



U



DESKTOP AUDIO SYSTEM
SYSTEME AUDIO DESKTOP

TSX-120

OWNER'S MANUAL
MODE D'EMPLOI

IMPORTANT SAFETY INSTRUCTIONS

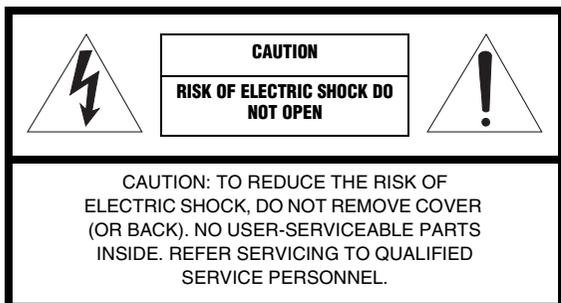

• Explanation of Graphical Symbols



The lightning flash with arrowhead symbol, within an equilateral triangle, is intended to alert you to the presence of uninsulated "dangerous voltage" within the product's enclosure that may be of sufficient magnitude to constitute a risk of electric shock to persons.



The exclamation point within an equilateral triangle is intended to alert you to the presence of important operating and maintenance (servicing) instructions in the literature accompanying the appliance.

Note to CATV system installer:

This reminder is provided to call the CATV system installer's attention to Article 820-40 of the NEC that provides guidelines for proper grounding and, in particular, specifies that the cable ground shall be connected to the grounding system of the building, as close to the point of cable entry as practical.

IMPORTANT

Please record the serial number of this unit in the space below.

MODEL:

Serial No.:

The serial number is located on the rear of the unit.

Retain this Owner's Manual in a safe place for future reference.

- 1 Read these instructions.
- 2 Keep these instructions.
- 3 Heed all warnings.
- 4 Follow all instructions.
- 5 Do not use this apparatus near water.
- 6 Clean only with dry cloth.
- 7 Do not block any ventilation openings. Install in accordance with the manufacturer's instructions.
- 8 Do not install near any heat sources such as radiators, heat registers, stoves, or other apparatus (including amplifiers) that produce heat.
- 9 Do not defeat the safety purpose of the polarized or grounding-type plug. A polarized plug has two blades with one wider than the other. A grounding type plug has two blades and a third grounding prong. The wide blade or the third prong are provided for your safety. If the provided plug does not fit into your outlet, consult an electrician for replacement of the obsolete outlet.
- 10 Protect the power cord from being walked on or pinched particularly at plugs, convenience receptacles, and the point where they exit from the apparatus.
- 11 Only use attachments/accessories specified by the manufacturer.
- 12 Use only with the cart, stand, tripod, bracket, or table specified by the manufacturer, or sold with the apparatus. When a cart is used, use caution when moving the cart/apparatus combination to avoid injury from tip-over.
- 13 Unplug this apparatus during lightning storms or when unused for long periods of time.
- 14 Refer all servicing to qualified service personnel. Servicing is required when the apparatus has been damaged in any way, such as power-supply cord or plug is damaged, liquid has been spilled or objects have fallen into the apparatus, the apparatus has been exposed to rain or moisture, does not operate normally, or has been dropped.



We Want You Listening For A Lifetime



Yamaha and the Electronic Industries Association's Consumer Electronics Group want you to get the most out of your equipment by playing it at a safe level. One that lets the sound come through loud and clear without annoying blaring or distortion – and, most importantly, without affecting your sensitive hearing. Since hearing damage from loud sounds is often undetectable until it is too late, Yamaha and the Electronic Industries Association's Consumer Electronics Group recommend you to avoid prolonged exposure from excessive volume levels.

FCC INFORMATION (for US customers)

1 IMPORTANT NOTICE: DO NOT MODIFY THIS UNIT!

This product, when installed as indicated in the instructions contained in this manual, meets FCC requirements. Modifications not expressly approved by Yamaha may void your authority, granted by the FCC, to use the product.

2 IMPORTANT: When connecting this product to accessories and/or another product use only high quality shielded cables. Cable/s supplied with this product **MUST** be used. Follow all installation instructions. Failure to follow instructions could void your FCC authorization to use this product in the USA.

3 NOTE: This product has been tested and found to comply with the requirements listed in FCC Regulations, Part 15 for Class "B" digital devices. Compliance with these requirements provides a reasonable level of assurance that your use of this product in a residential environment will not result in harmful interference with other electronic devices.

This equipment generates/uses radio frequencies and, if not installed and used according to the instructions found in the users manual, may cause interference harmful to the operation of other electronic devices.

Compliance with FCC regulations does not guarantee that interference will not occur in all installations. If this product is found to be the source of interference, which can be determined by turning the unit "OFF" and "ON", please try to eliminate the problem by using one of the following measures:

Relocate either this product or the device that is being affected by the interference.

Utilize power outlets that are on different branch (circuit breaker or fuse) circuits or install AC line filter/s.

In the case of radio or TV interference, relocate/reorient the antenna. If the antenna lead-in is 300 ohm ribbon lead, change the lead-in to coaxial type cable.

If these corrective measures do not produce satisfactory results, please contact the local retailer authorized to distribute this type of product. If you can not locate the appropriate retailer, please contact Yamaha Electronics Corp., U.S.A. 6660 Orangethorpe Ave., Buena Park, CA 90620.

The above statements apply **ONLY** to those products distributed by Yamaha Corporation of America or its subsidiaries.

CAUTION

Use of controls or adjustments or performance of procedures other than those specified herein may result in hazardous radiation exposure.

AVERTISSEMENT

L'utilisation de commandes et l'emploi de réglages ou de méthodes autres que ceux décrits ci-dessous, peuvent entraîner une exposition à un rayonnement dangereux.

● The name plate is located on the bottom of the unit.

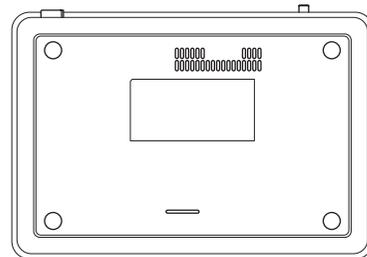

Caution: Read this before operating your unit.

- 1 To assure the finest performance, please read this manual carefully. Keep it in a safe place for future reference.
- 2 Install this unit in a well ventilated, cool, dry, clean place with at least 15 cm on the top, 10 cm on the left and right, and 10 cm at the back of this unit — away from direct sunlight, heat sources, vibration, dust, moisture, and/or cold.
- 3 Locate this unit away from other electrical appliances, motors, or transformers to avoid humming sounds.
- 4 Do not expose this unit to sudden temperature changes from cold to hot (or vice versa), and do not locate this unit in an environment with high humidity (i.e., a room with a humidifier) to prevent condensation inside this unit, which may cause an electrical shock, fire, damage to this unit, and/or personal injury.
- 5 Avoid installing this unit where foreign object may fall onto this unit and/or this unit may be exposed to liquid dripping or splashing. On the top of this unit, do not place:
 - Other components, as they may cause damage and/or discoloration on the surface of this unit.
 - Burning objects (i.e., candles), as they may cause fire, damage to this unit, and/or personal injury.
 - Containers with liquid in them, as they may fall and liquid may cause electrical shock to the user and/or damage to this unit.
- 6 Do not cover this unit with a newspaper, tablecloth, curtain, etc. in order not to obstruct heat radiation. If the temperature inside this unit rises, it may cause fire, damage to this unit, and/or personal injury.
- 7 Do not plug in this unit to a wall outlet until all connections are complete.
- 8 Do not operate this unit upside-down. It may overheat, possibly causing damage.
- 9 Do not use force on switches, knobs and/or cords.
- 10 When disconnecting the power cable from the wall outlet, grasp the plug; do not pull the cable.
- 11 Do not clean this unit with chemical solvents; this might damage the finish.
- 12 Only voltage specified on this unit must be used. Using this unit with a higher voltage than specified is dangerous and may cause fire, damage to this unit, and/or personal injury. Yamaha will not be held responsible for any damage resulting from use of this unit with a voltage other than specified.
- 13 To prevent damage by lightning, keep the power cable and outdoor antennas disconnected from a wall outlet or this unit during a lightning storm.
- 14 Do not attempt to modify or fix this unit. Contact qualified Yamaha service personnel when any service is needed. The cabinet should never be opened for any reasons.
- 15 When not planning to use this unit for long periods of time (i.e., vacation), disconnect the AC power plug from the wall outlet.
- 16 Be sure to read the “TROUBLESHOOTING” section on common operating errors before concluding that this unit is faulty.
- 17 Before moving this unit, press **ON/OFF** to set the system to off, and disconnect the AC power plug from the wall outlet.
- 18 Condensation will form when the surrounding temperature changes suddenly. Disconnect the power cable from the outlet, then leave this unit alone.
- 19 When using this unit for a long time, this unit may become warm. Turn the system off, then leave this unit alone for cooling.
- 20 Install this unit near the wall outlet and where the AC power plug can be reached easily.
- 21 The batteries shall not be exposed to excessive heat such as sunshine, fire or the like.

This unit is not disconnected from the AC power source as long as it is connected to the wall outlet, even if this unit itself is turned off by **ON/OFF**. In this state, this unit is designed to consume a very small quantity of power.

WARNING

TO REDUCE THE RISK OF FIRE OR ELECTRIC SHOCK, DO NOT EXPOSE THIS UNIT TO RAIN OR MOISTURE.

FOR CANADIAN CUSTOMERS

To prevent electric shock, match wide blade of plug to wide slot and fully insert.
This Class B digital apparatus complies with Canadian ICES-003.

CAUTION

Danger of explosion if battery is incorrectly replaced. Replace only with the same or equivalent type.

Taking care of the unit

When you wipe this unit, use a clean dry cloth.

CONTENTS

PREPARATION

PREPARATIONS BEFORE USING THIS UNIT	2
Turning on/off the system.....	4
Adjusting the clock.....	4

OPERATION

USING USEFUL FUNCTIONS	5
Using the alarm functions.....	5
Setting sleeping mode.....	8
Setting Dimmer mode.....	8
Switching DSP mode.....	8
BASIC OPERATION	9
LISTENING TO iPod™ AND EXTERNAL SOURCES	10
Listening to your iPod™	10
Playing back external sources.....	12
LISTENING TO FM RADIO STATIONS	13
Connecting antennas.....	13
Tuning radio stations	13
Presetting radio stations.....	13
Selecting preset radio stations (Preset tuning).....	14

ADDITIONAL INFORMATION

TROUBLESHOOTING	15
General.....	15
iPod™.....	15
Radio reception.....	16
Remote control	16
SPECIFICATIONS	17

PREPARATION

OPERATION

ADDITIONAL
INFORMATION

■ About this manual

- In this manual, operations that can be performed with either this unit or its remote control are explained using the unit.
- The symbol “E” with page number(s) indicates the corresponding reference page(s).
- Notes contain important information about safety and operating instructions.  indicates a tip for your operation.
- This manual is printed prior to production. Design and specifications are subject to change in part as a result of improvements, etc. In case of differences between the manual and the product, the product has priority.

■ Supplied accessories

This product includes the following accessories. Make sure you have all of the following parts.

Remote control

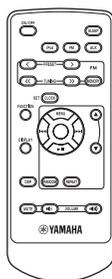

Indoor FM antenna
(1.4 m (55-1/8"))

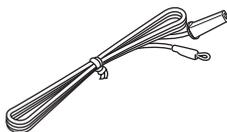

Owner's manual



English

PREPARATIONS BEFORE USING THIS UNIT

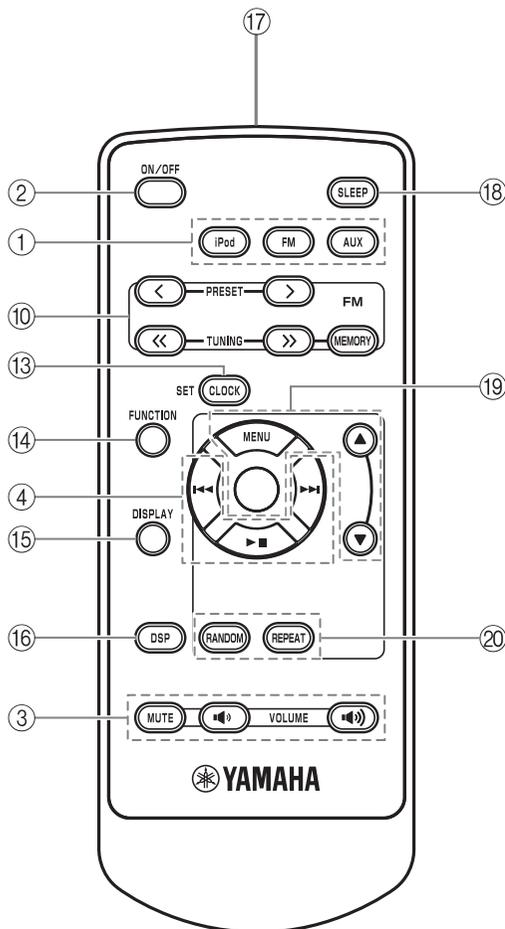
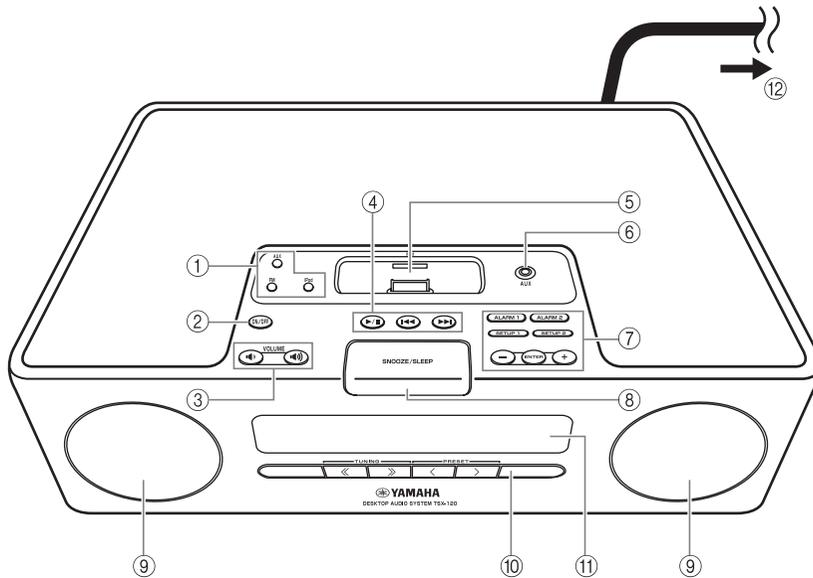

- ① Source buttons: AUX, FM, iPod (☞ P. 9)
 - ② ON/OFF: System on/off (☞ P. 4)
 - ③ VOLUME: Volume control buttons (☞ P. 9)
 - ④ Audio control buttons (☞ P. 9)
 - ⑤ iPod dock (☞ P. 10)
 - ⑥ AUX in (☞ P. 12)
 - ⑦ Alarm control buttons (☞ P. 5)
 - ⑧ SNOOZE/SLEEP (☞ P. 7, 8)
 - ⑨ Speakers
 - ⑩ FM control buttons (☞ P. 13)
 - ⑪ Front panel display (☞ P. 4)
 - ⑫ To the wall outlet
 - ⑬ CLOCK SET (☞ P. 4)
 - ⑭ FUNCTION
 - ⑮ DISPLAY (☞ P. 11)
 - ⑯ DSP: DSP mode switching (☞ P. 8)
 - ⑰ Infrared signal transmitter (☞ P. 3)
 - ⑱ SLEEP: Sleep time setting (☞ P. 8)
 - ⑲ MENU ▲/▼ /Center buttons* (☞ P. 10)
 - ⑳ RANDOM/REPEAT: Changing the playback mode for iPod (☞ P. 10)
- * The round shaped button on the center is called **Center** in this manual.

■ Before using the remote control

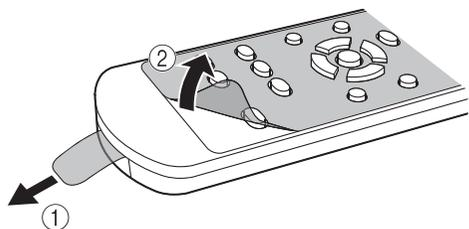

- ① Remove the battery insulation sheet before using the remote control.
- ② Remove the transparent sheet before using the remote control.

■ Using the remote control

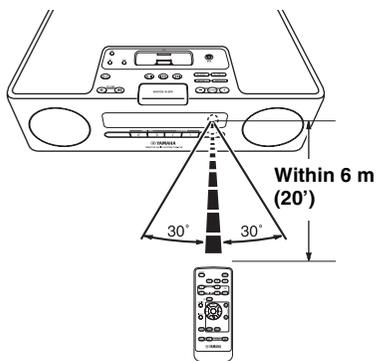

Use the remote control within 6 m (20') of this unit and point it toward the remote control sensor.

Notes

- Do not spill liquid on the remote control.
- Do not drop the remote control.
- Do not leave the remote control in the following places:
 - hot or humid places such as a bathroom or near a heater
 - extremely cold places
 - dusty places

■ Replacing the battery in the remote control

Change the battery when the operation range of the remote control decreases.

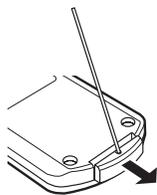

Use a straight pin to remove the cover.



Replace the battery with a new CR2025 battery.

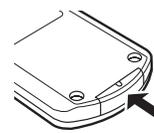

Close the cover.

Notes

- Insert the battery according to the polarity markings (+ and -).
- If the batteries run out, immediately remove them from the remote control to prevent an explosion or acid leak.
- If a battery starts leaking, dispose of it immediately. Be careful not to let the leaking battery acid touch your skin or clothing.
- Before inserting new batteries, wipe the compartment clean.
- Dispose of batteries according to your regional regulations.

Turning on/off the system

1 Connect the power cable to the wall outlet.

2 Press ON/OFF to turn on the system.

When the system is on: "Hello" appears, then clock and other information are displayed.



Example: iPod playback mode display

When the system is off: "Good-bye" appears, then only date and time are displayed.



- This unit has an auto off function, which will automatically switch the system to off if the system is left turned on for 1 hour without playback or any other operation being performed. This function is only available when the source is set to iPod.
- Press and hold **ON/OFF** on the top of the unit for more than 3 seconds to set the system to standby mode. All the information on the front panel display is not displayed in standby mode. This can reduce the power consumption. To cancel standby mode, press **ON/OFF**.
- Even in system off/standby mode, the alarm function is available.
- The memory back-up circuit prevents stored data such as the time setting from being lost even in system off/standby mode.

Adjusting the clock

The clock is not set at the factory.

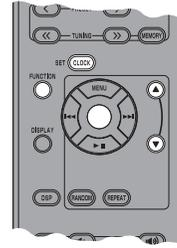

1 Press CLOCK SET.



2 Select each setting with MENU ▲/▼ and confirm with Center.

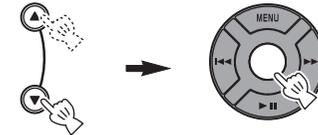

You can set YEAR → MONTH → DAY → TIME.

Notes

- This operation can be performed only with the remote control.
- Time appears in 12-hour notation (AM/PM), depending on the model. For example, "4:00PM".
- You can switch 12-hour/24-hour notation by pressing **FUNCTION** → **MENU ▲/▼** → **Center** to select **TIME FORMAT**, then pressing **MENU ▲/▼** → **Center** to select 12H/24H.
- The time settings are lost after one week when the power cable is disconnected from the wall outlet.

USING USEFUL FUNCTIONS

Using the alarm functions

The unit has the dual alarm function. Each alarm time always appears on the right/left sides of the clock on the front panel display. When the alarm is set to on, the alarm indicator and time light up.

You can set the different music to the alarm from what you listen to during the setting.

Note

This operation can be performed only with the buttons on the top of the unit.



■ Setting the alarm time and sound

Note

To cancel the alarm function setting during the operations, press **SETUP1/SETUP2**. The alarm is not set.

1 Start setting ALARM1/ALARM2.

When you want to set the alarm to **ALARM1**, set on **SETUP1**, and **SETUP2** is for **ALARM2**.

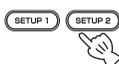

2 Set the alarm time.

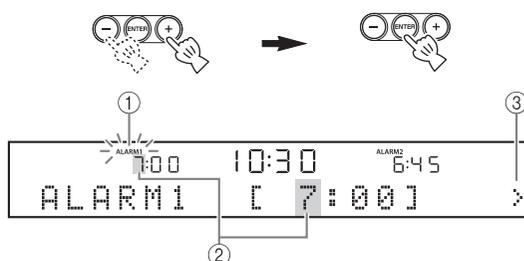

- ① While setting the alarm function, the alarm indicator blinks.
- ② The item you are setting also blinks.
- ③ The > mark on the right side means that you have other menu items on the following screens. You can go to the next menu item setting by pressing **ENTER**.

3 Select and set TYPE → BEEP → SOURCE → VOLUME.



- ① After setting the alarm time, select the alarm type from BEEP/BEEP+MUSIC/MUSIC.
 - BEEP: beep sound only
 - BEEP+MUSIC: beep sound and music selected in an input source, iPod/FM
 - MUSIC: music only

If you set TYPE to BEEP+MUSIC, you can play back the desired music in an input source, iPod/FM and beep sound together at the time you set. The music volume gradually increases to wake you up comfortably, and then the beep sound plays back at the time you set.



- ② Select the beep sound.
5 kinds of beep sounds are stored on the unit.
The BEEP screen is skipped automatically if you select MUSIC/BEEP+MUSIC in step ①.



You can preview the currently displayed beep sound by pressing **SNOOZE/SLEEP** when you select the beep sound. To stop the beep sound, press **SNOOZE/SLEEP** again.



- ③ Select the music source from iPod/FM or LAST SET.



The SOURCE screen is skipped automatically if you select BEEP in step ①.

iPod

You can select PLAYLIST or RESUME PLAY.

The music starts from the beginning of the playlist. Before this operation, make a playlist on your iPod (P. 7).

Select and set PLAYLIST.



Select and set the desired playlist.



Select and set RESUME PLAY when you want to resume the music, which you listen to last time, as the alarm sound.



FM

Set preset number/frequency.

LAST SET

Keep the setting you set last time.

Note

If the SOURCE is not set completely or the music device is not set, the unit plays back the beep sound instead. For example, if the unit cannot read your iPod, the beep sound plays back.

- ④ Set the alarm volume.

The volume is set with **ENTER** in step ④, then the alarm setting is complete. The alarm is set to on automatically.



Switching on/off the alarm

You can switch on/off the alarm with **ALARM1/ALARM2**, but the alarm settings are not deleted with this operation.

Switch on/off the alarm function.



When the alarm is on, the alarm indicator and time light up.

■ **Using the snooze function**

When the beep sound, music, or both are played back, you can set the snooze function.

Set the snooze function.

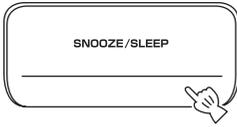

The function differs depending on the alarm type you set in TYPE (P. 5).

BEEP: The beep sound stops by pressing **SNOOZE/SLEEP**, and resumes after 5 minutes.

MUSIC: The music stops by pressing **SNOOZE/SLEEP**, and resumes after 5 minutes.

BEEP+MUSIC: With one click of **SNOOZE/SLEEP**, you can stop the beep sound and keep playing back the music. The beep sound resumes after 5 minutes.



You can also set the snooze function by pressing **SLEEP** on the remote control instead of **SNOOZE/SLEEP** on the unit.

■ **Stopping the alarm sound**

You can stop the alarm sound in the 3 ways as follows. When you stop alarm sound, the system is set to off.

Press ALARM1/ALARM2.

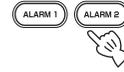

Press ON/OFF.



Press and hold SNOOZE/SLEEP for 2 seconds.

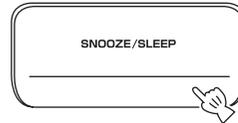

- If you do not stop the alarm, the alarm stops after 60 minutes automatically.
- When you stop the alarm, the alarm indicator disappears. To activate the alarm function again, press **ALARM1/ALARM2** to set the alarm to on.
- When you stop the alarm, the time setting, etc., is saved for convenient use next time.

Note

Any operations other than setting the snooze function, stopping the alarm sound, or adjusting the volume control are not available while playing back the alarm sound.

■ **About Playlist**

You can collect your favorite songs in the library on your iPod and make a list. This is a playlist. If you select a playlist for playback, the songs in the playlist will be played back. Even if you delete a song in a playlist, it is not deleted from the library.



For more details on playlists, refer to the instruction manual of your iPod.

Setting sleeping mode

You can set the time to turn off the system automatically.

Select the sleep time.



OFF → 30min → 60min → 90min → 120min

When the sleep function is on, the SLEEP indicator lights up.



You can also operate this function with **SLEEP** on the remote control.

Setting Dimmer mode

You can change the brightness of the front panel. If you set DIMMER to AUTO, the dimmer level is adjusted automatically, depending on the brightness of the room. If your room is dark, the front panel becomes darker.

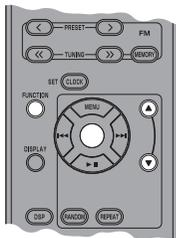

The default setting is AUTO.

1 Select DIMMER from the FUNCTION menu.

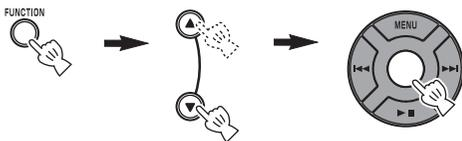

After you select DIMMER with **Center**, < appears on the left side of the front panel display. You can go back to the FUNCTION menu by pressing **MENU** on the remote control.

2 Select the desired dimmer level.

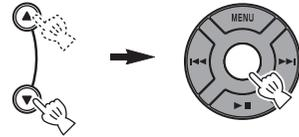

AUTO ↔ 100% ↔ 80% ↔ 60% ↔ 40% ↔ 20%

Switching DSP mode

You can switch the sound mode according to the environment or your preference.

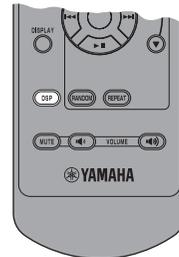

Switch DSP mode.



Press repeatedly.

Each time you press **DSP** the setting switches as follows:

NORMAL: For normal sound



MILD: For natural and mild sound



HEAVY: For more powerful sound
(default setting)



LIVE: For wide realistic sound



Back to NORMAL

BASIC OPERATION



:Press one of the Source buttons to select the desired source.*

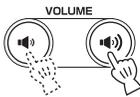
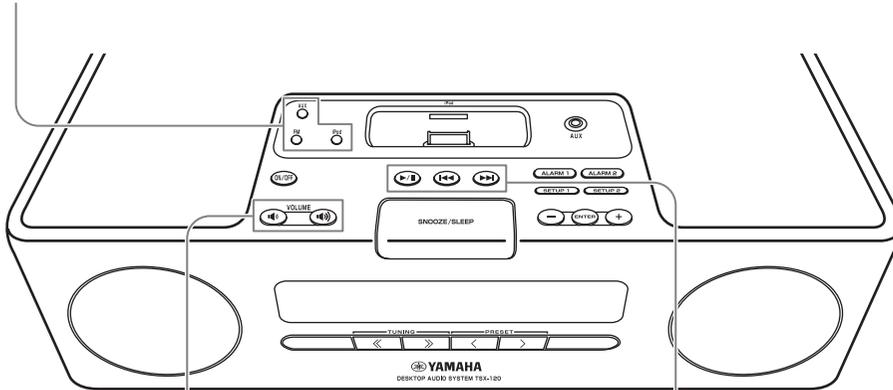

:Press to control the volume.



:Press to play/pause.



: Press to skip backward/forward.



:Press to turn off the sound. Press again to resume the volume.

* Even when the system is off, you can start playback of the desired source by pressing one of the Source buttons, without pressing ON/OFF.

LISTENING TO iPod™ AND EXTERNAL SOURCES

Listening to your iPod™

Notes

- The unit is compatible with iPod touch, iPod (Click Wheel including iPod classic), iPod nano and iPod mini.
- You can remove your iPod whenever you want.
- Some features may not be available depending on the model or the software version of your iPod.

■ Playing back normally

1 Set your iPod into the iPod dock.

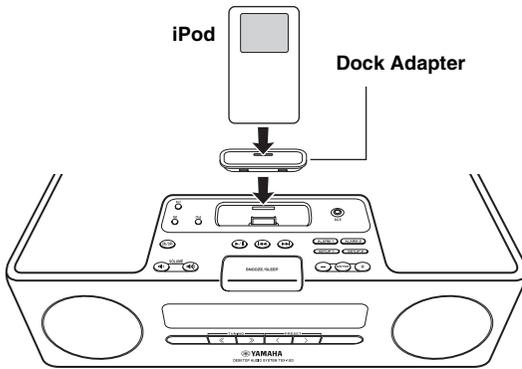

Notes

- A compatible Dock Adapter (not supplied) is required to attach to the unit.
- The iPod may not be set in the iPod dock securely if it is in its protective case.

2 Select iPod.

Playback starts.



For operations of your iPod, refer to the instruction manual of your iPod.

■ Selecting music on iPod with the remote control

You can also operate with your iPod only when LIST DISP is set to iPod (P. 11).

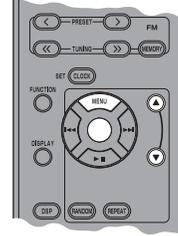

MENU: Go back to the previous menu.

Center: Confirm.

▲/▼: Select menu or items.

■ Using shuffle/repeat mode

After the above steps 1 and 2, you can enjoy shuffle and repeat mode.



Press RANDOM to switch shuffle mode for iPod.

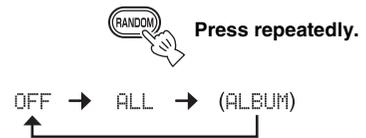

Note

You cannot set ALBUM when you use an iPod touch.

Switch repeat mode.

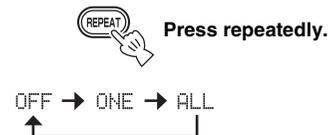

Switching the playback information display



Switch the display in iPod playback mode.



You can change the information display as follows.

Song number and elapsed time (default setting)



Song number and remaining time



Song name



Artist name



Album name



Back to the default setting

Notes

- This function is available for iPod touch, iPod classic, iPod 5th generation or later, and iPod nano. However, even with these models, this function may not be available depending on the software version of your iPod.
- If you intend to disconnect the power cable of the unit for a long time, remove the iPod from the unit.

Switching the playback list display

LIST DISP allows you to select iPod or the front panel display of the unit to display the list.



Example: When LIST DISP is set to F.PANEL

If you set LIST DISP to iPod, you can also control playback operations and display the menu list on the iPod.

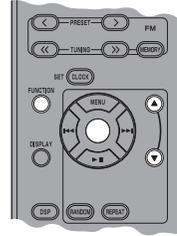

The default setting is iPod.

Note

When LIST DISP is set to F.PANEL, the menu list appears only on the front panel display of the unit, and all playback operations except stop are available only on the unit. These operations are not available with your iPod.

1 Select LIST DISP from the FUNCTION menu.

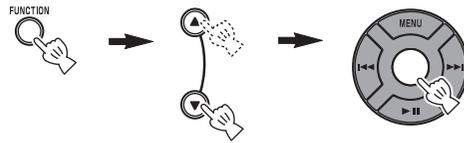

2 Select iPod/F.PANEL.

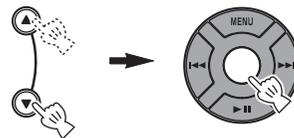

Playing back external sources

■ Playing back normally

- 1 Connect your portable audio device to the AUX terminal using a commercially available 3.5 mm mini plug cable.

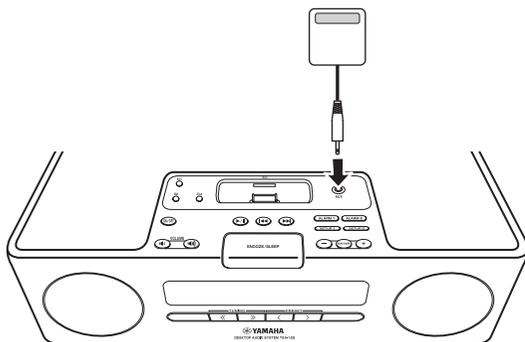

Note

Turn down the volume of this unit and your portable audio device before connection.

- 2 Select AUX.



- 3 Start playback on the connected portable audio device.



For operations of the portable audio device, refer to the instruction manual of the device.

LISTENING TO FM RADIO STATIONS

Connecting antennas

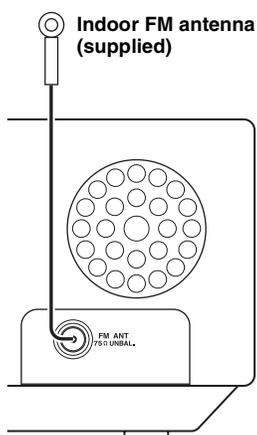

Notes

- The antenna should be stretched out.
- If radio reception is poor, change the height, direction, or placement of the antenna.
- If you use an outdoor antenna instead of the supplied FM antenna, reception will be better.

Tuning radio stations

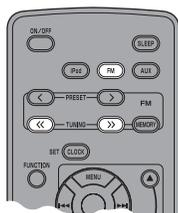

1 Turn on FM.



2 Start automatic tuning.

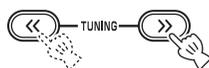

Press and hold.



- If the signal received from the station you want to select is weak, you can also tune into radio stations manually by pressing **TUNING** repeatedly.
- You can also use **TUNING** on the front of the unit.

Note

If you tune to a station manually, the sound is monaural.

Presetting radio stations

You can store your favorite FM stations with the preset function.

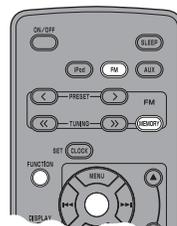

Auto preset

1 Press and hold MEMORY for more than 2 seconds in FM mode.



2 Start the auto preset.



Manual preset

1 Tune into a favorite radio station.

2 Press MEMORY.



3 Select the preset number you want to store to.



Note

To cancel the manual preset, press **MEMORY** again.

4 Complete the manual preset.



- You can preset up to 30 FM stations.
- You can delete a preset station by pressing **FUNCTION** → **MENU** ▲/▼ → **Center** to select PRESET DELETE.

Note

When you perform the auto preset, all stored stations are cleared and the new stations are stored.

Selecting preset radio stations (Preset tuning)

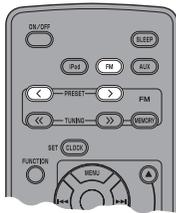

Select the preset radio station in FM mode.

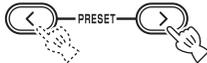

You can also use **PRESET** </> on the front of the unit.

TROUBLESHOOTING

In case of a problem with the unit, check the following list first. If you cannot solve your problem with the suggested solutions or if your problem is not listed below, turn off and unplug the unit, and consult the nearest authorized Yamaha dealer or service center.

General

Problem	Cause	Solution
The system turns on but immediately shuts off.	The power cable may be connected improperly.	Make sure the power cable is plugged into the wall outlet firmly.
	The unit may have received a strong electrical shock such as lightning or excessive static electricity.	Set the system to off, and disconnect the power cable. Wait about 30 seconds, reconnect the power cable, and turn on the system.
The speakers make no sound.	The volume may be set to the minimum level.	Adjust the volume level (P. 9).
	The mute function may be on.	Cancel the mute function (P. 9).
	The source may be incorrect.	Select the correct source (P. 9).
Sound suddenly turns off.	The sleep timer (P. 8) may be set.	Turn on the system and play the source again.
The unit does not operate properly.	The unit may have received a strong electrical shock such as lightning or excessive static electricity, or power supply may have dropped.	Set the system to off, and disconnect the power cable. Wait about 30 seconds, reconnect the power cable, and turn on the system.
A digital or high-frequency equipment produces noises.	The unit may be placed too close to the digital or high-frequency equipment.	Place the unit farther away from the equipment.
The clock setting has been cleared.	The unit is left more than one week after you disconnect the power cable from the wall outlet.	Plug the power cable into the wall outlet firmly, and set the clock again (P. 4).

iPod™

Problem	Cause	Solution
“iPod Connect Error” appears on the front panel display.	There is a problem with communication between the unit and your iPod.	Turn off the system and reconnect your iPod to the unit.
The iPod does not charge up.	The iPod is set in the iPod dock improperly.	Remove the iPod from the unit, then set it in the iPod dock again.
“iPod Not Connected” appears on the front panel display after you set the iPod.		
The iPod makes no sound.		
The iPod sounds, but you cannot operate it with the unit or the remote control.		

You cannot operate from the iPod.	LIST DISP is set to F.PANEL.	Set LIST DISP to iPod from the FUNCTION menu (P. 11).
The playback information is not displayed on the front panel display.	The iPod you set is not compatible with the playback information display.	Only iPod touch, iPod classic, iPod 5 th generation or later, and iPod nano are compatible with the function.
“Unknown iPod” appears on the front panel display after you set the iPod.	The iPod being used is not supported by the unit.	Only iPod touch, iPod (Click Wheel, including iPod classic), iPod nano and iPod mini are supported.

Radio reception

Problem	Cause	Solution
The preset selecting function does not work.	The preset (memory) may have been erased.	Preset radio stations again (P. 13).
Too much noise during stereo broadcast.	The FM antenna may be connected improperly.	Make sure the FM antenna is connected properly (P. 13).
	The radio station you selected may be far from your area, or the radio wave reception is weak in your area.	Try manual tuning to improve the signal quality (P. 13) or use a multi-channel outdoor antenna.
Even with an outdoor antenna, radio wave reception is weak. (Sound is distorted.)	Multipath reflection or other radio interferences may have occurred.	Change the height, direction, or placement of the antenna.

Remote control

Problem	Cause	Solution
The remote control does not work properly.	The remote control may be operated outside its operation range.	For information on the remote control operation range, refer to “Using the remote control” (P. 3).
	The remote control sensor on the unit may be exposed to direct sunlight or lighting (inverted fluorescent lamps).	Change the lighting or orientation of the unit.
	The battery may be worn out.	Replace the battery with a new one (P. 3).
	There are obstacles between the sensor of the unit and the remote control.	Remove the obstacles.

SPECIFICATIONS

■ PLAYER SECTION

iPod

- Supported iPod..... iPod touch, iPod (Click Wheel including iPod classic), iPod nano, iPod mini

AUX IN

- Input connectorSTEREO L/R: 3.5 Φ STEREO mini Jack

■ AMPLIFIER SECTION

- Minimum RMS output power per channel 15 W + 15 W
(6 Ω 1 kHz, 10% THD)
- Driver unit.....8 cm (3") full-range driver \times 2

■ TUNER SECTION

- Tuning range
U.S.A. model..... 87.50 to 107.90 MHz
Other models 87.50 to 108.00 MHz

■ GENERAL

- Power Supply
U.S.A. model..... AC 120 V, 60 Hz
Other models AC 220 to 240 V, 50 Hz
- Power consumption 20 W
- Standby Power consumption 1.0 W or less
- Dimensions (W \times H \times D)..... 350 \times 120 \times 240 mm
(13-3/4 \times 4-3/4 \times 9-7/16 in)
- Weight 3.7 kg (8 lbs. 3 oz)

Specifications are subject to change without notice.

iPod™

“iPod” is a trademark of Apple, Inc., registered in the U.S. and other countries.

“Made for iPod” means that an electronic accessory has been designed to connect specifically to iPod and has been certified by the developer to meet Apple performance standards.

Apple is not responsible for the operation of this device or its compliance with safety and regulatory standards.

PRÉCAUTIONS CONCERNANT LA SÉCURITÉ

	CAUTION RISK OF ELECTRIC SHOCK DO NOT OPEN	
---	---	---

ATTENTION : POUR RÉDUIRE LES RISQUES D'INCENDIE ET DE DÉCHARGE ÉLECTRIQUE, NE PAS RETIRER LE COUVERCLE (OU LE PANNEAU ARRIÈRE). AUCUNE PIÈCE INTERNE NE PEUT ÊTRE CHANGÉE PAR L'UTILISATEUR. POUR L'ENTRETIEN, S'ADRESSER À UN PERSONNEL QUALIFIÉ.

• Explication des symboles



L'éclair avec une flèche à l'intérieur d'un triangle équilatéral est destiné à attirer l'attention de l'utilisateur sur la présence d'une « tension dangereuse » non isolée à l'intérieur du produit, pouvant être suffisamment élevée pour constituer un risque d'électrocution.



Le point d'exclamation à l'intérieur d'un triangle équilatéral est destiné à attirer l'attention de l'utilisateur sur la présence d'instructions importantes sur l'emploi ou de la maintenance (réparation) de l'appareil dans la documentation fournie.

Remarque à l'attention de l'installateur du système CATV :

Cette remarque est destinée à attirer l'attention de l'installateur du système CATV sur l'article 820-40 de NEC qui fournit des recommandations pour une mise à la terre correcte, et spécifie en particulier que le câble de terre doit être relié au système de mise à la terre du bâtiment, le plus près possible de l'entrée du câble.

IMPORTANT

Veuillez enregistrer le numéro de série de cet appareil dans l'espace réservé à cet effet, ci-dessous.

MODÈLE :

No. de série :

Le numéro de série se trouve à l'arrière de l'appareil. Prière de conserver le mode d'emploi en lieu sûr pour toute référence future.

- 1 Lire ces instructions.
- 2 Conserver ces instructions.
- 3 Tenir compte de tous les avertissements.
- 4 Suivre toutes les instructions.
- 5 Ne pas utiliser cet appareil à proximité de l'eau.
- 6 Nettoyer cet appareil avec un chiffon sec seulement.
- 7 Ne pas recouvrir les ailettes de ventilation. Installer l'appareil selon les instructions du fabricant.
- 8 Ne pas installer près d'une source de chaleur, comme un appareil de chauffage, une résistance électrique, un poêle, ou tout autre appareil (amplificateurs compris) produisant de la chaleur.
- 9 Ne pas désamorcer le système de sécurité d'une fiche polarisée ou d'une fiche avec mise à la terre. Une fiche polarisée est munie de deux lames, dont l'une est plus large que l'autre. Une fiche avec mise à la terre est munie de deux lames et d'une broche de terre. La lame la plus large ou la troisième broche sont reliées à la terre pour des raisons de sécurité. Si la fiche fournie ne s'insère pas dans la prise, s'adresser à un électricien pour faire remplacer la prise obsolète.
- 10 Protéger le cordon d'alimentation de sorte qu'il ne risque pas d'être piétiné ou coincé, surtout au niveau des fiches, des prises et de sa sortie de l'appareil.
- 11 Utiliser seulement les fixations et accessoires spécifiés par le fabricant.
- 12 Utiliser seulement le chariot, socle, trépied, support ou meuble spécifié par le fabricant ou vendu avec l'appareil. Si un chariot est utilisé, faire attention de ne pas se blesser ou de le renverser pendant le transport de l'appareil.
- 13 Débrancher cet appareil pendant les orages électriques, ou s'il ne doit pas être utilisé pendant un certain temps.
- 14 Pour toute inspection s'adresser à un personnel qualifié. Une inspection est nécessaire en cas de dommage, quel qu'il soit, par exemple cordon d'alimentation ou fiche endommagé, liquide répandu ou objet tombé à l'intérieur de l'appareil, exposition de l'appareil à la pluie ou à l'humidité, fonctionnement anormal ou chute de l'appareil.



Nous vous souhaitons un plaisir musical durable

Yamaha et le Groupe des Entreprises Électroniques Grand Public de l'Association des Industries Électroniques vous demandent de tirer le meilleur parti de votre équipement tout en écoutant à un niveau non dommageable pour l'ouïe, c'est-à-dire un niveau où vous pouvez obtenir un son fort et clair, sans hurlement ni distorsion, mais sans aucun danger pour l'ouïe. Comme les sons trop forts causent des lésions auditives qui ne peuvent être détectées qu'à long terme, lorsqu'il est trop tard, Yamaha et le Groupe des Entreprises Électroniques Grand Public de l'Association des Industries Électroniques vous déconseillent l'écoute prolongée à des volumes excessifs.



Informations de la FCC (Pour les clients résidents aux États-Unis)

1 AVIS IMPORTANT : NE PAS APPORTER DE MODIFICATIONS À CET APPAREIL !

Ce produit est conforme aux exigences de la FCC s'il est installé selon les instructions du mode d'emploi. Toute modification non approuvée expressément par Yamaha peut invalider l'autorisation, accordée par la FCC, d'utiliser ce produit.

2 IMPORTANT : N'utiliser que des câbles blindés de haute qualité pour le raccordement de ce produit à des accessoires et/ou à un autre produit. Seuls les câbles fournis avec le produit DOIVENT être utilisés. Suivre les instructions concernant l'installation. Le non respect des instructions peut invalider l'autorisation, accordée par la FCC, d'utiliser ce produit aux États-Unis.

3 REMARQUE : Ce produit a été testé et déclaré conforme aux normes relatives aux appareils numériques de Classe "B", telles que fixées dans l'Article 15 de la Réglementation FCC. Ces normes sont destinées à assurer une protection suffisante contre les interférences nuisibles avec d'autres appareils électroniques dans une installation résidentielle. Cet équipement génère et utilise des fréquences radio qui, en cas d'installation et d'utilisation non conformes aux instructions du mode d'emploi, peuvent être à l'origine d'interférences empêchant d'autres appareils de fonctionner.

Cependant, la conformité à la Réglementation FCC ne garantit pas l'absence d'interférences dans une installation particulière. Si ce produit devait produire des interférences, ce qui peut être déterminé en "ÉTEIGNANT" et en "RALLUMANT" le produit, l'utilisateur est invité à essayer de corriger le problème d'une des manières suivantes :

Réorienter ce produit ou le dispositif affecté par les interférences.

Utiliser des prises d'alimentation branchées sur différents circuits (avec interrupteur de circuit ou fusible) ou installer un ou des filtres pour ligne secteur.

Dans le cas d'interférences radio ou TV, changer de place l'antenne et la réorienter. Si l'antenne est un conducteur plat de 300 ohms, remplacer ce câble par un câble de type coaxial.

Si ces mesures ne donnent pas les résultats escomptés, prière de contacter le détaillant local autorisé à commercialiser ce type de produit. Si ce n'est pas possible, prière de contacter Yamaha Electronics Corp., États-Unis, 6660 Orangethorpe Ave, Buena Park, CA 90620.

Les déclarations précédentes NE concernent QUE les produits commercialisés par Yamaha Corporation of America ou ses filiales.

CAUTION

Use of controls or adjustments or performance of procedures other than those specified herein may result in hazardous radiation exposure.

AVERTISSEMENT

L'utilisation de commandes et l'emploi de réglages ou de méthodes autres que ceux décrits ci-dessous, peuvent entraîner une exposition à un rayonnement dangereux.

● La plaque signalétique se trouve sur le dessous de l'appareil.

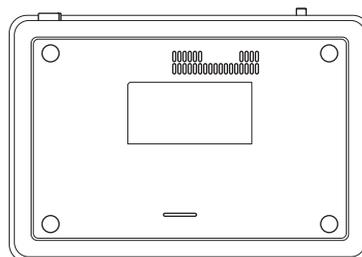

Attention: Veuillez lire ce qui suit avant d'utiliser l'appareil.

- 1 Pour utiliser l'appareil au mieux de ses possibilités, lisez attentivement ce mode d'emploi. Conservez-le soigneusement pour référence.
- 2 Installez cet appareil dans un endroit frais, bien aéré, sec et propre ; ménager un espace d'au moins 15 cm au-dessus, 10 cm à gauche et à droite et 10 cm à l'arrière de l'appareil - veillez à ce qu'il soit à l'abri de la lumière du soleil, des sources de chaleur, des vibrations, des poussières, de l'humidité et du froid.
- 3 Placez l'appareil loin des équipements, moteurs et transformateurs électriques, pour éviter les ronflements parasites.
- 4 N'exposez pas l'appareil à des variations brutales de température, ne le placez pas dans un environnement très humide (par exemple dans une pièce contenant un humidificateur) car cela peut entraîner la condensation d'humidité à l'intérieur de l'appareil qui elle-même peut être responsable de secousse électrique, d'incendie, de dommage à l'appareil ou de blessure corporelle.
- 5 Evitez d'installer l'appareil dans un endroit où des objets peuvent tomber, ainsi que là où l'appareil pourrait être exposé à des éclaboussures ou des gouttes d'eau. Sur le dessus de l'appareil, ne placez pas:
 - d'autres appareils qui peuvent endommager la surface de l'appareil ou provoquer sa décoloration.
 - des objets se consumant (par exemple, une bougie) qui peuvent être responsables d'incendie, de dommage à l'appareil ou de blessure corporelle.
 - des récipients contenant des liquides qui peuvent être à l'origine de secousse électrique ou de dommage à l'appareil.
- 6 Ne couvrez pas l'appareil d'un journal, d'une nappe, d'un rideau, etc. car cela empêcherait l'évacuation de la chaleur. Toute augmentation de la température intérieure de l'appareil peut être responsable d'incendie, de dommage à l'appareil ou de blessure corporelle.
- 7 Ne branchez pas la fiche du cordon d'alimentation de l'appareil sur une prise secteur aussi longtemps que tous les raccordements n'ont pas été effectués.
- 8 Ne pas faire fonctionner l'appareil à l'envers. Il risquerait de chauffer et d'être endommagé.
- 9 N'exercez aucune force excessive sur les commutateurs, les boutons et les cordons.
- 10 Pour débrancher la fiche du câble d'alimentation au niveau de la prise secteur, saisissez la fiche et ne tirez pas sur le câble.
- 11 Ne nettoyez pas l'appareil au moyen d'un solvant chimique, ce qui pourrait endommager la finition.
- 12 N'alimentez l'appareil qu'à partir de la tension prescrite. Alimenter l'appareil sous une tension plus élevée est dangereux et peut être responsable d'incendie, de dommage à l'appareil ou de blessure corporelle. Yamaha ne saurait être tenue responsable des dommages résultant de l'alimentation de l'appareil sous une tension autre que celle prescrite.
- 13 Pour empêcher tout dommage causé par les éclairs, déconnectez le câble d'alimentation et les antennes extérieures de la prise murale ou de l'appareil pendant un orage.
- 14 Ne tentez pas de modifier ni de réparer l'appareil. Consultez le service Yamaha compétent pour toute réparation qui serait requise. Le coffret de l'appareil ne doit jamais être ouvert, quelle que soit la raison.
- 15 Si vous envisagez de ne pas vous servir de l'appareil pendant une longue période (par exemple, pendant les vacances), débranchez la fiche du cordon d'alimentation au niveau de la prise secteur.
- 16 Lisez la section intitulée « GUIDE DE DÉPANNAGE » où figurent une liste d'erreurs de manipulation communes avant de conclure que l'appareil présente une anomalie de fonctionnement.
- 17 Avant de déplacer cet appareil, appuyez sur **ON/OFF** pour le mettre hors service, puis débranchez la fiche du cordon d'alimentation au niveau de la prise secteur.
- 18 La condensation se forme lorsque la température ambiante change brusquement. En ce cas, débranchez la fiche du cordon d'alimentation et laissez l'appareil reposer.
- 19 La température de l'appareil peut augmenter en raison d'une utilisation prolongée. En ce cas, coupez l'alimentation de l'appareil et laissez-le au repos pour qu'il refroidisse.
- 20 Installez cet appareil à proximité de la prise secteur et à un emplacement où la fiche du câble d'alimentation est facilement accessible.
- 21 Les piles ne doivent pas être exposées à une chaleur extrême, par exemple au soleil, à une flamme, etc.

Cet appareil n'est pas déconnecté du secteur tant qu'il reste branché à la prise de courant par la touche **ON/OFF**. Il se trouve alors « en veille ». En mode veille, l'appareil consomme une très faible quantité de courant.

AVERTISSEMENT

POUR RÉDUIRE LES RISQUES D'INCENDIE OU DE SECOUSSE ÉLECTRIQUE, N'EXPOSEZ PAS CET APPAREIL À LA PLUIE OU À L'HUMIDITÉ.

POUR LES CONSOMMATEURS CANADIENS

Pour éviter les chocs électriques, introduire la lame la plus large de la fiche dans la borne correspondante de la prise et pousser jusqu'au fond.
Cet appareil numérique de la classe B est conforme à la norme NMB-003 du Canada.

ATTENTION

Danger d'explosion si la pile est mal remplacée.
Ne la remplacez qu'avec une pile identique ou équivalente.

Entretien de l'appareil

Pour nettoyer cet appareil, utilisez un chiffon propre et sec.

TABLE DES MATIÈRES

PRÉPARATIFS

PRÉPARATIFS AVANT D'UTILISER CET

APPAREIL	2
Mise sous/hors tension.....	4
Réglage de l'horloge.....	4

OPÉRATIONS

UTILISATION DES FONCTIONS

PRATIQUES	5
Utilisation des fonctions d'alarme.....	5
Réglage du mode de mise en veille.....	8
Réglage du mode d'assombrissement.....	8
Changement du mode DSP.....	8

FONCTIONNEMENT DE BASE..... 9

ÉCOUTE DE L'iPod™ ET DE SOURCES

EXTERNES	10
Écoute d'un iPod™.....	10
Lecture de sources externes.....	12

ÉCOUTE DES STATIONS RADIO FM..... 13

Raccordement des antennes.....	13
Sintonisation sur les stations radio.....	13
Présélection des stations radio.....	13
Sélection d'une station radio présélectionnée (Accord de présélection).....	14

INFORMATIONS COMPLÉMENTAIRES

GUIDE DE DÉPANNAGE	15
Généralités.....	15
iPod™.....	15
Réception de la radio.....	16
Télécommande.....	16
CARACTÉRISTIQUES TECHNIQUES	17

PRÉPARATIFS

OPÉRATIONS

INFORMATIONS
COMPLÉMENTAIRES

■ Quelques mots sur ce mode d'emploi

- Dans ce mode d'emploi, les opérations qui peuvent être exécutées avec les commandes de cet appareil ou de son boîtier de télécommande, sont décrites comme étant exécutées par ce dernier.
- Le symbole «  » avec le(s) numéro(s) de page(s) indique la(les) page(s) de référence correspondante(s).
- Les remarques contiennent des informations importantes relatives à la sécurité et à l'utilisation de l'appareil. Le symbole  appelle votre attention sur un conseil d'utilisation.
- Ce mode d'emploi a été imprimé avant la fabrication de l'appareil. Les caractéristiques et la présentation ont pu être modifiées en vue d'une amélioration, etc. En cas de divergence entre le mode d'emploi et l'appareil, ce dernier prime.

■ Accessoires fournis

Cet appareil doit vous être livré accompagné des accessoires suivants. Veuillez vous assurer que vous possédez bien tous les accessoires suivants.

Télécommande

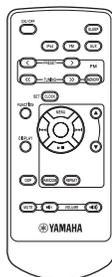

Antenne intérieure FM
(1,4 m (55-1/8"))

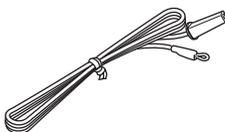

Mode d'emploi



Français

PRÉPARATIFS AVANT D'UTILISER CET APPAREIL

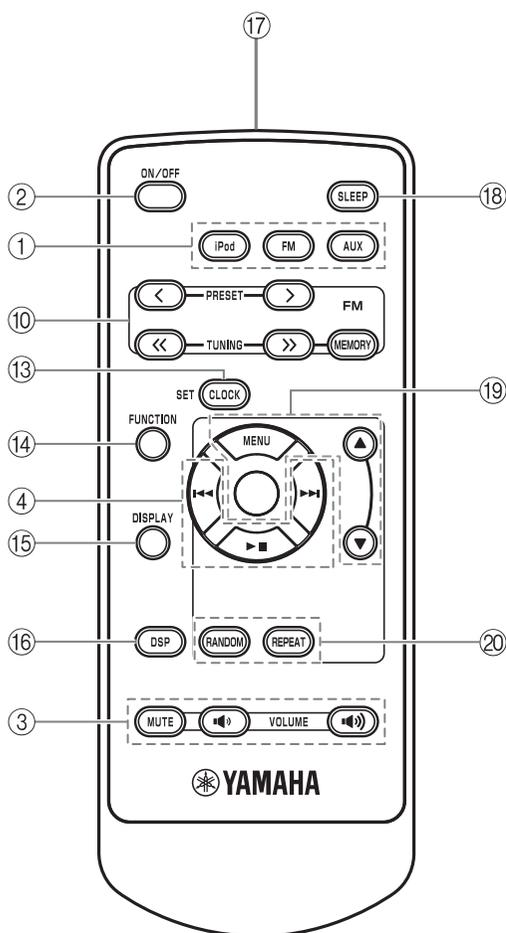
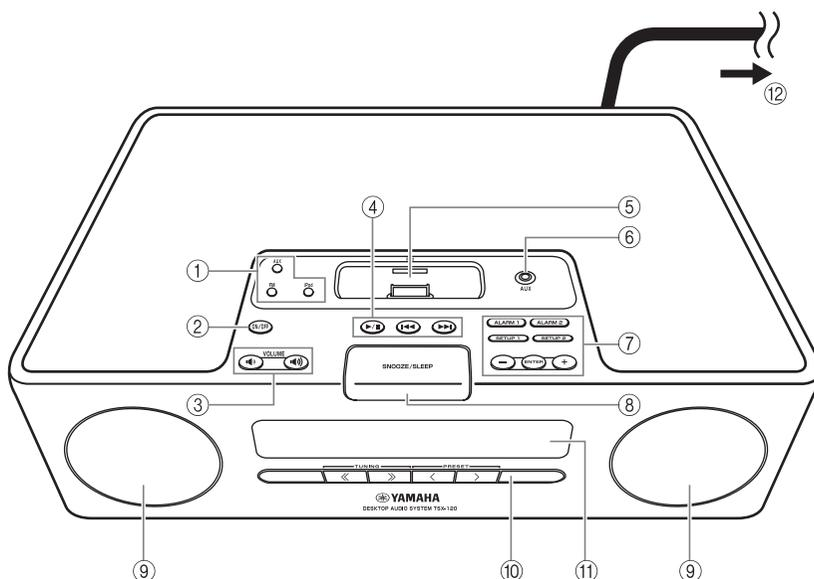

- ① Touches de sélection de source : AUX, FM, iPod (☞ P. 9)
- ② ON/OFF : Mise sous/hors tension (☞ P. 4)
- ③ VOLUME : Touches de réglage du volume (☞ P. 9)
- ④ Touches de réglage audio (☞ P. 9)
- ⑤ Dock pour iPod (☞ P. 10)
- ⑥ Prise d'entrée AUX (☞ P. 12)
- ⑦ Touches de commande de l'alarme (☞ P. 5)
- ⑧ SNOOZE/SLEEP (☞ P. 7, 8)
- ⑨ Haut-parleurs
- ⑩ Touches de commande FM (☞ P. 13)
- ⑪ Afficheur (☞ P. 4)
- ⑫ Vers la prise secteur murale
- ⑬ CLOCK SET (☞ P. 4)
- ⑭ FUNCTION
- ⑮ DISPLAY (☞ P. 11)
- ⑯ DSP : Changement du mode DSP (☞ P. 8)
- ⑰ Transmetteur de signaux infrarouges (☞ P. 3)
- ⑱ SLEEP : Réglage de l'heure de mise en veille (☞ P. 8)
- ⑳ MENU ▲/▼ /Centre* (☞ P. 10)
- ㉑ RANDOM/REPEAT : Changement du mode de lecture pour iPod (☞ P. 10)

* La touche ronde au centre s'appelle **Centre** dans ce mode d'emploi.

■ Avant d'utiliser la télécommande

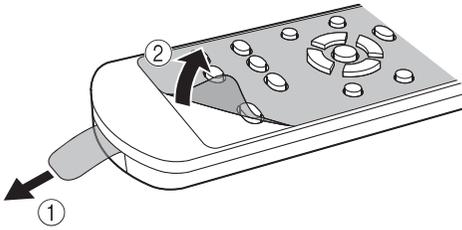

- ① Retirez la feuille isolante de la pile avant d'utiliser le boîtier de télécommande.
- ② Retirez la feuille transparente avant d'utiliser le boîtier de télécommande.

■ Utilisation de la télécommande

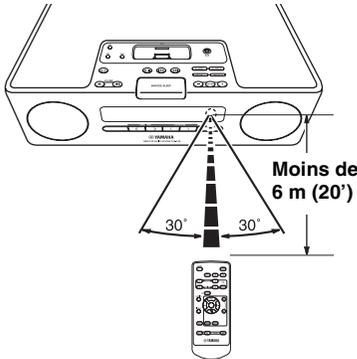

Utilisez la télécommande à moins de 6 m (20') de cet appareil et dirigez-la vers le capteur de télécommande.

Remarques

- Ne faites pas tomber de liquide sur la télécommande.
- Ne faites pas tomber la télécommande.
- Ne laissez pas la télécommande dans les endroits suivants :
 - endroits chauds et humides, comme dans une salle de bain ou près d'un appareil de chauffage
 - endroits très froids
 - endroits poussiéreux

■ Remplacement de la pile de la télécommande

Changez la pile lorsque la portée de la télécommande diminue.

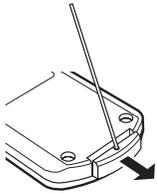

Utilisez une aiguille droite pour retirer le couvercle.



Remplacez la pile par une pile CR2025 neuve.



Fermez le couvercle.

Remarques

- Insérez la pile en tenant compte des signes de polarité (+ et -).
- Lorsque les piles sont usées, retirez-les sans tarder de la télécommande pour éviter qu'elles n'exploient ou ne fuient.
- Si une pile fuit, mettez-la immédiatement au rebut. Attention de ne pas laisser l'acide des piles toucher votre peau ou vos vêtements.
- Avant de mettre en place les piles, nettoyez leur logement.
- Mettez les piles au rebut conformément à la réglementation locale.

Mise sous/hors tension

1 Raccordez le cordon d'alimentation à la prise murale.

2 Appuyez sur ON/OFF pour mettre cet appareil sous tension.

Lorsque cet appareil est sous tension : « Hello » apparaît, puis l'horloge et d'autres informations s'affichent.



Exemple : affichage du mode de lecture de l'iPod

Lorsque cet appareil est hors tension : « Good-bye » apparaît, puis seules l'horloge et l'heure restent affichées.



- Cet appareil a une fonction d'arrêt automatique, qui met automatiquement l'appareil hors tension si ce dernier est resté sous tension pendant 1 heure sans qu'une lecture ou une autre opération n'ait été effectuée. Cette fonction n'est disponible que lorsque la source est réglée sur iPod.
- Appuyez pendant plus de 3 secondes sur la touche **ON/OFF** située sur la partie supérieure de l'unité pour mettre le système en mode de veille. Toutes les informations de l'afficheur ne s'affichent pas en mode de veille. Cela peut réduire la consommation d'électricité. Pour annuler le mode de veille, appuyez sur **ON/OFF**.
- Même si le système est hors tension/en mode veille, la fonction d'alarme est disponible.
- Le circuit de sauvegarde de la mémoire permet d'éviter la perte de données mémorisées, telles que le réglage de l'heure, même lorsque le système est hors tension/en mode veille.

Réglage de l'horloge

L'horloge n'est pas réglée en usine.

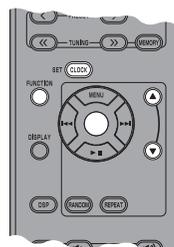

1 Appuyez sur CLOCK SET.



2 Sélectionnez chaque paramètre avec MENU ▲/▼ et confirmez avec Centre.

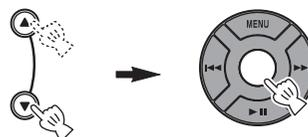

Vous pouvez régler YEAR → MONTH → DAY → TIME.

Remarques

- Cette opération ne peut être exécutée qu'à l'aide de la télécommande.
- L'heure est indiquée sur 12 heures (AM/PM) sur certains modèles. Par exemple, « 4:00PM ».
- Vous pouvez passer de l'affichage de l'heure sur 12 heures à l'affichage sur 24 heures en appuyant sur **FUNCTION** → **MENU ▲/▼** → **Centre** pour sélectionner TIME FORMAT, puis en appuyant sur **MENU ▲/▼** → **Centre** pour sélectionner 12H/24H.
- Les paramètres de l'heure ont été perdus après une semaine pendant laquelle le cordon d'alimentation a été débranché de la prise murale.

UTILISATION DES FONCTIONS PRATIQUES

Utilisation des fonctions d'alarme

Cet appareil a une double fonction d'alarme. Chaque alarme apparaît toujours sur le côté droit/gauche de l'horloge sur l'afficheur. Lorsque l'alarme est activée, l'indicateur d'alarme et l'heure s'allument. Vous pouvez régler différentes musiques pour l'alarme à partir de ce que vous écoutez pendant le réglage.

Remarque

Cette opération ne peut être effectuée qu'avec les touches situées sur la face supérieure de l'appareil.



■ Réglage de l'heure et du son de l'alarme

Remarque

Pour annuler le réglage des fonctions de l'alarme pendant ces opérations, appuyez sur **SETUP1/SETUP2**. L'alarme n'est pas réglée.

1 Commencez à régler ALARM1/ALARM2.

Lorsque vous souhaitez régler l'alarme sur **ALARM1**, configurez **SETUP1**, et **SETUP2** concerne **ALARM2**.



2 Réglez l'heure de l'alarme.

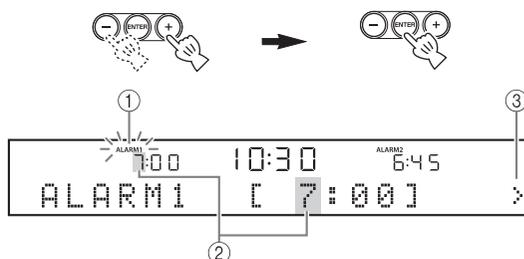

- ① Pendant le réglage de la fonction d'alarme, l'indicateur d'alarme clignote.
- ② La fonction que vous réglez clignote également.
- ③ Le symbole > à droite signifie qu'il y a d'autres fonctions du menu sur les écrans suivants. Vous pouvez aller au paramètre d'option de menu suivant en appuyant sur **ENTER**.

3 Sélectionnez et réglez TYPE → BEEP → SOURCE → VOLUME.



- ① Après le réglage de l'heure de l'alarme, sélectionnez le type d'alarme dans **BEEP/BEEP+MUSIC/MUSIC**.
 - BEEP : bip seul
 - BEEP+MUSIC : bip et musique sélectionnée dans une source d'entrée, iPod/FM
 - MUSIC : musique seule

Si vous réglez TYPE sur BEEP+MUSIC, vous pouvez lire la musique désirée dans une source d'entrée, iPod/FM et faire retentir le bip à l'heure que vous avez définie. Le volume de la musique augmente progressivement pour vous réveiller en douceur, puis le bip retentit à l'heure réglée.



- ② Sélectionnez le bip.
5 sortes de bips sont stockées sur l'appareil.
L'écran BEEP est automatiquement ignoré si vous sélectionnez MUSIC/BEEP+MUSIC à l'étape ①.



Vous pouvez obtenir un aperçu du bip actuellement affiché en appuyant sur **SNOOZE/SLEEP** lors de la sélection du bip. Pour arrêter le bip, appuyez à nouveau sur **SNOOZE/SLEEP**.



- ③ Sélectionnez la source de musique dans iPod/FM ou LAST SET.



L'écran SOURCE est automatiquement ignoré si vous sélectionnez BEEP à l'étape ①.

iPod

Vous pouvez sélectionner **PLAYLIST** ou **RESUME PLAY**.

La musique commence au début de la liste de lecture. Avant cette opération, créez une liste de lecture sur l'iPod (ESP P. 7).

Sélectionnez et réglez **PLAYLIST**.



Sélectionnez et réglez la liste de lecture désirée.



Sélectionnez et réglez **RESUME PLAY** lorsque vous souhaitez reprendre la musique que vous avez écoutée la dernière fois, comme le son de l'alarme.



FM

Définissez un numéro/une fréquence de présélection.

LAST SET

Gardez le paramètre défini la dernière fois.

Remarque

Si la SOURCE n'est pas complètement réglée ou que le dispositif musical n'est pas réglé, l'appareil lit le bip à la place. Par exemple, si l'appareil ne peut pas lire l'iPod, c'est le bip qui retentit.

- ④ Réglez le volume de l'alarme.

Le volume se règle avec la touche **ENTER** à l'étape ④; le réglage de l'alarme est alors terminé. L'alarme est automatiquement activée.



■ Activation/Désactivation de l'alarme

Vous pouvez activer/désactiver l'alarme avec **ALARM1/ALARM2**, mais les paramètres de l'alarme ne s'effacent pas avec cette opération.

Activez/Désactivez la fonction d'alarme.

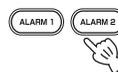

Lorsque l'alarme est active, l'indicateur d'alarme et l'heure s'allument.

■ Utilisation de la fonction snooze

Pendant la lecture du bip, de la musique, ou du bip et de la musique, vous pouvez régler la fonction snooze.

Réglez la fonction snooze.

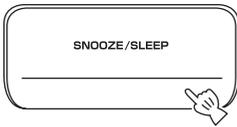

Cette fonction diffère selon le type d'alarme que vous avez choisi dans TYPE (P. 5).

BEEP : Le bip s'arrête lorsque vous appuyez sur **SNOOZE/SLEEP**, puis reprend au bout de 5 minutes.

MUSIC : La musique s'arrête lorsque vous appuyez sur **SNOOZE/SLEEP**, puis reprend au bout de 5 minutes.

BEEP+MUSIC : En cliquant une fois sur **SNOOZE/SLEEP**, vous pouvez arrêter le bip et alors que la lecture de la musique continue. Le bip reprend au bout de 5 minutes.



Vous pouvez également activer la fonction de répétition en appuyant sur la touche **SLEEP** de la télécommande plutôt que sur la touche **SNOOZE/SLEEP** de l'appareil.

■ Arrêt du son de l'alarme

Vous pouvez arrêter le son de l'alarme des 3 manières suivantes.

Lorsque vous arrêtez le son de l'alarme, l'appareil est mis hors tension.

Appuyez sur ALARM1/ALARM2.



Appuyez sur ON/OFF.



Appuyez sur la touche SNOOZE/SLEEP en la maintenant enfoncée pendant 2 secondes.

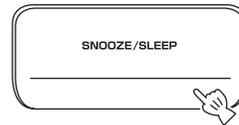

- Si vous n'arrêtez pas l'alarme, celle-ci s'arrête automatiquement au bout de 60 minutes.
- Lorsque vous arrêtez l'alarme, le témoin d'alarme disparaît. Pour réactiver la fonction d'alarme, appuyez sur **ALARM1/ALARM2** pour qu'elle retentisse à l'heure choisie.
- Lorsque vous arrêtez l'alarme, le réglage de l'heure, etc., est enregistré afin de simplifier les prochaines utilisations.

Remarque

Les opérations autres que l'activation de la fonction de répétition, l'arrêt du son d'alarme ou le réglage du volume ne sont pas disponibles pendant la lecture du son d'alarme.

■ À propos de la liste de lecture

Vous pouvez rassembler vos chansons préférées dans la bibliothèque de l'iPod et en faire une liste. Cela s'appelle une liste de lecture. Si vous sélectionnez une liste de lecture à lire, les chansons de cette liste seront lues. Même si vous effacez une chanson dans une liste de lecture, celle-ci ne sera pas effacée dans la bibliothèque.



Pour plus de détails sur les listes de lecture, reportez-vous au mode d'emploi de votre iPod.

Réglage du mode de mise en veille

Vous pouvez régler l'heure à laquelle l'appareil sera automatiquement mis hors tension.

Sélectionnez l'heure de mise en veille.

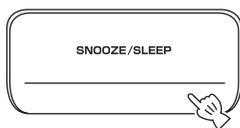

Appuyez plusieurs fois de suite.

OFF → 30min → 60min → 90min → 120min

Lorsque la fonction de mise en veille est active, l'indicateur SLEEP s'allume.



Vous pouvez aussi utiliser cette fonction avec **SLEEP** sur la télécommande.

Réglage du mode d'assombrissement

Vous pouvez changer la luminosité de l'afficheur. Si vous réglez DIMMER sur AUTO, le niveau d'assombrissement est réglé automatiquement, selon la luminosité de la pièce. Si la pièce est obscure, l'afficheur s'obscurcit.

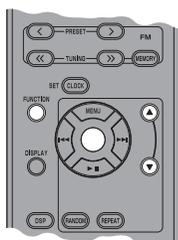

Le réglage par défaut est AUTO.

1 Sélectionnez DIMMER dans le menu FUNCTION.

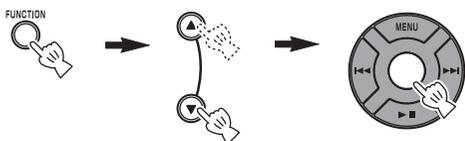

Après avoir sélectionné DIMMER avec **Centre**, le symbole < apparaît sur le côté gauche de l'afficheur. Vous pouvez revenir au menu FUNCTION en appuyant sur **MENU** sur la télécommande.

2 Sélectionnez le niveau d'assombrissement désiré.

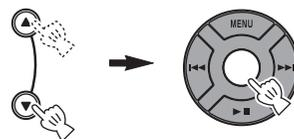

AUTO ↔ 100% ↔ 80% ↔ 60% ↔ 40% ↔ 20%

Changement du mode DSP

Vous pouvez changer le mode sonore selon l'environnement ou votre préférence.



Changez le mode DSP.



Appuyez plusieurs fois de suite.

À chaque pression sur **DSP**, le paramètre change comme suit :

NORMAL : Pour un son normal



MILD : Pour un son naturel et doux



HEAVY : Pour un son plus puissant (réglage par défaut)



LIVE : Pour un son réaliste



Retour à **NORMAL**

FONCTIONNEMENT DE BASE



: Appuyez sur l'une des touches de sélection de source pour sélectionner la source désirée.*

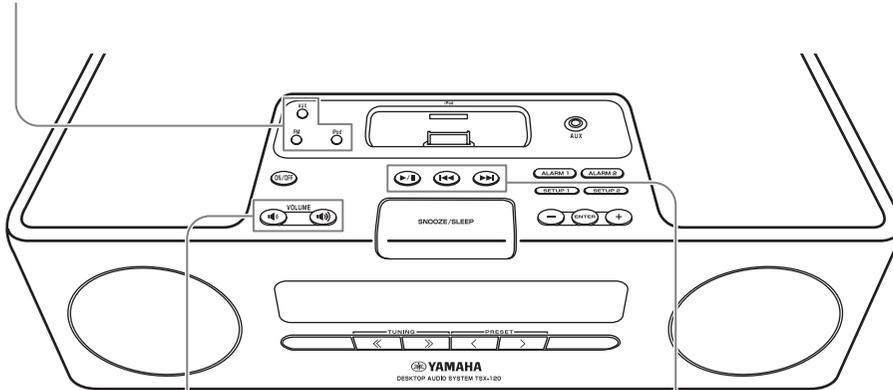

: Appuyez pour régler le volume.



: Appuyez pour démarrer la lecture ou la mettre en pause.



: Appuyez pour effectuer un saut avant/arrière.



: Appuyez pour couper le son. Appuyez une nouvelle fois pour rétablir le niveau du volume.

* Même lorsque l'appareil est hors tension, vous pouvez commencer la lecture de la source désirée en appuyant sur l'une des touches de sélection de source, sans appuyer sur **ON/OFF**.

ÉCOUTE DE L'iPod™ ET DE SOURCES EXTERNES

Écoute d'un iPod™

Remarques

- Cet appareil est compatible avec les iPod touch, iPod (Click Wheel dont iPod classic), iPod nano et iPod mini.
- L'iPod peut être retiré à tout moment.
- Il est possible que certaines fonctions ne soient pas disponibles selon le modèle ou la version du logiciel de l'iPod.

■ Lecture normale

1 Insérez l'iPod dans le dock pour iPod.

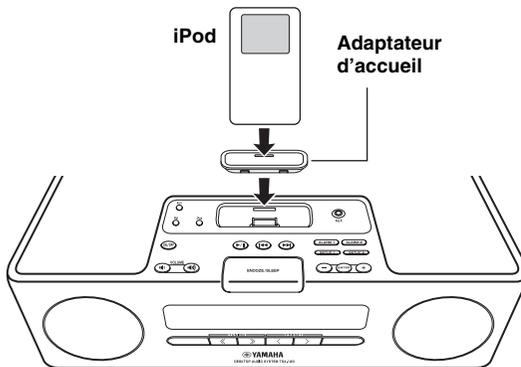

Remarques

- Un adaptateur d'accueil compatible (non fourni) est nécessaire au raccordement à l'appareil.
- Il est possible que l'iPod soit mal inséré dans le dock pour iPod s'il se trouve dans son étui protecteur.

2 Sélectionnez iPod.

La lecture commence.



Pour en savoir plus sur le fonctionnement de l'iPod, reportez-vous au mode d'emploi de ce dernier.

■ Sélection de musique sur l'iPod avec la télécommande

Vous pouvez également utiliser l'iPod, à condition que LIST DISP soit réglé sur iPod (P. 11).

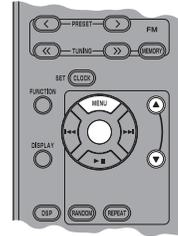

MENU : Retour au menu précédent.

Centre : Confirmation.

▲/▼ : Sélection du menu ou des options.

■ Utilisation du mode aléatoire/répétition

Il est possible de profiter des modes aléatoire et répétition après les étapes 1 et 2 susmentionnées.

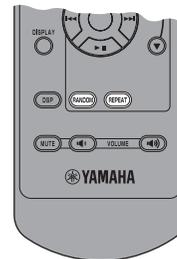

Appuyez sur RANDOM pour sélectionner le mode aléatoire sur l'iPod.



Appuyez plusieurs fois de suite.

OFF → ALL → (ALBUM)

Remarque

Vous ne pouvez pas définir l'ALBUM si vous utilisez un iPod touch.

Changez le mode de répétition.



Appuyez plusieurs fois de suite.

OFF → ONE → ALL

■ Changement des informations concernant la lecture sur l'afficheur



Changez l'affichage dans le mode de lecture de l'iPod.



Appuyez plusieurs fois de suite.

Vous pouvez changer les informations affichées comme suit.

Numéro de la chanson et temps écoulé
(réglage par défaut)



Numéro de la chanson et temps restant



Titre de la chanson



Nom de l'auteur



Nom de l'album



Retour au réglage par défaut

Remarques

- Cette fonction est disponible pour iPod touch, iPod classic, iPod de la 5^{ème} génération ou de générations ultérieures, ainsi que pour iPod nano. Il est toutefois possible, même avec ces modèles, que certaines fonctions ne soient pas disponibles selon la version du logiciel de l'iPod.
- Si vous souhaitez débrancher le cordon d'alimentation de l'appareil pendant une période prolongée, retirez l'iPod de l'appareil.

■ Changement de la liste de lecture sur l'afficheur

LIST DISP vous permet de sélectionner l'iPod ou l'afficheur de l'appareil pour afficher la liste.



Exemple : Quand LIST DISP est réglé sur F.PANEL

Si vous réglez LIST DISP sur iPod, vous pouvez aussi contrôler les opérations de lecture et afficher la liste des menus sur l'iPod.

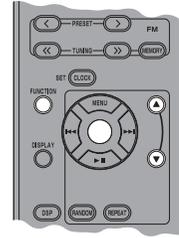

Le réglage par défaut est iPod.

Remarque

Lorsque LIST DISP est réglé sur F.PANEL, la liste des menus apparaît uniquement sur l'afficheur de l'appareil et toutes les opérations de lecture, sauf l'arrêt, sont disponibles uniquement sur l'appareil. Ces opérations ne sont pas disponibles avec l'iPod.

1 Sélectionnez LIST DISP dans le menu FUNCTION.

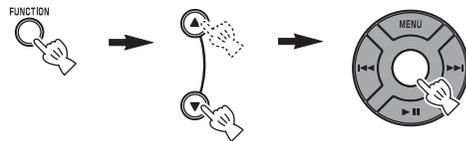

2 Sélectionnez iPod/F.PANEL.

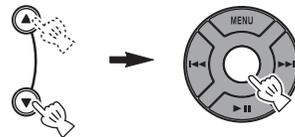

Lecture de sources externes

■ Lecture normale

- 1 Raccordez votre dispositif audio portable à la borne AUX à l'aide d'un câble à mini fiche de 3,5 mm disponible dans le commerce.

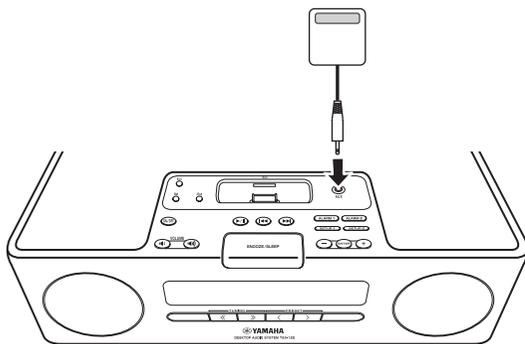

Remarque

Baissez le volume de cet appareil et de votre dispositif audio portable avant le raccordement.

- 2 Sélectionnez AUX.



- 3 Lancez la lecture sur le dispositif audio portable raccordé.



Pour en savoir plus sur le fonctionnement du dispositif audio portable, reportez-vous au mode d'emploi du dispositif.

ÉCOUTE DES STATIONS RADIO FM

Raccordement des antennes

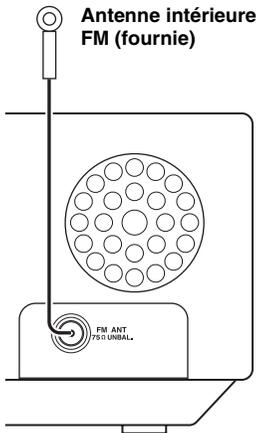

Remarques

- L'antenne doit être déployée.
- Si la réception de la radio est mauvaise, changez la hauteur, le sens ou la disposition de l'antenne.
- Si vous utilisez une antenne extérieure au lieu de l'antenne FM fournie, la réception sera meilleure.

Syntonisation sur les stations radio

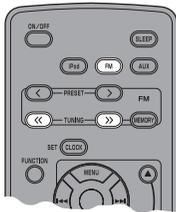

1 Allumez la FM.



2 Démarrez l'accord automatique.

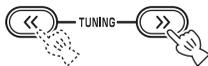

Appuyez et maintenez enfoncé.



- Vous pouvez aussi effectuer vous-même la syntonisation sur les stations radio en appuyant plusieurs fois de suite sur **TUNING** <</>.
- Vous pouvez aussi utiliser **TUNING** <</> sur la face avant de cet appareil.

Remarque

Si vous réglez une station manuellement, le son est reproduit en mono.

Présélection des stations radio

Vous pouvez mémoriser vos stations FM favorites à l'aide de la fonction de présélection.

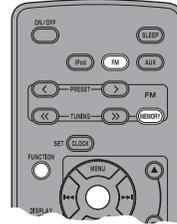

■ Présélection automatique

1 Maintenez la touche MEMORY enfoncée pendant plus de 2 secondes en mode FM.



2 Démarrez la présélection automatique.



■ Présélection manuelle

1 Choisissez l'une de vos stations de radio préférées.

2 Appuyez sur MEMORY.



3 Sélectionnez le numéro de présélection que vous souhaitez mémoriser.



Remarque

Pour annuler la présélection manuelle, appuyez à nouveau sur **MEMORY**.

4 Terminez la présélection manuelle.



- Vous pouvez présélectionner jusqu'à 30 stations FM.
- Vous pouvez supprimer une station présélectionnée en appuyant sur **FUNCTION** → **MENU ▲/▼** → **Centre** pour sélectionner PRESET DELETE.

Remarque

Lorsque vous procédez à la présélection automatique, toutes les stations mémorisées sont effacées et de nouvelles stations sont enregistrées.

Sélection d'une station radio présélectionnée (Accord de présélection)

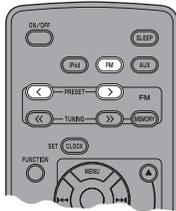

Sélectionnez la station radio présélectionnée en mode FM.

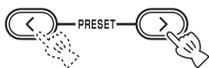

Vous pouvez également utiliser la touche **PRESET</>** située à l'avant de l'appareil.

GUIDE DE DÉPANNAGE

Si cet appareil ne semble pas fonctionner normalement, vérifiez les points de la liste suivante. Si l'anomalie constatée n'est pas mentionnée, ou bien si les mesures suggérées sont sans effet, mettez l'appareil hors tension, débranchez la fiche du cordon d'alimentation et adressez-vous au revendeur ou le service après-vente Yamaha le plus proche.

Généralités

Anomalies	Causes possibles	Solution
L'alimentation se coupe immédiatement après la mise sous tension.	Le cordon d'alimentation n'est pas convenablement branché.	Assurez-vous que la fiche du cordon d'alimentation est complètement introduite dans la prise secteur.
	Cet appareil a peut-être été soumis à un choc électrique puissant, comme la foudre ou une forte charge électrostatique.	Mettez cet appareil hors tension et débranchez le cordon d'alimentation. Attendez environ 30 secondes, rebranchez le cordon d'alimentation et mettez cet appareil sous tension.
Les haut-parleurs n'émettent aucun son.	Le niveau du volume est réglé trop bas.	Réglez le niveau du volume (☞ P. 9).
	Le silencieux est en service.	Désactivez le silencieux (☞ P. 9).
	La source est peut-être incorrecte.	Sélectionnez la source correcte (☞ P. 9).
Le son est subitement coupé.	La minuterie d'arrêt programmé s'est déclenchée (☞ P. 8).	Mettez cet appareil sous tension et poursuivez la lecture.
Cet appareil ne fonctionne pas correctement.	Cet appareil a peut-être été soumis à un choc électrique puissant, comme la foudre ou une forte charge électrostatique, ou bien la tension d'alimentation a chuté.	Mettez cet appareil hors tension et débranchez le cordon d'alimentation. Attendez environ 30 secondes, rebranchez le cordon d'alimentation et mettez cet appareil sous tension.
Un appareil numérique ou haute fréquence produit des bruits.	Cet appareil est trop près de l'appareil numérique ou haute fréquence.	Éloignez les deux appareils l'un de l'autre.
Le réglage de l'horloge a été effacé.	L'alimentation de cet appareil a été coupée pendant plus d'une semaine.	Branchez à fond la prise du cordon d'alimentation sur la prise murale et réglez de nouveau l'horloge (☞ P. 4).

iPod™

Anomalies	Causes possibles	Solution
« iPod Connect Error » apparaît sur l'afficheur.	Il y a un problème de communication entre cet appareil et l'iPod.	Mettez cet appareil hors tension, puis rebranchez l'iPod sur ce dernier.
L'iPod ne se recharge pas.	L'iPod est mal inséré dans le dock pour iPod.	Retirez l'iPod de l'appareil, puis réinsérez-le dans le dock pour iPod.
« iPod Not Connected » apparaît sur l'afficheur après l'installation de l'iPod.		
L'iPod n'émet aucun son.		
L'iPod émet des sons, mais ne fonctionne pas avec l'appareil ou la télécommande.		

Vous ne pouvez pas utiliser l'iPod.	LIST DISP est réglé sur F.PANEL.	Réglez LIST DISP sur iPod dans le menu FUNCTION (☞ P. 11).
Les informations concernant la lecture ne s'affichent pas sur l'afficheur.	L'iPod que vous avez installé n'est pas compatible avec l'affichage des informations concernant la lecture.	Seuls les iPod touch, iPod classic, iPod de la 5 ^{ème} génération ou de générations ultérieures, ainsi que l'iPod nano sont compatibles avec cette fonction.
« Unknown iPod » apparaît sur l'afficheur après que vous avez installé l'iPod.	L'iPod n'est pas pris en charge par cet appareil.	Les iPod touch, iPod (Click Wheel, dont iPod classic), iPod nano et iPod mini uniquement sont pris en charge.

Réception de la radio

Anomalies	Causes possibles	Solution
L'accord d'une station présélectionnée ne fonctionne pas.	Le contenu de la (mémoire de) présélection est effacé.	Présélectionnez de nouveau des stations (☞ P. 13).
Trop de parasites pendant l'écoute d'une station stéréophonique.	L'antenne FM n'est pas convenablement raccordée.	Assurez-vous que l'antenne FM est convenablement raccordée (☞ P. 13).
	La station sélectionnée est trop éloignée, ou bien la réception des ondes est médiocre dans la région où vous habitez.	Essayez d'effectuer l'accord manuellement pour obtenir un signal de meilleure qualité (☞ P. 13) ou bien utilisez une antenne extérieure multivoies.
Même avec une antenne extérieure, la réception est médiocre. (Le son présente de la distorsion.)	Distorsion due à la propagation par trajets multiples ou aux interférences radio.	Modifiez la hauteur, l'orientation ou la disposition de l'antenne.

Télécommande

Anomalies	Causes possibles	Solution
La télécommande ne fonctionne pas convenablement.	Vous utilisez la télécommande hors de sa portée de fonctionnement.	Pour de plus amples informations à ce sujet, reportez-vous à « Utilisation de la télécommande » (☞ P. 3).
	Le capteur de télécommande de cet appareil est exposé à la lumière du soleil ou d'un éclairage (lampe fluorescente à convertisseur).	Changez d'éclairage ou réorientez l'appareil.
	La pile est épuisée.	Remplacez la pile par une neuve (☞ P. 3).
	Il y a des obstacles entre le détecteur de cet appareil et la télécommande.	Retirez les obstacles.

CARACTÉRISTIQUES TECHNIQUES

■ SECTION LECTEUR

iPod

- iPod iPod touch, iPod (Click Wheel dont iPod classic), iPod nano, iPod mini pris en charge.

AUX IN

- Connecteur d'entrée
.....STEREO L/R : prise Φ STEREO à mini fiches de 3,5

■ SECTION AMPLIFICATEUR

- Puissance de sortie efficace minimale par voie 15 W + 15 W
(6 Ω 1 kHz, 10 % THD)
- Amplificateur Haut-parleur large bande de 8 cm (3") \times 2

iPod™

« iPod » est une marque déposée d'Apple, Inc., aux États-Unis et dans d'autres pays.

« Made for iPod » signifie qu'un accessoire électronique a été spécialement conçu pour être raccordé à un iPod et qu'il a été certifié par le développeur comme répondant aux normes de performances d'Apple.

Apple n'est pas responsable du bon fonctionnement de cet appareil ou de sa conformité aux normes de sécurité et à la réglementation en vigueur.

■ SECTION SYNTONISEUR

- Plage d'accord
Modèles pour les États-Unis 87,50 à 107,90 MHz
Autres modèles 87,50 à 108,00 MHz

■ GÉNÉRALITÉS

- Alimentation
Modèles pour les États-Unis CA 120 V, 60 Hz
Autres modèles CA 220 à 240 V, 50 Hz
- Consommation 20 W
- Consommation en veille 1,0 W ou moins
- Dimensions (L \times H \times P) 350 \times 120 \times 240 mm
(13-3/4 \times 4-3/4 \times 9-7/16 po.)
- Poids 3,7 kg (8 li. 3 on.)

Les caractéristiques peuvent être modifiées sans préavis.

