

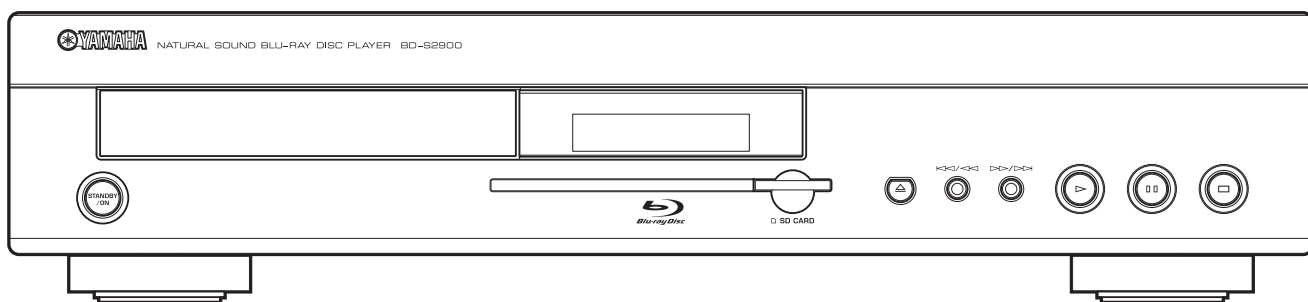

BLU-RAY DISC PLAYER
LECTEUR BLU-RAY DISC

BD-S2900

*OWNER'S MANUAL
MODE D'EMPLOI*



BD-Video



BONUS VIEW™



AVCHD™



IMPORTANT SAFETY INSTRUCTIONS

Read these operating instructions carefully before using the unit. Follow the safety instructions on the unit and the applicable safety instructions listed below. Keep these operating instructions handy for future reference.

- 1 Read these instructions.
- 2 Keep these instructions.
- 3 Heed all warnings.
- 4 Follow all instructions.
- 5 Do not use this apparatus near water.
- 6 Clean only with dry cloth.
- 7 Do not block any ventilation openings. Install in accordance with the manufacturer's instructions.
- 8 Do not install near any heat sources such as radiators, heat registers, stoves, or other apparatus (including amplifiers) that produce heat.
- 9 Do not defeat the safety purpose of the polarized or grounding-type plug. A polarized plug has two blades with one wider than the other. A grounding-type plug has two blades and a third grounding prong. The wide blade or the third prong are provided for your safety. If the provided plug does not fit into your outlet, consult an electrician for replacement of the obsolete outlet.
- 10 Protect the power cord from being walked on or pinched particularly at plugs, convenience receptacles, and the point where they exit from the apparatus.
- 11 Only use attachments/accessories specified by the manufacturer.
- 12 Use only with the cart, stand, tripod, bracket, or table specified by the manufacturer, or sold with the apparatus. When a cart is used, use caution when moving the cart/apparatus combination to avoid injury from tip-over. 
- 13 Unplug this apparatus during lightning storms or when unused for long periods of time.
- 14 Refer all servicing to qualified service personnel. Servicing is required when the apparatus has been damaged in any way, such as power-supply cord or plug is damaged, liquid has been spilled or objects have fallen into the apparatus, the apparatus has been exposed to rain or moisture, does not operate normally, or has been dropped.

WARNING:

TO REDUCE THE RISK OF FIRE, ELECTRIC SHOCK OR PRODUCT DAMAGE,

- DO NOT EXPOSE THIS APPARATUS TO RAIN, MOISTURE, DRIPPING OR SPLASHING AND THAT NO OBJECTS FILLED WITH LIQUIDS, SUCH AS VASES, SHALL BE PLACED ON THE APPARATUS.
- USE ONLY THE RECOMMENDED ACCESSORIES.
- DO NOT REMOVE THE COVER (OR BACK); THERE ARE NO USER SERVICEABLE PARTS INSIDE. REFER SERVICING TO QUALIFIED SERVICE PERSONNEL.

CAUTION!

DO NOT INSTALL OR PLACE THIS UNIT IN A BOOKCASE, BUILT-IN CABINET OR IN ANOTHER CONFINED SPACE. ENSURE THE UNIT IS WELL VENTILATED. TO PREVENT RISK OF ELECTRIC SHOCK OR FIRE HAZARD DUE TO OVERHEATING, ENSURE THAT CURTAINS AND ANY OTHER MATERIALS DO NOT OBSTRUCT THE VENTILATION VENTS.

CAUTION!

THIS PRODUCT UTILIZES A LASER. USE OF CONTROLS OR ADJUSTMENTS OR PERFORMANCE OF PROCEDURES OTHER THAN THOSE SPECIFIED HEREIN MAY RESULT IN HAZARDOUS RADIATION EXPOSURE. DO NOT OPEN COVERS AND DO NOT REPAIR YOURSELF. REFER SERVICING TO QUALIFIED PERSONNEL.

CAUTION

Danger of explosion if battery is incorrectly replaced. Replace only with the same or equivalent type recommended by the manufacturer. Dispose of used batteries according to the manufacturer's instructions.

The socket outlet shall be installed near the equipment and easily accessible. The mains plug of the power supply cord shall remain readily operable. To completely disconnect this apparatus from the AC Mains, disconnect the power supply cord plug from AC receptacle.



CAUTION

**RISK OF ELECTRIC SHOCK
DO NOT OPEN**



CAUTION: TO REDUCE THE RISK OF ELECTRIC SHOCK, DO NOT REMOVE SCREWS. NO USER-SERVICEABLE PARTS INSIDE. REFER SERVICING TO QUALIFIED SERVICE PERSONNEL.



The lightning flash with arrowhead symbol, within an equilateral triangle, is intended to alert the user to the presence of uninsulated "dangerous voltage" within the product's enclosure that may be of sufficient magnitude to constitute a risk of electric shock to persons.



The exclamation point within an equilateral triangle is intended to alert the user to the presence of important operating and maintenance (servicing) instructions in the literature accompanying the appliance.

FCC INFORMATION (for US customers)

1. **IMPORTANT NOTICE: DO NOT MODIFY THIS UNIT!**

This product, when installed as indicated in the instructions contained in this manual, meets FCC requirements. Modifications not expressly approved by Yamaha may void your authority, granted by the FCC, to use the product.

2. **IMPORTANT:** When connecting this product to accessories and/or another product use only high quality shielded cables. Cable/s supplied with this product **MUST** be used. Follow all installation instructions. Failure to follow instructions could void your FCC authorization to use this product in the USA.

3. **NOTE:** This product has been tested and found to comply with the requirements listed in FCC Regulations, Part 15 for Class "B" digital devices. Compliance with these requirements provides a reasonable level of assurance that your use of this product in a residential environment will not result in harmful interference with other electronic devices.

This equipment generates/uses radio frequencies and, if not installed and used according to the instructions found in the users manual, may cause interference harmful to the operation of other electronic devices.

Compliance with FCC regulations does not guarantee that interference will not occur in all installations. If this product is found to be the source of interference, which can be determined by turning the unit "OFF" and "ON", please try to eliminate the problem by using one of the following measures:

Relocate either this product or the device that is being affected by the interference.

Utilize power outlets that are on different branch (circuit breaker or fuse) circuits or install AC line filter/s.

In the case of radio or TV interference, relocate/reorient the antenna. If the antenna lead-in is 300 ohm ribbon lead, change the lead-in to coaxial type cable.

If these corrective measures do not produce satisfactory results, please contact the local retailer authorized to distribute this type of product. If you can not locate the appropriate retailer, please contact Yamaha Electronics Corp., U.S.A. 6660 Orangethorpe Ave., Buena Park, CA 90620.

The above statements apply **ONLY** to those products distributed by Yamaha Corporation of America or its subsidiaries.

We Want You Listening For A Lifetime



Yamaha and the Electronic Industries Association's Consumer Electronics Group want you to get the most out of your equipment by playing it at a safe level. One that lets the sound come through loud and clear without annoying blaring or distortion - and, most importantly, without affecting your sensitive hearing.

Since hearing damage from loud sounds is often undetectable until it is too late, Yamaha and the Electronic Industries Association's Consumer Electronics Group recommend you to avoid prolonged exposure from excessive volume levels.

LASER Specification:

Class 1 LASER Product

Wave length: 782 nm (CDs)/662 nm (DVDs)/405 nm (BDs)
Laser power: No hazardous radiation is emitted with the safety protection

LASER SAFETY

This unit employs a laser. Due to possible eye injury, only a qualified service person should remove the cover or attempt to service this device.

DANGER

This unit emits visible laser radiation when open. Avoid direct eye exposure to beam.

When this unit is plugged into a wall outlet, do not place your eyes close to the opening of the disc tray and other openings or look inside.

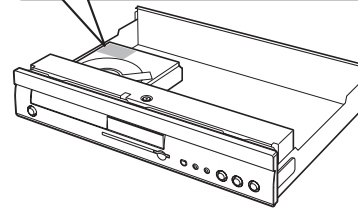
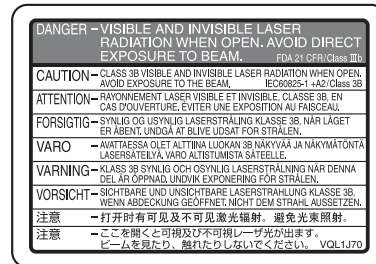

DANGER—VISIBLE AND INVISIBLE LASER RADIATION WHEN OPEN. AVOID DIRECT EXPOSURE TO BEAM.

CAUTION: READ THIS BEFORE OPERATING THIS UNIT.

- 1 To assure the finest performance, please read this manual carefully. Keep it in a safe place for future reference.
- 2 Install this unit in a well ventilated, cool, dry, clean place — away from direct sunlight, heat sources, vibration, dust, moisture, or cold. In a cabinet, allow about 2.5 cm (1 inch) of free space all around this unit for adequate ventilation.
- 3 Locate this unit away from other electrical appliances, motors, or transformers to avoid humming sounds.
- 4 Do not expose this unit to sudden temperature changes from cold to hot, nor locate this unit in an environment with high humidity (i.e., a room with a humidifier) to prevent condensation inside this unit, which may cause an electrical shock, fire, damage to this unit, and/or personal injury.
- 5 Avoid installing this unit in a location where foreign objects may fall onto this unit or where this unit may be exposed to liquid dripping or splashing. On the top of this unit, do not place:
 - Other components, as they may cause damage and/or discoloration on the surface of this unit.
 - Burning objects (i.e., candles), as they may cause fire, damage to this unit, and/or personal injury.
 - Containers with liquid in them, as they may fall, spilling the liquid and causing an electrical shock to the user and/or damage to this unit.
- 6 Do not cover this unit with a newspaper, tablecloth, curtain, etc. in order not to obstruct heat radiation. If the temperature inside this unit rises, it may cause fire, damage to this unit, and/or personal injury.
- 7 Do not plug in this unit to a wall outlet until all connections are complete.
- 8 Do not operate this unit upside-down. It may overheat, possibly causing damage.
- 9 Do not use excessive force on switches, knobs and/or cords.
- 10 When disconnecting the power cord from the wall outlet, grasp the plug; do not pull the cord.
- 11 Do not clean this unit with chemical solvents; this might damage the finish. Use a clean, dry cloth.
- 12 Use only the voltage specified on this unit. Using this unit with a higher voltage than specified is dangerous and may cause fire, damage to this unit, and/or personal injury. Yamaha will not be held responsible for any damage resulting from use of this unit with a voltage other than as specified.
- 13 Do not attempt to modify or fix this unit. Contact qualified Yamaha service personnel when any service is needed. The cabinet should never be opened for any reason.
- 14 When not planning to use this unit for long periods of time (i.e., vacation), disconnect the AC power plug from the wall outlet.
- 15 Be sure to read the “TROUBLESHOOTING GUIDE” section on common operating errors before concluding that this unit is faulty.
- 16 Before moving this unit, press STANDBY/ON to set the unit in standby mode, then disconnect the AC power plug from the wall outlet.
- 17 Install this unit near the AC outlet and where the AC power plug can be reached easily.
- 18 The batteries shall not be exposed to excessive heat such as sunshine, fire or the like.

The unit is not disconnected from the AC power source as long as it is connected to the wall outlet, even if this unit itself is turned off by STANDBY/ON. This state is called the standby mode. In this state, this unit is designed to consume a very small quantity of power.

FOR CANADIAN CUSTOMERS

To prevent electric shock, match wide blade of plug to wide slot and fully insert.
This Class B digital apparatus complies with Canadian ICES-003.

Region management information

BD-Video

This unit plays BD-Video marked with labels containing the region code A.

Example:



DVD-Video

This unit plays DVD-Video marked with labels containing the region number “1” or “ALL”.

Example:



TABLE OF CONTENTS

GETTING STARTED

ACCESSORY INFORMATION	1
DISC AND CARD INFORMATION	2
CONNECTION	4
CONTROL REFERENCE GUIDE	7
EASY SETTING	8

PLAYBACK

BASIC PLAY (PLAYING VIDEO CONTENTS)	9
DIFFERENT KINDS OF PLAYBACK FOR BD-VIDEO..	11
CHAPTER PLAYBACK	12
PLAYING STILL PICTURES	12
PLAYING MUSIC	14
SHOWING FUNCTIONS MENU	14
LINKED OPERATIONS WITH THE TV	15

SETTINGS

CHANGING SETTINGS WITH THE ON-SCREEN MENU	16
CHANGING THE UNIT'S SETTINGS	18

REFERENCE

FREQUENTLY ASKED QUESTIONS	22
TROUBLESHOOTING GUIDE	23
MESSAGES	26
DISC AND CARD HANDLING	26
MAINTENANCE	26
SPECIFICATIONS	27
GLOSSARY	28
INDEX	29

GETTING STARTED

ACCESSORY INFORMATION

 Please check and identify the supplied accessories.

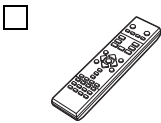

Remote control



Audio/Video cable

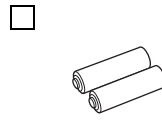

Batteries (AA, R6, UM-3) (× 2)
for remote control

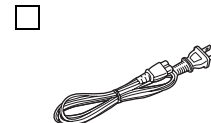

Power cable

- For use with this unit only. Do not use it with other equipment.
- Also, do not use power cables for other equipment with this unit.

Using remote control

Batteries

Insert so the poles (+ and -) match those in the remote control.

When closing the lid, insert it from the - (minus) side.

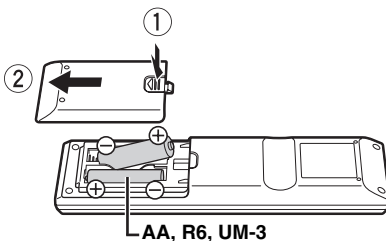

- Do not use rechargeable type batteries.
- Batteries shall not be exposed to excessive heat such as direct sunlight, fire or the like.

- Do not mix old and new batteries.
- Do not use different types at the same time.
- Do not heat or expose to flame.
- Do not take apart or short circuit.
- Do not attempt to recharge alkaline or manganese batteries.
- Do not use batteries if the covering has been peeled off.

Mishandling of batteries can cause electrolyte leakage which can damage items the fluid contacts and may cause a fire.

Remove batteries if the remote control is not going to be used for a long period of time. Store in a cool, dark place.

Use

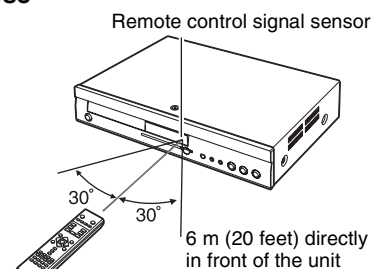



DISC AND CARD INFORMATION

Packaged discs

This chart shows the different type of retail/commercial discs you can use, and also includes the industry-standard logos that should appear on the discs and/or packaging.





Type of media/Logo	Features	Indicated as
BD-Video  BD-Video	High Definition (HD) movie and music discs	BD-V

Type of media/Logo	Features	Indicated as
DVD-Video  DVD-Video	High quality movie and music discs	DVD-V
CD 	Compact Discs (CD's) that contain audio and music <ul style="list-style-type: none"> Operation and sound quality of CDs that do not conform to CD-DA specifications (copy control CDs, etc.) cannot be guaranteed. 	CD

Recorded discs

This chart shows the different type of discs recorded with DVD recorders, DVD video cameras, personal computers, etc. that you can use.

Finalized This mark means you must finalize the disc with the DVD recorder, etc. before playback. For details about finalizing, refer to the operating instructions for your equipment.

Type of media/Logo	Formats	Indicated as
BD-RE  BD-RE	<ul style="list-style-type: none"> Version 3 of the BD-RE Recording Format JPEG format 	BD-V JPEG
BD-R  BD-R	<ul style="list-style-type: none"> Version 2 of the BD-R Recording Format 	BD-V
DVD-RAM  DVD-RAM	<ul style="list-style-type: none"> Version 1.1 of the DVD Video Recording Format JPEG format AVCHD format 	DVD-VR JPEG AVCHD
DVD-R/RW Finalized  R R4.7  R W	<ul style="list-style-type: none"> DVD-Video Format Version 1.1 of the DVD Video Recording Format AVCHD format 	DVD-V DVD-VR AVCHD

Type of media/Logo	Formats	Indicated as
DVD-R DL Finalized  R R DL	<ul style="list-style-type: none"> DVD-Video Format Version 1.2 of the DVD Video Recording Format AVCHD format 	DVD-V DVD-VR AVCHD
DVD+R/+RW/+R DL Finalized	<ul style="list-style-type: none"> DVD+VR (DVD+R/+RW Video Recording) Format AVCHD format 	DVD-V AVCHD
CD-R/RW Finalized	<ul style="list-style-type: none"> CD-DA format MP3 format JPEG format 	CD MP3 JPEG

- It may not be possible to play the above discs in some cases due to the type of discs, the condition of the recording, the recording method and how the files were created.
- When a disc recorded in the AVCHD format is being played, the video may be paused for a few seconds at portions spliced, due to deletion or editing.

SD cards

This chart shows the different type of cards recorded with High Definition Camcorder or personal computers, etc. that you can use.

Type of media	Formats	Indicated as
SD Memory Card* (from 8 MB to 2 GB) SDHC Memory Card (from 4 GB to 16 GB)	<ul style="list-style-type: none"> JPEG format AVCHD format 	JPEG AVCHD

* Including miniSD Card and microSD Card

- When using from 4 GB to 16 GB SD cards, only SD cards that display the SDHC logo can be used.
- This unit is compatible with SD Memory Cards that meet SD Card Specifications FAT 12 and FAT 16 formats, as well as SDHC Memory Cards in FAT 32 format.

- In this owner's manual, the cards shown in the table (⇒ left) are comprehensively called SD cards.
- A miniSD Card and a microSD Card must be used with the attached adaptor that comes with the card.
- Usable memory is slightly less than the card capacity.
- If the SD card is formatted on a PC, you may not be able to use it on this unit.
- Keep the Memory Card out of reach of children to prevent swallowing.
- When a card recorded in the AVCHD format is being played, the video may be paused for a few seconds at portions spliced, due to deletion or edition.
- Switch the write-protect switch to the "LOCK" position to protect the content from accidental erasure.



Regarding BD-Video

- Enjoy *Final Standard Profile* functions (⇒ 11), such as picture-in-picture. The various functions differ depending on the disc.
- When playing a set of two or more BD-Video discs, the menu screen of the previous disc may continue to display even if the disc has been ejected.
- **Regarding high specification audio (7.1ch) of BD-Video such as Dolby Digital Plus, Dolby TrueHD, DTS-HD High Resolution Audio and DTS-HD Master Audio (⇒ 19)**
 - they can be reproduced in the original format only when connected to a compatible amplifier/receiver with a HDMI AV OUT terminal (⇒ 5) and when “BD-Video Secondary Audio” is set to “Off” and “Bitstream” is selected in each format.
 - they are output only as Dolby Digital bitstream when “BD-Video Secondary Audio” is set to “On” even when the unit is connected using the HDMI AV OUT terminal.
 - they are output only as Dolby Digital or DTS bitstream (depending to the original format) when the unit is connected using the DIGITAL AUDIO OUT terminal.

Note about using a DualDisc

The digital audio content side of a DualDisc does not meet the technical specifications of the Compact Disc Digital Audio (CD-DA) format so play may not be possible.

Tips for making MP3/JPEG files

File format	MP3	JPEG
Playable media	CD-R/RW ¹	CD-R/RW ¹ , DVD-RAM ² , BD-RE ³ , SD card
Extension	Files must have the extension “.mp3” or “.MP3”.	Files must have the extension “.jpg” or “.JPG”.
Picture resolution	–	between 34 × 34 and 5120 × 3840 pixels (sub sampling is 4:2:2 or 4:2:0)
Bit rates	32 kbps to 320 kbps	–
Sampling frequency	44.1 kHz/48 kHz	–
Reference	<p>ID3 tags: version 1, 2.2, 2.3, 2.4 ID3 is a tag embedded in MP3 track to provide information about the track. This unit supports the versions listed above but only titles and the names of artists can be displayed.</p> <ul style="list-style-type: none"> • If there is a large amount of still picture data etc. within a MP3 file, play may not be possible. 	<ul style="list-style-type: none"> • MOTION JPEG: not supported • SD card: JPEG conforming DCF⁴ (Design rule for Camera File system) Thawing Time: approx. 2 sec. (7M pixels)
	<ul style="list-style-type: none"> • English alphabet and Arabic numerals are displayed correctly. Other characters may not be displayed correctly. • The display order on this unit may differ from how the order is displayed on a computer. • Depending on how you create the media (writing software), files and folders may not play in the order you numbered them. • This unit is not compatible with packet-write format. • Depending on the recording conditions, the media may not play. • Operation may take time to complete when there are many files and/or folders and some files may not display or be playable. 	

*1: ISO9660 level 1 or 2 (except for extended formats), Joliet

This unit is compatible with multi-session.

This unit is not compatible with packet writing.

*2: Discs must conform to UDF 2.0.

*3: Discs must conform to UDF 2.5.

*4: Design rule for Camera File system: unified standard established by Japan Electronics and Information Technology Industries Association (JEITA).

Structure of MP3 and still pictures (JPEG) folders

You can play MP3 and still pictures (JPEG) with this unit by making folders on disc as shown (⇒ right).

- Folder structure created on a DVD-RAM, BD-RE or an SD card is not displayed.

MP3 files and folders in CD-R/RW

Prefix with 3-digit numbers in the order you want to play them.

Still pictures (JPEG) in CD-R/RW

Files inside a folder are displayed in the order they were updated or taken.

When the highest level folders are “DCIM” folders, they are displayed first on the tree.

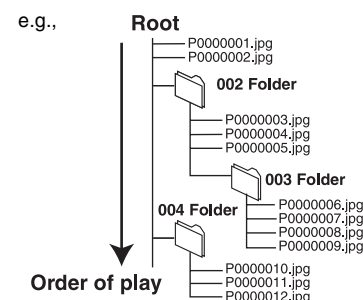

Discs that cannot be played

- BD-RE with the cartridge
- 2.6 GB and 5.2 GB DVD-RAM
- 3.95 GB and 4.7 GB DVD-R for Authoring
- DVD-RAM that cannot be removed from their cartridges
- Version 1.0 of DVD-RW
- DVD+R 8 cm (3"), DVD-ROM, CD-ROM, CDV, Photo CD, MV-Disc and PD
- SACD (except for CD layer)
- DVD-Audio (except for DVD-Video part)
- Video CD and SVCD
- WMA discs
- DivX discs
- PAL discs
- HD DVD
- BD-Video discs recorded at a rate of 50 frame per second
- Other discs that are not specifically supported

CONNECTION

From the list below, please choose the connection method that fits your TV viewing environment best.

- If you connect to a television using an included Audio/Video cable ⇒ **A**
- If you connect to an HDMI (⇒ 28) compatible television ⇒ **B**
- If you connect to an HDMI compatible television and an HDMI compatible amplifier/receiver to enjoy surround sound ⇒ **C** (⇒ 5)
- For other connection methods, please see pages 5 and 6.

- **Do not connect through the video cassette recorder.** Due to copy guard protection, the picture may not display properly.
- Turn off all equipment before connection and read the appropriate operating instructions.

Conserving power

This unit consumes a small amount of power even when it is turned off (less than 1 W). To save power when the unit is not to be used for a long time, unplug it from the household AC outlet.

Please use **HIGH SPEED HDMI cables that have the HDMI logo (as shown on the cover).**

Basic connections

A Connecting to a television with an Audio/Video cable

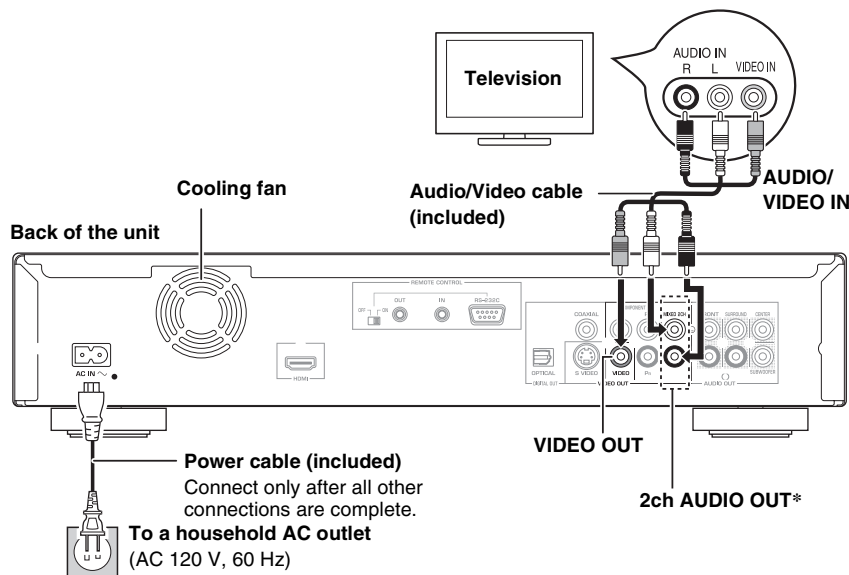

Notes

- Connect terminals of the same color.
- High definition video cannot be output with this connection.
Use connection **B**, **C** or **E** (⇒ 5) for high definition video.

Tips

- * With audio cables, connect the AUDIO OUT terminals to the two-channel audio input terminals of an analog amplifier/receiver or system component in place of a television to enjoy stereo sound.

To improve picture quality

- Use connections **D** or **E** (⇒ 5).

To enjoy a richer sound

- Use connections **F** or **G** (⇒ 6). (Unplug the red and white plugs.)

B Connecting to an HDMI compatible television

You can enjoy high quality, digital video and audio.

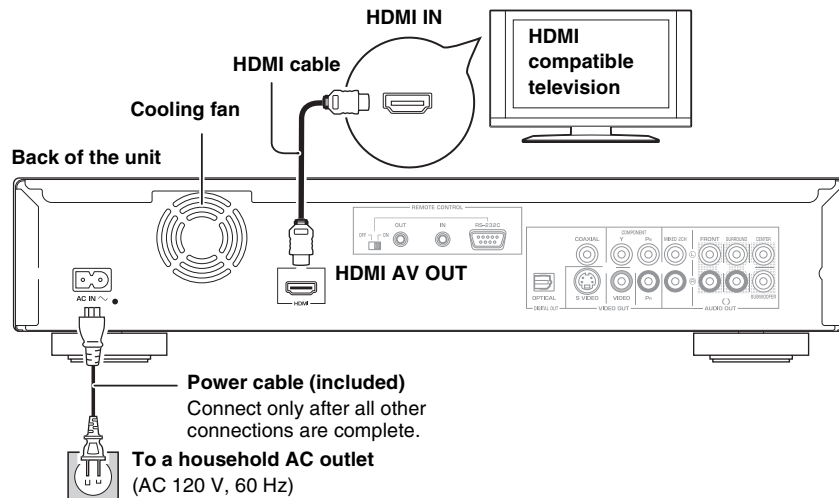

Note

NECESSARY SETTINGS

- “HDMI Video Mode” and “HDMI Audio Output” : “On” (⇒ 20)

Tips

To enjoy a richer sound

- Use connections **F** or **G** (⇒ 6) additionally.

In this case, set “HDMI Video Mode” to “On” and “HDMI Audio Output” to “Off” (⇒ 20).

With this connection, you can use linked operations with the TV (⇒ 15)

C Connecting to an HDMI compatible television and HDMI compatible amplifier/receiver

When connected to a compatible amplifier/receiver, you can enjoy surround sound recorded with Dolby Digital Plus, Dolby TrueHD or DTS-HD.

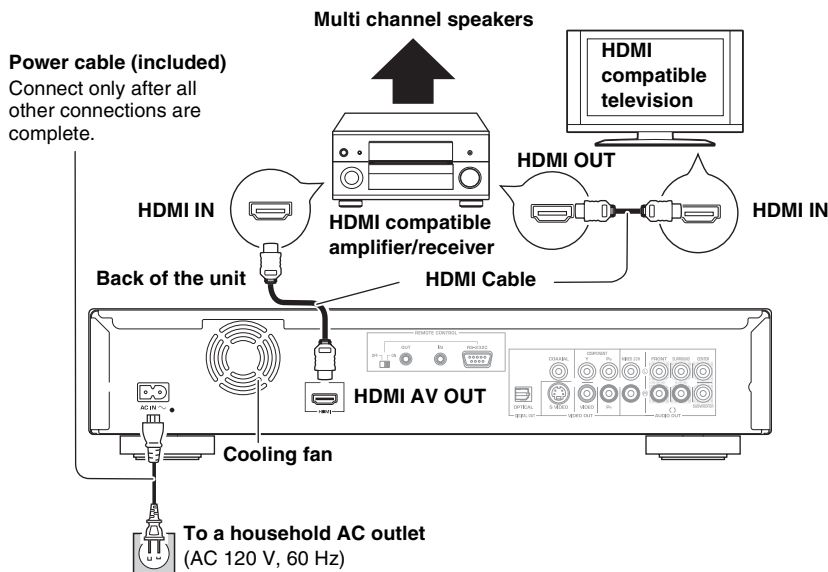

Notes

NECESSARY SETTINGS

- “HDMI Video Mode” and “HDMI Audio Output” : “On” (⇒ 20)
- “Speaker” : “Multi Channel” (⇒ 20)
- “Digital Audio Output” : Depending on the connected amplifier/receiver (⇒ 19)

Tip

With this connection, you can use linked operations with the TV (⇒ 15)

Connection methods for using other video terminals

D With S VIDEO OUT

The S VIDEO OUT terminal provides a more vivid picture than the VIDEO OUT terminal.

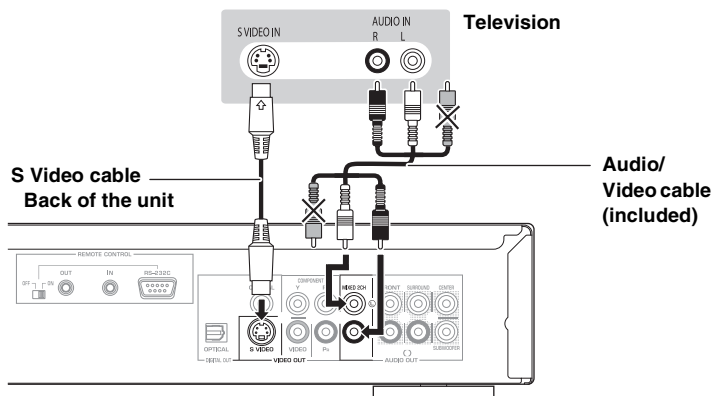

Notes

- High definition video cannot be output with this connection.
Use connection **B** (⇒ 4), **C** or **E** for high definition video.
- Unplug the yellow plug of Audio/Video cable.
- Actual video quality depends on the television.

E With COMPONENT VIDEO OUT

You can enjoy high definition images by connecting to a component video terminals that supports 720p (750p) and 1080i (1125i) signals.

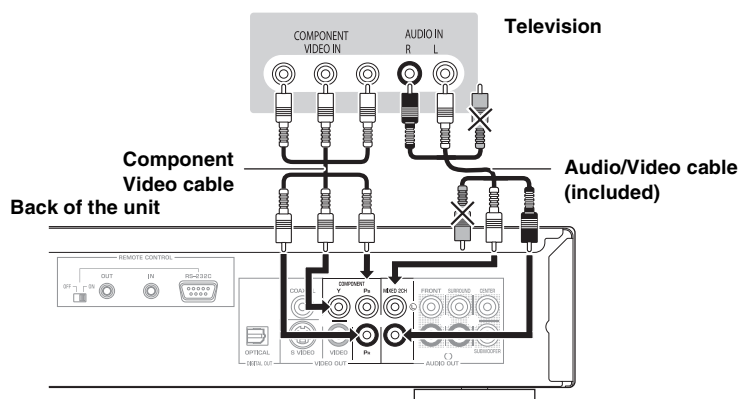

Notes

- Connect terminals of the same color.
- Unplug the yellow plug of Audio/Video cable.
- Set “Black Level Control” to “Darker”. (⇒ 18)
- Some discs prohibit high definition video output from COMPONENT VIDEO OUT terminals. In this case, video resolution is converted to 480p.

Tip

To enjoy high definition/progressive video

- Connect to a television that supports 480p or higher.
- Set “Component Video Resolution” to “480p”, “720p” or “1080i”. (⇒ 20)
- Set “HDMI Video Mode” to “Off”. (⇒ 20)
Otherwise, the video is output as 480i.

Connecting an amplifier/receiver (excluding HDMI connection)

F With 5.1ch AUDIO OUT

When connected to a compatible amplifier/receiver using the 5.1ch AUDIO OUT terminals, you can enjoy surround sound.

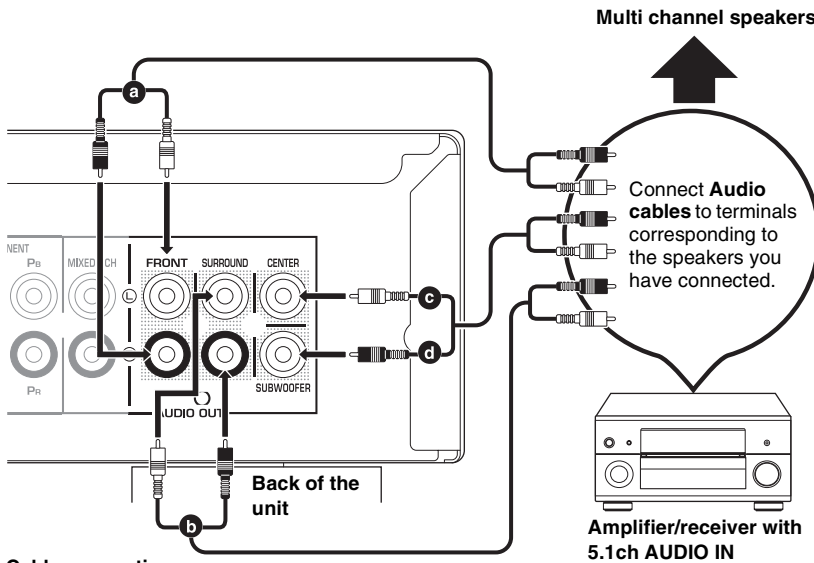

Cable connections

- a Front speaker (L/R)
- b Surround speaker (L/R)
- c Center speaker
- d Subwoofer

Notes

NECESSARY SETTINGS

- “Speaker” : “Multi Channel” (⇒ 20)
- 7.1 channel disc is mixed down to 5.1 channel audio.

When connected to an HDMI compatible television (⇒ 4, B)

- “HDMI Audio Output” : “Off” (⇒ 20) (Otherwise, the sound is output from the television.)
- Depending on how the disc was recorded, the audio may not be output properly on the number of channels desired.

G With DIGITAL AUDIO OUT

You can enjoy surround sound, when connected to an amplifier/receiver using the COAXIAL or OPTICAL terminal.

With COAXIAL

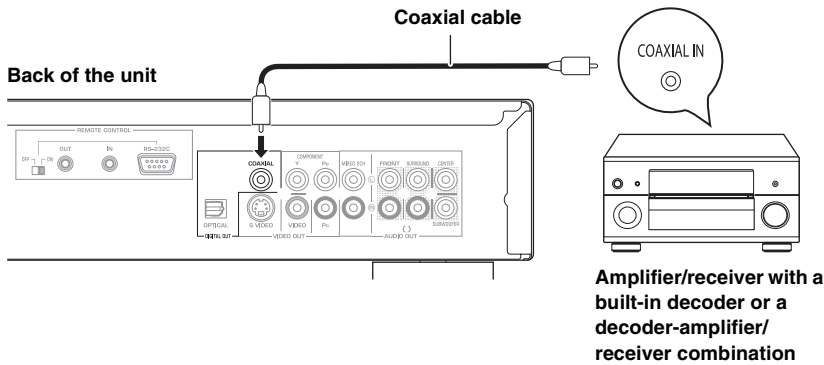

With OPTICAL

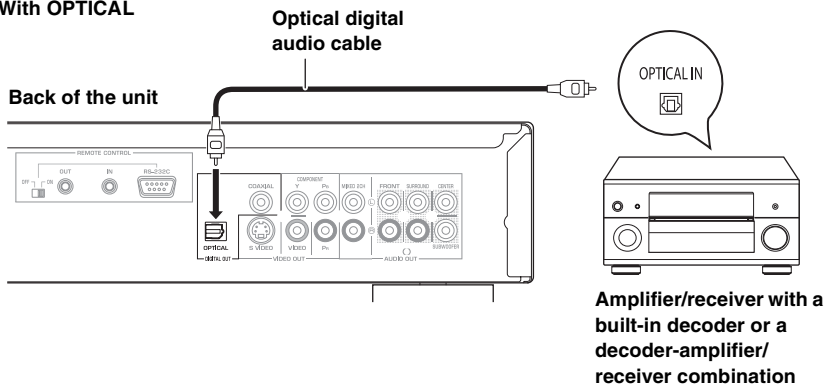

Notes

NECESSARY SETTINGS

- “Digital Audio Output” : Depending on the connected amplifier/receiver (⇒ 19)

When connected to an HDMI compatible television (⇒ 4, B)

- “HDMI Audio Output” : “Off” (⇒ 20) (Otherwise, the sound may not be output with the desired settings.)

Using remote control functions

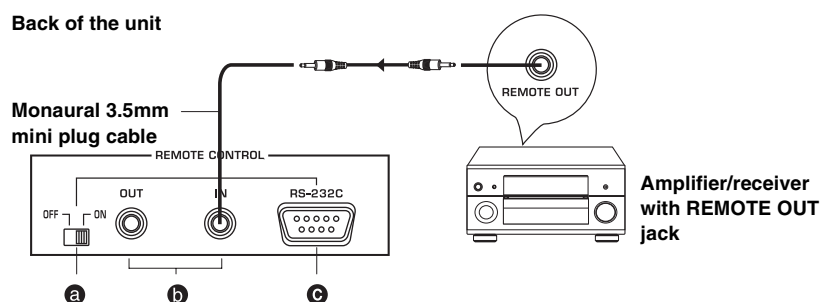

a REMOTE CONTROL (ON, OFF) switch

Switches the remote control (RS-232C) on or off. When using REMOTE CONTROL (RS-232C) terminal, set this switch to ON.

b REMOTE CONTROL (IN/OUT) jacks

Connect to the remote control output/input jack of your audio/video component. If your AV amplifier/receiver is a Yamaha product and has the capability to transmit of SCENE control signals, you can use the SCENE function by connecting REMOTE CONTROL IN jack of this unit to the REMOTE OUT jack of the amplifier/receiver.

c REMOTE CONTROL (RS-232C) terminal

Use as an expansion terminal for commercial use. Consult your dealer for details.

Tips

- For details about the SCENE function, refer to the owner's manual supplied with your Yamaha AV amplifier/receiver.
- The REMOTE CONTROL (IN, OUT) jacks are also used in custom installation.
- You can connect a Yamaha component (such as DVD player and CD player) corresponds with the SCENE function to the REMOTE CONTROL (OUT) jack of this unit.

Note

When using the SCENE function, do not connect a power cable of this unit to AC outlet on the rear panel of AV amplifier/receiver.

CONTROL REFERENCE GUIDE

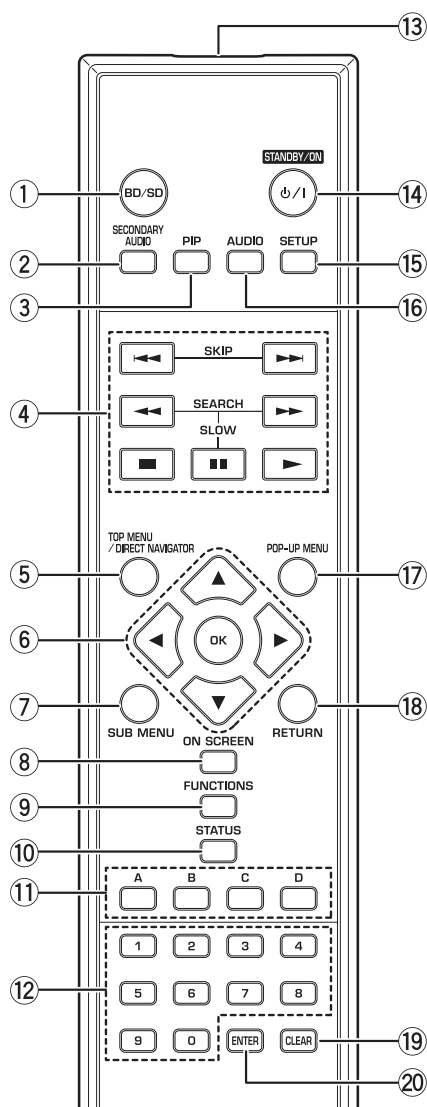



- ① Select disc drive or SD card drive (⇒ 9)
- ② Switch on/off Secondary Audio (⇒ 11)
- ③ Switch on/off Secondary Video (Picture-in-picture) (⇒ 11)
- ④ Basic playback control buttons (⇒ 9, 10)
- ⑤ Show TOP MENU/DIRECT NAVIGATOR (⇒ 9)
- ⑥ Selection/OK, Frame-by-frame (⇒ 10)
- ⑦ Show sub menu (⇒ 12)
- ⑧ Show on-screen menu (⇒ 16)
- ⑨ Show FUNCTIONS menu (⇒ 14)
- ⑩ Show status messages (⇒ 10)
- ⑪ These buttons are used when operating a BD-Video disc that includes Java™ applications (BD-J). For more information about operating this kind of disc, please read the instructions that came with the disc.
The [A] and [B] buttons are also used with the "Title View", "Picture View" and "Album View" screens (⇒ 12).
- ⑫ Numbered buttons
Select title numbers, etc./Enter numbers (⇒ 10)
- ⑬ Transmit the remote control signal
- ⑭ Turn the unit on and off (⇒ 8)
- ⑮ Show Setup menu (⇒ 18)
- ⑯ Select audio (⇒ 10)
- ⑰ Show Pop-up menu (⇒ 11)
- ⑱ Return to previous screen
- ⑲ Clear
- ⑳ Provides the same function as OK button
This button is used to fix the setting immediately after pressing the numbered buttons.

CAUTION

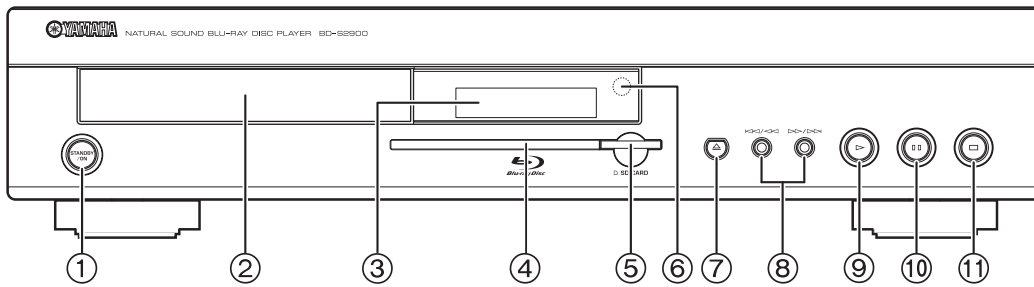
Do not place objects in front of the unit. The disc tray may collide with objects when it is opened, and this may cause injury.





- ① **STANDBY/ON** button (⇒ 8)
Press to switch the unit from on to standby mode or vice versa. In standby mode, the unit is still consuming a small amount of power.
 - ② Disc tray (⇒ 9)
 - ③ Display
 -  Disc indicator
 -  SD SD card indicator
 The indicator blinks when reading data from a disc or card.
 - ④ SD Card LED
 - It is possible to set the LED to turn on/off. (⇒ 20, SD Card LED Control)
 - ⑤ SD card slot (⇒ 9)
 - ⑥ Remote control signal sensor (⇒ 1)
 - ⑦ Open or close the disc tray (⇒ 9)
 - ⑧ Search/Slow-motion/Skip (⇒ 10)
 Search: Press and hold (During play)
 Slow-motion: Press and hold (During pause)
 Skip: Press
 - ⑨ Start play (⇒ 9)
 - ⑩ Pause (⇒ 10)
 - ⑪ Stop (⇒ 10)
- Rear panel terminals (⇒ 4-6)

EASY SETTING

After connecting your new player and pressing the standby/on button, a screen for the basic settings will appear.

Preparation

Turn on the television and select the appropriate video input on the television.

- 1 Press [ / | **STANDBY/ON**].
→ Setup screen appears.
- 2 Follow the on-screen instructions and make the settings with [ , ] and [**OK**].
→ “On-screen Language” and “TV Aspect” (⇒ 20) are set.

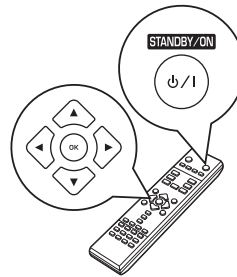

Tips

- You can perform this setup anytime by selecting “Easy Setting” in the Setup menu. (⇒ 18)
- You can also change these settings individually. (⇒ 18)
- If this unit is connected to a Panasonic TV (VIERA) supporting HDAVI Control 2 via an HDMI cable, then the “On-screen Language” and “TV Aspect” setting information on the TV are captured from the TV.

PLAYBACK

BASIC PLAY (PLAYING VIDEO CONTENTS)

Instructions for operations are generally described using the remote control in this owner's manual.

Preparation

Turn on the television and select the appropriate video input on the television.

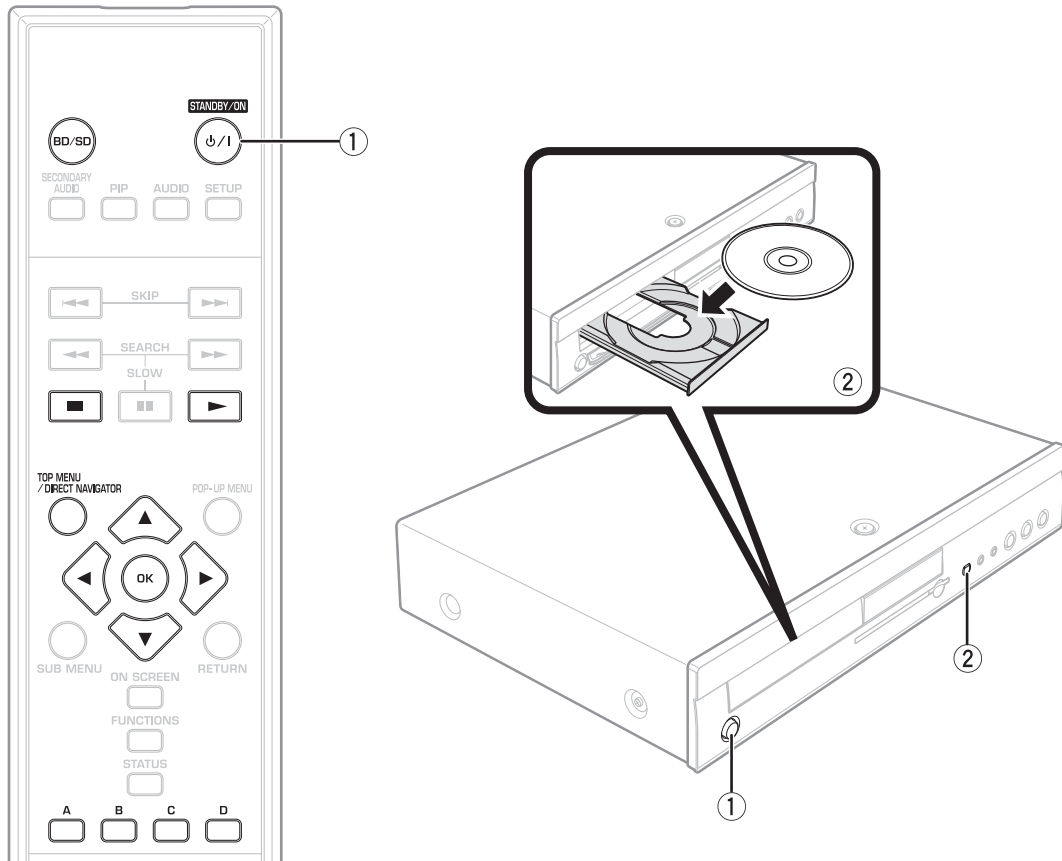
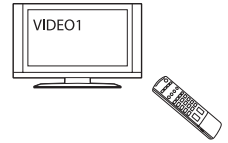

- 1 Press [**⏻/|** **STANDBY/ON**] to turn on the unit.
- 2 Press [**⏏** **OPEN/CLOSE**] to open the disc tray and load the disc.
 - Press the button again to close the tray.
 - Load double-sided discs so the label for the side you want to play is facing up.
 - DVD-RAM: Remove discs from their cartridges before use.



Play starts.

- If a disc with data in different file formats is inserted, the file selection menu is displayed. Press [**▲**, **▼**] to select the desired file format and press [**OK**].
- If play does not start, press [**▶**] (PLAY).

e.g., **BD-V**

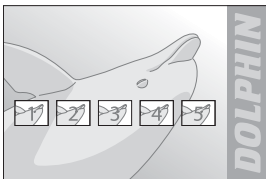

e.g., **DVD-VR**

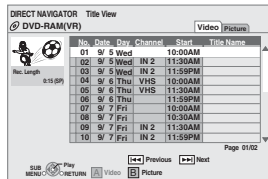

- If the menu is displayed, press [**▲**, **▼**, **◀**, **▶**] to select the item and press [**OK**].
- If the screen prompting you to use the color buttons appears, continue to operate with the color buttons on the remote control.

Note

DISCS CONTINUE TO ROTATE WHILE MENUS ARE DISPLAYED. Press [**■**] when you have finished playback to protect the unit's motor, your television screen and so on.

Tips

To switch drives

Press [**BD/SD**] to select "BD" to play a disc.

- If a disc or an SD card is inserted while the unit is stopped, the drive switches automatically depending on the inserted media.

To display menus

BD-V AVCHD DVD-VR DVD-V

Press [**TOP MENU/DIRECT NAVIGATOR**].

- The producers of the disc can control how discs are played. So you may not always be able to control play as described in this owner's manual. Read the disc's instructions carefully.

Tip

You can play data in AVCHD format recorded on an SD card.

Other operations during play

These functions may not work depending on the disc.

Stop

The stopped position is memorized.

Resume play function

Press [▶] (PLAY) to restart from this position.

- The position is cleared if the tray is opened or you press [■] several times to display "STOP" on unit's display.
- CD MP3**: The position is cleared if the unit is turned off.

Pause

- Press [■] again or [▶] (PLAY) to restart play.

Search/Slow-motion

The speed increases up to 5 steps.

- Press [▶] (PLAY) to revert to normal playback speed.
- For some discs, the speed may not change.

Search

While playing, press [◀◀] or [▶▶].

- Press and hold [◀◀] or [▶▶] on the main unit.
- BD-V AVCHD DVD-VR DVD-V**: Audio is heard during first level of forward search.
- CD MP3**: The speed is fixed to a single step.

Slow-motion

While paused, press [◀◀] or [▶▶].

- Press and hold [◀◀] or [▶▶] on the main unit.
- BD-V AVCHD**: Forward direction [▶▶] only.
- DVD-VR**: If continued for approx. 5 minutes, slow-motion play pauses automatically.

Skip

Skip to the title, chapter or track you want to play.

- Each press increases the number of skips.

Starting from a selected item

Play starts from the selected title or chapter.

BD-V AVCHD

e.g., 5: [0] ⇒ [0] ⇒ [5]
15: [0] ⇒ [1] ⇒ [5]

DVD-V

e.g., 5: [0] ⇒ [5]
15: [1] ⇒ [5]

- While stopped (the image on the right is displayed on the screen), the title is designated.
- While playing, the chapter is designated.



Frame-by-frame

While paused, press [◀] or [▶].

Each press shows the next frame.

- Press and hold to change in succession forward or backward.
- Press [▶] (PLAY) to revert to normal playback speed.
- BD-V AVCHD**: Forward direction [▶] only.

Screen Aspect

When black bars are shown at the top, bottom, left, and right sides of the screen, you can enlarge the image to fill the screen.

- Press [SUB MENU].
- Press [▲, ▼] to select "Screen Aspect" and press [OK].
- Press [◀, ▶] to select "Side cut" or "Zoom".

Normal: Normal output

Side cut: The black bars on the right and left sides of the 16:9 image disappear and the image is enlarged. Please note that the right and left sides of the image are cut off when the black bar is not displayed.

Zoom: The black bars on the top and bottom sides of the 4:3 image disappear and the image is enlarged. Please note that the top and bottom sides of the image are cut off when the black bar is not displayed.

- When "TV Aspect" (⇒ 20) is set to "4:3 Pan & Scan" or "4:3 Letterbox", the "Zoom" effect is disabled.

Status messages

The status messages give you information about what is currently being played. Each time you press [STATUS], the information displayed will change.

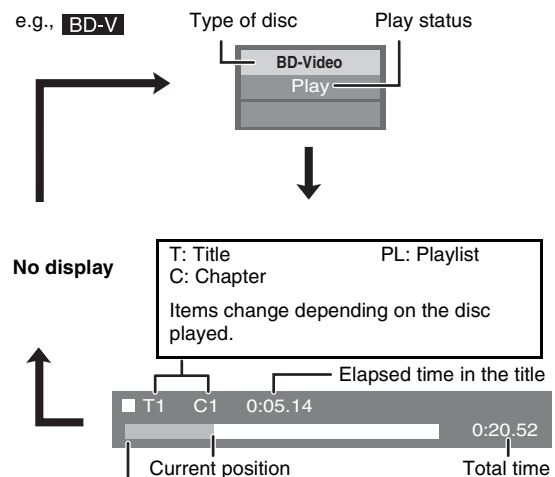

Depending on the kind of disc or the playback status, this display may not appear.

Changing audio during play

BD-V AVCHD DVD-V

e.g., **DVD-V**



English is selected.

You can change the audio channel number each time you press the button. This allows you to change the soundtrack language (⇒ 16, Soundtrack), etc.

DVD-VR

AudioLR ⇒ AudioL ⇒ AudioR



"AudioLR" is selected



DIFFERENT KINDS OF PLAYBACK FOR BD-VIDEO

BD-V

Some discs permit a variety of interactive functions in addition to the ordinary playback operation.

Showing Pop-up menu

The Pop-up menu is a special feature available with some BD-Video discs. This menu may vary with discs. For the operating method, refer to the instructions for the disc.

- 1 Press **[POP-UP MENU]**.
- 2 Press **[▲, ▼, ◀, ▶]** to select the item and press **[OK]**.

e.g.,

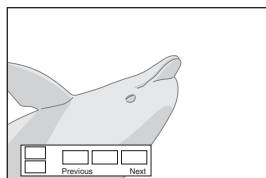

⚡ Tips

- Pop-up menu also appears by pressing **[SUB MENU]** and selecting “Pop-up Menu”.

To exit the screen

- Press **[POP-UP MENU]**.

- The *Final Standard Profile* [“Picture-in-picture”, “Virtual Package” (⇒ below), etc.] is a new playback function of BD-Video. Contents of playback and the operating method may vary with the disc. For details, refer to the instructions for the disc.

Playing secondary video (picture-in-picture) and secondary audio

Secondary video can be played from a disc compatible with the picture-in-picture function. For the playback method, refer to the instructions for the disc.

To turn on/off secondary video

Press **[PIP]**.

- Secondary video is played.
- “PiP ON” is displayed.
- Press the button to turn it ON and OFF.

To turn on/off audio with the secondary video

Press **[SECONDARY AUDIO]**.

- The secondary audio is played.
- “Secondary Audio ON” is displayed.
- Press the button to turn it ON and OFF.

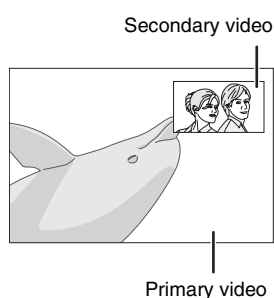

Notes

- Only the primary video is played during search/ slow-motion or frame-by-frame.
- When “BD-Video Secondary Audio” in “Digital Audio Output” is set to “Off”, secondary audio will not be played even if **[SECONDARY AUDIO]** is pressed. Please check the “BD-Video Secondary Audio” is set to “On” (⇒ 19).

Virtual package

For a disc compatible with the virtual package (⇒ 28), data is copied to other media (⇒ 28, Local storage) from the disc to use the different functions while playing the data. For this unit, data is copied to an SD card.

The methods for copy and playback and the required available capacity on the card may vary with the disc. For details, refer to the instructions for the disc.

To use the above functions, it is recommended that you format the card on this unit. Format the card using the following procedures. BD-Video data, such as secondary video recorded on the card, can also be erased with the following procedures.

■ Formatting SD cards/Deleting data

- 1 Insert an SD card (⇒ 12).
- 2 Press **[FUNCTIONS]**.
- 3 Press **[▲, ▼]** to select “Other Functions” and press **[OK]**.
- 4 Press **[▲, ▼]** to select “Card Management” and press **[OK]**.
- 5 Press **[▲, ▼]** to select “BD-Video Data Erase” or “Format SD Card” and press **[OK]**.
- 6 Press **[◀, ▶]** to select “Yes” and press **[OK]**.
- 7 Press **[◀, ▶]** to select “Start” and press **[OK]**.

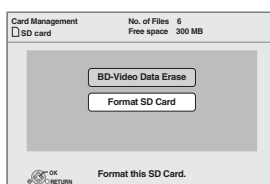

Notes

- If the SD card is removed from this unit when using data that was copied with the virtual package function, disc playback stops.
- Images and audio may freeze momentarily during playback.
- Data cannot be copied in the following cases.
 - The card is protected.
 - Available capacity on the card is too small. Delete unnecessary data or use a new card.
- When the function fails to work properly, even if the data is copied, format the card again with this unit. (In this case, all data will be erased.)

⚡ Tip

If an SD card with files in different formats is used, images and audio may not play back properly. It is recommended that you use an SD card with no data or an SD card formatted on this unit.

Note

It is impossible to restore data after formatting the card or erasing the data. Once a card is formatted, all data including those recorded on the PC is erased as well, even if the data were protected with other equipment. Confirm whether the card can be formatted.

CHAPTER PLAYBACK

DVD-VR

- 1 Insert a disc (⇒ 9).
- 2 While “Title View” screen is displayed
Press [▲, ▼] to select the title and press [SUB MENU].

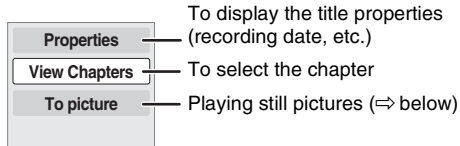

- 3 Press [▲, ▼] to select “View Chapters” and press [OK].
- 4 Press [◀, ▶] to select the chapter and press [OK].

PLAYING STILL PICTURES

JPEG

You can play still pictures recorded onto a BD-RE, DVD-RAM, CD-R/RW and an SD card.

- 1 Insert a disc (⇒ 9) or an SD card (⇒ right).
 - If a disc or an SD card containing data in different file formats is inserted, the file selection menu may be displayed.
- SD card:
Press [▲, ▼] to select “Picture (JPEG) Navigator” and press [OK].
- CD-R/RW:
Press [▲, ▼] to select “Pictures” and press [OK].

e.g.,



e.g.,

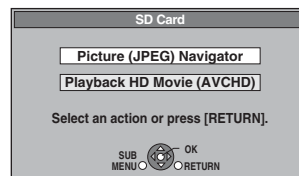

Inserting a card

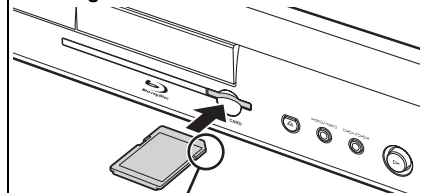

Insert the card label up with the cut-off corner on the right.

- Insert the SD card into the SD card slot.
 - Press on the center of the card until it clicks into place.

Removing the card

Press on the center of the card and pull it straight out.

Tips

- Press [◀, ▶] to display the previous or next still picture.
- Press [◀◀, ▶▶] to show other pages.

To return to the previous screen

Press [RETURN].

To exit the screen

Press [TOP MENU/DIRECT NAVIGATOR].

CD-R/RW

Discs containing data in different file formats. To switch from the MP3 menu to JPEG menu, perform steps below.

- 1 Press [FUNCTIONS].
- 2 Press [▲, ▼] to select “Menu” and press [OK].
- 3 Press [▲, ▼] to select “Pictures” and press [OK].

Note

Small-sized still pictures are displayed with a frame.

BD-RE, DVD-RAM

- “Album View” screen is displayed
- e.g.,

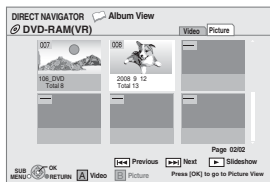

- When the “Title View” screen is displayed, press the [B] button to switch to the “Album View” screen.

- 2 Press [▲, ▼, ◀, ▶] to select the item and press [OK].
- e.g.,

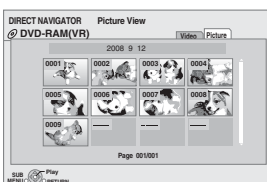

- 3 Press [▲, ▼, ◀, ▶] to select the still picture and press [OK].

CD-R/RW, SD card

- “Picture View” screen is displayed
- Go to step 3

e.g.,

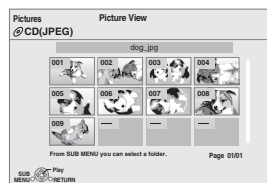

Useful functions during still picture play

Start Slideshow

You can display still pictures one by one at a constant interval.

■ BD-RE, DVD-RAM

- While the "Album View" screen is displayed
Press [▲, ▼, ◀, ▶] to select the album and press [SUB MENU].
 - Press [▲, ▼] to select "Start Slideshow" and press [OK].
- You can also start slideshow by pressing [▶] (PLAY) after selecting the album.

■ CD-R/RW, SD card

- While the "Picture View" screen is displayed
Press [SUB MENU].
- Press [▲, ▼] to select "Start Slideshow" and press [OK].

To stop slideshow

Press [■].

Slideshow with music

■ SD card only

If a music CD is inserted in the disc tray while playing slideshows, the music CD starts playing automatically as background music.

- You cannot search or skip on a music CD.
- When the slideshow stops, playback of the music CD also stops.

Slideshow settings

In step ② in "Start Slideshow" above,

- Press [▲, ▼] to select "Slideshow settings" and press [OK].
- To change the display interval**
Press [▲, ▼] to select "Display Interval" and press [◀, ▶] to select the interval ("Long", "Normal" or "Short").
 - When a still picture with large number of pixels is played, the display interval may become longer. Even if the setting is changed, the display interval may not become shorter.
- To repeat slideshow**
Press [▲, ▼] to select "Repeat Play" and press [◀, ▶] to select "On" or "Off".
- Press [▲, ▼, ◀, ▶] to select "Set" and press [OK].

Rotate

- While playing (except for slideshows)
Press [SUB MENU].
 - Press [▲, ▼] to select "Rotate Right" or "Rotate Left" and press [OK].
- The rotation information will be stored until the unit is turned off or the media is removed.

Zoom out

This function is only available for small-sized still pictures.

- While playing (except for slideshows)
Press [SUB MENU].
 - Press [▲, ▼] to select "Zoom out" and press [OK].
- To cancel "Zoom out", press [▲, ▼] to select "Zoom in" in step ② and press [OK].
 - The zoom-out information will not be stored.

To select the still pictures in another folder

■ BD-RE, DVD-RAM

To switch to another higher folder

(Only if there is a multiple number of higher folders recognizable)

- While the "Album View" screen is displayed
Press [SUB MENU].
- Press [▲, ▼] to select "Select Root folder" and press [OK].

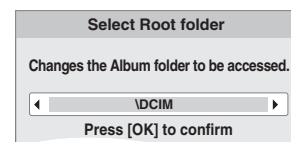

- Press [◀, ▶] to select the higher folder and press [OK].

■ CD-R/RW

- While the "Picture View" screen is displayed
Press [SUB MENU].
- Press [▲, ▼] to select "Select Folder" and press [OK].
- Press [▲, ▼] to select a folder and press [OK].
The "Picture View" screen for the folder appears.

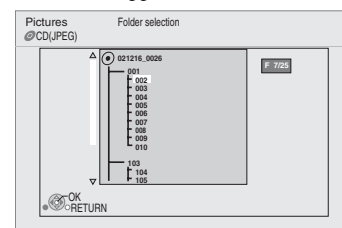

To show the picture properties

While playing

Press [STATUS] twice.

e.g., JPEG on DVD-RAM

Shooting date

Folder - picture No.	102 - 0001
Photo 11/12/2007	Total 3/9

To exit, press [STATUS].

PLAYING MUSIC

CD MP3

You can play generally available music CD or MP3 files recorded onto a CD-R/RW.

1 Insert a disc. (⇒ 9)

- If a disc containing data in different file formats is inserted, the file selection menu may be displayed. Press [▲, ▼] to select “MP3 Music” and press [OK].

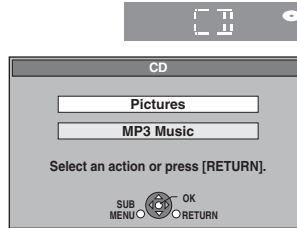

2 Press [▲, ▼] to select the track and press [OK]. → Play starts on the selected track.

e.g., **CD**

“” indicates the track currently playing.

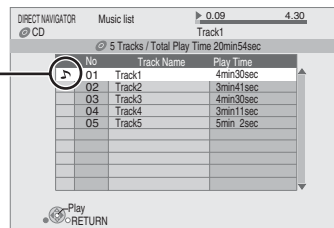

MP3 Playing a track in another folder

- While the “Music list” is displayed
Press [SUB MENU], press [▲, ▼] to select “Select Folder” and press [OK].

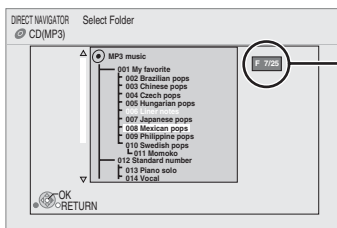

Selected folder No. /Total folders
If the folder has no track, “- -” is displayed as folder number.

- Press [▲, ▼] to select a folder and press [OK].
The “Music list” for the folder appears.

Playing music continuously even after turning off power to the television

When the unit is connected to a Panasonic TV (VIERA) that supports HDAVI Control 2 and an amplifier/receiver, the power of the unit is turned off if the power to the television is turned off, since “Power off link” (⇒ 15) operates.

The following operations make it possible to keep the power of the unit ON and to play music continuously.

- While playing music
Press [SUB MENU].
- Press [▲, ▼] to select “TV Power” and press [OK].

⚡ Tips

- Discs containing data in different file formats.
- To switch from the JPEG menu to MP3 menu, perform steps below.
 - Press [FUNCTIONS].
 - Press [▲, ▼] to select “Menu” and press [OK].
 - Press [▲, ▼] to select “MP3 Music” and press [OK].
- You can use search and skip functions. (⇒ 10)
- When the “Screen Saver Function” is set to “On” (⇒ 20), the screen switches to Screen Saver mode if there is no operation for 10 minutes after starting playback. (Playback continues.)

Note

You cannot select folders that contain no compatible tracks.

⚡ Tip

To return to the previous screen
Press [RETURN].

Notes

- Sound may be discontinued for several seconds when the power to the television is turned off.
- If the operation mentioned left is executed while audio is output from the television, the sound may not be output from the amplifier/receiver. It is recommended to set the amplifier/receiver beforehand so that audio will be output from the amplifier/receiver.

SHOWING FUNCTIONS MENU

Some functions of this unit can be operated from the FUNCTIONS menu.

- Press [FUNCTIONS].
 - Items to be displayed may vary with the media.
- Press [▲, ▼] to select the item and press [OK].
 - Top Menu
 - Menu
 - Playback
 - SD card
 - BD/DVD/CD
 - Other Functions

Switches to the SD drive.
Switches to the disc drive.
“Setup” (⇒ 18)
“Card Management” (⇒ 11)
“Playlists”:

You can play playlists created on DVD-VR.

Press [▲, ▼, ◀, ▶] to select the playlist and press [OK].

e.g.,

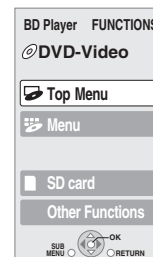

LINKED OPERATIONS WITH THE TV

What is linked operations with the TV

This unit has a convenient function that offers linked operations that control equipment through HDMI. You can use this function by connecting TV and/or amplifier/receiver with an HDMI cable. See the operating instructions for connected equipment for operational details.

- With linked operations with the TV, you can do the following:
 1. Automatic input switching
 2. Power on link
 3. Power off link
 See below for the details.
- This unit offers linked operations with a Panasonic TV with VIERA Link or EZ Sync™.
- Non-HDMI-compliant cables cannot be utilized.

■ Preparation

- ① Connect this unit to your TV or amplifier/receiver with an HDMI cable (⇒ 4-5).
- ② Set “HDMI Control” to “On” (⇒ 20).
(The default setting is “Off”.)
- ③ Set the linked operations on the connected equipment (e.g., TV).
- ④ Turn on all connected equipments and select this unit’s input channel on the connected TV so that the linked operations work properly.

Also when the connection or settings are changed, repeat this procedure.

What you can do with linked operations with the TV

■ Automatic input switching

When the following operations are performed, the television will automatically switch the input channel and display the corresponding action.

- When play starts on the unit
- When an action that uses the display screen is performed (e.g., Direct Navigator screen)

■ Power on link

When the television is off and the following operations are performed, the television will automatically turn on and display the corresponding action.

- When play starts on the unit
- When an action that uses the display screen is performed (e.g., Direct Navigator screen)

■ Power off link

All connected equipment compatible with linked operation through HDMI, including this unit, automatically turns off when you switch the television off.

- This unit automatically turns off even during playback or any other operation.

■ Playing music continuously even after turning off power to the television (⇒ 14)

Notes

- When [▶] (PLAY) is pressed on this unit for “Automatic input switching” or “Power on link”, the playback image is not immediately displayed on the screen and it may not be possible to watch the contents from where playback started.
- In this case, press [◀◀] or [▶▶] to go back to where playback started.

Easy control only with Panasonic TV (VIERA) remote control

If you connect this unit to a TV that has “HDAVI Control 2” or “HDAVI Control 3” function with an HDMI cable, you can operate this unit using the following buttons on the TV remote control.

[▲], [▼], [◀], [▶], [OK], [RETURN], [SUB MENU] and colored buttons (numbered buttons, etc.) that are not listed above.

- Refer to the TV operating instructions for operating TV.

■ Using the FUNCTIONS menu to operate this unit

By using the TV remote control, you can play media using the FUNCTIONS menu. e.g.,

- 1 Press the button for VIERA Link or EZ Sync™ on the remote control.
- 2 Select the player.
 - The FUNCTIONS menu is displayed.

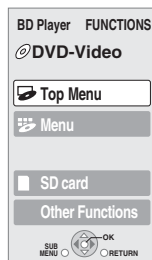

■ Using the sub menu to operate this unit

By using the TV remote control, you can play discs using the “Control Panel” and display the Top Menu (for BD-Video and DVD-Video) or Pop-up Menu (for BD-Video).

e.g.,

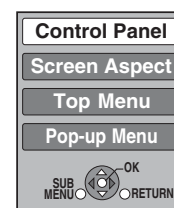

- 1 Press [SUB MENU].

→ This can also be displayed by using the VIERA menu screen.

Note

You cannot use the sub menu while the Top Menu for BD-Video or DVD-Video is displayed.

- 2 Select an item, then press [OK].

Control Panel	Control Panel is displayed. Follow the indications on the screen.
Screen Aspect	(⇒ 10)
Top Menu BD-V AVCHD DVD-V	Top menu is displayed.
Menu DVD-V	Menu is displayed.
Pop-up Menu BD-V AVCHD	Pop-up menu is displayed.
Rotate Right JPEG	Rotate the still picture.
Rotate Left JPEG	
Zoom in JPEG	Enlarge or shrink the still picture.
Zoom out JPEG	

When you want to leave the TV on and set only this unit to standby mode

Press [⏻/| STANDBY/ON] on this unit’s remote control and set to standby mode.

When not using linked operations with the TV

Set “HDMI Control” in the Setup menu to “Off”. (⇒ 20)

SETTINGS

CHANGING SETTINGS WITH THE ON-SCREEN MENU

On-screen menu operations

- 1 Press [ON SCREEN].
- 2 Press [▲, ▼] to select the menu and press [▶]. e.g., BD-Video
- 3 Press [▲, ▼] to select the item and press [▶].
- 4 Press [▲, ▼] to select the setting.

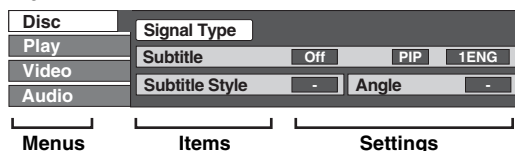

Note

Depending on the condition of the unit (playing, stopped, etc.) and disc contents, there may be some items that you cannot select or change.

Tips

- Some items can be changed by pressing [OK].

To exit the on-screen menu

Press [ON SCREEN].

What you can change with the on-screen menu

Menus	Items	Settings and details
Disc	Signal Type	BD-V • Primary Video Video: The video recording method appears. (⇒ below, Video recording method) Soundtrack: Select the type of audio or language. (⇒ below, Language, Audio attribute) • Secondary Video Video: Select on/off of images. The video recording method appears. (⇒ below, Video recording method) Soundtrack: Select on/off of audio and the language. (⇒ below, Language, Audio attribute)
	Video	AVCHD The video recording method appears. (⇒ below, Video recording method)
	Soundtrack	AVCHD DVD-V Select the type of audio or language. (⇒ below, Language, Audio attribute) DVD-VR The audio attributes appear. (⇒ below, Audio attribute)
	Subtitle	BD-V AVCHD DVD-V Turn the subtitle on/off and select the language. (⇒ below, Language) DVD-VR (Only discs that contain subtitle on/off information) Turn the subtitle on/off.
	Subtitle Style	BD-V Select the subtitle style.
	Audio channel	DVD-VR (⇒ 10, Changing audio during play)
	Angle	BD-V DVD-V Select the number of the angle.

Some items may be changed only on the disc specific menu. (⇒ 9, 11)

Language		
ENG: English	DAN: Danish	THA: Thai
FRA: French	POR: Portuguese	POL: Polish
DEU: German	RUS: Russian	CES: Czech
ITA: Italian	JPN: Japanese	SLK: Slovak
ESP: Spanish	CHI: Chinese	HUN: Hungarian
NLD: Dutch	KOR: Korean	FIN: Finnish
SVE: Swedish	MAL: Malay	*: Others
NOR: Norwegian	VIE: Vietnamese	

Audio attribute	
LPCM/□□ Digital/□□ Digital+/ □□ TrueHD/DTS/DTS-HD	Signal type
ch (channel)	Number of channels
k (kHz)	Sampling frequency
b (bit)	Number of bits

Video recording method	
MPEG-2	This is a standard for compressing and decompressing color motion pictures efficiently. This compression method is used for DVDs, etc.
MPEG-4 AVC VC-1	These are standards for compressing and decompressing color motion pictures more efficiently than MPEG-2 and used for Blu-ray Discs, etc.

Menus	Items	Settings and details
Play	Repeat Play	<p>(Only when the elapsed time is being displayed on the unit's display.) Selects the item which you want to repeat. The items displayed differ depending on the type of disc.</p> <ul style="list-style-type: none"> • All tracks All tracks • Chapter Chapter • PL Playlist • Title Title • One track Track • Off <p>Select "Off" to cancel.</p>
	Random	<p>CD MP3</p> <p>While playing, press [▲, ▼] to select "On". Random playback starts from the next track.</p> <ul style="list-style-type: none"> • On • Off
Video	Picture	<p>BD-V AVCHD DVD-VR DVD-V</p> <p>Select the picture quality mode during play.</p> <ul style="list-style-type: none"> • Normal: Default setting • Soft: Soft picture with fewer video artifacts • Fine: Details are sharper • Cinema: Mellows movies, enhances detail in dark scenes. • User: You can make further adjustments. (⇒ below) <p>① Press [▶] to select "Picture Adjustment" and press [OK]. ② Select the item using [▲, ▼] and adjust it with [◀, ▶].</p> <p>Contrast: Increases the contrast between light and dark parts of the picture (-7 to +7). Brightness: Brightens the picture (0 to +15). Sharpness: Adjusts the sharpness of the edges of the horizontal lines (-6 to +6). Color: Adjusts the shade of the picture's color (-7 to +7). Gamma: Adjusts the brightness of dark portions of the screen (0 to +5). 3D NR: Reduces the rough noise in the background to give a greater feeling of depth (0 to +4). When "BD-Video 24p Output" is set to "On", this function may not operate. (⇒ 20) Integrated NR: Smooths block noise and reduces the smudging that appears around contrasting sections of the picture (0 to +3).</p>
	Progressive	<p>If images are stretched from right to left, set to "Off". [Only when you have selected "480p" in "Component Video Resolution" (⇒ 20)]</p> <ul style="list-style-type: none"> • Depending on the type of television used, the video may be stretched horizontally when video is output in progressive mode. When this occurs, select "Off" and the video will then be output as "480i". • This setting will be fixed to "On" if you connect with an HDMI cable and set "HDMI Video Mode" to "On" (⇒ 20). • When using a component video cable and progressive output is on, closed captions cannot be displayed.
	Transfer	<p>[When "Progressive" (⇒ above) is set to "On".] Select the method of conversion for progressive output to suit the type of material being played (⇒ 28, Film and video).</p> <ul style="list-style-type: none"> • Auto (normal): Automatically detects the film and video content, and appropriately converts it. • Video: Select when using "Auto", and the content is distorted.
Audio	Dialog Enhancer*	<p>BD-V AVCHD DVD-VR DVD-V (3 channels or more only, including a center channel)</p> <p>The volume of the center channel is raised to make dialog easier to hear.</p> <ul style="list-style-type: none"> • On • Off

* This function is effective for audio from the HDMI terminal or the DIGITAL AUDIO OUT terminal only when "Digital Audio Output" is set to "PCM". (However, in this case, audio is output as 2ch from the DIGITAL AUDIO OUT terminal.)

CHANGING THE UNIT'S SETTINGS

Change the unit's settings if necessary. The settings remain intact even if you switch the unit to standby.

Setup menu operations

- 1 While stopped
Press [SETUP].
- 2 Press [▲, ▼] to select the tab and press [OK].
- 3 Press [▲, ▼] to select the menu and press [OK].
If there are any other items, repeat these steps.
- 4 Press [▲, ▼, ◀, ▶] to select the option and press [OK].

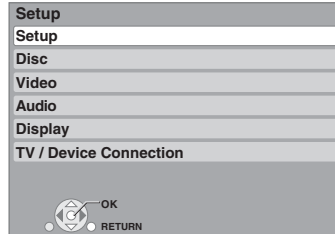

Note

There may be differences in operation methods. If this happens, follow the on-screen instructions for the operation.

Tips

To return to the previous screen
Press [RETURN].

To exit the screen
Press [SETUP].

Summary of settings

Underlined items are the factory presets.

■ "Setup" tab

Off Timer Select how long the unit remains on when it is not being used.	• 2 Hours	• <u>6 Hours</u>	• Off
Easy Setting You can execute basic settings (On-screen Language, TV Aspect).	• Yes	• <u>No</u>	
Restore Default Settings This returns all values in the Setup menu and the on-screen menu, except for "On-screen Language", "DVD-Video Ratings" and "BD-Video Ratings" to the default settings.	• Yes	• <u>No</u>	

■ "Disc" tab

DVD-Video Ratings Set a ratings level to limit DVD-Video play.	Follow the on-screen instructions. Enter a 4-digit password with the numbered buttons when the password screen is shown. It will be the common password for both "DVD-Video Ratings" and "BD-Video Ratings". • Do not forget your password.	• <u>8 No Limit:</u> • 1 to 7: • 0 Lock All:	All DVD-Video can be played. Prohibits play of DVD-Video with corresponding ratings recorded on them. Prohibits play of all DVD-Video.
BD-Video Ratings Set an age limit of BD-Video play.		• <u>No Limit:</u> • 0 to 254 year(s):	All BD-Video can be played. Prohibits play of BD-Video with corresponding ratings recorded on them.
Audio Language	Choose the language for audio, subtitle and disc menus. <u>BD-V</u> <u>DVD-V</u> • Some discs start in a certain language despite any changes you make here.	• <u>English</u> • Original: The original language of each disc will be selected. • Other ****	• French • Spanish
Subtitle Language	• When the selected language is not available on the disc, the default language is played. There are discs where you can only switch the language from the menu screen. (⇒ 9)	• <u>Automatic:</u> If the language selected for "Audio Language" is not available, subtitles of that language will automatically appear if available on that disc. • <u>English</u> • <u>French</u> • <u>Spanish</u> • <u>Other ****</u>	• Change Password • Temporary Unlock
Menu Language	• Enter a code (⇒ 27) with the numbered buttons when you select "Other ****".	• <u>English</u> • <u>French</u> • <u>Spanish</u> • <u>Other ****</u>	• Change Password • Temporary Unlock





■ "Video" tab

Still Mode (paused video) <u>BD-V</u> <u>AVCHD</u> <u>DVD-V</u> Select the type of picture shown when you pause playback (⇒ 28, Frames and fields).	• <u>Auto</u> • Field: • Frame:	Select if jittering occurs when "Auto" is selected. (The picture is coarser.) Select if small text or fine patterns cannot be seen clearly when "Auto" is selected. (The picture is clearer and finer.)
Seamless Play <u>DVD-VR</u> Select the play mode between playlist chapter segments and partially deleted titles.	• <u>On:</u> • Off:	The chapters in playlists are played seamlessly. This does not work while searching or when there are several audio types included on the playlist. Additionally, the positioning of chapter segments may change slightly. The points where chapters in playlists change are played accurately, but the picture may freeze for a moment.
Black Level Control Select lighter or darker for adjusting the black level control to the desired setting for picture enhancement.	• <u>Lighter:</u> • Darker:	When video is output from VIDEO OUT or S VIDEO OUT terminal. When video is output from COMPONENT VIDEO OUT terminal.

■ "Audio" tab

Dynamic Range Compression <u>BD-V</u> <u>AVCHD</u> <u>DVD-V</u> (Dolby Digital, Dolby Digital Plus and Dolby TrueHD only) Change the dynamic range (⇒ 28) for late night viewing.	• On	• <u>Off</u>
--	------	--------------

■ “Audio” tab (continued)

<p>Digital Audio Output</p> <ul style="list-style-type: none"> Press [OK] to show the following settings. 	
<p>Dolby Digital</p> 	<p>Notes</p> <ul style="list-style-type: none"> Not making the proper settings may result in noise. If the unit is connected with the HDMI AV OUT terminal, the specifications of the connected equipment take preference over this unit and audio selected in these items may not be output (e.g., when a television is connected, the HDMI audio output of this unit is limited to down-mixed 2ch.)
<p>Dolby Digital Plus/TrueHD</p> 	<ul style="list-style-type: none"> Bitstream: When “Bitstream” is selected, audio is output as bitstreams from either the HDMI AV OUT or DIGITAL AUDIO OUT terminal. Select “Bitstream” when the connected equipment can decode the respective audio format. (The logo shown on the left is displayed on the equipment.) PCM: When “PCM” is selected, these audio formats are output as PCM 5.1ch from the HDMI AV OUT and PCM 2ch from DIGITAL AUDIO OUT terminal. Select “PCM” when the connected equipment cannot decode the respective audio format. (The logo shown on the left is not displayed on the equipment.)
<p>DTS</p> 	
<p>DTS-HD</p> 	
<p>BD-Video Secondary Audio BD-V</p> <p>Turn on/off the clicking sound on the menu and audio with secondary video in picture-in-picture mode. (⇒ 11)</p>	<ul style="list-style-type: none"> On: The primary audio and secondary audio are mixed and output. The sampling frequency is converted to 48 kHz. Off: The clicking sound on the menu and secondary audio are not output.
<p>PCM Down Conversion</p> <p>Select how to output audio with a sampling frequency of 96 kHz.</p> <ul style="list-style-type: none"> Signals are converted to 48 kHz despite the settings across in the following cases: <ul style="list-style-type: none"> when the signals have a sampling frequency of over 96 kHz when the disc has copy protection when “BD-Video Secondary Audio” is set to “On” 	<ul style="list-style-type: none"> On: Signals are converted to 48 kHz. (Choose when the connected equipment cannot process signals with sampling frequency of 96 kHz.) Off: Signals are output as 96 kHz. (Choose when the connected equipment can process signals with sampling frequency of 96 kHz.)

Note

Regarding Audio Output Formats

Refer to the following table for audio output.

- DTS-HD means DTS-HD High Resolution Audio or DTS-HD Master Audio in the following table.
- When the “Secondary Audio” is “On”, the audio output will be changed according to the setting of Dolby Digital.
 - When the setting of “Dolby Digital” is “Bitstream”, the audio formats are output as Dolby Digital.
 - When the setting of “Dolby Digital” is “PCM”, the audio formats are output as PCM.
- When playing BD-Video without secondary audio or clicking sound, the audio is output as the same format as if “BD-Video Secondary Audio” was set to “Off.”
- The settings emphasized in bold letters are recommended to output the high specification audio of Dolby Digital Plus, Dolby TrueHD, DTS-HD High Resolution Audio and DTS-HD Master Audio as the original format.

This unit				BD-video	Audio formats are output as :	
Setting of “Digital Audio Output”				With or without secondary audio/ clicking sound	HDMI AV OUT	DIGITAL AUDIO OUT (COAXIAL and OPTICAL)
(Audio format of playback disc)	Bitstream ↔ PCM	BD-Video Secondary Audio On ↔ Off	Dolby Digital Bitstream ↔ PCM			
Dolby Digital	Bitstream	On or Off	/	With or Without	Dolby Digital	Dolby Digital
	PCM	On or Off		With or Without	5.1ch PCM	2ch PCM
Dolby Digital Plus/Dolby True HD	Bitstream	On	/	With	Dolby Digital	Dolby Digital
				Without	Dolby Digital Plus/True HD	Dolby Digital
				With	5.1ch PCM	2ch PCM
	PCM	On	/	Without	Dolby Digital Plus/True HD	Dolby Digital
				With or Without	Dolby Digital Plus/True HD	Dolby Digital
				With	Dolby Digital	Dolby Digital
DTS	Bitstream	On	/	With	Dolby Digital	Dolby Digital
				Without	DTS	DTS
				With	5.1ch PCM	2ch PCM
	PCM	On	/	Without	DTS	DTS
				With or Without	DTS	DTS
				With	Dolby Digital	Dolby Digital
DTS-HD	Bitstream	On	/	With	Dolby Digital	Dolby Digital
				Without	DTS-HD	DTS
				With	5.1ch PCM	2ch PCM
	PCM	On	/	Without	DTS-HD	DTS
				With or Without	DTS-HD	DTS
				With	Dolby Digital	Dolby Digital
DTS	Bitstream	Off	/	With	Dolby Digital	Dolby Digital
				Without	5.1ch PCM	2ch PCM
				With or Without	5.1ch PCM	2ch PCM
	PCM	Off	/	With	5.1ch PCM	2ch PCM
				Without	5.1ch PCM	2ch PCM
				With or Without	5.1ch PCM	2ch PCM

- This unit outputs Dolby Digital or DTS Digital Sound for Dolby Digital Plus/Dolby True HD, DTS-HD in the following cases:
 - The connected device does not support Dolby Digital Plus, Dolby TrueHD, DTS-HD High Resolution Audio and DTS-HD Master Audio.
 - Since multiple devices are connected using HDMI cables, operations on the device are restricted.

Regarding 7.1ch LPCM

The settings described below are recommended to output as the original format.

- Connect the unit with the HDMI AV OUT terminal*1
- Set "BD-Video Secondary Audio" to "Off". (Otherwise down-mixed 5.1ch PCM will be output from the HDMI AV OUT terminal)

*1 Down-mixed 2ch PCM is output from the DIGITAL AUDIO OUT terminal, regardless of the "BD-Video Secondary Audio" setting.

■ **"Display" tab**

Status Messages Choose whether to show status messages automatically.	<ul style="list-style-type: none"> • <u>Automatic</u> • Off
On-screen Language Choose the language for these menus and on-screen messages.	<ul style="list-style-type: none"> • <u>English</u> • Français • Español
Screen Saver Function This is to prevent burn-in on the screen. <ul style="list-style-type: none"> • When this is set to "On", the masked-off area on the screen becomes gray. [Only when connecting with an HDMI cable or a component video cable and "HDMI Resolution" (⇒ below) is set to any other mode than "480p", or "Component Video Resolution" (⇒ below) is set to "720p" or "1080i"] 	<ul style="list-style-type: none"> • <u>On</u>: If there is no operation for 10 minutes or more, the displayed screen switches to the other states automatically. <ul style="list-style-type: none"> - When the Direct Navigator or FUNCTIONS menu is displayed, the display returns to the screen saver mode. - When CD or MP3 is played, the display returns to the screen saver mode. (Playback continues.) - When still pictures are shown (except for slideshows), the display returns to the Direct Navigator screen. • <u>Off</u>
FL Display Changes the brightness of the unit's display.	<ul style="list-style-type: none"> • <u>Bright</u> • Dim: The display is dimmed. • Auto: The display is dimmed during playback and bright except playback.
SD Card LED Control Set the lighting method for the lamp by the SD card slot.	<ul style="list-style-type: none"> • <u>On</u> • SD inserted: When this unit is turned on and SD card is inserted, the lamp is lighted. • Off
License	Information about the software used by this unit is displayed.

■ **"TV/Device Connection" tab**

TV Aspect Set to match the type of television connected.	<p>When connected to a 4:3 aspect television:</p> <ul style="list-style-type: none"> • 4:3 Pan & Scan: Video recorded for a widescreen is played as Pan & Scan (unless prohibited by the producer of the disc). When playing BD-Video, video is output as "4:3 Letterbox". • 4:3 Letterbox: Video recorded for a widescreen is played in the letterbox style. <p>When connected to a 16:9 widescreen television:</p> <ul style="list-style-type: none"> • 16:9: Video recorded for 4:3 aspect screen is displayed as a 4:3 ratio image in the center of the screen. • 16:9 Full: Video recorded for 4:3 aspect screen is displayed as a horizontally stretched 16:9 image.
HDMI Connection <ul style="list-style-type: none"> • Press [OK] to show the following settings. 	
HDMI Video Mode Select "On" when video is output from HDMI AV OUT terminal.	<ul style="list-style-type: none"> • <u>On</u>: Images are output from the HDMI terminal in the resolution set in "HDMI Resolution". Video from COMPONENT VIDEO OUT terminal is output as "480i". • Off: Images are not output from the HDMI terminal. Video from COMPONENT VIDEO OUT terminal is output in the resolution set in "Component Video Resolution" explained below.
HDMI Resolution The items supported by the connected devices are indicated on the screen as "**". When any item without "**" is selected, the images may be distorted.	<ul style="list-style-type: none"> • <u>Auto</u>: Automatically selects the output resolution best suited to the connected television (1080p, 1080i, 720p or 480p). • 480p • 720p • 1080i • 1080p <p>When the unit is connected to an amplifier/receiver that does not support the resolution set on the unit, the video cannot be output properly. In this case, use the HDMI cable to connect the unit to the TV and then connect the unit to the amplifier/receiver using a cable other than HDMI.</p>
BD-Video 24p Output When playing BD-Video recorded in 24 frames, this unit displays each frame at 1/24 second intervals—the same interval originally shot with the film movie. <ul style="list-style-type: none"> • This item can be set only when the unit is connected to a TV with an HDMI terminal that supports 1080/24p input. 	<ul style="list-style-type: none"> • <u>On</u>: Images in 24p are output in 24p as they are. (This is effective only when "HDMI Resolution" is set to "Auto" or "1080p" and "TV Aspect" is set to "16:9" or "16:9 Full".) However, <ul style="list-style-type: none"> - when video is being output at 24 frames, images from any other terminal than the HDMI terminal may not be output properly. - when images other than 24p are played, images are output at 60p. • <u>Off</u>
HDMI RGB Output Range Effective when connected to a device that only supports RGB output.	<ul style="list-style-type: none"> • <u>Standard</u> • Enhanced: When the black and white images are not distinct.
HDMI Audio Output This setting selects whether or not to output audio from HDMI.	<ul style="list-style-type: none"> • <u>On</u> • Off: When the TV is connected to this unit using an HDMI cable, and this unit is also connected to other devices, such as an amplifier/receiver using an optical digital audio cable or a coaxial cable.
HDMI Control Set to use linked operations with the TV function when connected with an HDMI cable to a device that supports the same function.	<ul style="list-style-type: none"> • <u>On</u>: Select when you want to use linked operations with the TV. • Off: Select when you do not want to use linked operations with the TV.
Component Video Resolution This sets the video output resolution when using the component video terminal.	<ul style="list-style-type: none"> • 480i • 480p • 720p • 1080i <p>Even if you select "720p" or "1080i", images are output in 480p when you play DVD-Video.</p>
Speaker You can set the unit to output the best possible sound for your speakers.	<ul style="list-style-type: none"> • <u>Multi Channel</u>: When using 3 or more speakers. (⇒ 21) • 2 Channel: When using two speakers. 2ch down-mix audio are output from Front L and Front R.

Changing the speaker setting to suit your speakers

When connecting to an amplifier/receiver to enjoy multi-channel surround sound, use the following settings on this unit if they cannot be set on the amplifier/receiver. The settings are not effective when outputting bitstream signals.

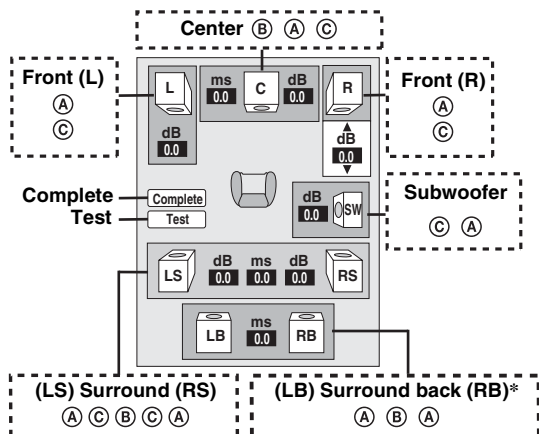

* Surround back channel is enabled only when the unit is connected to an amplifier/receiver supporting HDMI 7.1 channel audio.

Speaker presence and size (A)

- Press [▲, ▼, ◀, ▶] to select the speaker icon (A) and press [OK].
- Press [▲, ▼] to select the setting and press [OK].

Icon examples:

Surround speaker (LS)

- Large**: Select when the speaker supports low-frequency (under 100 Hz) reproduction.



- Small**: Select when the speaker does not support low-frequency reproduction. In order to make an ideal listening environment, settings of speaker sizes may be automatically adjusted.

For example, if the subwoofer is set to "No", the front speakers will automatically be set to "Large". (In this case, we recommend connecting a speaker that can reproduce bass below 100 Hz.)

Delay time (B)

For optimum listening with 7.1/5.1-channel sound, all the speakers, except for the subwoofer, should be the same distance from the seating position.

If you have to place the center, surround and surround back speakers closer to the seating position, adjust the delay time to make up for the difference.

If either distance (D) or (F) is less than (E), find the difference in the relevant table and change to the recommended setting.

- Press [▲, ▼, ◀, ▶] to select the delay time box (B) and press [OK].
- Press [▲, ▼] to select the setting and press [OK].

5.1ch speaker connection

Approximate room dimensions

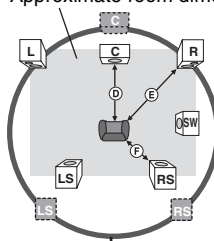

7.1ch speaker connection

Approximate room dimensions

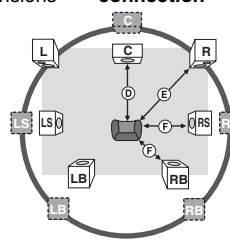

○: Actual speaker position
 ○: Ideal speaker position
 ○ (D, E, F): Primary listening distance

Circle of constant primary listening distance

(D) Center speaker

Difference	Setting
Approx. 34 cm (1 ft. 1 in.)	1.0 ms
Approx. 68 cm (2 ft. 2 in.)	2.0 ms
Approx. 102 cm (3 ft. 4 in.)	3.0 ms
Approx. 136 cm (4 ft. 5 in.)	4.0 ms
Approx. 170 cm (5 ft. 6 in.)	5.0 ms

(F) Surround/Surround back speakers

Difference	Setting
Approx. 170 cm (5 ft. 6 in.)	5.0 ms
Approx. 340 cm (11 ft. 1 in.)	10.0 ms
Approx. 510 cm (16 ft. 8 in.)	15.0 ms

Channel balance (C)

This does not work when connected with the HDMI terminal and "HDMI Audio Output" (⇒ 20) is set to "On".

- Select "Test" and press [OK].

A test signal is output.

Front (L) → Center → Front (R) → Surround (RS)

↑ Surround (LS) ← Surround Back (LB)* ← Surround Back (RB)*

* Test signal is output only when the unit is connected using HDMI AV OUT terminal.

- While listening to the test signal, press [▲, ▼] to adjust the volume of each speaker

Front speakers: 0.0 to -6.0 dB

Center and surround speakers: 0.0 to -12.0 dB

- You cannot adjust the volume of surround back speakers.

- Press [OK].

The test signal stops.

- No signal is output for the subwoofer. To adjust its volume, play something, then return to this screen to adjust to suit your taste.

- Press [▲, ▼, ◀, ▶] to select "Complete" and press [OK].

REFERENCE

FREQUENTLY ASKED QUESTIONS

■ Setup		Page
What do I need to play multi channel surround sound?	<ul style="list-style-type: none"> Connect the appropriate amplifier/receiver to the HDMI terminal, the DIGITAL AUDIO OUT terminal (OPTICAL, COAXIAL), or the 5.1ch AUDIO OUT terminal on this unit. 	5, 6
How do I set this unit to play 7.1ch surround sound?	<ul style="list-style-type: none"> After connecting this unit to an amplifier/receiver compatible with Dolby Digital Plus, Dolby TrueHD, DTS-HD and 7.1ch LPCM using an HDMI cable, set the items in the Setup menu as follows. <ul style="list-style-type: none"> “Dolby Digital Plus/TrueHD”: “Bitstream” “DTS-HD”: “Bitstream” “BD-Video Secondary Audio”: “Off” “Speaker”: “Multi Channel” 	20, 21
Can headphones and speakers be directly connected to this unit?	<ul style="list-style-type: none"> You cannot directly connect them to this unit. Connect through the amplifier/receiver, etc. 	5, 6
My television has S VIDEO IN terminal, COMPONENT VIDEO IN terminals and HDMI IN terminal. Which should I connect with?	<ul style="list-style-type: none"> The different levels of picture quality input are listed below in order from highest to lowest. HDMI IN→COMPONENT VIDEO IN→S VIDEO IN→VIDEO IN. However, it will take longer for the picture output to start up when this unit is connected with the HDMI IN terminal. 	–
■ Disc		
Can I play BD-Video and DVD-Video bought in another country?	<ul style="list-style-type: none"> You can play them if the video standard is NTSC, however, you cannot play: <ul style="list-style-type: none"> BD-Video discs that do not include region “A”. DVD-Video discs that do not include region “1” or “ALL”. Refer to the disc’s jacket for more information. 	iii
Can BD-Video/DVD-Video that does not have a region code/number be played?	<ul style="list-style-type: none"> The region management information for BD-Video/DVD-Video indicates that the disc conforms to industry standards. You cannot play discs that do not conform to industry standards or do not have a region code or number. 	–
Please tell me about disc compatibility with this unit.	<ul style="list-style-type: none"> This unit plays BD-Video, DVD-Video, CD, BD-RE (BD-RE Recording Format/JPEG), BD-R (BD-R Recording Format), DVD-RAM (DVD Video Recording format/AVCHD format/JPEG), DVD-R/RW (DVD-Video format, DVD Video Recording format and AVCHD format), DVD-R DL (DVD-Video format, DVD Video Recording format and AVCHD format), DVD+R, DVD+RW and DVD+R DL. 	2
	<ul style="list-style-type: none"> This unit also plays CD-R/RW discs which have been recorded in one of the following standards: CD-DA, MP3 and still pictures (JPEG). Close the session after recording. You cannot write to a disc with this unit. 	2, 3 –
■ SD card		
What kinds of operations are available on the SD card slot on this unit?	<ul style="list-style-type: none"> The following operations are available. <ul style="list-style-type: none"> Playback JPEG data recorded with a digital camera etc. Playback AVCHD motion pictures recorded with High Definition Camcorder If a BD-Video disc supporting this function is used, it is possible to copy secondary video recorded on the disc to the card and play it back together with the images on the disc. (Virtual package) 	– – 11
What kinds of cards can be used?	<ul style="list-style-type: none"> SD Memory Cards (from 8 MB to 2 GB), SDHC Memory Cards (from 4 GB to 16 GB), miniSD Cards*, and microSD Cards* can be used. * A miniSD Card and a microSD Card must be used in the attached adaptor. 	2
	<ul style="list-style-type: none"> BD-V To play the virtual package, it is recommended that you use a card that supports SD Speed Class Rating Class 2 and has 256 MB or more free space. 	–

TROUBLESHOOTING GUIDE

Before requesting service, make the following checks.

The following do not indicate a problem with this unit:

- Regular disc rotating sounds.
- Image disturbance during search.

■ To reset this unit

		Page
To restore the unit if it freezes due to one of the safety devices being activated	<ul style="list-style-type: none"> • Press and hold [STANDBY/ON] on the main unit for 3 seconds. (The settings remain unchanged.) 	–
To return all settings other than some settings to the factory preset	<ul style="list-style-type: none"> • Select “Yes” in “Restore Default Settings” in the Setup menu. This returns all values in the Setup menu and the on-screen menu, except for “On-screen Language”, “DVD-Video Ratings” and “BD-Video Ratings” to the default settings. 	18
To return to the factory preset (No setting)	<ul style="list-style-type: none"> • Reset the unit as follows: <ol style="list-style-type: none"> ① Press [STANDBY/ON] on the unit to turn off the unit. ② Press and hold [▶▶/◀◀], [△ OPEN/CLOSE] and [□] on the unit at the same time for more than 5 seconds until “HELLO” is displayed on the unit. ③ The power is turned on and then turned off automatically. 	–

■ Power

No power.	<ul style="list-style-type: none"> • Insert the power cable securely into a known active AC outlet. 	4
The unit switches to standby mode.	<ul style="list-style-type: none"> • This is a power saving feature. It can be changed if desired using “Off Timer” in the Setup menu. • One of the unit’s safety devices is activated. Press [STANDBY/ON] on the main unit to turn the unit on. 	18 –

■ Operation

The remote control doesn’t work properly.	<ul style="list-style-type: none"> • The batteries are depleted. Replace them with new ones. 	1
	<ul style="list-style-type: none"> • You are not pointing the remote control at the main unit’s remote control signal sensor during operation. 	1
	<ul style="list-style-type: none"> • Colored glass may obstruct the signal reception/transmission. 	–
	<ul style="list-style-type: none"> • Don’t place the signal sensor in direct sunlight or in areas that may be subject to sunlight exposure. 	–
The unit is on but cannot be operated.	<ul style="list-style-type: none"> • Confirm the correct drive is selected. 	9
	<ul style="list-style-type: none"> • Some operations may be prohibited by the disc. 	–
	<ul style="list-style-type: none"> • The unit is hot (“U59” appears on the display). Wait for “U59” to disappear. 	26
	<ul style="list-style-type: none"> • One of the unit’s safety devices may have been activated. 	–
	<ul style="list-style-type: none"> • Reset the unit as follows: <ol style="list-style-type: none"> ① Press [STANDBY/ON] on the main unit to switch the unit to standby. If the unit doesn’t switch to standby, press and hold [STANDBY/ON] on the main unit for about 3 seconds. The unit is forcibly switched to standby. Alternatively, disconnect the power cable, wait one minute, then reconnect it. ② Press [STANDBY/ON] on the main unit to switch it on. If the unit still cannot be operated, consult the dealer. • Condensation has formed: Wait 1 to 2 hours for it to evaporate. 	–
Play fails to start even when [▶] (PLAY) is pressed. Play starts but then stops immediately.	<ul style="list-style-type: none"> • Insert the disc correctly with the label facing up. 	9
	<ul style="list-style-type: none"> • The disc is dirty. • You tried to play a blank disc or unplayable disc on this unit. 	26 2, 3
Cannot eject disc.	<ul style="list-style-type: none"> • The unit may have a problem. While the unit is off, press and hold [□] and [▶▶/◀◀] on the main unit at the same time for about 5 seconds. Remove the disc and consult the dealer. 	–
Startup is slow. When the unit is turned on, audio and video output takes a long time.	<ul style="list-style-type: none"> • Startup takes time in the following situations. <ul style="list-style-type: none"> – Immediately after a power failure or the power cable is connected. – When the unit is connected with an HDMI cable. 	–
Cannot set “On” in “BD-Video 24p Output”.	<ul style="list-style-type: none"> • Only when the unit is connected to the HDMI terminal of a TV supporting 24p can you select “On”. In some cases where the unit is connected to a TV via an amplifier/receiver through the HDMI terminals, you may not be able to select “On”. In this case, connect the unit to a TV through the HDMI terminal and connect it to the amplifier/receiver through any terminal other than HDMI. 	20

■ Displays

The display is dim.	<ul style="list-style-type: none"> • Change “FL Display” in the Setup menu. 	20
The elapsed time displayed is actually less than the playtime.	<ul style="list-style-type: none"> • The displayed play time is converted from the number of frames at 29.97 frames (equal to 0.999 seconds) to one second. There will be a slight difference between the time displayed and the actual elapsed time (e.g., actual one-hour elapsed time may display as approximately 59 minutes 56 seconds). 	–

■ TV screen and video

		Page
The images from this unit do not appear on the television.	<ul style="list-style-type: none"> • Make sure that the television is connected to the VIDEO OUT terminal, S VIDEO OUT terminal, COMPONENT VIDEO OUT terminals or HDMI AV OUT terminal on this unit. • Make sure that the television's input setting (e.g., VIDEO 1) is correct. 	4, 5
		–
Picture is distorted.	<ul style="list-style-type: none"> • An incorrect resolution is selected in "Component Video Resolution", when the television is connected to COMPONENT VIDEO OUT terminals. While stopped, press and hold [□] and [▷] (PLAY) on the main unit at the same time for more than 5 seconds to cancel this setting. Set the item again. • If "BD-Video 24p Output" is turned "On" when the unit is connected to a TV through any terminal other than HDMI, images may not display properly. In this case, turn "BD-Video 24p Output" to "Off". 	20
		20
The screen changes automatically.	<ul style="list-style-type: none"> • When the "Screen Saver Function" in the Setup menu is set to "On", the display may return to the screen saver mode automatically if there is no operation for 10 minutes or more. 	20
Video is not output in high definition.	<ul style="list-style-type: none"> • High definition video cannot be output through the VIDEO OUT or S VIDEO OUT terminals. • Confirm that the "HDMI Video Mode", "HDMI Resolution", and "Component Video Resolution" in the Setup menu are set properly. • Depending on the BD-Video, output from the COMPONENT VIDEO OUT terminals may be restricted to 480p. 	–
		20
		–
Status messages do not appear.	<ul style="list-style-type: none"> • Select "Automatic" in "Status Messages" in the Setup menu. 	20
The 4:3 aspect ratio picture expands left and right.	<ul style="list-style-type: none"> • Use the television to change the aspect. Refer to your television's operating instructions. • When using a component video cable, set "Progressive" to "Off". If the situation is not restored after that, set "TV Aspect" to "4:3 Pan & Scan". 	–
		17, 20
Screen size is wrong.		
There is a lot of after-image when playing video.	<ul style="list-style-type: none"> • Turn "3D NR" or "Integrated NR" off if it is on. 	17
When playing DVD-Video using progressive output, one part of the picture momentarily appears to be doubled up.	<ul style="list-style-type: none"> • Set "Progressive" of "Video" menu on the on-screen menu to "Off". This problem is caused by the editing method or material used on DVD-Video, but should be corrected if you use interlace output. • When the unit is connected using HDMI terminal, refer to "HDMI connections" (⇒ below). 	17
		–
There is no apparent change in picture quality when adjusted with the Video menu in the on-screen menu.	<ul style="list-style-type: none"> • The effect is less perceivable with some types of video. 	–
The masked-off area is masked in gray.	<ul style="list-style-type: none"> • If the "Screen Saver Function" in the Setup menu is set to "Off", the masked-off area is displayed in black. 	20

■ Sound

No sound. Low volume. Distorted sound. Cannot hear the desired audio type.	<ul style="list-style-type: none"> • Check the connections and the "Digital Audio Output" settings. Check the input mode on the amplifier/receiver if you have connected one. • Press [AUDIO] to select the audio. • Match the speaker settings with the connected equipment. Change multi channel speaker settings by selecting "Multi Channel" in "Speaker". • When "BD-Video Secondary Audio" is set to "Off", Dolby Digital Plus, Dolby TrueHD and DTS-HD are output from the DIGITAL AUDIO OUT terminal as Dolby Digital or DTS Digital Surround bitstream. 	4-6, 19
		10
		20
		–
Cannot switch audio.	<ul style="list-style-type: none"> • There are discs for which audio cannot be changed because of how the disc was created. • When connecting an amplifier/receiver using a coaxial cable, optical digital audio cable or an HDMI cable, you cannot switch the audio if "Digital Audio Output" is set to "Bitstream". Set "Digital Audio Output" to "PCM" or connect using audio cables. 	– 5, 6, 19

■ HDMI connections

The images from this unit do not appear on the television.	<ul style="list-style-type: none"> • Press [□] and [▷] (PLAY) simultaneously on the unit for more than 5 seconds to shift the mode to one more compatible with HDMI equipment. However, Dolby Digital Plus, Dolby TrueHD, and DTS-HD audio are not output in bitstream. To output the bitstream, select "Restore Default Settings" to restore the factory presets and make proper settings. 	18
		–
Picture is distorted.	<ul style="list-style-type: none"> • To output video from a device connected with an HDMI cable, set "HDMI Video Mode" to "On" in the Setup menu. • Picture may not be seen when more than 4 devices are connected with HDMI cables. Reduce the number of connected devices. • When "BD-Video 24p Output" is set to "On", HDMI authentication takes place where 24 p images switch to other images, and a black screen is displayed. 	20
		–
		20
The 4:3 aspect ratio picture expands left and right.	<ul style="list-style-type: none"> • Change "TV Aspect" type to "16:9". 	20
Screen size is wrong.		
When playing DVD-Video using progressive output, one part of the picture momentarily appears to be doubled up.	<ul style="list-style-type: none"> • When you use the HDMI AV OUT terminal for video output, follow the steps below for setting. <ol style="list-style-type: none"> ① Connect this unit to the TV with any cable except the HDMI cable. ② When you connect with the Component Video cable, set "HDMI Video Mode" to "Off" and "Component Video Resolution" to "480i" in the Setup menu. 	20
		20

■ HDMI connections (continued)

		Page
No sound. Low volume. Distorted sound. Cannot hear the desired audio type.	<ul style="list-style-type: none"> • Audio may not be heard when more than 4 devices are connected with HDMI cables. Reduce the number of connected devices. 	–
	<ul style="list-style-type: none"> • To output audio from a device connected with an HDMI cable, set “HDMI Audio Output” to “On” in the Setup menu. 	20
	<ul style="list-style-type: none"> • If the sound is distorted when the unit is connected to an amplifier/receiver with an HDMI cable, adjust the settings in “Speaker” in the Setup menu to match the connection. 	20
	<ul style="list-style-type: none"> • Depending on the connected equipment, the sound may be distorted if this unit is connected with an HDMI cable. 	–
	<ul style="list-style-type: none"> • When “BD-Video Secondary Audio” is set to “On”, Dolby Digital Plus, Dolby TrueHD, and DTS-HD are converted to 48 kHz Dolby Digital and output. LPCM 7.1 channel audio is converted to 5.1 channel audio. In this case, set the “BD-Video Secondary Audio” to “Off”. 	19

■ Card

The capacity of the SD card decreased.	<ul style="list-style-type: none"> • When a BD-Video that supports the virtual package is used, and an SD card is in the slot, data may be written to the SD card. Erase the data by using “BD-Video Data Erase”, format the card or use a new card. 	11
MPEG-2 motion pictures and music on an SD card cannot be played.	<ul style="list-style-type: none"> • Data that can be played from an SD card are AVCHD and JPEG data. 	2
The contents of the card cannot be read.	<ul style="list-style-type: none"> • The card is not compatible or the contents on the card may be damaged. • Turn off and then turn on the unit again. 	2 –

■ Other difficulties with playback

Audio and video momentarily pause.	<ul style="list-style-type: none"> • This occurs between playlist chapters or scenes (AVCHD). • When playing a title recorded on both layers, the unit automatically switches between layers and plays the title in the same way as a normal program. However, video and audio may momentarily cut out when the unit is switching layers. 	– –
BD-Video or DVD-Video is not played.	<ul style="list-style-type: none"> • Ensure the disc is for the correct BD-Video region code or DVD-Video region number, and is not defective. • You have set a ratings level to limit BD-Video or DVD-Video play. Change this setting. • Some BD-Video can only be output with HDMI. 	iii 18 –
Picture-in-picture is not played with BD-Video.	<ul style="list-style-type: none"> • Confirm whether the disc supports picture-in-picture. 	–
The virtual package is not played with BD-Video.	<ul style="list-style-type: none"> • Confirm whether the disc supports the virtual package. • The inserted SD card does not have sufficient available capacity. • The SD card is write-protected. • Sub contents copied to an SD card are provided by the disc producer as a part of the BD-Video content. Even if you record images and audio onto an SD card, it cannot be played as a virtual package. 	11 – 2 11
Alternative soundtrack and subtitles cannot be selected.	<ul style="list-style-type: none"> • The languages are not recorded on the disc. • You may not be able to use the on-screen menu to change the soundtrack and subtitles on some discs. Use the disc’s menus to make changes. 	– 9, 11
No subtitles.	<ul style="list-style-type: none"> • Subtitles are not recorded on the disc. • Turn the subtitles on. Set “Subtitle” on the on-screen menu to “On”. • When progressive output is on, closed captions cannot be displayed. 	– 16 –
The subtitles overlap closed captions recorded on discs.	<ul style="list-style-type: none"> • Turn off the subtitles or turn off the closed caption setting on the TV. 	16
Angle cannot be changed.	<ul style="list-style-type: none"> • Angles can only be changed during scenes where different angles are recorded. 	–
The resume play function does not work.	<ul style="list-style-type: none"> • Memorized positions are canceled when <ul style="list-style-type: none"> – pressing [<input type="checkbox"/>] several times. – opening the disc tray. • The resume play function may not work depending on the disc. 	– –

MESSAGES

The following messages or service numbers appear on the television or unit's display when something unusual is detected during startup and use.

■ **On the television**

Page

Cannot play.	• You inserted an incompatible disc (Discs recorded in PAL video, etc.).	2, 3
Cannot display on this unit.	• You tried to play a non-compatible image. • Confirm "SD" on the unit's display is not blinking and re-insert the card.	3 –
No disc	• The disc may be upside down.	–
 This operation is currently disabled.	• The operation is prohibited by the unit or disc.	–

■ **On the unit's display**

F99	• The unit fails to operate properly. Press [STANDBY/ON] on the main unit to switch the unit to standby for 3 seconds. Now press [STANDBY/ON] on the main unit again to turn the unit on.	–
HDMI ONLY	• Some BD-Video discs can only be output with HDMI.	–
No PLAY	• There is a viewing restriction on a BD-Video or DVD-Video.	18
No READ	• The disc is dirty or badly scratched. The unit cannot play.	–
PLEASE WAIT	• Displayed when the unit is started and turned off. This is not a malfunction. • The unit is carrying out its recovery process. You cannot operate the unit while "PLEASE WAIT" is displayed.	– –
UNFORMAT	• You inserted an unformatted DVD-RAM, DVD-RW, DVD+RW, an unused DVD+R, DVD+R DL or DVD-RW (DVD-Video format).	–
UNSUPPORT	• You have inserted a disc the unit cannot play.	2, 3
U59	• The unit is hot. The unit switches to standby for safety reasons. Wait for about 30 minutes until the message disappears. Select a position with good ventilation when installing the unit. Do not block the cooling fan on the rear of the unit.	–
U72 U73	• The HDMI connection acts unusually. – The connected equipment is not HDMI compatible. – Please use HDMI cables that have the HDMI logo (as shown on the cover). – The HDMI cable is damaged.	–
H□□ or F□□	• There is something unusual. (The service number displayed after H and F depends on the unit's condition.) • Check the unit using the troubleshooting guide. If the service number does not disappear, do the following. ① Disconnect the plug from the AC outlet, wait a few seconds, then reconnect it. ② Press [STANDBY/ON] to turn the power on. (The unit may be fixed.) If the service number does not disappear despite doing the above, request service from the dealer. Inform the dealer of the service number when requesting service.	– 23-25

DISC AND CARD HANDLING

Clean discs

DO **DO NOT**



Wipe with a damp cloth and then wipe dry.

Disc and card handling precautions

- Handle discs by the edges to avoid inadvertent scratches or fingerprints on the disc.
- Do not attach labels or stickers to discs (This may cause disc warping, rendering it unusable).
- Do not write on the label side with a ball-point pen or other writing instrument.
- Do not use record cleaning sprays, benzene, thinner, static electricity prevention liquids or any other solvent.
- Do not use scratch-proof protectors or covers.
- Clean any dust, water, or foreign matter from the terminals on the rear side of the card.
- Do not use the following discs:
 - Discs with exposed adhesive from removed stickers or labels (rented discs etc).
 - Discs that are badly warped or cracked.
 - Irregularly shaped discs, such as heart shapes.

MAINTENANCE

Clean this unit with a soft, dry cloth

- Never use alcohol, paint thinner or benzene to clean this unit.
- Before using chemically treated cloth, read the instructions that came with the cloth carefully.
- Cleaning of the lens is generally not necessary.
- Do not use any lens cleaners as they may damage the unit.

The model number and serial number of this product can be found on either the back or the bottom of the unit.	
Please note them in the space provided below and keep for future reference.	
MODEL NUMBER _____	BD-S2900
SERIAL NUMBER _____	

User memo:

DATE OF PURCHASE _____
DEALER NAME _____
DEALER ADDRESS _____
TELEPHONE NUMBER _____

SPECIFICATIONS

Signal system:	NTSC	Digital audio output:	Optical digital output: Optical terminal Coaxial digital output: Pin jack
Operating temperature range:	+5 to +35 °C (+41 to +95 °F)	HDMI AV output	
Operating humidity range:	10 to 80 % RH (no condensation)	Output format:	480p (525p)/1080i (1125i)/720p (750p)/1080p (1125p)
Playable disc:		Output Connector:	Type A (19 pin)
BD-ROM: BDMV format (BD-Video format)		HDMI™ (Deep color, High Bit rate Audio)	
BD-R (Version 2, Single Layer, Dual Layer): BDMV format (BD-Video format)		• This unit supports "HDAVI Control 2" functions.	
BD-RE (Version 3, Single Layer, Dual Layer) : BDMV format (BD-Video format), JPEG*6		SD card slot:	
DVD-ROM: DVD-Video format		Output connector:	1 system
DVD-R (Single Layer, Dual Layer)/-RW: DVD-Video format*1, DVD-VR format, AVCHD format*1,7		Optical pick-up:	System with 2 lenses
DVD+R (Single Layer, Double Layer)/+RW: DVD+VR format, AVCHD format*1,7		Wave length:	782 nm (CDs)/662 nm (DVDs)/405 nm (BDs)
DVD-RAM: DVD-VR format, JPEG*4, AVCHD format*7		Power supply:	AC 120 V, 60 Hz
CD: CD-DA		Power consumption:	approx. 25 W
CD-R/RW: CD-DA, MP3, JPEG*5		Power consumption in standby mode:	less than 1 W
SD Card (formatted FAT12, FAT16, FAT32*3): JPEG*4, AVCHD format*7		Dimensions (W×D×H)	435 mm × 316 mm × 96 mm (17 2/16" × 12 7/16" × 3 12/16")
Video output:		Mass (Weight):	approx. 5.8 kg (12.8 lbs)
Output level:	1.0 Vp-p (75 Ω)	Note	Specifications are subject to change without notice.
Output connector:	Pin jack (1 system)	*1 Finalizing is necessary.	
S-video output:		*2 includes SDHC card includes miniSD cards (need a miniSD Adaptor) includes microSD cards (need a microSD Adaptor)	
Y output level:	1.0 Vp-p (75 Ω)	*3 Does not support long file name	
C output level:	0.286 Vp-p (75 Ω) at Burst	*4 The total combined maximum number of recognizable picture contents and folders: 3000 picture contents and 300 folders.	
Output connector:	S terminal (1 system)	*5 The total combined maximum number of recognizable audio and picture contents and folders: 999 audio and picture contents and 99 folders.	
Component video output:	(1080i/720p/480p/480i)	*6 The total combined maximum number of recognizable picture contents and folders: 9999 picture contents and 300 folders.	
Y output level:	1.0 Vp-p (75 Ω)	*7 AVCHD format V1.0	
P _b output level:	0.7 Vp-p (75 Ω)		
P _r output level:	0.7 Vp-p (75 Ω)		
Output connector:	Pin jack (Y: green, P _b : blue, P _r : red) (1 system)		
Audio output:			
Output level:	2 Vrms (1 kHz, 0 dB)		
Output connector:	Pin jack		
Number of connectors:	2 channel: 1 system 5.1 channel discrete output: 1 system		
Audio performance:			
Frequency response:			
• DVD (linear audio):	4 Hz to 22 kHz (48 kHz sampling) 4 Hz to 44 kHz (96 kHz sampling)		
• CD-Audio:	4 Hz to 20 kHz		
S/N ratio:	115 dB		
Dynamic range:	100 dB		
Total harmonic distortion:	0.003 %		

Language code list		Enter the code with the numbered buttons.					
Abkhazian: 6566	Catalan: 6765	Gujarati: 7185	Lingala: 7678	Rhaeto-Romance: 8277	Tamil: 8465		
Afar: 6565	Chinese: 9072	Hausa: 7265	Lithuanian: 7684	Romanian: 8279	Tatar: 8484		
Afrikaans: 6570	Corsican: 6779	Hebrew: 7387	Macedonian: 7775	Russian: 8285	Telugu: 8469		
Albanian: 8381	Croatian: 7282	Hindi: 7273	Malagasy: 7771	Samoan: 8377	Thai: 8472		
Ameharic: 6577	Czech: 6783	Hungarian: 7285	Malay: 7783	Sanskrit: 8365	Tibetan: 6679		
Arabic: 6582	Danish: 6865	Icelandic: 7383	Malayalam: 7776	Scots Gaelic: 7168	Tigrinya: 8473		
Armenian: 7289	Dutch: 7876	Indonesian: 7378	Maltese: 7784	Serbian: 8382	Tonga: 8479		
Assamese: 6583	English: 6978	Interlingua: 7365	Maori: 7773	Serbo-Croatian: 8372	Turkish: 8482		
Aymara: 6589	Esperanto: 6979	Irish: 7165	Marathi: 7782	Shona: 8378	Turkmen: 8475		
Azerbaijani: 6590	Estonian: 6984	Italian: 7384	Moldavian: 7779	Sindhi: 8368	Twi: 8487		
Bashkir: 6665	Faroese: 7079	Japanese: 7465	Mongolian: 7778	Singhalese: 8373	Ukrainian: 8575		
Basque: 6985	Fiji: 7074	Javanese: 7487	Nauru: 7865	Slovak: 8375	Urdu: 8582		
Bengali; Bangla: 6678	Finnish: 7073	Kannada: 7578	Nepali: 7869	Slovenian: 8376	Uzbek: 8590		
Bhutani: 6890	French: 7082	Kashmiri: 7583	Norwegian: 7879	Somali: 8379	Vietnamese: 8673		
Bihari: 6672	Frisian: 7089	Kazakh: 7575	Oriya: 7982	Spanish: 6983	Volapük: 8679		
Breton: 6682	Galician: 7176	Kirghiz: 7589	Pashto, Pushto: 8083	Sundanese: 8385	Welsh: 6789		
Bulgarian: 6671	Georgian: 7565	Korean: 7579	Persian: 7065	Swahili: 8387	Wolof: 8779		
Burmese: 7789	German: 6869	Kurdish: 7585	Polish: 8076	Swedish: 8386	Xhosa: 8872		
Byelorussian: 6669	Greek: 6976	Laotian: 7679	Portuguese: 8084	Tagalog: 8476	Yiddish: 7473		
Cambodian: 7577	Greenlandic: 7576	Latin: 7665	Punjabi: 8065	Tajik: 8471	Yoruba: 8979		
	Guarani: 7178	Latvian, Lettish: 7686	Quechua: 8185		Zulu: 9085		

GLOSSARY

■ AVCHD

AVCHD is a new format (standard) for high definition video cameras that can be used to record and play high-resolution HD images.

■ BD-J

Some BD-Video discs contain Java applications, and these applications are called BD-J. You can enjoy various interactive features in addition to playing normal video.

■ Bitstream

This is the digital form of multi-channel audio data (e.g., 5.1 channel) before it is decoded into its various channels.

■ Dolby Digital

This is a method of coding digital signals developed by Dolby Laboratories. Apart from stereo (2-channel) audio, these signals can also be multi-channel audio.

■ Dolby Digital Plus

Multi-channel audio and higher audio quality is made possible using Dolby Digital Plus. BD-Video supports up to 7.1 channel output.

■ Dolby TrueHD

Dolby TrueHD is a very high quality audio format that reproduces the studio master audio. BD-Video supports up to 7.1 channel output.

■ Down-mixing

This is the process of remixing the multi-channel audio found on some discs into fewer channels.

■ DTS (Digital Theater Systems)

This surround system is used in many movie theaters. There is good separation between the channels, so realistic sound effects are possible.

■ DTS-HD

DTS-HD is a high-quality, sophisticated audio format used in movie theaters. Previous DTS Digital Surround-compatible equipment can play DTS-HD as DTS Digital Surround audio. BD-Video supports up to 7.1 channel output.

■ Dynamic range

Dynamic range is the difference between the lowest level of sound that can be heard above the noise of the equipment and the highest level of sound before distortion occurs.

Dynamic range compression means reducing the gap between the loudest and softest sounds. This means you can listen at low volumes but still hear dialog clearly.

■ Film and video

DVD-Video are recorded using either film or video. This unit can determine which type has been used, then uses the most suitable method of progressive output.

Film: Recorded at 24 frames per second. (Recorded at 30 frames per second as well). Generally appropriate for motion picture films.

Video: Recorded at 30 frames/60 fields per second. Generally appropriate for TV drama programs or animation.

■ Final Standard Profile (FSP)

This is a BD-Video [BD-ROM version 2 (Profile 1 version 1.1)] that supports the new functions such as Picture-in-picture, Secondary Audio, and Virtual Package, etc.

■ Frames and fields

Frames refer to the single images that constitute the video you see on your television. Each frame consists of two fields.

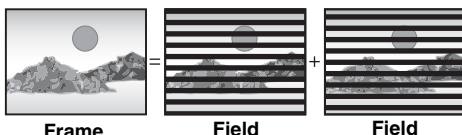

- A frame still shows two fields, so there may be some blurring, but picture quality is generally better.
- A field still shows less picture information so it may be rougher, but there is no blurring.

■ HDMI (High-Definition Multimedia Interface)

HDMI is a digital interface for consumer electronic products. Unlike conventional connections, it transmits uncompressed digital video and audio signals on a single cable.

■ JPEG (Joint Photographic Experts Group)

This is a system used for compressing/decoding color still pictures. If you select JPEG as the storage system on digital cameras, etc., the data will be compressed to 1/10-1/100 of its original size. The benefit of JPEG is less deterioration in picture quality considering the degree of compression.

■ Local storage

This storage area is used as a destination for sub contents for playing virtual packages on BD-Video.

■ LPCM (Linear PCM)

These are uncompressed digital signals, similar to those found on CDs.

■ MP3 (MPEG Audio Layer 3)

An audio compression method that compresses audio to approximately one tenth of its size without any significant loss of audio quality.

■ Pan&Scan/Letterbox

In general, DVD-Video are produced with the intention that they be viewed on a widescreen television (16:9 aspect ratio), so images often don't fit regular (4:3 aspect ratio) televisions. Two styles of picture, "Pan & Scan" and "Letterbox", deal with this problem.

Pan&Scan: The sides are cut off so the picture fills the screen.

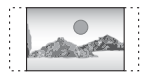

Letterbox: Black bands appear at the top and bottom of the picture so the picture itself appears in an aspect ratio of 16:9.



■ Picture-in-picture

This is a new function of BD-Video that plays the primary video and secondary video simultaneously. For instance, the function is capable of playing the original movie as the primary video while playing video commentary from the film director on a small screen as a secondary video.

■ Progressive/Interlace

The video signal standard of NTSC has 480 interlaced (i) scan lines, whereas progressive (p) scanning uses twice the number of scan lines, and this is referred to as 480p. Using progressive output, you can enjoy watching high resolution video.

■ Sampling frequency

Sampling is the process of converting the heights of sound wave (analog signal) samples taken at set periods into digits (digital encoding). Sampling frequency is the number of samples taken per second, so larger numbers mean more faithful reproduction of the original sound.

■ Virtual package

Some BD-Video discs copy data to other media (local storage) and then play the secondary video, secondary audio, and subtitles (sub contents) simultaneously.

These functions are called virtual packages.

Sub contents are automatically recorded to other media from the disc prior to playing the virtual package. The playback methods vary depending on discs.

■ 1080i (1125i)

In one high definition image, 1080 (1125) alternating scan lines pass to create an interlaced image. Because 1080i (1125i) more than doubles current television broadcasts of 480i, the detail is much clearer and creates a more realistic and rich image.

■ 1080p (1125p)

In one high definition image, 1080 (1125) scan lines pass at the same time to create a progressive image. Since progressive video does not alternate scan lines like interlace, there is a minimal amount of screen flicker.

■ 24p

This is a progressive image recorded at a rate of 24 frames per second.

■ 720p (750p)

In one high definition image, 720 (750) scan lines pass at the same time to create a progressive image. Since progressive video does not alternate scan lines like interlace, there is a minimal amount of screen flicker.

INDEX

■ A	■ H	■ P
Angle 16	HDMI 4, 5, 28	PCM Down Conversion 19
Audio	■ J	Picture-in-picture 11
Attribute 16	JPEG 3, 12, 28	Pop-up Menu 11
Changing audio 10	■ L	Progressive 28
Channel 16	Language	Properties
Language 16, 18	Code list 27	Chapter 12
AVCHD 28	Local storage 28	Still picture 13
■ B	LPCM 28	■ R
BD-J 28	MP3 28	Ratings level 18
BD-Video Ratings 18	■ M	Repeat Play 17
■ C	Maintenance 26	Restore Default Settings 18
Chapter 12	Menu	Resume play function 10
Cleaning	MP3 3, 14, 28	■ S
Disc 26	On-screen 16	SD card 2
Main unit 26	Pop-up 11	Setup menu 18
Connection	Setup 18	Slideshow 13
Amplifier/receiver 5, 6	■ N	Soundtrack 16
HDMI 4, 5	Noise reduction (NR)	Status messages 10
■ D	Integrated NR 17	Still pictures 13
Dialog Enhancer 17	3D NR 17	Subtitle 16
DIRECT NAVIGATOR 9, 12	■ O	■ T
Dolby Digital 16, 19	Off timer 18	Transfer 17
Dolby Digital Plus 16, 19	On-Screen	■ V
Dolby TrueHD 16, 19	Language 16	Virtual package 11
DTS 16, 19	Menu 16	24P 20, 28
DTS-HD 16, 19	Status message 10	
■ F		
Final Standard Profile 11, 28		
Finalize 2		
Format 11		

Java and all Java-based trademarks and logos are trademarks or registered trademarks of Sun Microsystems, Inc. in the United States and other countries.
Manufactured under license from Dolby Laboratories. Dolby and the double-D symbol are trademarks of Dolby Laboratories.
Manufactured under license under U.S. Patent No's: 5,451,942; 5,956,674; 5,974,380; 5,978,762; 6,487,535 and other U.S. and worldwide patents issued and pending. DTS is a registered trademark and the DTS logos, Symbol, DTS-HD and DTS-HD Advanced Digital Out are trademarks of DTS, Inc. Copyright 1996-2007 DTS, Inc. All Rights Reserved.
U.S. Patent Nos. 6,836,549; 6,381,747; 7,050,698; 6,516,132; and 5,583,936.
This product incorporates copyright protection technology that is protected by U.S. patents and other intellectual property rights. Use of this copyright protection technology must be authorized by Macrovision, and is intended for home and other limited viewing uses only unless otherwise authorized by Macrovision. Reverse engineering or disassembly is prohibited.
HDMI, the HDMI logo and High-Definition Multimedia Interface are trademarks or registered trademarks of HDMI Licensing LLC.
This product is licensed under the AVC patent portfolio license and VC-1 patent portfolio license for the personal and non-commercial use of a consumer to (i) encode video in compliance with the AVC Standard and VC-1 Standard ("AVC/VC-1 Video") and/or (ii) decode AVC/VC-1 Video that was encoded by a consumer engaged in a personal and non-commercial activity and/or was obtained from a video provider licensed to provide AVC/VC-1 Video. No license is granted or shall be implied for any other use. Additional information may be obtained from MPEG LA, LLC. See http://www.mpegla.com .
HDAVI Control™ is a trademark of Matsushita Electric Industrial Co., Ltd.
EZ Sync™ is a trademark of Matsushita Electric Industrial Co., Ltd.
"AVCHD" and the "AVCHD" logo are trademarks of Matsushita Electric Industrial Co., Ltd. and Sony Corporation.
SDHC Logo is a trademark.
Portions of this product are protected under copyright law and are provided under license by ARIS/SOLANA/4C.
"BONUSVIEW" is a trademark of Blu-ray Disc Association.

IMPORTANTES MISES EN GARDE

Avant d'utiliser l'appareil, lire attentivement les instructions qui suivent. Se conformer tout particulièrement aux avertissements inscrits sur l'appareil et aux consignes de sécurité indiquées ci-dessous. Conserver le présent manuel pour consultation ultérieure.

- 1 Lire attentivement ces instructions.
- 2 Conserver ces instructions.
- 3 Lire toutes les mises en garde.
- 4 Suivre toutes les instructions.
- 5 Ne pas utiliser cet appareil près d'une source d'eau.
- 6 Nettoyer qu'avec un chiffon sec.
- 7 Ne pas bloquer les événements d'aération. Installer l'appareil selon les instructions du fabricant.
- 8 Ne pas installer l'appareil près d'un appareil de chauffage tel qu'un radiateur, une cuisinière, un registre de chaleur ou tout dispositif émettant de la chaleur (y compris un amplificateur).
- 9 Pour des raisons de sécurité, ne pas modifier la fiche polarisée ou celle de mise à la terre. Une fiche polarisée est une fiche à deux lames, dont une plus large. Une fiche de mise à la terre est une fiche à deux lames avec une broche de masse. La lame plus large ou la broche de masse procure une protection accrue. Si ce genre de fiche ne peut être inséré dans une prise de courant, communiquer avec un électricien pour remplacer la prise.
- 10 S'assurer que le cordon est placé dans un endroit où il ne risque pas d'être écrasé, piétiné ou coincé. Faire particulièrement attention à ses extrémités de branchement, y compris sa fiche.
- 11 N'utiliser que les accessoires ou périphériques recommandés par le fabricant.
- 12 N'utiliser l'appareil qu'avec un chariot, meuble, trépied, support ou table recommandé par le fabricant ou vendu avec l'appareil. Lors de l'utilisation d'un chariot, le déplacer avec le plus grand soin afin d'éviter tout dommage.
- 13 Débrancher cet appareil lors d'un orage ou en cas de non-utilisation prolongée.
- 14 Confier l'appareil à un technicien qualifié pour toute réparation: cordon d'alimentation ou fiche endommagé, liquide renversé ou objet tombé dans l'appareil, exposition à la pluie ou à une humidité excessive, mauvais fonctionnement ou échappement de l'appareil.



AVERTISSEMENT:

POUR RÉDUIRE LES RISQUES D'INCENDIE, DE CHOC ÉLECTRIQUE OU DE DOMMAGES À L'APPAREIL,

- N'EXPOSEZ PAS CET APPAREIL À LA PLUIE, À L'HUMIDITÉ, À L'ÉGOUTTEMENT OU AUX ÉCLABOUSSEMENTS, ET NE PLACEZ SUR L'APPAREIL AUCUN OBJET REMPLI DE LIQUIDE, COMME PAR EXEMPLE DES VASES.
- UTILISEZ EXCLUSIVEMENT LES ACCESSOIRES RECOMMANDÉS.
- NE RETIREZ PAS LE COUVERCLE (OU LE PANNEAU ARRIÈRE) ; IL N'Y A AUCUNE PIÈCE RÉPARABLE PAR L'UTILISATEUR À L'INTÉRIEUR. CONFIEZ TOUTE RÉPARATION À UN TECHNICIEN DE SERVICE QUALIFIÉ.

ATTENTION!

NE PAS INSTALLER CET APPAREIL DANS UNE BIBLIOTHÈQUE, UNE ARMOIRE OU TOUT AUTRE ESPACE CONFINÉ. S'ASSURER QUE LA VENTILATION DE L'APPAREIL EST ADÉQUATE. AFIN D'ÉVITER TOUT RISQUE DE CHOC ÉLECTRIQUE OU D'INCENDIE DÙ À UN SURCHAUFFEMENT, S'ASSURER QUE RIDEAUX OU TOUT OBJET QUELCONQUE NE BOUCHENT LES ÉVÉNEMENTS D'AÉRATION DE L'APPAREIL.

ATTENTION!

CET APPAREIL EST DOTÉ D'UN LECTEUR AU LASER. L'UTILISATION DE COMMANDES OU LE RECOURS À DES RÉGLAGES AUTRES QUE CEUX INDIQUÉS DANS CE MANUEL PEUVENT PRÉSENTER DES RISQUES D'EXPOSITION À DES RADIATIONS. NE PAS OUVRIR LE BOÎTIER. TOUTE RÉPARATION DOIT ÊTRE FAITE PAR UN PERSONNEL QUALIFIÉ ET NON PAR L'USAGER.

ATTENTION

Danger d'explosion si la batterie/pile n'est pas remplacée correctement. Remplacez-la uniquement par une batterie/pile identique ou du même type recommandée par le fabricant. Suivez les instructions du fabricant pour jeter les batteries/piles usées.

La prise de courant doit se trouver près de l'appareil et être facilement accessible. La fiche du cordon d'alimentation doit demeurer à portée de la main. Pour déconnecter complètement cet appareil de sa source d'alimentation, débranchez de la prise de courant la fiche du cordon d'alimentation.



ATTENTION

**RISQUE DE CHOC ÉLECTRIQUE
NE PAS OUVRIR**



**ATTENTION: AFIN DE PRÉVENIR LE RISQUE
DE CHOC ÉLECTRIQUES, NE
PAS RETIRER LES VIS.
TOUTE RÉPARATION DEVRAIT
ÊTRE CONFIEE À UN
PERSONNEL QUALIFIÉ.**



Le symbole de l'éclair dans un triangle équilatéral indique la présence d'une tension suffisamment élevée pour engendrer un risque de chocs électriques.



Le point d'exclamation dans un triangle équilatéral indique que le manuel d'utilisation inclus avec l'appareil contient d'importantes recommandations quant au fonctionnement et à l'entretien de ce dernier.

Informations de la FCC (Pour les clients résidant aux États-Unis)

1. AVIS IMPORTANT: NE PAS APPORTER DE MODIFICATIONS À CET APPAREIL !

Ce produit est conforme aux exigences de la FCC s'il est installé selon les instructions du mode d'emploi. Toute modification non approuvée expressément par Yamaha peut invalider l'autorisation, accordée par la FCC, d'utiliser ce produit.

2. **IMPORTANT:** N'utiliser que des câbles blindés de haute qualité pour le raccordement de ce produit à des accessoires et/ou à un autre produit. Seuls le ou les câbles fournis avec le produit DOIVENT être utilisés. Suivre les instructions concernant l'installation. Le non respect des instructions peut invalider l'autorisation, accordée par la FCC, d'utiliser ce produit aux États-Unis.

3. **REMARQUE:** Ce produit a été testé et déclaré conforme aux normes relatives aux appareils numériques de Classe « B », telles que fixées dans l'Article 15 de la Réglementation FCC. Ces normes sont destinées à assurer une protection suffisante contre les interférences nuisibles avec d'autres appareils électroniques dans une installation résidentielle.

Cet équipement génère et utilise des fréquences radio qui, en cas d'installation et d'utilisation non conformes aux instructions du mode d'emploi, peuvent être à l'origine d'interférences empêchant d'autres appareils de fonctionner.

Cependant, la conformité à la Réglementation FCC ne garantit pas l'absence d'interférences dans une installation particulière. Si ce produit devait produire des interférences, ce qui peut être déterminé en « ÉTEIGNANT » et en « RALLUMANT » le produit, l'utilisateur est invité à essayer de corriger le problème d'une des manières suivantes :

Réorienter ce produit ou le dispositif affecté par les interférences.

Utiliser des prises d'alimentation branchées sur différents circuits (avec interrupteur de circuit ou fusible) ou installer un ou des filtres pour ligne secteur.

Dans le cas d'interférences radio ou TV, changer de place l'antenne et la réorienter. Si l'antenne est un conducteur plat de 300 ohms, remplacer ce câble par un câble de type coaxial.

Si ces mesures ne donnent pas les résultats escomptés, prière de contacter le détaillant local autorisé à commercialiser ce type de produit. Si ce n'est pas possible, prière de contacter Yamaha Electronics Corp., États-Unis, 6660 Orangethorpe Ave, Buena Park, CA 90620.

Les déclarations précédentes NE concernent QUE les produits commercialisés par Yamaha Corporation of America ou ses filiales.

Nous vous souhaitons un plaisir musical pour la vie



Yamaha et le Groupe des Entreprises Électroniques Grand Public de l'Association des Industries Électroniques vous demandent de tirer le meilleur parti de votre équipement tout en tenant compte de votre sécurité. Écoutez à un niveau inoffensif à l'ouïe et garantissant un son fort et clair sans distorsion - mais surtout évitez d'écouter à plein volume. Comme les sons trop forts causent des lésions auditives qui ne peuvent être détectées qu'à long terme, lorsqu'il est trop tard, Yamaha et le Groupe des Entreprises Électroniques Grand Public de l'Association des Industries Électroniques vous déconseillent l'écoute prolongée à des volumes excessifs.

Faisceau laser:

Produit à laser classe 1

Longueur d'onde: 782 nm (CD)/662 nm (DVD)/405 nm (BD)

Puissance du faisceau: Système de protection empêchant tout rayonnement dangereux

SÉCURITÉ LASER

L'appareil utilise un laser. En raison des risques de blessure des yeux, le retrait du couvercle ou les réparations de l'appareil devront être confiés exclusivement à un technicien d'entretien qualifié.

DANGER

Risque d'exposition au laser en cas d'ouverture. Éviter toute exposition au faisceau.

Lorsque cet appareil est branché à la prise de courant, ne pas approcher les yeux de l'ouverture du plateau changeur et des autres ouvertures pour regarder à l'intérieur.

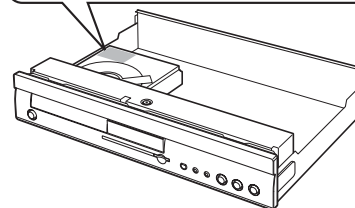
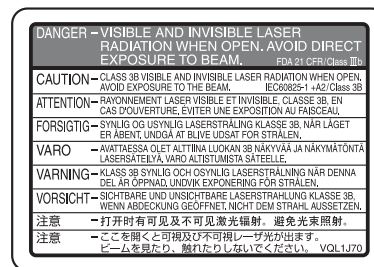

(Traduction française)

DANGER—RAYONNEMENT LASER VISIBLE ET INVISIBLE LORSQUE OUVERT. ÉVITEZ L'EXPOSITION DIRECTE AU FAISCEAU.

ATTENTION: VEUILLEZ LIRE CE QUI SUIT AVANT D'UTILISER L'APPAREIL.

- 1 Pour utiliser l'appareil au mieux de ses possibilités, lisez attentivement ce mode d'emploi. Conservez-le soigneusement pour référence.
- 2 Veillez à installer cette unité à un endroit bien ventilé, frais, sec et propre. Evitez de le placer en plein soleil, à proximité d'une source de chaleur, de l'exposer à des vibrations, à de la poussière, à l'humidité ou au froid. Si vous le logez dans une armoire, veillez à laisser un espace d'environ 2,5 cm tout autour de l'appareil pour assurer une bonne ventilation.
- 3 Placez l'appareil loin des équipements, moteurs et transformateurs électriques, pour éviter les ronflements parasites.
- 4 N'exposez pas l'appareil à des variations brutales de température, ne le placez pas dans un environnement très humide (par exemple dans une pièce contenant un humidificateur) car cela peut entraîner la condensation d'humidité à l'intérieur de l'appareil qui elle-même peut être responsable de secousse électrique, d'incendie, de dommage à l'appareil ou de blessure corporelle.
- 5 Evitez d'installer l'appareil dans un endroit où des objets peuvent tomber, ainsi que là où l'appareil pourrait être exposé à des éclaboussures ou des gouttes d'eau. Sur le dessus de l'appareil, ne placez pas:
 - D'autres appareils qui peuvent endommager la surface de l'appareil ou provoquer sa décoloration.
 - Des objets se consumant (par exemple, une bougie) qui peuvent être responsables d'incendie, de dommage à l'appareil ou de blessure corporelle.
 - Des récipients contenant des liquides qui peuvent être à l'origine de secousse électrique ou de dommage à l'appareil.
- 6 Ne couvrez pas l'appareil d'un journal, d'une nappe, d'un rideau, etc. car cela empêcherait l'évacuation de la chaleur. Toute augmentation de la température intérieure de l'appareil peut être responsable d'incendie, de dommage à l'appareil ou de blessure corporelle.
- 7 Ne branchez pas la fiche du cordon d'alimentation de l'appareil sur une prise secteur aussi longtemps que tous les raccordements n'ont pas été effectués.
- 8 Ne pas faire fonctionner l'appareil à l'envers. Il risquerait de chauffer et d'être endommagé.
- 9 N'exercez aucune force excessive sur les commutateurs, les boutons et les cordons.
- 10 Pour débrancher la fiche du cordon d'alimentation au niveau de la prise secteur, saisissez la fiche et ne tirez pas sur le cordon.
- 11 Ne nettoyez pas l'appareil au moyen d'un solvant chimique, ce qui pourrait endommager la finition. Utilisez un chiffon sec et propre.
- 12 N'alimentez l'appareil qu'à partir de la tension prescrite. Alimenter l'appareil sous une tension plus élevée est dangereux et peut être responsable d'incendie, de dommage à l'appareil ou de blessure corporelle. Yamaha ne saurait être tenue responsable des dommages résultant de l'alimentation de l'appareil sous une tension autre que celle prescrite.
- 13 Ne tentez pas de modifier ni de réparer l'appareil. Consultez le service Yamaha compétent pour toute réparation qui serait requise. Le coffret de l'appareil ne doit jamais être ouvert, quelle que soit la raison.
- 14 Si vous envisagez de ne pas vous servir de l'appareil pendant une longue période (par exemple, pendant les vacances), débranchez la fiche du cordon d'alimentation au niveau de la prise secteur.
- 15 Lisez la section intitulée « GUIDE DE DÉPANNAGE » où figurent une liste d'erreurs de manipulation communes avant de conclure que l'appareil présente une anomalie de fonctionnement.
- 16 Avant de déplacer l'appareil, appuyez sur STANDBY/ON pour placer l'appareil en veille puis débranchez la fiche du cordon d'alimentation au niveau de la prise secteur.
- 17 Installez l'appareil près de la prise secteur et à un endroit tel que la fiche secteur soit facilement accessible.
- 18 Les piles ne doivent pas être exposées à une chaleur extrême, par exemple au soleil, à une flamme, etc.

Cet appareil n'est pas déconnecté du secteur tant qu'il reste branché sur la prise de courant, même s'il a été mis hors service par la touche STANDBY/ON. Il se trouve alors « en veille ». En mode veille, l'appareil consomme une très faible quantité de courant.

POUR LES CONSOMMATEURS CANADIENS

Pour éviter les chocs électriques, introduire la lame la plus large de la fiche dans la borne correspondante de la prise et pousser jusqu'au fond.

Cet appareil numérique de la classe B est conforme à la norme NMB-003 du Canada.

Information sur la gestion des régions

BD-Vidéo

Cet appareil prend en charge les disques BD-Vidéo identifiés par le code A.

Exemple:



DVD-Vidéo

Cet appareil prend en charge les disques DVD-Vidéo identifiés par le code régional « 1 » ou par la mention « ALL ».

Exemple:



TABLE DES MATIÈRES

PRÉPARATIFS

ACCESSOIRES	1
INFORMATION DE DISQUE ET DE CARTE MÉMOIRE	2
CONNEXION	4
GUIDE DES COMMANDES	7
RÉGLAGE FACILE	8

LECTURE

FONCTIONS DE LECTURE DE BASE (CONTENU VIDÉO)	9
MODES DE LECTURE DU FORMAT BD-VIDÉO	11
LECTURE DE CHAPITRES	12
VISIONNEMENT DE PHOTOS	12
LECTURE DE MUSIQUE	14
AFFICHAGE DU MENU FONCTIONS	14
OPÉRATIONS LIÉES AVEC LE TÉLÉVISEUR	15

RÉGLAGES

CHANGEMENT DES RÉGLAGES À PARTIR DU MENU À L'ÉCRAN	16
CHANGEMENTS DES RÉGLAGES DE L'APPAREIL	18

RÉFÉRENCES

QUESTIONS FRÉQUEMMENT POSÉES	22
GUIDE DE DÉPANNAGE	23
MESSAGES	26
MANIPULATION DES DISQUES ET DES CARTES	26
ENTRETIEN	26
SPÉCIFICATIONS	27
GLOSSAIRE	28
INDEX	29

PRÉPARATIFS

ACCESSOIRES

 Vérifier les accessoires en les cochant.

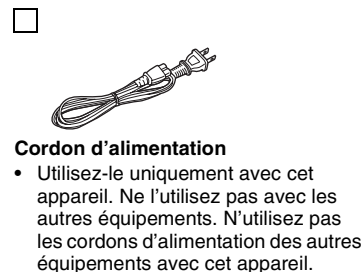
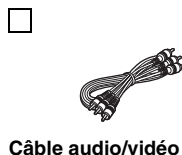

Fonctionnement de la télécommande

Piles

Placer les piles de manière à respecter la polarité (+, -).

Refermer le couvercle en l'insérant du côté - (négatif).

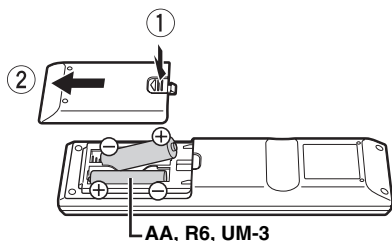

- Ne pas utiliser de piles rechargeables.
- Ne pas exposer les piles à une chaleur excessive (rayons directs du soleil, feu, etc.).

- Ne pas utiliser conjointement des piles usagées et neuves.
- Ne pas utiliser conjointement des piles de types différents.
- Ne pas chauffer ou exposer au feu.
- Ne pas démonter ou court-circuiter.
- Ne pas tenter de recharger les piles alcalines ou au manganèse.
- Ne pas utiliser des piles dont l'enveloppe a été retirée.

Une mauvaise manipulation des piles peut causer une fuite de l'électrolyte, lequel peut endommager les pièces en contact et engendrer un incendie.

Retirer les piles si la télécommande ne doit pas être utilisée pendant un long laps de temps. Les ranger dans un endroit sombre et frais.

Utilisation

Capteur de signal de la télécommande

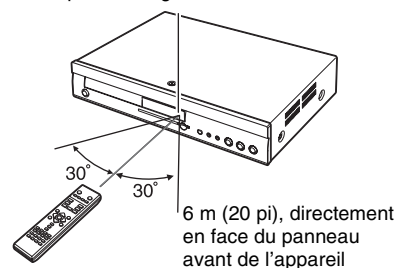



INFORMATION DE DISQUE ET DE CARTE MÉMOIRE

Disques vendus dans le commerce

Le tableau ci-dessous montre les divers disques disponibles dans le commerce qui sont compatibles avec l'appareil. Le tableau montre également les logos normalisés qui devraient être apposés sur les disques ou l'emballage.





Support/Logo	Caractéristiques	Symbole
BD-Vidéo  BD-Video	Films haute définition (HD) et enregistrements musicaux	BD-V

Support/Logo	Caractéristiques	Symbole
DVD-Vidéo 	Films haute qualité et enregistrements musicaux	DVD-V
CD 	Disques compacts (CD) contenant audio et musique <ul style="list-style-type: none"> L'opération et la qualité du rendu sonore de CD non-conformes aux spécifications CD-DA (protection antipiratage, etc.) ne peuvent être garanties. 	CD

Disques enregistrés

Le tableau ci-dessous montre les divers types de disques enregistrés au moyen d'enregistreurs DVD, de caméscopes DVD, d'ordinateurs, etc. qui sont compatibles.

Finalisé Cette indication signifie qu'il est nécessaire de finaliser le disque sur l'enregistreur DVD, etc. avant de pouvoir en faire la lecture. Pour plus de détails sur la finalisation, se reporter au manuel d'utilisation afférent à l'équipement utilisé.

Support/Logo	Formats	Symbole
BD-RE 	<ul style="list-style-type: none"> Version 3 du format d'enregistrement BD-RE Format JPEG 	BD-V JPEG
BD-R 	<ul style="list-style-type: none"> Version 2 du format d'enregistrement BD-R 	BD-V
DVD-RAM 	<ul style="list-style-type: none"> Version 1.1 du format d'enregistrement DVD-Vidéo Format JPEG Format AVCHD 	DVD-VR JPEG AVCHD
DVD-R/RW Finalisé  	<ul style="list-style-type: none"> Format DVD-Vidéo Version 1.1 du format d'enregistrement DVD-Vidéo Format AVCHD 	DVD-V DVD-VR AVCHD

Support/Logo	Formats	Symbole
DVD-R DL Finalisé 	<ul style="list-style-type: none"> Format DVD-Vidéo Version 1.2 du format d'enregistrement DVD-Vidéo Format AVCHD 	DVD-V DVD-VR AVCHD
DVD+R/+RW/+R DL Finalisé	<ul style="list-style-type: none"> Format DVD+VR (DVD+R/+RW enregistrement vidéo) Format AVCHD 	DVD-V AVCHD
CD-R/RW Finalisé	<ul style="list-style-type: none"> Format CD-DA Format MP3 Format JPEG 	CD MP3 JPEG

- Il pourrait ne pas être possible de lire tous les disques mentionnés plus haut en raison du type de disque, des conditions d'enregistrement, de la méthode d'enregistrement et des modalités de création des fichiers.
- Lors de la lecture d'un disque enregistré au format AVCHD, il peut avoir une interruption momentanée du signal vidéo entre deux segments en raison de suppression ou d'édition.

Cartes SD

Ce tableau présente les différents types de cartes enregistrées (avec un caméscope haute définition, un PC, etc.) que vous pouvez utiliser.

Support	Formats	Symbole
Carte mémoire SD* (de 8 Mo à 2 Go) Carte mémoire SDHC (de 4 Go à 16 Go)	<ul style="list-style-type: none"> Format JPEG Format AVCHD 	JPEG AVCHD

* Incluant les cartes miniSD et les cartes microSD

- Dans le cas de cartes d'une capacité allant de 4 Go à 16 Go, seules les cartes identifiées par le logo SDHC peuvent être utilisées.
- Cet appareil est compatible avec les cartes mémoire SD satisfaisant aux spécifications SD des formats FAT 12 et FAT 16 ainsi que les cartes SDHC au format FAT 32.

- Dans ce mode d'emploi, les cartes présentées dans le tableau (⇒ gauche) sont toutes appelées cartes SD.
- L'utilisation des cartes miniSD et des cartes microSD ne peut se faire sans l'adaptateur fourni avec ces cartes.
- La mémoire utile est légèrement moindre que la capacité nominale de la carte.
- Si la carte a été formatée sur un PC, il pourrait ne pas être possible de l'utiliser sur cet appareil.
- Conservez la carte mémoire hors de portée des enfants afin qu'ils ne puissent pas l'avaler.
- Lors de la lecture d'une carte enregistrée au format AVCHD, il peut avoir une interruption momentanée du signal vidéo entre deux segments en raison de suppression ou d'édition.
- Pour protéger les enregistrements contre tout risque d'effacement accidentel, régler le commutateur de protection contre l'écriture sur la position « LOCK ».



À propos de BD-Vidéo

- Profiter de fonctions telles que image sur image avec le profil *Final Standard Profile* (⇒ 11). Les fonctions disponibles varient selon le disque.
- Lors de la lecture d'un ensemble de deux disques BD-Vidéo ou plus, l'écran de menu peut continuer à s'afficher même si le disque a été éjecté.
- **À propos des spécifications audio (7.1 canaux) du format BD-Vidéo telles que Dolby Digital Plus, Dolby TrueHD, DTS-HD High Resolution Audio et DTS-HD Master Audio (⇒ 19)**
 - ces spécifications ne peuvent être reproduites en leur format original que si l'appareil est connecté à un amplificateur/récepteur compatible par la prise HDMI AV OUT (⇒ 5) et que si « Audio secondaire BD-Vidéo » est réglé sur « Non » et que « Train de bits » est sélectionné pour chaque format.
 - le signal audio n'est livré que sous la forme d'un flux binaire Dolby Digital lorsque « Audio secondaire BD-Vidéo » est réglé sur « Oui » même lorsque la connexion est faite par la prise HDMI AV OUT.
 - le signal audio n'est livré que sous la forme d'un flux binaire Dolby Digital ou DTS (selon le format original) lorsque la connexion de l'appareil est faite par la prise DIGITAL AUDIO OUT.

À propos de l'utilisation d'un disque hybride « DualDisc »

La piste son d'un disque hybride n'est pas conforme aux spécifications techniques du format CD-DA (Compact Disc Digital Audio). Par conséquent, sa lecture pourrait être impossible.

Conseils pratiques pour la création de fichiers MP3/JPEG

Format du fichier	MP3	JPEG
Supports compatibles	CD-R/RW ^{*1}	CD-R/RW ^{*1} , DVD-RAM ^{*2} , BD-RE ^{*3} , carte SD
Extension	Les noms de fichiers doivent avoir l'extension « .mp3 » ou « .MP3 ».	Les noms de fichiers doivent avoir l'extension « .jpg » ou « .JPG ».
Résolution de l'image	–	Entre 34 × 34 et 5120 × 3840 pixels (sous-échantillonnage de 4:2:2 ou 4:2:0)
Débit binaire	32 kbit/s à 320 kbit/s	–
Fréquence d'échantillonnage	44,1 kHz/48 kHz	–
Informations supplémentaires	Étiquettes ID3: versions 1, 2.2, 2.3, 2.4 ID3 est une étiquette intégrée à une plage MP3 en vue de fournir des renseignements sur la plage. Cet appareil prend en charge les versions indiquées plus haut mais seuls les titres et les noms des interprètes peuvent être affichés. <ul style="list-style-type: none"> • Si le fichier MP3 comporte une grande quantité d'images fixes, etc., sa lecture pourrait ne pas être possible. 	<ul style="list-style-type: none"> • MOTION JPEG: non compatible • Carte SD: JPEG conforme à la norme DCF^{*4} (Design rule for Camera File system) Temps de réchauffement: environ 2 secondes (7 M de pixels)
	<ul style="list-style-type: none"> • L'alphabet anglais et les chiffres arabes sont affichés adéquatement. Les autres caractères pourraient ne pas être affichés correctement. • L'ordre d'affichage sur cet appareil pourrait être différent de celui sur un ordinateur. • Selon les modalités de création du support (logiciel d'écriture), les fichiers et dossiers pourraient ne pas être lus dans l'ordre de leur numérotation. • L'appareil ne peut prendre en charge les formats d'écriture par paquets. • Dépendant des conditions d'enregistrement, le support pourrait ne pas être lu. • L'opération peut être lente si le disque comporte plusieurs fichiers et dossiers, et certains fichiers pourraient ne pas s'afficher ou pouvoir être lus. 	

*1: ISO9660, niveau 1 ou 2 (à l'exception des formats étendus), Joliet

Cet appareil est compatible avec les enregistrements multisession.

Cet appareil n'est pas compatible avec l'écriture par paquets.

*2: Les disques doivent être conformes à UDF 2.0.

*3: Les disques doivent être conformes à UDF 2.5.

*4: Design rule for Camera File system: norme unifiée établie par la Japan Electronics and Information Technology Industries Association (JEITA).

Structure des dossiers de MP3 et d'images fixes (JPEG)

Il est possible d'effectuer la lecture de fichiers MP3 et d'images fixes (JPEG) en créant des dossiers sur le disque de la manière indiquée (⇒ droite).

- La structure des dossiers créés sur un disque DVD-RAM ou BD-RE ou sur une carte SD n'est pas affichée.

Dossiers et fichiers MP3 sur CD-R/RW

Utiliser en préfixe un nombre à 3 chiffres pour déterminer l'ordre de lecture.

Images fixes (JPEG) sur CD-R/RW

Les fichiers au sein d'un dossier sont affichés dans l'ordre de leur mise à jour ou de leur création.

Lorsque les dossiers du plus haut niveau hiérarchique sont des dossiers « DCIM », ils sont affichés en premier dans l'arborescence.

Ex.

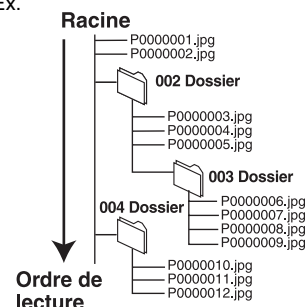

Disques non compatibles

- BD-RE avec cartouche
- DVD-RAM de 2,6 Go et 5,2 Go
- DVD-R de 3,95 Go et 4,7 Go pour création
- DVD-RAM ne pouvant être retirés de leur cartouche
- DVD-RW version 1.0
- DVD+R 8 cm (3 po), DVD-ROM, CD-ROM, CDV, CD Photo, MV-Disc et PD
- SACD (sauf pour les couches CD)
- DVD-Audio (sauf pour le contenu DVD-Vidéo)
- CD-Vidéo et SVCD
- Disques WMA
- Disques DivX
- Disques PAL
- HD DVD
- Disques BD-Vidéo enregistrés à une cadence de 50 images par seconde
- Autres disques qui ne sont pas pris en charge

CONNEXION

Choisir, dans la liste ci-dessous, la méthode de raccordement convenant le mieux à la configuration du téléviseur.

- Avec raccordement à un téléviseur fait au moyen du câble audio/vidéo fourni ⇒ **A**
- Avec raccordement à un téléviseur HDMI (⇒ 28) compatible ⇒ **B**
- Avec raccordement à un téléviseur HDMI compatible et un amplificateur/récepteur HDMI compatible pour un rendu sonore ambiophonique ⇒ **C** (⇒ 5)
- Pour d'autres méthodes, se reporter aux pages 5 et 6.

- **Ne pas faire le raccordement à partir d'un magnéscope à cassettes.** Du fait de la protection contre la copie, l'image pourrait ne pas s'afficher correctement.
- Mettre hors marche tous les appareils avant de faire les raccordements et lire les manuels d'utilisation appropriés.

Conservation d'énergie

Cet appareil consomme une petite quantité d'énergie même s'il est mis hors marche (moins de 1 W). Pour économiser de l'énergie lorsque l'appareil n'est pas utilisé pendant une longue période, le débrancher de la prise de courant.

Utiliser des câbles HDMI HAUT DÉBIT identifiés par le logo HDMI (tel qu'indiqué sur la page couverture).

Connexions de base

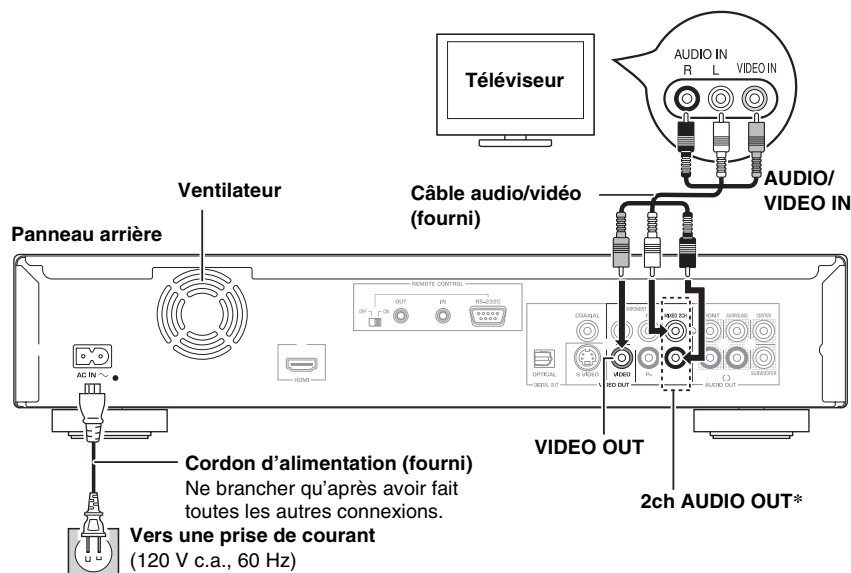
A Connexion à un téléviseur avec un câble audio/vidéo**Nota**

- Raccorder les prises de mêmes couleurs.
- Le signal vidéo haute définition ne peut pas être acheminé avec cette connexion. Utiliser la connexion **B**, **C** ou **E** (⇒ 5) pour le signal vidéo haute définition.

💡 **Astuces**

- * Avec les câbles audio, connecter les prises de sortie audio (AUDIO OUT) aux prises d'entrée audio 2 canaux d'un amplificateur/récepteur analogique ou d'un composant à la place d'un téléviseur pour obtenir un rendu sonore stéréophonique.

Pour une image de qualité optimale

- Utiliser les connexions **D** ou **E**. (⇒ 5)

Pour un meilleur rendu sonore

- Utiliser les connexions **F** ou **G**. (⇒ 6)
(Débrancher les fiches rouge et blanche.)

B Avec un téléviseur HDMI compatible

Il est possible de tirer profit d'un son et d'une image numériques de haute qualité.

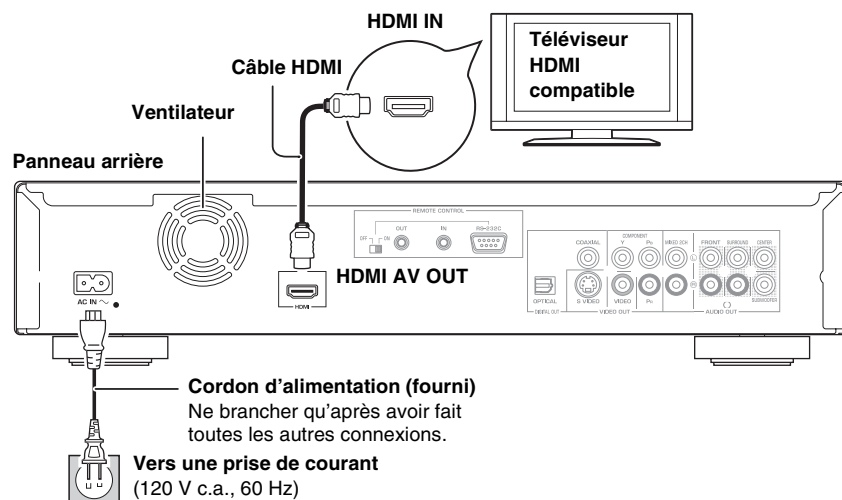
**Nota****PARAMÉTRAGES REQUIS**

- « Mode vidéo HDMI » et « Sortie audio HDMI » : « Oui » (⇒ 20)

💡 **Astuces****Pour un meilleur rendu sonore**

- Utiliser en plus les connexions **F** ou **G**. (⇒ 6)
Dans un tel cas, régler « Mode vidéo HDMI » sur « Oui » et « Sortie audio HDMI » sur « Non ». (⇒ 20)

Avec cette connexion, il est possible d'utiliser la fonction opérations liées avec le téléviseur (⇒ 15)

C Avec un téléviseur HDMI compatible et un amplificateur/récepteur HDMI compatible

En connectant l'appareil à un amplificateur/récepteur compatible, il est possible d'obtenir un rendu ambiophonique au format Dolby Digital Plus, Dolby TrueHD ou DTS-HD.

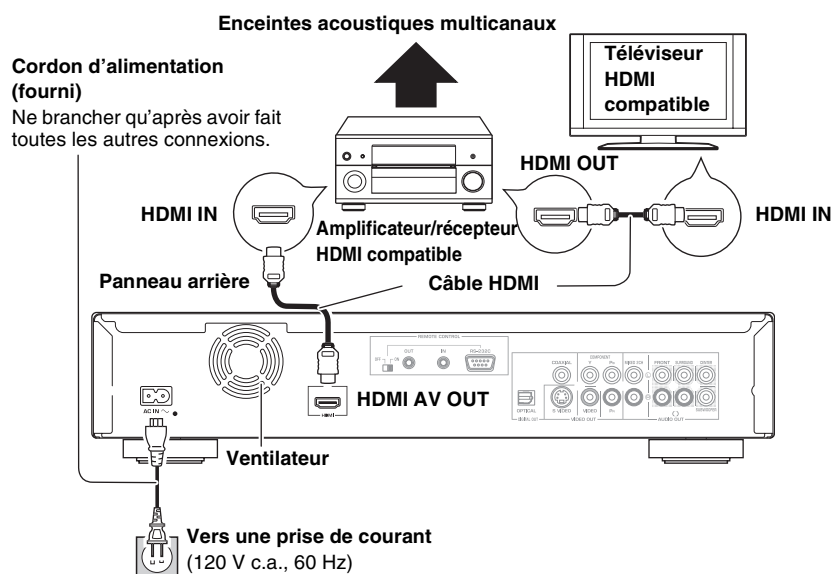

Nota

PARAMÉTRAGES REQUIS

- « Mode vidéo HDMI » et « Sortie audio HDMI »: « Oui » (⇒ 20)
- « Enceinte »: « Multicanaux » (⇒ 20)
- « Sortie audio numérique »: Selon l'amplificateur/récepteur utilisé (⇒ 19)

Astuce

Avec cette connexion, il est possible d'utiliser la fonction opérations liées avec le téléviseur (⇒ 15)

Méthodes de connexion avec d'autres types de prises vidéo

D S VIDEO OUT

La prise de sortie S VIDEO OUT assure une image plus claire qu'avec la prise de sortie VIDEO OUT.

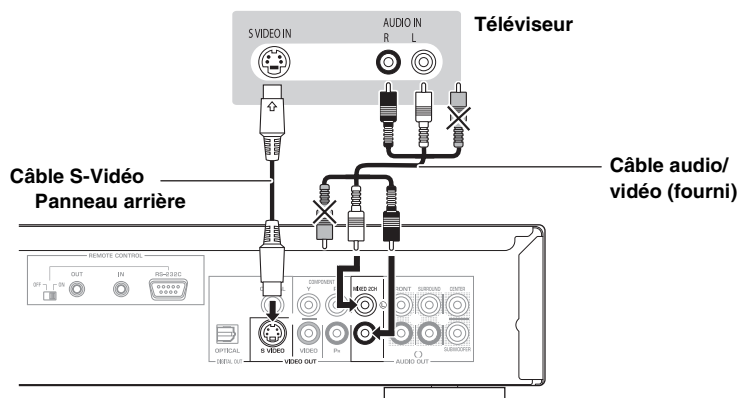

Nota

- Le signal vidéo haute définition ne peut pas être acheminé avec cette connexion. Utiliser la connexion **B** (⇒ 4), **C** ou **E** pour le signal vidéo haute définition.
- Débrancher la fiche jaune du câble audio/vidéo.
- La qualité de l'image dépend du téléviseur utilisé.

E COMPONENT VIDEO OUT

Il est possible d'obtenir des images haute définition en connectant l'appareil à des prises composantes vidéo prenant en charge des signaux 720p (750p) et 1080i (1125i).

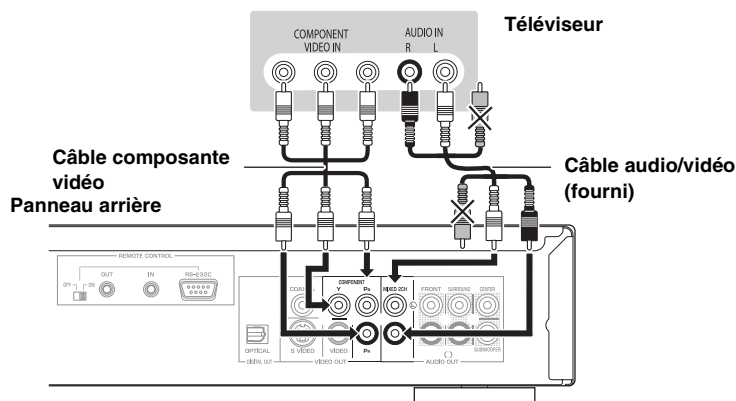

Nota

- Raccorder les prises de mêmes couleurs.
- Débrancher la fiche jaune du câble audio/vidéo.
- Régler « Commande de niveau du noir » sur « Plus foncé ». (⇒ 18)
- Certains disques ne permettent pas la sortie d'un signal vidéo haute définition des prises COMPONENT VIDEO OUT. Dans ce cas, le signal vidéo est converti à une résolution de 480p.

Astuce

Pour profiter d'un signal vidéo haute définition/progressif

- Connecter l'appareil à un téléviseur prenant en charge un signal de 480p ou plus.
- Régler « Résolution composants vidéo » sur « 480p », « 720p » ou « 1080i ». (⇒ 20)
- Régler « Mode vidéo HDMI » sur « Non ». (⇒ 20) Autrement, la résolution du signal vidéo sera abaissée à 480i.

Avec un amplificateur/récepteur (sans connexion HDMI)

F 5.1ch AUDIO OUT

Il est possible d'obtenir un rendu ambiophonique en connectant l'appareil à un amplificateur/récepteur compatible aux prises de sortie audio 5.1ch AUDIO OUT.

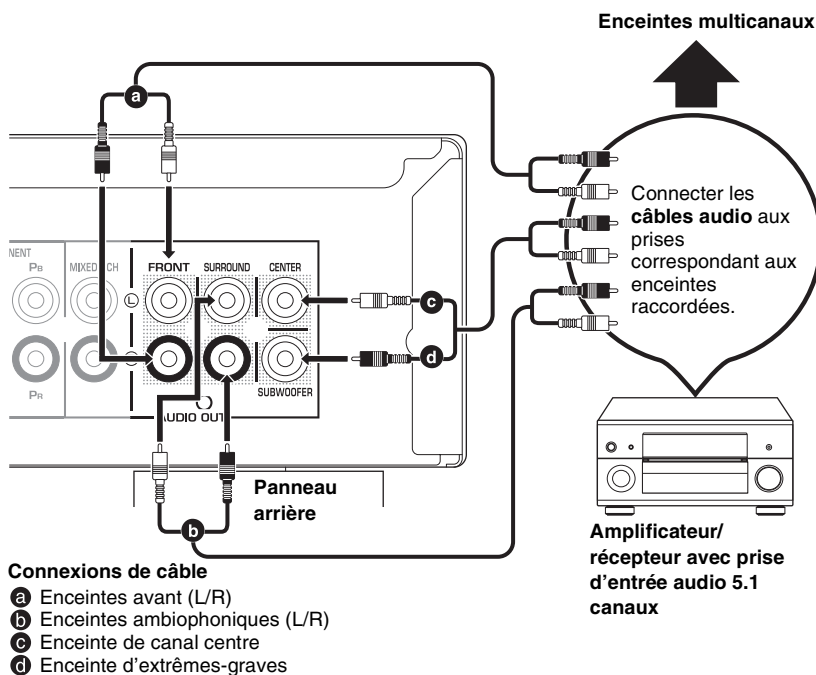

Nota

PARAMÉTRAGES REQUIS

- « Enceinte » : « Multicanaux » (⇒ 20)
- Disque audio 7.1 canaux converti à 5.1 canaux.

Lorsque le lecteur est connecté à un téléviseur HDMI compatible (⇒ 4, ⑤)

- « Sortie audio HDMI » : « Non » (⇒ 20) (Autrement, le son est reproduit du téléviseur.)
- Dépendant des modalités d'enregistrement du disque, le signal audio pourrait ne pas être reproduit sur le nombre de canaux désiré.

G DIGITAL AUDIO OUT

Il est possible d'obtenir un rendu ambiophonique en connectant l'appareil à un amplificateur/récepteur au moyen des prises COAXIAL ou OPTICAL.

COAXIAL

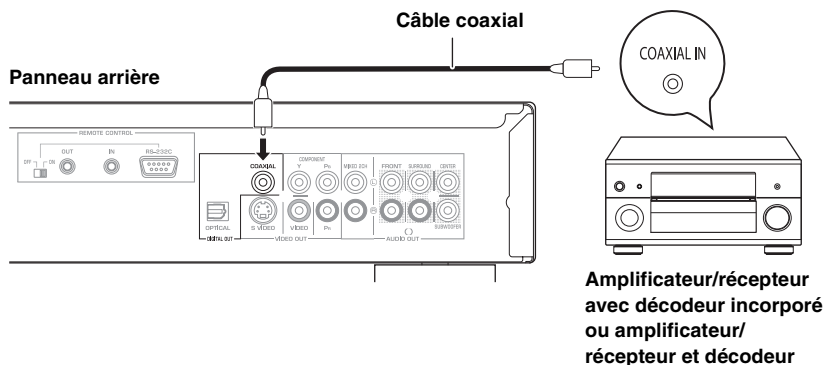

Nota

PARAMÉTRAGES REQUIS

- « Sortie audio numérique » : Selon l'amplificateur/récepteur utilisé (⇒ 19)

Lorsque le lecteur est connecté à un téléviseur HDMI compatible (⇒ 4, ⑤)

- « Sortie audio HDMI » : « Non » (⇒ 20) (Autrement, le signal audio peut ne pas être reproduit selon les réglages désirés.)

OPTICAL

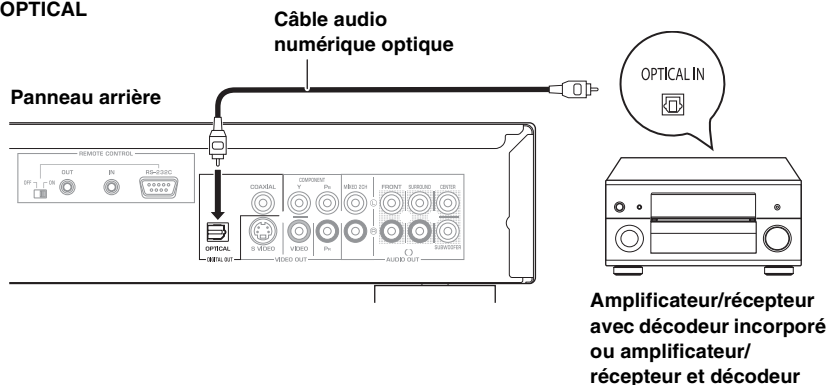

Utilisation des fonctions pour la télécommande

Panneau arrière

Câble mono avec mini-prise 3,5 mm

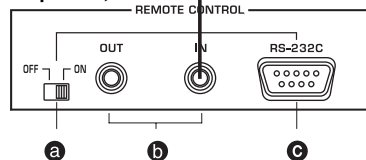

Amplificateur/récepteur avec connecteur REMOTE OUT

a Sélecteur REMOTE CONTROL (ON, OFF)

Permet d'activer ou désactiver la télécommande (RS-232C). Pour utiliser le terminal REMOTE CONTROL (RS-232C), réglez ce sélecteur sur ON.

b Connecteurs REMOTE CONTROL (IN/OUT)

Reliez-les à la sortie pour télécommande/l'entrée de votre composant audio/vidéo. Si votre amplificateur/récepteur AV est fabriqué par Yamaha et qu'il permet de transmettre des signaux de contrôle SCENE, vous pouvez utiliser la fonction SCENE en reliant la prise REMOTE CONTROL IN de cet appareil à la prise REMOTE OUT de votre amplificateur/récepteur.

c Terminal REMOTE CONTROL (RS-232C)

Utilisez-le comme terminal d'extension pour usage commercial. Consultez votre vendeur pour plus de détails.

Astuces

- Pour plus de détails sur la fonction SCENE, consultez le mode d'emploi fourni avec votre amplificateur/récepteur AV Yamaha.
- Les connecteurs REMOTE CONTROL (IN, OUT) peuvent aussi servir dans les installations sur mesure.
- Vous pouvez relier un composant Yamaha (comme un lecteur DVD ou CD) compatible avec la fonction SCENE au connecteur REMOTE CONTROL (OUT) de cet appareil.

Nota

Lorsque vous utilisez la fonction SCENE, ne connectez pas le cordon d'alimentation de cet appareil à la prise de courant à l'arrière du amplificateur/récepteur AV.

GUIDE DES COMMANDES

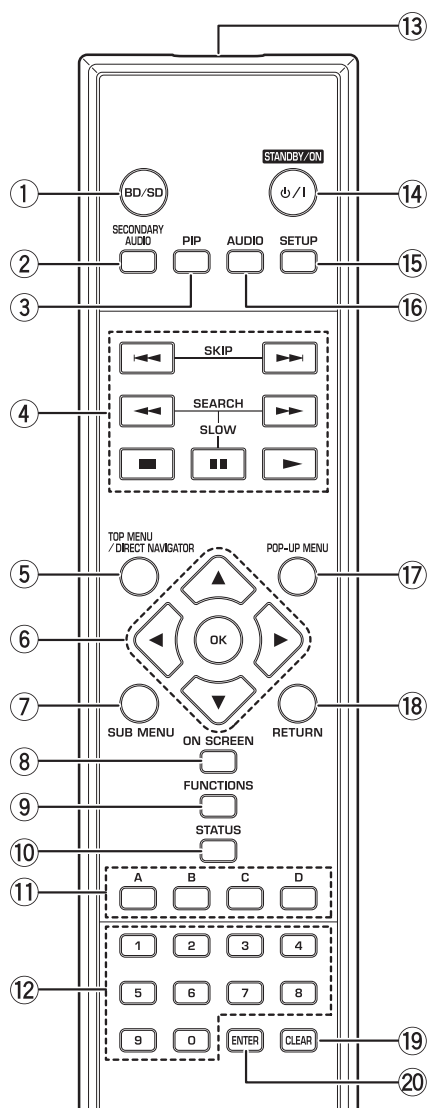



- ① Sélection du lecteur de disque ou du lecteur de carte (⇒ 9)
- ② Activation/désactivation de la seconde piste audio (⇒ 11)
- ③ Activation/désactivation de la seconde piste vidéo (Image sur image) (⇒ 11)
- ④ Touches de commande des fonctions de lecture de base (⇒ 9, 10)
- ⑤ Affichage du TOP MENU/DIRECT NAVIGATOR (⇒ 9)
- ⑥ Sélection/OK, Image par image (⇒ 10)
- ⑦ Affichage du sous-menu (⇒ 12)
- ⑧ Affichage du menu à l'écran (⇒ 16)
- ⑨ Affichage du menu FONCTIONS (⇒ 14)
- ⑩ Affichage des messages à l'écran (⇒ 10)
- ⑪ Ces touches s'utilisent avec un disque BD-Vidéo comportant des applications Java™ (BD-J). Pour de plus amples informations sur l'utilisation de ce type de disque, se reporter à la notice d'utilisation fournie avec le disque.
Les touches [A] et [B] sont également utilisées avec les écrans « Écran titre », « Écran image » et « Écran album ». (⇒ 12)
- ⑫ Touches numériques
Sélection des numéros de titre, etc./entrée des numéros (⇒ 10)
- ⑬ Émission du signal de la télécommande
- ⑭ Pour mettre l'appareil en et hors marche (⇒ 8)
- ⑮ Affichage du menu Configuration (⇒ 18)
- ⑯ Sélection du rendu sonore (⇒ 10)
- ⑰ Affichage du menu instantané (⇒ 11)
- ⑱ Rétablissement de l'affichage précédent
- ⑲ Annulation
- ⑳ Offre la même fonction que la touche OK
Appuyez sur cette touche pour appliquer le réglage immédiatement après avoir appuyé sur les touches numérotées.

ATTENTION

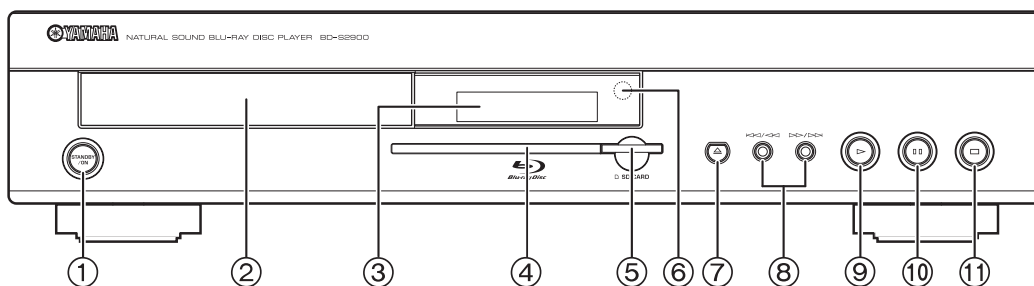
Ne pas placer des objets devant l'appareil. Lors de l'ouverture du plateau du disque, celui-ci pourrait entrer en contact avec ces objets et causer des blessures.





- ① Interrupteur **STANDBY/ON** (⇒ 8)
Appuyer sur cette touche pour alterner entre le mode marche et le mode veille. En mode veille, l'appareil demeure sous tension et consomme une petite quantité d'énergie.
 - ② Plateau du disque (⇒ 9)
 - ③ Affichage
 Indicateur pour disque  Indicateur pour carte SD
L'indicateur clignote lors de la lecture des données sur un disque ou une carte SD.
 - ④ Voyant à diode de la carte SD
 - Il est possible d'activer ou de désactiver le voyant à diode (⇒ 20, Commande DEL pour carte SD)
 - ⑤ Fente pour carte SD (⇒ 9)
 - ⑥ Capteur du signal de la télécommande (⇒ 1)
 - ⑦ Ouverture/fermeture du plateau du disque (⇒ 9)
 - ⑧ Recherche/Ralenti/Saut (⇒ 10)
 Recherche: Maintenir enfoncée (En cours de lecture)
 Ralenti: Maintenir enfoncée (En mode pause)
 Saut: Appuyer
 - ⑨ Lancement de la lecture (⇒ 9)
 - ⑩ Pause (⇒ 10)
 - ⑪ Arrêt (⇒ 10)
- Prises sur panneau arrière (⇒ 4-6)

RÉGLAGE FACILE

Après avoir connecté votre nouveau lecteur et appuyé sur la touche standby/on, un écran des réglages de base apparaîtra.

Préparatifs

Mettre le téléviseur en marche et sélectionner le signal d'entrée approprié.

- 1 Appuyer sur [ / | **STANDBY/ON**].
→ L'écran de configuration s'affiche.
- 2 Suivre les instructions qui s'affichent et effectuer les réglages avec [ , ] et [**OK**].
→ « Langue de l'affichage » et « Format télé » (⇒ 20) sont déjà réglés.

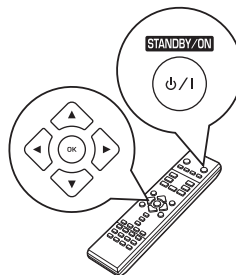

Astuces

- Il est possible d'effectuer ces réglages en tout temps en sélectionnant « Réglage facile » dans le menu Configuration (⇒ 18).
- Il est aussi possible de modifier ces paramètres individuellement (⇒ 18).
- Si l'appareil est connecté à un téléviseur Panasonic (VIERA) prenant en charge HDAVI Control 2 via un câble HDMI, les données relatives aux paramètres « Langue de l'affichage » et « Format télé » du téléviseur sont capturées.

LECTURE

FONCTIONS DE LECTURE DE BASE (CONTENU VIDÉO)

Dans ce mode d'emploi, les consignes d'utilisation sont normalement décrites en utilisant la télécommande.

Préparatifs

Mettre le téléviseur en marche et sélectionner le signal d'entrée vidéo approprié sur le téléviseur.

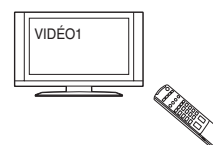

Français

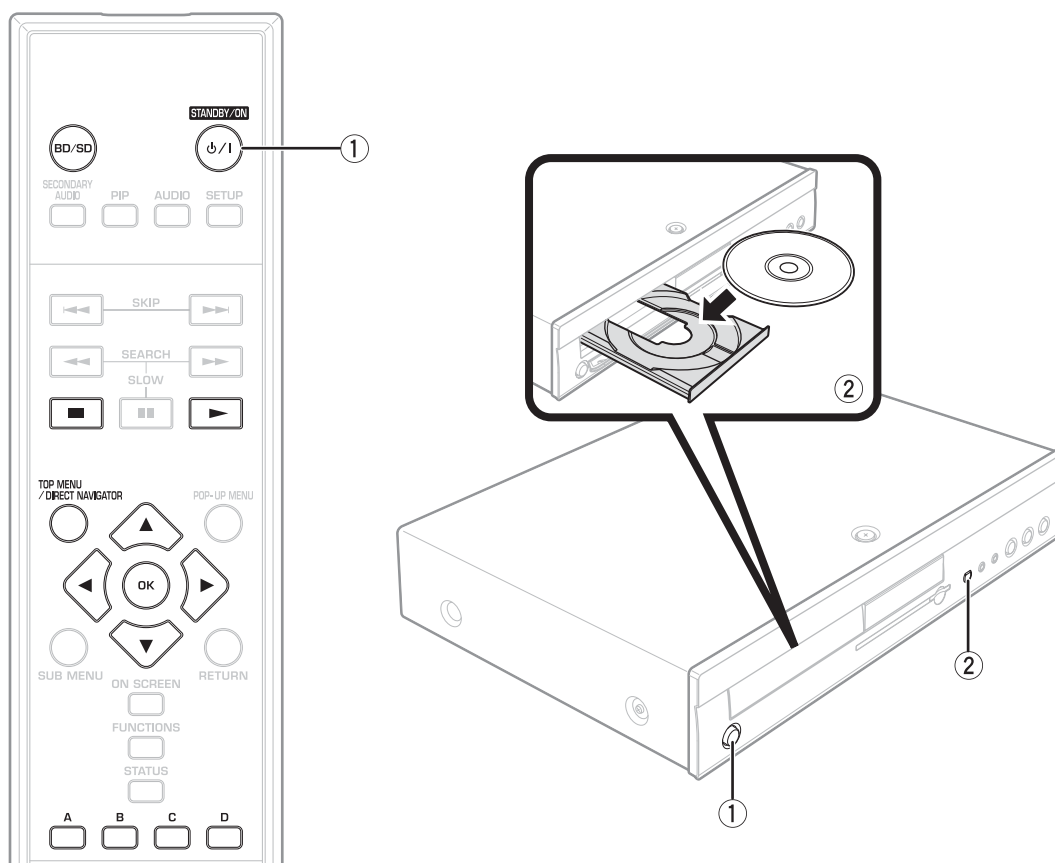

1 Appuyer sur [**⏻/|** **STANDBY/ON**] pour mettre l'appareil en marche.

2 Appuyer sur [**⏏** **OPEN/CLOSE**] pour ouvrir le plateau du disque, puis mettre le disque en place.

- Appuyer de nouveau sur la touche pour refermer le plateau.
- Placer les disques double face avec la face devant être lue sur le dessus.
- DVD-RAM: Retirer les disques de leur cartouche avant de les placer sur le plateau.



La lecture s'amorce.

- Si le disque mis en place comporte des fichiers de formats différents, le menu de sélection de fichiers s'affiche. Appuyer sur [**▲**, **▼**] pour sélectionner le format de fichier, puis appuyer sur [**OK**].
- Si la lecture ne s'amorce pas, appuyer sur [**▶**] (PLAY).

Ex. **BD-V**

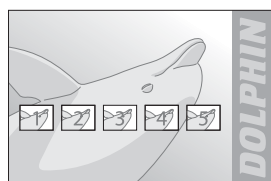

Ex. **DVD-VR**

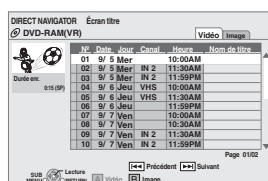

- Si le menu est affiché, appuyer sur [**▲**, **▼**, **◀**, **▶**] pour sélectionner une rubrique, puis appuyer sur [**OK**].
- Si l'écran enjoignant d'utiliser les touches de couleur s'affiche, continuer d'utiliser la télécommande avec les touches de couleur s'y trouvant.

Nota

LE DISQUE CONTINUE DE TOURNER PENDANT QUE LES MENUS SONT AFFICHÉS. Appuyer sur [**■**] lorsque la lecture est terminée pour protéger le moteur de l'appareil, l'écran du téléviseur, etc.

Astuces

Changement de lecteur

Appuyer sur [**BD/SD**] pour sélectionner « BD » pour effectuer la lecture du disque.

- Si un disque ou une carte SD est inséré pendant que l'appareil est en mode arrêt, le lecteur se commutera automatiquement selon le support inséré.

Affichage des menus

[**BD-V**] [**AVCHD**] [**DVD-VR**] [**DVD-V**]

Appuyer sur [**TOP MENU/DIRECT NAVIGATOR**].

- Les producteurs de disques peuvent contrôler le mode de lecture des disques. Ainsi, il se pourrait que vous ne puissiez pas toujours contrôler la lecture de la façon décrite dans ce mode d'emploi. Lire attentivement la notice d'utilisation du disque.

Astuce

Il est possible de lire des données enregistrées au format AVCHD sur une carte SD.

Autres fonctions de lecture

Ces fonctions pourraient n'avoir aucun effet selon le disque utilisé.

Arrêt

L'endroit où la lecture a été interrompue est mémorisé.

Fonction de poursuite de la lecture

Appuyer sur [▶] (PLAY) pour reprendre la lecture à partir de cet endroit.

- La position est effacée si le plateau du disque est ouvert ou si la touche  est pressée à plusieurs reprises jusqu'à ce que le message « STOP » (arrêt) s'affiche sur l'écran de l'appareil.
- **CD MP3** : La position est supprimée si l'on éteint l'appareil.

Pause

- Appuyer de nouveau sur  ou sur [▶] (PLAY) pour reprendre la lecture.

Recherche/Ralenti

L'utilisateur a le choix parmi 5 paliers de vitesse de recherche.

- Appuyer sur [▶] (PLAY) pour retourner à la vitesse de lecture normale.
- Avec certains disques, la vitesse pourrait ne pas être modifiée.

Recherche

En mode lecture, appuyer sur [◀◀] ou [▶▶].

- Maintenir enfoncée la touche [◀◀] ou [▶▶] de l'appareil principal.
- **BD-V AVCHD DVD-VR DVD-V** : Le son n'est entendu qu'au premier palier de vitesse de recherche avant.
- **CD MP3** : La vitesse est réglée à un simple palier.

Ralenti

En mode pause, appuyer sur [◀◀] ou [▶▶].

- Maintenir enfoncée la touche [◀◀] ou [▶▶] de l'appareil principal.
- **BD-V AVCHD** : Ralenti en marche avant [▶▶] seulement.
- **DVD-VR** : Après plus de 5 minutes environ, le ralenti est automatiquement interrompu (pause).

Saut

Pour sauter directement à un titre, un chapitre ou une page.

- Chaque pression augmente le nombre de séquences sautées.

Lancement de la lecture à partir d'un endroit précis



La lecture s'amorce au début du titre ou du chapitre sélectionné.

BD-V AVCHD

Ex. 5: [0] ⇒ [0] ⇒ [5]
15: [0] ⇒ [1] ⇒ [5]

DVD-V

Ex. 5: [0] ⇒ [5]
15: [1] ⇒ [5]

- En mode arrêt (l'image ci-contre à droite est affichée à l'écran), le titre est désigné. En mode lecture, le chapitre est désigné.



Image par image

En mode pause, appuyer sur [◀] ou [▶].

Sur chaque pression, l'image suivante s'affiche.

- Maintenir la touche enfoncée pour un défilement en séquence, en marche avant ou arrière.
- Appuyer sur [▶] (PLAY) pour retourner à la vitesse de lecture normale.
- **BD-V AVCHD** : Marche avant [▶] seulement.

Format d'écran

Lorsque des bandes noires apparaissent dans le haut, le bas et sur les côtés de l'écran, il est possible d'agrandir l'image de manière qu'elle soit affichée plein écran.

- ① Appuyer sur **[SUB MENU]**.
- ② Appuyer sur [▲, ▼] pour sélectionner « Format d'écran », puis appuyer sur **[OK]**.
- ③ Appuyer sur [◀, ▶] pour sélectionner « Troncage » ou « Zoom avant ».

Normal: Affichage normal

Troncage: Les bandes noires sur les côtés gauche et droit de l'image au format 16:9 disparaissent et l'image est agrandie. Il est à noter que les côtés gauche et droit de l'image sont tronqués lorsque la bande noire n'est pas affichée.

Zoom avant: Les bandes noires dans le haut et le bas de l'image au format 4:3 disparaissent et l'image est agrandie. Il est à noter que le haut et le bas de l'image sont tronqués lorsque la bande noire n'est pas affichée.

- Lorsque « Format télé » (⇒ 20) est réglé sur « 4:3 Pan. & balay. » ou « 4:3 Boîte lettres » l'effet du « Zoom avant » est annulé.

Messages à l'écran

Les messages à l'écran donnent des informations sur la lecture en cours. Sur chaque pression de **[STATUS]**, les informations affichées changent.

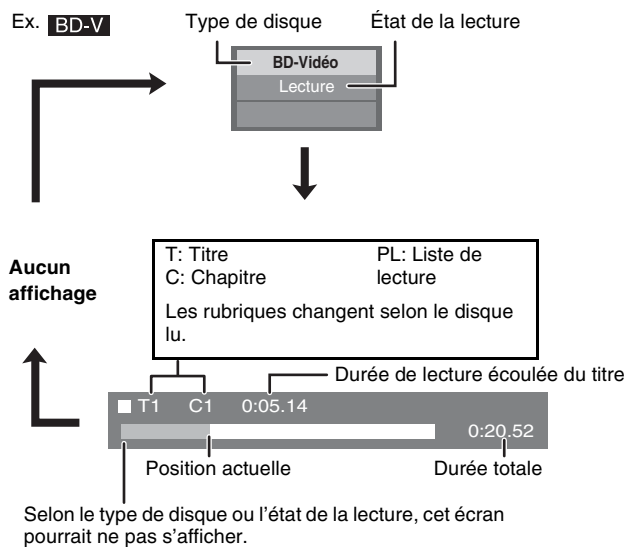

Changement du rendu sonore en cours de lecture

BD-V AVCHD DVD-V

Ex. **DVD-V**



Anglais a été sélectionné.

Le numéro de canal audio change sur chaque pression de la touche. Cela permet de changer la langue de la piste sonore (⇒ 16, Piste son), etc.

DVD-VR

AudioGD ⇒ AudioG ⇒ Audio D

↑

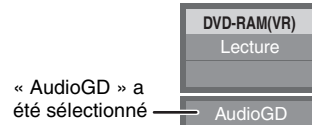

« AudioGD » a été sélectionné

MODES DE LECTURE DU FORMAT BD-VIDÉO

BD-V

Certains disques offrent diverses fonctions interactives en plus du mode de lecture ordinaire.

Affichage du menu instantané

Le menu instantané est une fonctionnalité spéciale disponible sur certains disques BD-Vidéo. Ce menu peut varier selon les disques. Pour le choix du mode de lecture, se reporter aux instructions accompagnant le disque.

- 1 Appuyer sur [**POP-UP MENU**].
- 2 Appuyer sur [**▲**, **▼**, **◀**, **▶**] pour sélectionner une rubrique, puis appuyer sur [**OK**].

Ex.

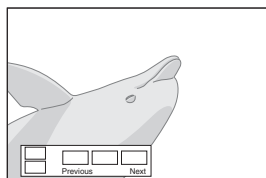

Astuces

- Le menu instantané s'affiche également en appuyant sur [**SUB MENU**] et en sélectionnant « Menu instantané ».

Pour quitter l'écran

- Appuyer sur [**POP-UP MENU**].

- Le profil *Final Standard Profile* qui comporte les fonctions de « Image sur image », « Ensemble virtuel » (⇒ ci-dessous), etc., est une nouvelle fonction de lecture BD-Vidéo. Le contenu ainsi que les modalités d'opérations peuvent varier selon le disque. Pour plus de détails, se reporter aux instructions accompagnant le disque.

Lecture de la seconde piste vidéo (image sur image) et de la seconde piste audio

La lecture de la seconde piste vidéo peut se faire à partir d'un disque compatible avec la fonction image sur image. Pour le choix du mode de lecture, se reporter aux instructions accompagnant le disque.

Pour activer/désactiver la seconde piste vidéo

Appuyer sur [**PIP**].

- La lecture de la seconde piste vidéo s'amorce.
- Le message « I sur I OUI » s'affiche.
- Appuyer sur la touche pour activer ou désactiver la fonction.

Pour activer/désactiver le signal audio avec la seconde piste vidéo

Appuyer sur [**SECONDARY AUDIO**].

- La seconde piste son est entendue.
- Le message « Audio secondaire OUI » s'affiche.
- Appuyer sur la touche pour activer ou désactiver la fonction.

Seconde piste vidéo

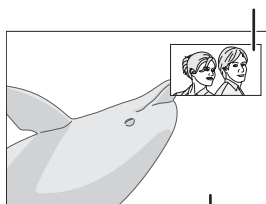

Piste vidéo principale

Nota

- Seule la lecture de la piste vidéo principale est effectuée pendant la recherche/le ralenti ou avec la fonction image par image.
- Quand « Piste sonore secondaire BD-Vidéo » sous « Sortie audio numérique » est paramétré sur « Non », l'audio secondaire n'est pas lu même si [SECONDARY AUDIO] est enfoncé. Veuillez vous assurer que « Piste sonore secondaire BD-Vidéo » est paramétré sur « Oui » (⇒ 19).

Ensemble virtuel

Dans le cas d'un disque compatible avec l'ensemble virtuel (⇒ 28), les données du disque sont copiées sur d'autres supports (⇒ 28 Mémoire locale) pour utiliser les diverses fonctions lors de la lecture des données. Dans le cas de cet appareil, les données sont copiées sur une carte SD. Les méthodes pour la copie et la lecture ainsi que la capacité de la carte peuvent varier selon le disque. Pour plus de détails, se reporter aux instructions accompagnant le disque.

Pour utiliser les fonctions mentionnées plus haut, il est recommandé de formater la carte au moyen de cet appareil. Effectuer le formatage de la manière indiquée ci-dessous. Des données BD-Vidéo, telles que la seconde piste vidéo, peuvent aussi être effacées de cette manière.

■ Formatage de cartes SD/suppression de données

- 1 Mettre une carte SD en place (⇒ 12).
- 2 Appuyer sur [**FUNCTIONS**].
- 3 Appuyer sur [**▲**, **▼**] pour sélectionner « Autres fonctions », puis appuyer sur [**OK**].
- 4 Appuyer sur [**▲**, **▼**] pour sélectionner « Gestion carte », puis appuyer sur [**OK**].
- 5 Appuyer sur [**▲**, **▼**] pour sélectionner « Effacement de données BD-Vidéo » ou « Formatage de carte SD », puis appuyer sur [**OK**].
- 6 Appuyer sur [**◀**, **▶**] pour sélectionner « Oui », puis appuyer sur [**OK**].
- 7 Appuyer sur [**◀**, **▶**] pour sélectionner « Début », puis appuyer sur [**OK**].

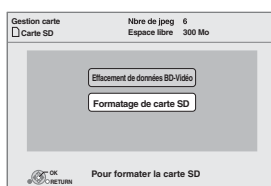

Nota

- Si la carte SD est retirée de l'appareil au moment où les données copiées avec l'ensemble virtuel sont utilisées, la lecture du disque s'arrête.
- Il peut arriver que l'affichage des images ou la lecture audio fige momentanément pendant leur lecture.
- Les données ne peuvent être copiées dans les conditions suivantes :
 - Si la carte est protégée en écriture.
 - Si la capacité de la carte est insuffisante.
 Dans un tel cas, effacer des données non nécessaires ou utiliser une carte vierge.
- Si la fonction ne s'exécute pas convenablement, même si les données ont été copiées, formater la carte sur cet appareil. (Ce faisant, toutes les données qui s'y trouvent seront supprimées.)

Astuce

Si la carte SD utilisée contient des fichiers de formats différents, il se pourrait que les images et les sons ne soient pas adéquatement reproduits. Il est recommandé d'utiliser une carte SD vierge ou une carte SD formatée sur cet appareil.

Nota

Il est impossible de récupérer les données à la suite du formatage de la carte ou de la suppression des données. Après le formatage d'une carte, toutes les données-y compris celles enregistrées sur le PC-sont supprimées et ce même si celles-ci avaient été protégées en écriture sur un autre équipement. Vérifier si la carte peut être formatée.

LECTURE DE CHAPITRES

DVD-VR

- 1 Mettre en place un disque (⇒ 9).
- 2 Pendant l'affichage de « Écran titre »
Appuyer sur [▲, ▼] pour sélectionner le titre, puis appuyer sur [SUB MENU].

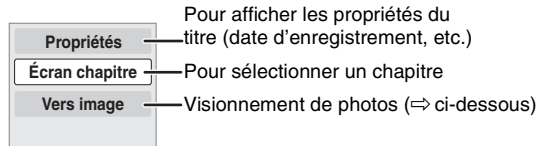

- 3 Appuyer sur [▲, ▼] pour sélectionner « Écran chapitre », puis appuyer sur [OK].
- 4 Appuyer sur [◀, ▶] pour sélectionner un chapitre, puis appuyer sur [OK].

VISIONNEMENT DE PHOTOS

JPEG

Il est possible de visionner des photos enregistrées sur des disques BD-RE, DVD-RAM, CD-R/RW et sur des cartes SD.

- 1 Mettre en place un disque (⇒ 9) ou une carte SD (⇒ droite).
 - Si le disque ou la carte mis en place contient des fichiers de formats différents, il se peut que le menu de sélection de fichiers s'affiche.
- Carte SD:
Appuyer sur [▲, ▼] pour sélectionner « Navigateur d'images (JPEG) », puis appuyer sur [OK].
- CD-R/RW:
Appuyer sur [▲, ▼] pour sélectionner « Images », puis appuyer sur [OK].

Ex.



Ex.

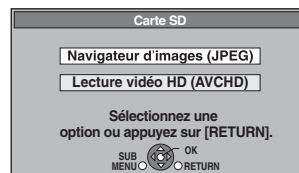

Mise en place d'une carte

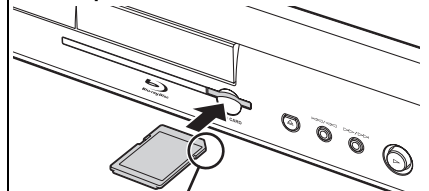

La carte doit être placée étiquette sur le dessus et le coin avec découpe à droite.

- Introduire une carte SD dans la fente.
 - Introduire la carte dans la fente jusqu'à ce qu'elle s'enclenche en position.

Retrait de la carte

Appuyer sur le centre de la carte et la tirer vers soi.

Astuces

- Appuyer sur [◀, ▶] pour afficher la photo précédente ou suivante.
- Appuyer sur [◀◀, ▶▶] pour afficher d'autres pages.

Pour revenir à l'écran précédent

Appuyer sur [RETURN].

Pour quitter l'écran

Appuyer sur [TOP MENU/DIRECT NAVIGATOR].

CD-R/RW

Disques contenant des données dans différents formats de fichier. Pour passer du menu MP3 au menu JPEG, procédez de la façon suivante.

- 1 Appuyer sur [FUNCTIONS].
- 2 Appuyer sur [▲, ▼] pour sélectionner « Menu », puis appuyer sur [OK].
- 3 Appuyer sur [▲, ▼] pour sélectionner « Images », puis appuyer sur [OK].

Nota

Les photos de petite taille sont affichées avec une bordure.

BD-RE, DVD-RAM

- « Écran album » s'affiche.

Ex.

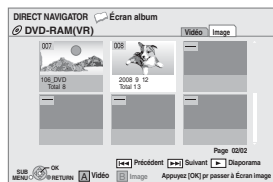

- Si « Écran titre » est affiché, appuyer sur la touche [B] pour commuter à « Écran album ».

- 2 Appuyer sur [▲, ▼, ◀, ▶] pour sélectionner un album, puis appuyer sur [OK].

Ex.

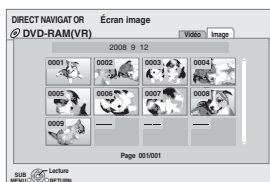

- 3 Appuyer sur [▲, ▼, ◀, ▶] pour sélectionner une photo, puis appuyer sur [OK].

CD-R/RW, Carte SD

- « Écran image » s'affiche
- Aller à l'étape 3

Ex.

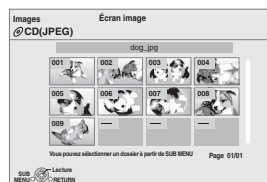

Fonctions utiles pendant le visionnement de photos

Débuter diaporama

Il est possible d'afficher les photos en séquence, une à la fois, à intervalles fixes.

■ BD-RE, DVD-RAM

- Pendant l'affichage de « Écran album »
Appuyer sur [▲, ▼, ◀, ▶] pour sélectionner un album, puis appuyer sur [SUB MENU].
 - Appuyer sur [▲, ▼] pour sélectionner « Débuter diaporama », puis appuyer sur [OK].
- Il est également possible de lancer un diaporama en appuyant sur [▶] (PLAY) après avoir sélectionné un album.

■ CD-R/RW, Carte SD

- Pendant l'affichage de « Écran image »
Appuyer sur [SUB MENU].
- Appuyer sur [▲, ▼] pour sélectionner « Débuter diaporama », puis appuyer sur [OK].

Arrêt du diaporama

Appuyer sur [■].

Diaporama avec musique de fond

■ Carte SD uniquement

Si un CD musical est mis en place pendant la présentation d'un diaporama, la lecture du disque s'amorce automatiquement.

- Aucune recherche ni aucun saut n'est possible sur un CD musical.
- À la fin du diaporama, la lecture du CD musical cesse également.

Régler diaporama

À l'étape ② de la section « Débuter diaporama » ci-dessus,

- Appuyer sur [▲, ▼] pour sélectionner « Régler diaporama », puis appuyer sur [OK].
- Changement de l'intervalle d'affichage**
Appuyer sur [▲, ▼] pour sélectionner « Intervalle affich. » et sur [◀, ▶] pour sélectionner l'intervalle (« Long », « Normal » ou « Court »).
 - Lors de l'affichage d'une photo comportant un grand nombre de pixels, l'intervalle d'affichage pourrait devenir plus long. Même si le réglage est modifié, l'intervalle d'affichage pourrait ne pas être réduit.

Diaporama en reprise

Appuyer sur [▲, ▼] pour sélectionner « Lect. reprise » et appuyer sur [◀, ▶] pour sélectionner « Oui » ou « Non ».

- Appuyer sur [▲, ▼, ◀, ▶] pour sélectionner « Régler », puis appuyer sur [OK].

Pivoter

- Pendant le visionnement (à l'exception de diaporamas)
Appuyer sur [SUB MENU].
 - Appuyer sur [▲, ▼] pour sélectionner « Pivoter droite » ou « Pivoter gauche », puis appuyer sur [OK].
- Les données relatives à la rotation sont conservées en mémoire jusqu'à ce que l'appareil soit mis hors marche ou que le support média soit retiré.

Zoom arrière

Cette fonction est seulement disponible pour des photos de petite taille.

- Pendant le visionnement (à l'exception de diaporamas)
Appuyer sur [SUB MENU].
 - Appuyer sur [▲, ▼] pour sélectionner « Zoom arrière », puis appuyer sur [OK].
- Pour annuler la fonction de « Zoom arrière », appuyer sur [▲, ▼] pour sélectionner « Zoom avant » à l'étape ②, puis appuyer sur [OK].
 - Les informations sur le zoom arrière ne sont pas conservées en mémoire.

Pour sélectionner des photos dans un autre dossier

■ BD-RE, DVD-RAM

Pour passer à un dossier de niveau supérieur

(Seulement s'il y a un nombre multiple de dossiers de niveau supérieur reconnaissables)

- Pendant l'affichage de « Écran album »
Appuyer sur [SUB MENU].
- Appuyer sur [▲, ▼] pour sélectionner « Sél. dossier racine », puis appuyer sur [OK].

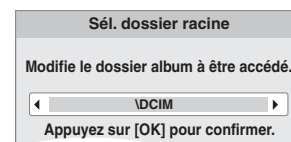

- Appuyer sur [◀, ▶] pour sélectionner un dossier de niveau supérieur, puis appuyer sur [OK].

■ CD-R/RW

- Pendant l'affichage de « Écran image »
Appuyer sur [SUB MENU].
- Appuyer sur [▲, ▼] pour sélectionner « Sélct. dossier », puis appuyer sur [OK].
- Appuyer sur [▲, ▼] pour sélectionner un dossier, puis appuyer sur [OK].
« Écran image » pour le dossier sélectionné s'affiche.

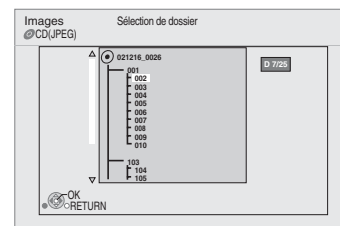

Affichage des propriétés d'une photo

Pendant le visionnement

Appuyer sur [STATUS] à deux reprises.

Ex. : JPEG sur DVD-RAM

Date de création

No de dossier - image	102 - 0001
Image 11/12/2007	Total 3/9

Pour quitter, appuyer sur [STATUS].

Il est possible de faire la lecture d'un CD audio ou de fichiers MP3 enregistrés sur un disque CD-R/RW.

1 Mettre un disque en place. (⇒ 9)

- Si le disque mis en place contient des données de divers formats de fichier, le menu de sélection des fichiers peut s'afficher. Appuyer sur [▲, ▼] pour sélectionner « Musique MP3 », puis appuyer sur [OK].

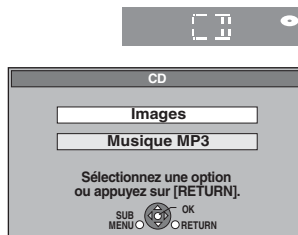

2 Appuyer sur [▲, ▼] pour sélectionner une plage, puis appuyer sur [OK]. → La lecture s'amorce au début de la plage sélectionnée.

Ex. **CD**

Le symbole «  » indique la plage en cours de lecture.

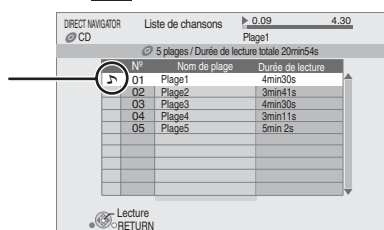

MP3 Lecture d'une plage dans un autre dossier

- ① Pendant l'affichage de l'écran « Liste de chansons »
Appuyer sur [SUB MENU], puis sur [▲, ▼] pour sélectionner « Sélect. dossier », puis appuyer sur [OK].

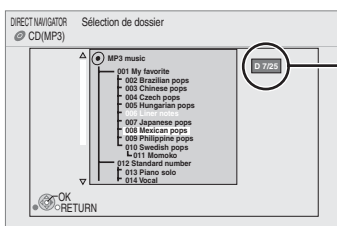

N° du dossier sélectionné/Nombre total de dossiers

Si le dossier ne comporte aucune plage, l'indication « -- » s'affiche à la place du numéro de dossier.

- ② Appuyer sur [▲, ▼] pour sélectionner un dossier, puis appuyer sur [OK].
L'écran « Liste de chansons » du dossier sélectionné s'affiche.

Lecture continue de musique même après la mise hors marche du téléviseur

Lorsque l'appareil est connecté à un téléviseur Panasonic (VIERA) qui prend en charge HDAVI Control 2 et à un amplificateur/récepteur, l'appareil est mis hors marche lorsque le téléviseur est mis hors marche puisque la fonction de « Lien-Hors marche » (⇒ 15) est activée. Il est possible de laisser l'appareil en marche et d'effectuer la lecture continue de musique en faisant ce qui suit.

- ① Pendant l'écoute de musique
Appuyer sur [SUB MENU].
- ② Appuyer sur [▲, ▼] pour sélectionner « Interrupteur télé » et appuyer sur [OK].

Astuces

- Disques comportant des fichiers de formats différents.
- Pour passer du menu JPEG au menu MP3, procédez de la façon suivante.

1 Appuyer sur [FUNCTIONS].

2 Appuyer sur [▲, ▼] pour sélectionner « Menu », puis appuyer sur [OK].

3 Appuyer sur [▲, ▼] pour sélectionner « Musique MP3 », puis appuyer sur [OK].

- Il est possible d'utiliser les fonctions de recherche et de saut. (⇒ 10)
- Lorsque « Fonction économiseur d'écran » est réglé sur « Oui » (⇒ 20), l'écran se commute au mode d'économiseur d'écran après un délai d'inactivité de 10 minutes après le lancement de la lecture. (La lecture se poursuit.)

Nota

Il n'est pas possible de sélectionner des dossiers qui ne contiennent aucune plage compatible.

Astuce

Pour revenir à l'écran précédent
Appuyer sur [RETURN].

Nota

- Il se peut que la reproduction sonore soit interrompue pendant quelques secondes lors de la mise hors marche du téléviseur.
- Si l'opération mentionnée ci-contre à gauche est exécutée lors de l'acheminement du signal audio du téléviseur, le son peut ne pas être reproduit sur l'amplificateur/récepteur. Il est recommandé de paramétrer l'amplificateur/récepteur au préalable de manière que le signal audio soit traité par l'amplificateur/récepteur.

AFFICHAGE DU MENU FONCTIONS

Il est possible de piloter certaines fonctions de cet appareil à partir du menu FONCTIONS.

- 1 Appuyer sur [FUNCTIONS].
- Les rubriques affichées peuvent varier selon le support utilisé.
- 2 Appuyer sur [▲, ▼] pour sélectionner une rubrique, puis appuyer sur [OK].

- Menu principal
- Menu
- Lecture
- Carte SD
- BD/DVD/CD
- Autres fonctions

Sélectionne le lecteur de carte SD.

Sélectionne le lecteur de disque.

« Configuration » (⇒ 18)

« Gestion carte » (⇒ 11)

« Listes de lecture » :

Il est possible de faire la lecture de listes de lecture créées sur des DVD-VR. Appuyer sur [▲, ▼, ◀, ▶] pour sélectionner une liste de lecture, puis appuyer sur [OK].

Ex.



OPÉRATIONS LIÉES AVEC LE TÉLÉVISEUR

Qu'est-ce que la fonction d'opérations liées avec le téléviseur

Cet appareil offre une fonction pratique permettant d'utiliser des opérations liées pour contrôler un équipement via HDMI. Vous pouvez utiliser cette fonction en reliant le téléviseur et/ou l'amplificateur/le récepteur avec un câble HDMI. Consultez les consignes d'utilisation de l'appareil relié pour les détails relatifs au fonctionnement.

- Avec les opérations liées au téléviseur, vous pouvez :
 - Commuter l'entrée automatiquement
 - Allumer le lien
 - Éteindre le lien
 Pour plus de détails, consultez la section ci-dessous.
- Cet appareil offre des opérations liées pour un téléviseur Panasonic avec fonction VIERA Link ou EZ Sync™.
- Ne pas utiliser de câbles non conformes aux spécifications HDMI.

■ Préparatifs

- Raccorder l'appareil au téléviseur ou l'amplificateur/récepteur au moyen d'un câble HDMI (⇒ 4-5).
- Régler « Control HDMI » sur « Oui » (⇒ 20). (Par défaut, le réglage est à « Non ».)
- Réglez les opérations liées sur l'appareil connecté (Ex. : le téléviseur).
- Allumez tous les appareils connectés et sélectionnez le canal d'entrée sur le téléviseur connecté pour que les opérations liées fonctionnent correctement.

Recommencer cette procédure si la connexion ou les réglages sont modifiés.

Ce que vous pouvez faire avec les opérations liées au téléviseur

■ Commutation automatique du signal d'entrée

Lorsque les opérations décrites ci-dessous sont effectuées, le téléviseur commut automatiquement le signal d'entrée et affiche l'action entreprise.

- Lancement de la lecture sur l'appareil
- Action effectuée à partir d'un écran de menu (Ex.: écran Direct Navigator)

■ Lien-En marche

Si le téléviseur est hors marche au moment où les opérations décrites ci-dessous sont effectuées, le téléviseur se met automatiquement en marche et affiche l'action entreprise.

- Lancement de la lecture sur l'appareil
- Action effectuée à partir d'un écran de menu (Ex.: écran Direct Navigator)

■ Lien-Hors marche

Tous les appareils connectés compatibles avec les opérations liées via HDMI, y compris cet appareil, s'éteignent automatiquement lorsque vous éteignez le téléviseur.

- Le lecteur est automatiquement mis hors marche même si une lecture ou une autre opération est en cours.

■ Lecture continue de musique même après la mise hors marche du téléviseur (⇒ 14)

Nota

- Lorsque la touche [▶] (PLAY) du lecteur est pressée pour « Commutation automatique du signal d'entrée » ou « Lien-En marche », l'image ne s'affiche pas immédiatement et il pourrait ne pas être possible de visionner le contenu même après l'amorce de la lecture.
- Dans une telle éventualité, appuyer sur [↔] ou [←] pour revenir à la position de lancement de la lecture.

Le contrôle facile ne s'effectue qu'avec la télécommande Panasonic TV (VIERA)

Si vous connectez cet appareil à un téléviseur doté d'une fonction « HDAVI Control 2 » ou « HDAVI Control 3 » avec un câble HDMI, vous pourrez faire fonctionner cet appareil à l'aide des touches suivantes sur la télécommande du téléviseur.

[▲], [▼], [◀], [▶], [OK], [RETURN], [SUB MENU], et les touches colorées. Utiliser la télécommande de cet appareil pour piloter toute autre touche (touches numériques, etc.) qui ne sont pas mentionnées ci-dessus.

- Se reporter au manuel d'utilisation du téléviseur pour le fonctionnement du téléviseur.

■ Pilotage de l'appareil au moyen du menu FONCTIONS

Depuis la télécommande du téléviseur, il est possible de piloter la lecture de support média au moyen de l'écran de menu FONCTIONS.

Ex.



- Appuyer sur la touche relative à la fonction VIERA Link ou EZ Sync™ de la télécommande.
- Sélectionner le lecteur.
 - Le menu FONCTIONS s'affiche.

Lorsque le téléviseur est en marche et que seul l'appareil est mis en mode d'attente

Appuyer sur [⏻/| STANDBY/ON] sur la télécommande de cet appareil et le régler en mode d'attente.

Lorsque la fonction d'opérations liées avec le téléviseur n'est pas utilisée

Régler « Control HDMI » dans le menu Configuration sur « Non ». (⇒ 20)

■ Pilotage de l'appareil au moyen du sous-menu

Depuis la télécommande du téléviseur, il est possible de piloter la lecture de disques à l'aide de l'écran de commande et d'afficher le menu principal (pour BD-Vidéo et DVD-Vidéo) ou le menu instantané (pour BD-Vidéo).

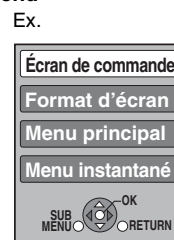

- Appuyer sur [SUB MENU].

→ Ces menus peuvent également être affichés en utilisant le menu du téléviseur VIERA.

Nota

Il n'est pas possible d'utiliser le sous-menu pendant que le menu principal pour BD-Vidéo ou DVD-Vidéo est affiché.

- Sélectionner une rubrique, puis appuyer sur [OK].

Écran de commande	L'écran de commande s'affiche. Suivre les instructions qui s'affichent.
Format d'écran	(⇒ 10)
Menu principal BD-V AVCHD DVD-V	Le menu principal s'affiche.
Menu DVD-V	Le menu s'affiche.
Menu instantané BD-V AVCHD	Le menu instantané s'affiche.
Pivoter droite JPEG	Pivoter l'image fixe.
Pivoter gauche JPEG	
Zoom avant JPEG	Agrandir ou réduire l'image fixe.
Zoom arrière JPEG	

RÉGLAGES

CHANGEMENT DES RÉGLAGES À PARTIR DU MENU À L'ÉCRAN

Opérations dans le menu

- 1 Appuyer sur [ON SCREEN].
- 2 Appuyer sur [▲, ▼] pour sélectionner le menu, puis appuyer sur [▶].
- 3 Appuyer sur [▲, ▼] pour sélectionner une rubrique, puis appuyer sur [▶].
- 4 Appuyer sur [▲, ▼] pour sélectionner le réglage.

Ex. BD-vidéo

Disque	Type de signal		
Lecture	Sous-titres	Non	sur 1ANG
Vidéo	Type sous-titres	-	Angle
Audio			

└──┘
└──┘
└──┘
 Menus Rubriques Réglage

Nota

Selon l'état de l'appareil (lecture en cours, arrêt, etc.) et le contenu du disque, certaines rubriques pourraient ne pas être disponibles ou paramétrables.

Astuces

- Il est possible de modifier certains réglages en appuyant sur [OK].

Pour quitter le menu

Appuyer sur [ON SCREEN].

Réglages pouvant être effectués dans le menu

Menus	Rubriques	Réglages et description
Disque	Type de signal	BD-V • Vidéo primaire Vidéo: La méthode d'enregistrement vidéo s'affiche. (⇒ ci-dessous, Méthode d'enregistrement vidéo) Piste son: Sélectionner l'attribut audio ou la langue. (⇒ ci-dessous, Langue, Attribut audio) • Vidéo secondaire Vidéo: Activer ou désactiver l'affichage des images. La méthode d'enregistrement vidéo s'affiche. (⇒ ci-dessous, Méthode d'enregistrement vidéo) Piste son: Activer ou désactiver la piste son et sélectionner la langue. (⇒ ci-dessous, Langue, Attribut audio)
	Vidéo	AVCHD La méthode d'enregistrement vidéo s'affiche. (⇒ ci-dessous, Méthode d'enregistrement vidéo)
	Piste son	AVCHD DVD-V Sélectionner l'attribut audio ou la langue. (⇒ ci-dessous, Langue, Attribut audio) DVD-VR Les attributs audio s'affichent. (⇒ ci-dessous, Attribut audio)
	Sous-titres	BD-V AVCHD DVD-V Activer ou désactiver l'affichage des sous-titres et sélectionner une langue. (⇒ ci-dessous, Langue) DVD-VR (Seulement avec disques comportant des sous-titres pouvant être activés ou désactivés) Activer ou désactiver l'affichage des sous-titres.
	Type sous-titres	BD-V Sélectionner le style des sous-titres.
	Canal audio	DVD-VR (⇒ 10, Changement du rendu sonore en cours de lecture)
	Angle	BD-V DVD-V Sélectionner le numéro de l'angle.

Certaines rubriques ne peuvent être modifiées que sur le menu du disque. (⇒ 9, 11)

Langue		
ANG: Anglais	DAN: Danois	THA: Thaïlandais
FRA: Français	POR: Portugais	POL: Polonais
ALL: Allemand	RUS: Russe	TCH: Tchèque
ITA: Italien	JPN: Japonais	SLO: Slovaque
ESP: Espagnol	CHI: Chinois	HON: Hongrois
HOL: Hollandais	COR: Coréen	FIN: Finnois
SUÉ: Suédois	MAL: Malais	*: Autre
NOR: Norvégien	VIE: Vietnamien	

Attribut audio	
LPCM <input type="checkbox"/> Digital <input type="checkbox"/> Digital+ <input type="checkbox"/>	Type de signal
<input type="checkbox"/> TrueHD/DTS/DTS-HD	
ch (canaux)	Nombre de canaux
k (kHz)	Fréquence d'échantillonnage
b (bit)	Nombre de bits

Méthode d'enregistrement vidéo

MPEG-2	Il s'agit d'une norme pour la compression et la décompression efficaces des séquences vidéo couleur. Cette méthode de compression est utilisée pour les disques DVD, etc.
MPEG-4 AVC VC-1	Il s'agit de normes pour la compression et la décompression des séquences vidéo couleur plus efficaces qu'avec MPEG-2. Ces méthodes de compression sont utilisées pour les disques Blu-ray, etc.

Menus	Rubriques	Réglages et description
Lecture	Lecture en reprise	(Seulement pendant l'affichage du temps de lecture écoulé.) Sélectionne la séquence devant être lue en reprise. Les rubriques affichées varient selon le type de disque. <ul style="list-style-type: none"> • Toutes les plages Toutes les plages • Chapitre Un chapitre • Listes de lecture Listes de lecture • Titre Un titre • Une plage Une plage • Non Sélectionner « Non » pour annuler.
	Aléatoire	CD MP3 En cours de lecture, appuyer sur [▲, ▼] pour sélectionner « Oui ». La lecture aléatoire s'amorce à partir de la plage suivante. <ul style="list-style-type: none"> • Oui • Non
Vidéo	Image	BD-V AVCHD DVD-VR DVD-V Sélectionner la qualité de l'image pendant le visionnement. <ul style="list-style-type: none"> • Normal: Réglage par défaut • Doux: Image plus lisse avec moins d'artefacts vidéo • Fin: Image plus nette • Cinéma: Image plus lisse, parties sombres plus nettes. • Utilisat.: Permet de faire d'autres réglages. (⇒ ci-dessous) <ol style="list-style-type: none"> ① Appuyer sur [▶] pour sélectionner « Réglage de l'image », puis appuyer sur [OK]. ② Sélectionner la rubrique au moyen de [▲, ▼], puis effectuer les paramétrages avec [◀, ▶]. <ul style="list-style-type: none"> Contraste: Accentue le contraste entre les parties claires et sombres de l'image (-7 à +7). Luminosité: Rend l'image plus lumineuse (0 à +15). Netteté: Ajuste la netteté des contours des lignes horizontales (-6 à +6). Couleur: Ajuste la nuance de la couleur de l'image (-7 à +7). Gamma: Ajuste la luminosité des parties sombres (0 à +5). Réducteur 3D: Atténue le bruit de fond pour créer un effet de profondeur (0 à +4). Lorsque « Sortie 24p BD-Vidéo » est réglé sur « Oui », cette fonction pourrait ne pas être opérationnelle. (⇒ 20) Réd. intégré: Atténue le bruit numérique et réduit le maculage autour des sections contrastées de l'image (0 à +3).
	Progressif	Si les images sont étirées de droite à gauche, régler sur « Non ». [Seulement lorsque « 480p » a été sélectionné sous « Résolution composants vidéo » (⇒ 20)] <ul style="list-style-type: none"> • Selon le type de téléviseur utilisé, l'image peut être étirée horizontalement lorsqu'elle est acheminée en mode progressif. Lorsque cela se produit, sélectionner « Non » pour activer la sortie vidéo « 480i ». • Le réglage sera fixé à « Oui » lors du raccordement d'un câble HDMI et du réglage de « Mode vidéo HDMI » sur « Oui ». (⇒ 20) • Si un câble composante vidéo est utilisé et qu'un signal progressif est sélectionné pour la sortie vidéo, les sous-titres pour malentendants ne peuvent être affichés.
	Transfert	[Lorsque « Progressif » (⇒ ci-dessus) est sur « Oui ».] Sélectionner la méthode de conversion au signal progressif approprié au matériel (⇒ 28, Film et vidéo). <ul style="list-style-type: none"> • Auto (normal): Détecte automatiquement le contenu film ou vidéo et effectue la conversion appropriée. • Vidéo: Sélectionner lorsque le mode « Auto » est utilisé et que le contenu est distordu.
Audio	Optim. dialogues* BD-V AVCHD DVD-VR DVD-V (3 canaux ou plus seulement, y compris le canal centre) Le volume sur le canal centre est monté de manière à rendre les dialogues plus faciles à entendre. <ul style="list-style-type: none"> • Oui • Non 	

* Cette fonction est seulement disponible pour le signal audio acheminé depuis la prise HDMI ou DIGITAL AUDIO OUT lorsque « Sortie audio numérique » est réglé sur « PCM ». (Toutefois, dans une telle éventualité, le signal audio est converti à 2 canaux depuis la prise DIGITAL AUDIO OUT.)

CHANGEMENTS DES RÉGLAGES DE L'APPAREIL

Modifier les paramètres de l'appareil s'il y a lieu. Les réglages demeurent inchangés même si l'appareil est mis dans le mode de veille.

Menu des réglages

- 1 En mode arrêt
Appuyer sur [SETUP].
- 2 Appuyer sur [▲, ▼] pour sélectionner un onglet, puis appuyer sur [OK].
- 3 Appuyer sur [▲, ▼] pour sélectionner un menu, puis appuyer sur [OK].
S'il y a d'autres rubriques, recommencer les étapes plus haut.
- 4 Appuyer sur [▲, ▼, ◀, ▶] pour sélectionner une rubrique, puis appuyer sur [OK].

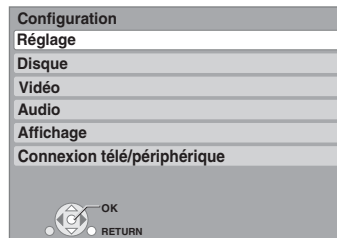

Nota

Les méthodes d'opération peuvent varier. Dans une telle éventualité, suivre les instructions affichées à l'écran.

💡 Astuces

Pour revenir à l'écran précédent
Appuyer sur [RETURN].

Pour quitter l'écran
Appuyer sur [SETUP].

Guide sommaire des réglages

Réglages par défaut soulignés.

■ Onglet « Réglage »

Arrêt par minuterie Sélectionner le laps de temps pendant lequel l'appareil demeure en marche lorsqu'il n'est pas utilisé.	• 2 heures	• <u>6 heures</u>	• Non
Réglage facile Pour effectuer des réglages de base (Langue de l'affichage, Format télé).	• Oui	• <u>Non</u>	
Réinitialisation Cela rétablit tous les réglages du menu Configuration et du menu à l'écran à leurs valeurs par défaut, à l'exception de « Langue de l'affichage », « Restrictions DVD-Vidéo » et « Restrictions BD-Vidéo ».	• Oui	• <u>Non</u>	

■ Onglet « Disque »

Restrictions DVD-Vidéo Fixer un niveau de restriction pour la lecture de DVD-Vidéo.	Suivre les instructions à l'écran. Entrer un mot de passe à 4 chiffres au moyen des touches numériques dans l'écran de saisie du mot de passe. Ce sera le même pour « Restrictions DVD-Vidéo » et « Restrictions BD-Vidéo ».	<ul style="list-style-type: none"> • <u>8 Tout âge:</u> • 1 à 7: • 0 Interdire tous les disques: Bloque la lecture de tous les DVD-Vidéo. 	Tous les DVD-Vidéo peuvent être lus. Bloque la lecture des DVD-Vidéo dont la classification est supérieure au niveau de restriction.
Restrictions BD-Vidéo Fixer un âge minimum pour la lecture de BD-Vidéo.	<ul style="list-style-type: none"> • Ne pas oublier le mot de passe. 	<ul style="list-style-type: none"> • <u>Tout âge:</u> • 0 à 254 an(s): 	Tous les BD-Vidéo peuvent être lus. Bloque la lecture des BD-Vidéo dont la classification est supérieure au niveau de restriction.
Langue audio	Sélectionner la langue de la piste son, des sous-titres et des menus. BD-V DVD-V	<ul style="list-style-type: none"> • <u>Anglais</u> • Version originale: La langue originale de chaque disque sera sélectionnée. • Autre **** 	<ul style="list-style-type: none"> • Français • Espagnol
Langue des sous-titres	<ul style="list-style-type: none"> • Certains disques font entendre au début une langue sans égard à la sélection de l'utilisateur. • Lorsque la langue sélectionnée n'est pas disponible sur le disque, la langue par défaut est sélectionnée. 	<ul style="list-style-type: none"> • <u>Automatique:</u> • Anglais 	Si la langue sélectionnée sous « Langue audio » n'est pas disponible, les sous-titres dans cette langue s'affichent automatiquement (s'ils sont disponibles).
Langue du menu	<ul style="list-style-type: none"> • Certains disques ne permettent la sélection de la langue que dans le menu (⇒9) • Entrer un code (⇒27) au moyen des touches numériques lorsque « Autre **** » est sélectionné. 	<ul style="list-style-type: none"> • <u>Anglais</u> 	<ul style="list-style-type: none"> • Français • Espagnol • Autre ****





■ Onglet « Vidéo »

Arrêt sur image (mode pause) BD-V AVCHD DVD-V Sélectionner le type d'image affichée après avoir interrompu la lecture (pause) (⇒28, Images et champs).	<ul style="list-style-type: none"> • <u>Auto</u> • Champ: • Image: 	<ul style="list-style-type: none"> • Sélectionner en présence de scintillement lorsque « Auto » a été sélectionné. (La résolution est moins fine.) • Sélectionner si les petits caractères ou les détails de l'image ne sont pas nets lorsque « Auto » a été sélectionné. (L'image est plus claire et nette.)
Lecture sans coupure DVD-VR Sélectionner le mode de lecture entre les segments de chapitres d'une liste de lecture et les titres partiellement supprimés.	<ul style="list-style-type: none"> • <u>Oui:</u> • Non: 	<ul style="list-style-type: none"> • Les chapitres d'une même liste de lecture sont lus sans interruption. Cette fonction ne peut être utilisée pendant une recherche ou lorsqu'une liste de lecture contient divers types audio. De plus, l'ordre des chapitres pourrait être quelque peu modifié. • Les endroits où les chapitres d'une liste de lecture changent sont lus correctement, mais l'image pourrait demeurer figée quelques instants.
Commande de niveau du noir Sélectionner plus pâle ou plus foncé pour ajuster le niveau du noir donnant la meilleure image.	<ul style="list-style-type: none"> • <u>Plus clair:</u> • Plus foncé: 	<ul style="list-style-type: none"> • Lorsque le signal de sortie vidéo est acheminé à partir de la prise VIDEO OUT ou S VIDEO OUT. • Lorsque le signal de sortie vidéo est acheminé à partir de la prise COMPONENT VIDEO OUT.

■ Onglet « Audio »

Compression dynamique BD-V AVCHD DVD-V (Dolby Digital, Dolby Digital Plus et Dolby TrueHD seulement) Modifier la dynamique (⇒28) pour un visionnement plus discret (la nuit, par exemple).	<ul style="list-style-type: none"> • Oui • <u>Non</u>
---	---

■ Onglet « Audio » (Suite)

<p>Sortie audio numérique</p> <ul style="list-style-type: none"> Appuyer sur [OK] pour afficher les réglages suivants. 	
<p>Dolby Digital</p>  <p>Dolby Digital Plus/TrueHD</p>  <p>DTS</p>  <p>DTS-HD</p> 	<p>Nota</p> <ul style="list-style-type: none"> Un réglage impropre peut entraîner du bruit. Si la connexion de l'appareil est faite par la prise HDMI AV OUT, les spécifications de l'équipement connecté ont préséance sur celles de cet appareil et le signal audio sélectionné sous ces rubriques pourrait ne pas être livré (Ex.: lorsqu'un téléviseur est connecté, le signal de sortie audio HDMI n'est rendu que sur 2 canaux).
<p>Audio secondaire BD-Vidéo </p> <p>Activer/désactiver le bruit de dé clic sur le menu et le rendu audio avec des images vidéo secondaires dans le mode image sur image. (⇒ 11)</p>	<ul style="list-style-type: none"> Oui: Les pistes son audio principale et secondaire sont mélangées et entendues. La fréquence d'échantillonnage passe à 48 kHz. Non: Le bruit de dé clic sur le menu et la piste son secondaire ne sont pas entendus.
<p>Conv.-abaissement PCM</p> <p>Sélectionner la modalité d'abaissement d'un signal audio avec une fréquence d'échantillonnage de 96 kHz.</p> <ul style="list-style-type: none"> Les signaux sont abaissés à 48 kHz malgré les réglages effectués ci-contre à droite dans les cas suivants: <ul style="list-style-type: none"> lorsque la fréquence d'échantillonnage est supérieure à 96 kHz lorsque le disque est protégé contre le piratage lorsque « Audio secondaire BD-Vidéo » est réglé sur « Oui » 	<ul style="list-style-type: none"> Oui: Les signaux sont abaissés à 48 kHz. (Sélectionner ce réglage lorsque l'équipement connecté ne peut traiter des signaux avec une fréquence d'échantillonnage de 96 kHz.) Non: Le signal de sortie est échantillonné à 96 kHz. (Sélectionner ce réglage lorsque l'équipement connecté peut traiter des signaux avec une fréquence d'échantillonnage de 96 kHz.)

Nota

À propos des formats de sortie audio

Consultez le tableau suivant pour la sortie audio.

- DTS-HD est utilisé pour indiquer DTS-HD High Resolution Audio ou DTS-HD Master Audio dans le tableau suivant.
- Lorsque « Piste sonore secondaire » est réglé sur « Oui », la sortie audio sera changée en fonction du réglage sur le format Dolby Digital.
 - Lorsque le réglage « Dolby Digital » est sur « Train de bits » (« Bitstream »), la sortie audio est au format Dolby Digital.
 - Lorsque le réglage « Dolby Digital » est sur « PCM », la sortie audio est au format PCM.
- Lors de la lecture de BD-Vidéo sans piste sonore secondaire ou son cliquant, la sortie audio est au même format que lorsque « Piste sonore secondaire BD-Vidéo » est réglé sur « Non ».
- Les réglages indiqués en caractères gras sont conseillés pour produire un son de haute qualité lorsque Dolby Digital Plus, Dolby TrueHD, DTS-HD High Resolution Audio et DTS-HD Master Audio sont sélectionnés comme format original.

Cet appareil				BD-Vidéo	Sortie audio aux formats :	
Réglage de « Sortie audio numérique »				Avec ou sans piste sonore secondaire/ son cliquant	HDMI AV OUT	DIGITAL AUDIO OUT (COAXIAL et OPTICAL)
(Format audio du disque lu)	Train de bits ↔ PCM	Audio secondaire BD-Vidéo Oui ↔ Non	Dolby Digital Train de bits ↔ PCM			
Dolby Digital	Train de bits	Oui ou Non	Train de bits	Avec ou Sans	Dolby Digital	Dolby Digital
	PCM	Oui ou Non		Avec ou Sans	5.1ch PCM	2ch PCM
Dolby Digital Plus/Dolby True HD	Train de bits	Oui	Train de bits	Avec	Dolby Digital	Dolby Digital
				Sans	Dolby Digital Plus/True HD	Dolby Digital
				Avec	5.1ch PCM	2ch PCM
	PCM	Oui	Train de bits	Sans	Dolby Digital Plus/True HD	Dolby Digital
				Avec	Dolby Digital Plus/True HD	Dolby Digital
				Avec ou Sans	Dolby Digital	Dolby Digital
PCM	Non	Train de bits ou PCM	Avec	5.1ch PCM	2ch PCM	
			Sans	5.1ch PCM	2ch PCM	
			Avec ou Sans	5.1ch PCM	2ch PCM	
DTS	Train de bits	Oui	Train de bits	Avec	Dolby Digital	Dolby Digital
				Avec	DTS	DTS
				Sans	DTS	DTS
	PCM	Oui	Train de bits ou PCM	Avec	Dolby Digital	Dolby Digital
				Sans	5.1ch PCM	2ch PCM
				Avec ou Sans	5.1ch PCM	2ch PCM
PCM	Non	Train de bits ou PCM	Avec	5.1ch PCM	2ch PCM	
			Sans	5.1ch PCM	2ch PCM	
			Avec ou Sans	5.1ch PCM	2ch PCM	
DTS-HD	Train de bits	Oui	Train de bits	Avec	Dolby Digital	Dolby Digital
				Sans	DTS-HD	DTS
				Avec	5.1ch PCM	2ch PCM
	PCM	Oui	Train de bits ou PCM	Sans	DTS-HD	DTS
				Avec	DTS-HD	DTS
				Avec ou Sans	Dolby Digital	Dolby Digital
PCM	Non	Train de bits ou PCM	Avec	5.1ch PCM	2ch PCM	
			Sans	5.1ch PCM	2ch PCM	
			Avec ou Sans	5.1ch PCM	2ch PCM	

- L'appareil produit un son Dolby Digital ou DTS Digital Sound pour Dolby Digital Plus/Dolby True HD, DTS-HD dans les cas suivants :
 - L'appareil connecté n'est pas compatible Dolby Digital Plus, Dolby TrueHD, DTS-HD High Resolution Audio et DTS-HD Master Audio.
 - Lorsque plusieurs appareils sont connectés avec des câbles HDMI, les opérations peuvent être limitées sur l'appareil.

À propos de la sortie audio LPCM 7.1 canaux

Les réglages décrits ci-dessous sont recommandés pour reproduire l'audio dans son format original.

- Connecter l'appareil depuis la prise HDMI AV OUT.*1
- Régler « Audio secondaire BD-Vidéo » sur « Non ». (Autrement, le signal livré par la prise HDMI AV OUT sera au format PCM 5.1 canaux).

*1 Le signal de sortie audio est au format PCM 2 canaux depuis la prise DIGITAL AUDIO OUT sans égard au paramétrage de « Audio secondaire BD-Vidéo ».

■ Onglet « Affichage »

Messages à l'écran Sélectionner si oui ou non les messages sont automatiquement affichés.	<ul style="list-style-type: none"> • <u>Automatique</u> • Non
Langue de l'affichage Sélectionner la langue d'affichage des menus et des messages à l'écran.	<ul style="list-style-type: none"> • <u>English</u> • Français • Español
Fonction économiseur d'écran Cette fonction prévient le développement d'une image rémanente. • Lorsque ce paramètre est réglé sur « Oui », la zone masquée de l'écran est grisée. [Seulement lorsque la connexion est faite au moyen d'un câble HDMI ou d'un câble composante vidéo et que « Résolution HDMI » (⇒ ci-dessous) est réglé sur un mode autre que « 480p », ou que « Résolution composants vidéo » (⇒ ci-dessous) est sur « 720p » ou « 1080i »]	<ul style="list-style-type: none"> • <u>Oui</u>: Après 10 minutes ou plus d'inactivité, l'écran affiché change automatiquement d'état. <ul style="list-style-type: none"> - Lorsque l'écran Direct Navigator ou le menu FONCTIONS est affiché, l'affichage passe dans le mode économiseur d'écran. - Pendant la lecture d'un CD ou d'un fichier MP3, l'écran revient dans le mode économiseur d'écran. (La lecture se poursuit.) - Lors de l'affichage de photos (à l'exception de diaporamas), l'affichage retourne à celui de l'écran Direct Navigator. • <u>Non</u>
Affichage fluorescent Change le niveau de luminosité de l'écran d'affichage du lecteur.	<ul style="list-style-type: none"> • <u>Clair</u> • Assombri: La luminosité de l'affichage est atténuée. • Auto: La luminosité de l'affichage est claire mais elle s'atténue lors de la lecture.
Commande DEL pour carte SD Régler le mode d'indication du voyant de la fente pour carte SD.	<ul style="list-style-type: none"> • <u>Oui</u> • Non • Carte SD insérée: Lorsque l'appareil est mis en marche et qu'une carte SD est insérée, le voyant s'allume.
Licence	Les informations au sujet du logiciel utilisé par cet appareil sont affichées.

■ Onglet « Connexion télé/périphérique »

Format télé Régler en fonction du type de téléviseur utilisé.	<ul style="list-style-type: none"> Lorsqu'un téléviseur avec écran 4:3 est connecté: <ul style="list-style-type: none"> • 4:3 Pan. & balay.: L'image enregistrée pour un téléviseur grand écran est affichée en panoramique et balayage (à moins que le producteur du disque ne l'ait interdit). Lors de la lecture de disque BD-Vidéo, le signal vidéo est transmis comme « 4:3 Boîte lettres ». • 4:3 Boîte lettres: L'image enregistrée pour un téléviseur grand écran est affichée au format boîte aux lettres. Lorsqu'un téléviseur à grand écran 16:9 est connecté: <ul style="list-style-type: none"> • <u>16:9</u>: L'image enregistrée au format 4:3 est affichée au format 4:3 au centre de l'écran. • Plein 16:9: L'image enregistrée au format 4:3 est affichée comme une image 16:9 étirée horizontalement.
Connexion HDMI • Appuyer sur [OK] pour afficher les réglages suivants.	
Mode vidéo HDMI Sélectionner « Oui » lorsque la sortie vidéo est effectuée à partir de la prise HDMI AV OUT.	<ul style="list-style-type: none"> • <u>Oui</u>: La résolution des images acheminées de la prise HDMI est celle sélectionnée sous la rubrique « Résolution HDMI ». Le signal vidéo sorti de la prise COMPONENT VIDEO OUT est livré au format « 480i ». • Non: Les images ne sont pas délivrées par la prise HDMI. Le signal vidéo sorti de la prise COMPONENT VIDEO OUT est livré avec la résolution sélectionnée sous la rubrique « Résolution composants vidéo » (voir ci-dessous).
Résolution HDMI Les rubriques prises en charge par les appareils connectés sont indiquées sur l'écran par le symbole « * ». La sélection d'une rubrique non identifiée par le symbole « * » peut entraîner l'affichage d'images distordues.	<ul style="list-style-type: none"> • <u>Auto</u>: Sélectionne automatiquement la résolution convenant le mieux au téléviseur utilisé (1080p, 1080i, 720p ou 480p). • 480p • 720p • 1080i • 1080p <p>Lorsque l'appareil est connecté à un amplificateur/récepteur qui ne peut prendre en charge la résolution établie sur l'appareil, le signal de sortie vidéo ne sera pas adéquat. Dans un tel cas, faire la connexion entre l'appareil et le téléviseur au moyen d'un câble HDMI puis connecter l'appareil à l'amplificateur/récepteur au moyen d'un câble autre que HDMI.</p>
Sortie 24p BD-Vidéo Lors de la lecture d'un disque BD-Vidéo enregistré à une cadence de 24 images/seconde, l'appareil affiche chaque image à des intervalles de 1/24 ^e seconde-le même intervalle que lors du tournage. • Cette rubrique peut seulement être réglée lorsque l'appareil est connecté à un téléviseur doté d'une prise HDMI pouvant prendre en charge les signaux d'entrée au format 1080/24p.	<ul style="list-style-type: none"> • <u>Oui</u>: Les images reproduites au format 24p sont rendues tel quel. (Ceci est disponible seulement lorsque « Résolution HDMI » est réglé sur « Auto » ou « 1080p » et que « Format télé » est réglé sur « 16:9 » ou « Plein 16:9 ».) Toutefois, <ul style="list-style-type: none"> - lorsque le signal vidéo est reproduit à la cadence de 24 images/seconde, il se peut que les images en provenance d'une prise autre que la prise HDMI ne soient pas adéquatement rendues; - lorsque des images autres que 24p sont lues, les images sont rendues à la cadence de 60p. • <u>Non</u>
Plage de sortie RVB HDMI Disponible lorsque le lecteur est connecté à un appareil qui ne prend en charge qu'un signal de sortie RVB.	<ul style="list-style-type: none"> • <u>Standard</u> • Amélioré: Lorsque les images en noir et blanc ne sont pas claires.
Sortie audio HDMI Ce réglage sélectionne la sortie audio à partir de HDMI.	<ul style="list-style-type: none"> • <u>Oui</u> • Non: Lorsque le téléviseur est connecté à cet appareil au moyen d'un câble HDMI et que cet appareil est connecté à d'autres périphériques tel un amplificateur/récepteur au moyen d'un câble audio numérique optique ou d'un câble coaxial.
Control HDMI Réglez-le pour utiliser les opérations liées de la fonction du téléviseur lorsqu'il est connecté avec un câble HDMI à un appareil compatible avec la même fonction.	<ul style="list-style-type: none"> • <u>Oui</u>: Sélectionner lorsque vous souhaitez utiliser la fonction d'opérations liées avec le téléviseur. • <u>Non</u>: Sélectionner lorsque vous ne souhaitez pas utiliser la fonction d'opérations liées avec le téléviseur.
Résolution composants vidéo Réglage de la résolution du signal vidéo de sortie lorsque la connexion est faite à la prise vidéo composante.	<ul style="list-style-type: none"> • <u>480i</u> • 480p • 720p • 1080i <p>Même sur sélection de « 720p » ou « 1080i », les images seront livrées au format 480p lors de la lecture de DVD-Vidéo.</p>
Enceinte Il est possible de régler l'appareil en vue d'obtenir le meilleur rendu sonore possible de la part des enceintes.	<ul style="list-style-type: none"> • <u>Multicanaux</u>: Lorsque trois enceintes ou plus sont utilisées. (⇒ 21) • 2 canaux: Lorsque deux enceintes sont utilisées. Un signal audio sur 2 canaux est reproduit sur les canaux Avant L (G) et Avant R (D).

Changement des réglages pour les enceintes

Lorsque l'appareil est connecté à un amplificateur/récepteur en vue d'obtenir un rendu ambiophonique multicanal, utiliser les réglages décrits ci-dessous dans le cas où ils ne pourraient être effectués sur l'amplificateur/récepteur. Les réglages n'ont aucun effet lors de l'acheminement de signaux à flux binaire.

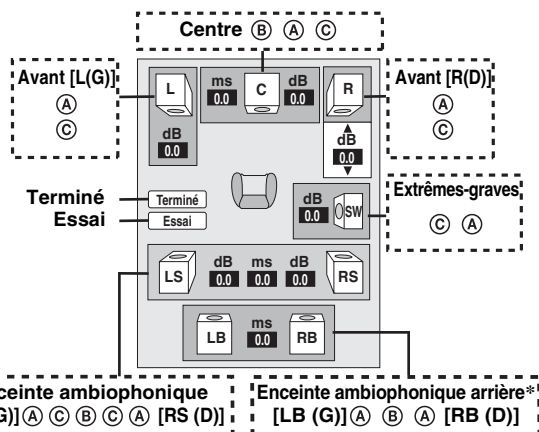

* Le canal ambiophonique arrière n'est activé que si l'appareil est connecté à un amplificateur/récepteur pouvant prendre en charge un signal HDMI 7.1 canaux.

Présence et taille des enceintes (A)

- Appuyer sur [▲, ▼, ◀, ▶] pour sélectionner une icône d'enceinte (A), puis appuyer sur [OK].
- Appuyer sur [▲, ▼] pour sélectionner le réglage, puis appuyer sur [OK].

Exemples d'icônes:

Enceinte ambiophonique [LS (G)]

• **Grande:** Sélectionner lorsque l'enceinte prend en charge les basses fréquences (sous 100 Hz).



• **Petite:** Sélectionner lorsque l'enceinte ne peut prendre en charge les basses fréquences.

Afin de configurer un environnement acoustique optimal, le réglage de la taille des enceintes peut être effectué automatiquement.

Par exemple, si le réglage pour l'enceinte d'extrêmes-graves est sur « Non », les enceintes avant seront automatiquement réglées à « Grande ». (Dans un tel cas, il est recommandé d'utiliser des enceintes en mesure de reproduire des fréquences inférieures à 100 Hz.)

Temps de retard (B)

Pour un rendu optimal d'un signal réparti sur 7.1/5.1 canaux, toutes les enceintes, à l'exception de celles d'extrêmes-graves, devraient être à égale distance de la position d'écoute.

S'il est nécessaire de placer les enceintes de canal centre, ambiophoniques ou ambiophoniques arrière plus près de la position d'écoute, régler le temps de retard pour compenser les différences.

Si la distance (D) ou (F) est inférieure à (E), repérer la différence dans le tableau pertinent et effectuer le réglage recommandé.

- Appuyer sur [▲, ▼, ◀, ▶] pour sélectionner la boîte du temps de retard (B), puis appuyer sur [OK].
- Appuyer sur [▲, ▼] pour sélectionner le réglage, puis appuyer sur [OK].

Connexion d'enceinte sur 5.1 canaux

Dimensions approximatives de la pièce

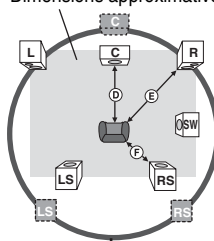

Connexion d'enceinte sur 7.1 canaux

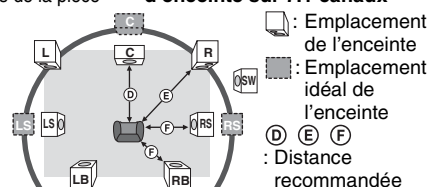

Rayon de la distance recommandée

(D) Enceinte de canal centre

Différence	Réglage
Environ 34 cm (1 pi 1 po)	1.0 ms
Environ 68 cm (2 pi 2 po)	2.0 ms
Environ 102 cm (3 pi 4 po)	3.0 ms
Environ 136 cm (4 pi 5 po)	4.0 ms
Environ 170 cm (5 pi 6 po)	5.0 ms

(F) Enceintes ambiophoniques/ ambiophoniques arrière

Différence	Réglage
Environ 170 cm (5 pi 6 po)	5.0 ms
Environ 340 cm (11 pi 1 po)	10.0 ms
Environ 510 cm (16 pi 8 po)	15.0 ms

Équilibre des canaux (C)

Cette fonction ne peut être utilisée lorsque l'appareil est connecté par la prise HDMI et que « Sortie audio HDMI » (⇔ 20) est réglé sur « Oui ».

- Sélectionner « Essai », puis appuyer sur [OK].
Un signal d'essai est généré.

Avant [L (G)] → Centre → Avant [R (D)] → Ambiophonique [RS (D)]

↑
Ambiophonique [LS (G)] ← Ambiophonique arrière [LB (G)]* ← Ambiophonique arrière [RB (D)]*

* Le signal d'essai est seulement généré lorsque l'appareil est connecté au moyen de la prise HDMI AV OUT.

- Pendant l'écoute du signal d'essai, appuyer sur [▲, ▼] pour régler le volume sur chaque enceinte.

Enceintes avant: 0.0 à -6.0 dB

Enceintes centre et ambiophoniques: 0.0 à -12.0 dB

• Il n'est pas possible de régler le volume des enceintes ambiophoniques arrière.

- Appuyer sur [OK].

Le signal d'essai est interrompu.

• Aucun signal d'essai n'est acheminé à l'enceinte d'extrêmes-graves. Pour régler le volume sur cette enceinte, faire la lecture d'un support, puis revenir à cet écran de réglage pour fixer le niveau selon les préférences.

- Appuyer sur [▲, ▼, ◀, ▶] pour sélectionner « Terminé », puis appuyer sur [OK].

RÉFÉRENCES

QUESTIONS FRÉQUEMMENT POSÉES

		Page
■ Réglage		
Que doit-on faire pour obtenir un rendu ambiophonique multicanal?	<ul style="list-style-type: none"> • Connecter un amplificateur/récepteur approprié à la prise HDMI, DIGITAL AUDIO OUT (OPTICAL, COAXIAL) ou 5.1ch AUDIO OUT de cet appareil. 	5, 6
Comment obtenir un rendu ambiophonique sur 7.1 canaux?	<ul style="list-style-type: none"> • Après avoir connecté l'appareil à un amplificateur/récepteur pouvant prendre en charge les signaux au format Dolby Digital Plus, Dolby TrueHD, DTS-HD et LPCM 7.1 canaux au moyen d'un câble HDMI, faire les paramétrages suivants dans le menu Configuration: <ul style="list-style-type: none"> – « Dolby Digital Plus/TrueHD »: « Train de bits » – « DTS-HD »: « Train de bits » – « Audio secondaire BD-Vidéo »: « Non » – « Enceinte »: « Multicanaux » 	20, 21
Est-il possible de connecter directement à cet appareil un casque d'écoute et des enceintes acoustiques?	<ul style="list-style-type: none"> • Non, la connexion directe d'un casque d'écoute ou d'enceintes acoustiques n'est pas possible. La connexion doit se faire sur un amplificateur/récepteur, etc. 	5, 6
Le téléviseur comporte une prise S VIDEO IN, des prises COMPONENT VIDEO IN et une prise HDMI IN. Lesquelles utiliser?	<ul style="list-style-type: none"> • Les niveaux de qualité de l'image sont indiqués ci-dessous, en commençant par le plus élevé. HDMI IN→COMPONENT VIDEO IN→S VIDEO IN→VIDEO IN. Il est à noter que l'affichage de l'image sera plus lent lorsque l'appareil est connecté à la prise HDMI IN. 	–
■ Disque		
Est-il possible de faire la lecture de disques BD-Vidéo et DVD-Vidéo achetés dans d'autres pays?	<ul style="list-style-type: none"> • Il est possible de les lire s'ils sont conformes aux spécifications du système NTSC. Toutefois, il n'est pas possible de lire: <ul style="list-style-type: none"> – Les disques BD-Vidéo qui n'offrent pas le code de région « A ». – Les disques DVD-Vidéo qui n'offrent pas le numéro de région « 1 » ou « ALL ». Reportez-vous à la couverture de ce mode d'emploi pour obtenir plus d'informations sur les codes et numéros de région. 	iii
Est-il possible de lire un disque BD-Vidéo/DVD-Vidéo identifié par aucun code/numéro de région?	<ul style="list-style-type: none"> • La gestion de l'information de la région pour un disque BD-Vidéo/DVD-Vidéo indique que le disque est conforme aux normes de l'industrie. Il n'est pas possible de lire les disques qui ne répondent pas aux normes de l'industrie ou qui ne possèdent pas de code ou numéro de région. 	–
Quels disques peuvent être pris en charge par le lecteur?	<ul style="list-style-type: none"> • Ce lecteur accepte les disques BD-Vidéo, DVD-Vidéo, CD, BD-RE (format d'enregistrement BD-RE/format JPEG), BD-R (format d'enregistrement BD-R), DVD-RAM (format d'enregistrement DVD-Vidéo/format AVCHD/format JPEG), DVD-R/RW (format DVD-Vidéo, format d'enregistrement DVD-Vidéo et format AVCHD), DVD-R DL (format DVD-Vidéo, format d'enregistrement DVD-Vidéo et format AVCHD), DVD+R, DVD+RW et DVD+R DL. • Ce lecteur accepte également des disques CD-R/RW enregistrés selon les normes suivantes: CD-DA, MP3 et images fixes (JPEG). Il convient de fermer la session après la fin de l'enregistrement. • Aucun enregistrement n'est possible sur cet appareil. 	2 2, 3 –
■ Carte SD		
Quelles opérations sont possibles sur une carte SD avec cet appareil?	<ul style="list-style-type: none"> • Les opérations suivantes sont possibles: <ul style="list-style-type: none"> – Lecture de données au format JPEG enregistrées au moyen d'un appareil photo numérique, etc. – Lecture des films AVCHD enregistrés avec un caméscope haute définition – Si un disque BD-Vidéo prenant cette fonction en charge est utilisé, il est possible de copier la seconde piste vidéo du disque sur une carte et d'en faire la lecture de concert avec les images sur le disque. (Ensemble virtuel) 	– – 11
Quels types de cartes est-il possible d'utiliser?	<ul style="list-style-type: none"> • Il est possible d'utiliser des cartes mémoire SD (de 8 Mo à 2 Go), cartes mémoire SDHC (de 4 Go à 16 Go), cartes miniSD* et cartes microSD*. * L'utilisation des cartes miniSD et des cartes microSD ne peut se faire sans l'adaptateur fourni avec celles-ci. • BD-V Pour prendre en charge l'ensemble virtuel, il est recommandé d'utiliser une carte prenant en charge le débit SD de classe 2 et avec moins 256 Mo d'espace libre. 	2 –

GUIDE DE DÉPANNAGE

Avant d'appeler un centre de service, faire les vérifications décrites ci-dessous.

Les phénomènes suivants ne sont le signe d'aucune défectuosité de l'appareil:

- Bruits réguliers entendus pendant la rotation du disque.
- Perturbation de l'image pendant une recherche de scènes.

■ Réinitialisation

		Page
Rétablissement du fonctionnement de l'appareil dans le cas où il demeurerait figé à la suite du déclenchement de l'un de ses dispositifs de sécurité	<ul style="list-style-type: none"> • Maintenir la touche [STANDBY/ON] de l'appareil principal enfoncée pendant 3 secondes. (Les réglages ne sont pas affectés.) 	–
Pour rétablir tous les paramètres par défaut sauf quelques-uns	<ul style="list-style-type: none"> • Sélectionner « Oui » sous « Réinitialisation » dans le menu Configuration. Cela a pour effet de rétablir tous les paramètres du menu Configuration et du menu à l'écran, à l'exception de « Langue de l'affichage », « Restrictions DVD-Vidéo » et « Restrictions BD-Vidéo » à leurs valeurs par défaut. 	18
Rétablissement des réglages par défaut (Aucun réglage)	<ul style="list-style-type: none"> • Effectuer la réinitialisation comme suit: <ol style="list-style-type: none"> ① Appuyer sur la touche [STANDBY/ON] de l'appareil principal pour le mettre hors marche. ② Maintenir enfoncées simultanément les touches [<=>], [△ OPEN/CLOSE] et [□] de l'appareil principal pendant plus de 5 secondes jusqu'à ce que le message « HELLO » s'affiche sur l'appareil. ③ L'appareil est alors automatiquement mis en marche puis hors marche. 	–

■ Alimentation

L'appareil est hors tension.	<ul style="list-style-type: none"> • Insérez correctement le cordon d'alimentation dans une prise de courant appropriée. 	4
L'appareil passe en mode veille.	<ul style="list-style-type: none"> • Il s'agit d'une fonction d'économie d'énergie. Son réglage peut être modifié sous « Arrêt par minuterie » dans le menu Configuration. • L'un des dispositifs de protection s'est déclenché. Appuyer sur la touche [STANDBY/ON] de l'appareil principal pour remettre le lecteur en marche. 	18 –

■ Opération

La télécommande ne fonctionne pas adéquatement.	<ul style="list-style-type: none"> • Les piles sont à plat. Les remplacer. • La télécommande n'est pas orientée directement vers le capteur de signal du lecteur. • Un panneau de verre teinté peut bloquer la transmission du signal de la télécommande. • Éviter d'exposer le capteur de signal à la lumière directe du soleil ou dans des endroits qui pourraient être exposés au soleil. 	1 1 – –
L'appareil est en marche mais ne répond à aucune commande.	<ul style="list-style-type: none"> • Vérifier que le lecteur approprié a été sélectionné. • Certaines opérations peuvent être interdites par le producteur du disque. • L'appareil est trop chaud (L'indication « U59 » s'affiche). Attendre que l'indication ne soit plus affichée. • L'un des dispositifs de protection s'est peut-être déclenché. Réinitialiser le lecteur comme suit: <ol style="list-style-type: none"> ① Appuyez sur la touche [STANDBY/ON] de l'appareil principal pour le placer en mode de veille. Si l'appareil ne passe pas en mode de veille, maintenez enfoncée la touche [STANDBY/ON] de l'appareil principal pendant environ 3 secondes. L'appareil sera alors forcé de passer en mode de veille. Vous pouvez aussi déconnecter le cordon d'alimentation pendant une minute, puis le reconnecter. ② Appuyer sur la touche [STANDBY/ON] de l'appareil principal pour mettre l'appareil en marche. Si le problème persiste, communiquer avec le détaillant. • De la condensation s'est formée: attendre 1 à 2 heures pour qu'elle s'évapore. 	9 – 26 – –
La lecture ne s'amorce pas même après avoir appuyé sur [▶] (PLAY). La lecture s'amorce mais est immédiatement arrêtée.	<ul style="list-style-type: none"> • Placer le disque correctement, étiquette sur le dessus. • Le disque est sale. • Le disque est vierge ou non compatible avec le lecteur. 	9 26 2, 3
Il n'est pas possible d'éjecter le disque.	<ul style="list-style-type: none"> • L'appareil pourrait être défectueux. Après avoir mis l'appareil hors marche, enfoncer simultanément les touches [□] et [<=>] sur l'appareil principal pendant environ 5 secondes. Retirer le disque et communiquer avec le détaillant. 	–
Le lancement de la lecture est lent. Lorsque l'appareil est mis en marche, l'image et le son ne sont reproduits qu'après un certain laps de temps.	<ul style="list-style-type: none"> • Le lancement de la lecture peut prendre un certain temps dans les conditions suivantes. <ul style="list-style-type: none"> – Immédiatement après une coupure de courant ou la connexion du cordon d'alimentation. – Lorsque l'appareil est connecté au moyen d'un câble HDMI. 	–
Le paramètre « Sortie 24p BD-Vidéo » ne peut être réglé sur « Oui ».	<ul style="list-style-type: none"> • Il n'est possible de sélectionner « Oui » que si l'appareil est connecté à la prise HDMI d'un téléviseur pouvant prendre un signal vidéo 24p en charge. Dans certains cas où l'appareil est connecté à un téléviseur via un amplificateur/récepteur par les prises HDMI, il pourrait également ne pas être possible de sélectionner « Oui ». Dans une telle éventualité, connecter l'appareil à un téléviseur via la prise HDMI et à un amplificateur/récepteur par n'importe quelle prise autre que HDMI. 	20

■ Affichage

La luminosité de l'affichage est faible.	<ul style="list-style-type: none"> • Changer le réglage sous « Affichage fluorescent » dans le menu Configuration. 	20
Le temps écoulé affiché est inférieur au temps de lecture.	<p>Le temps écoulé affiché est converti à partir du nombre d'images sur la base d'une cadence de 29,97 images/seconde (égale à 0,999 seconde). Il y aura donc une petite différence entre la durée affichée et le temps écoulé réel (par exemple, une heure réelle pourra se traduire par une durée affichée de 59 minutes et 56 secondes).</p>	–

■ Écran du téléviseur et vidéo

Page

<p>Le signal vidéo du lecteur n'est pas affiché à l'écran du téléviseur.</p> <p>L'image est distordue.</p>	<ul style="list-style-type: none"> S'assurer que le téléviseur est connecté à la prise VIDEO OUT, S VIDEO OUT, COMPONENT VIDEO OUT ou HDMI AV OUT du lecteur. S'assurer que la sélection du signal d'entrée (Ex. VIDÉO 1) sur le téléviseur est appropriée. Une résolution impropre a été sélectionnée sous « Résolution composants vidéo » lors de la connexion du téléviseur aux prises COMPONENT VIDEO OUT. En mode arrêt, enfoncer simultanément pendant plus de 5 secondes les touches [□] et [▷] (PLAY) de l'appareil principal pour annuler ce réglage. Régler la rubrique de nouveau. Si « Sortie 24p BD-Vidéo » est réglé sur « Oui » lorsque l'appareil est connecté à un téléviseur sur une prise autre que HDMI, les images pourraient ne pas être adéquatement affichées. Dans une telle éventualité, régler « Sortie 24p BD-Vidéo » sur « Non ». 	<p>4, 5</p> <p>–</p> <p>20</p> <p>20</p>
<p>L'écran change automatiquement.</p>	<ul style="list-style-type: none"> Après 10 minutes ou plus d'inactivité, l'écran peut automatiquement retourner dans le mode Économiseur d'écran si la « Fonction économiseur d'écran » est réglée sur « Oui » dans le menu Configuration. 	<p>20</p>
<p>Le signal vidéo n'est pas rendu en haute définition.</p>	<ul style="list-style-type: none"> Un signal vidéo haute définition ne peut être acheminé via les prises VIDEO OUT ou S VIDEO OUT. Vérifier le paramétrage des « Mode vidéo HDMI », « Résolution HDMI » et « Résolution composants vidéo » dans le menu Configuration. Dépendant du disque BD-Vidéo, le signal de sortie des prises COMPONENT VIDEO OUT peut être restreint au format 480p. 	<p>–</p> <p>20</p> <p>–</p>
<p>Aucun message à l'écran ne s'affiche.</p>	<ul style="list-style-type: none"> Sélectionner « Automatique » sous « Messages à l'écran » dans le menu Configuration. 	<p>20</p>
<p>L'image au format 4:3 est étirée sur les côtés gauche et droit.</p> <p>Le format d'écran n'est pas le bon.</p>	<ul style="list-style-type: none"> Régler le format de l'image sur le téléviseur. Se reporter au manuel d'utilisation afférent au téléviseur. Lorsqu'un câble composante vidéo est utilisé, régler « Progressif » sur « Non ». Si le problème persiste, régler « Format télé » sur « 4:3 Pan. & balay. ». 	<p>–</p> <p>17, 20</p>
<p>Il y a une forte rémanence de l'image à la lecture d'un signal vidéo.</p>	<ul style="list-style-type: none"> S'il y a lieu, désactiver « Réducteur 3D » ou « Réd. intégré ». 	<p>17</p>
<p>Lors de la lecture d'un DVD-Vidéo dans le mode balayage progressif, une partie de l'image semble momentanément dédoublée.</p>	<ul style="list-style-type: none"> Dans le menu Vidéo, régler « Progressif » dans le menu à l'écran sur « Non ». Le problème est causé par la méthode d'édition ou par le matériel utilisé sur le disque DVD-Vidéo mais devrait être réglé en activant le mode de balayage entrelacé. Lorsque l'appareil est connecté au moyen de la prise HDMI, se reporter à la section « Connexions HDMI » (⇒ ci-dessous). 	<p>17</p> <p>–</p>
<p>Il n'y a aucun changement apparent dans la qualité de l'image lorsque les réglages sont effectués dans le menu Vidéo à partir du menu à l'écran.</p>	<ul style="list-style-type: none"> L'effet est moins perceptible avec certains types de signal vidéo. 	<p>–</p>
<p>L'aire masquée de l'écran est grisée.</p>	<ul style="list-style-type: none"> Si la « Fonction économiseur d'écran » dans le menu Configuration est réglée sur « Non », la partie masquée est affichée en noir. 	<p>20</p>

■ Rendu sonore

<p>Aucun son.</p> <p>Volume faible.</p> <p>Son distordu.</p> <p>Le type audio sélectionné n'est pas entendu.</p>	<ul style="list-style-type: none"> Vérifier les connexions et les réglages « Sortie audio numérique ». Vérifier le mode d'entrée sur l'amplificateur/récepteur s'il y a lieu. Appuyer sur [AUDIO] pour sélectionner le type audio. Faire correspondre les paramètres des enceintes acoustiques aux caractéristiques de l'équipement connecté. Changer les paramètres d'enceintes multicanaux en sélectionnant « Multicanaux » sous « Enceinte ». Lorsque « Audio secondaire BD-Vidéo » est réglé sur « Non », les signaux Dolby Digital Plus, Dolby TrueHD et DTS-HD sont acheminés de la prise DIGITAL AUDIO OUT sous la forme d'un flux binaire Dolby Digital ou DTS Digital Surround. 	<p>4-6, 19</p> <p>10</p> <p>20</p> <p>–</p>
<p>Il n'est pas possible de commuter le type de signal audio.</p>	<ul style="list-style-type: none"> En raison des modalités de leur enregistrement, certains disques ne permettent pas le changement du type de signal audio. Lors de la connexion d'un amplificateur/récepteur au moyen d'un câble coaxial, d'un câble audio numérique optique ou d'un câble HDMI, il n'est pas possible de commuter le signal audio si « Sortie audio numérique » est réglé sur « Train de bits ». Régler « Sortie audio numérique » sur « PCM » ou faire la connexion au moyen de câbles audio. 	<p>–</p> <p>5, 6, 19</p>

■ Connexions HDMI

<p>Le signal vidéo du lecteur n'est pas affiché à l'écran du téléviseur.</p> <p>L'image est distordue.</p>	<ul style="list-style-type: none"> Maintenir enfoncées simultanément les touches [□] et [▷] (PLAY) de l'appareil principal pendant plus de 5 secondes pour passer dans un mode plus compatible avec un équipement HDMI. Toutefois, les signaux audio Dolby Digital Plus, Dolby TrueHD et DTS-HD ne sont pas livrés sous forme de flux binaire. Pour acheminer le signal de flux binaire, sélectionner « Réinitialisation » pour rétablir les réglages par défaut et effectuer les réglages appropriés. Pour acheminer le signal vidéo d'un appareil connecté au moyen d'un câble HDMI, régler « Mode vidéo HDMI » sur « Oui » dans le menu Configuration. L'image pourrait ne pas s'afficher si plus de 4 appareils sont connectés au moyen de câbles HDMI. Réduire le nombre d'appareils connectés. Lorsque « Sortie 24p BD-Vidéo » est réglé sur « Oui », l'authentification HDMI se fait lorsque les images 24p passent à des images enregistrées à une cadence différente et un écran noir s'affiche. 	<p>18</p> <p>20</p> <p>–</p> <p>20</p>
<p>L'image au format 4:3 est étirée sur les côtés gauche et droit.</p> <p>Le format d'écran n'est pas le bon.</p>	<ul style="list-style-type: none"> Faire passer « Format télé » à « 16:9 ». 	<p>20</p>
<p>Lors de la lecture d'un DVD-Vidéo dans le mode balayage progressif, une partie de l'image semble momentanément dédoublée.</p>	<ul style="list-style-type: none"> Lorsque la prise HDMI AV OUT est utilisée pour le signal vidéo, faire les réglages ci-dessous. <ul style="list-style-type: none"> ① Connecter cet appareil au téléviseur avec un câble autre qu'un câble HDMI. ② Lors de la connexion au moyen d'un câble composante vidéo, régler « Mode vidéo HDMI » sur « Non » et « Résolution composants vidéo » sur « 480i » dans le menu Configuration. 	<p>20</p>

■ Connexions HDMI (Suite)

		Page
Aucun son. Volume faible. Son distordu. Le type audio sélectionné n'est pas entendu.	<ul style="list-style-type: none"> Le son pourrait ne pas être reproduit si plus de 4 appareils sont connectés au moyen de câbles HDMI. Réduire le nombre d'appareils connectés. 	–
	<ul style="list-style-type: none"> Pour acheminer le signal audio d'un appareil connecté au moyen d'un câble HDMI, régler « Sortie audio HDMI » sur « Oui » dans le menu Configuration. 	20
	<ul style="list-style-type: none"> Si le son est distordu lorsque le lecteur est connecté à un amplificateur/récepteur au moyen d'un câble HDMI, régler les paramètres sous « Enceinte » dans le menu Configuration de manière à ce qu'ils correspondent à la connexion. 	20
	<ul style="list-style-type: none"> Dépendant de l'équipement connecté, il se pourrait que le son soit distordu si la connexion a été faite au moyen d'un câble HDMI. 	–
	<ul style="list-style-type: none"> Lorsque « Audio secondaire BD-Vidéo » est réglé sur « Oui », Dolby Digital Plus, Dolby TrueHD et DTS-HD sont convertis au format 48 kHz Dolby Digital. Le signal de sortie audio LPCM 7.1 canaux est converti en un signal audio 5.1 canaux. Dans un tel cas, régler « Audio secondaire BD-Vidéo » sur « Non ». 	19

■ Carte

La capacité de la carte SD a diminué.	<ul style="list-style-type: none"> Lorsqu'un disque BD-Vidéo prenant en charge l'ensemble virtuel est utilisé, et qu'une carte SD a été mise en place, il est possible d'enregistrer des données sur la carte SD. Effacer les données au moyen de la fonction « Effacement de données BD-Vidéo », formater la carte ou insérer une nouvelle carte. 	11
La lecture de séquences vidéo MPEG-2 et de fichiers musicaux enregistrés sur la carte SD n'est pas possible.	<ul style="list-style-type: none"> Seuls les fichiers aux formats AVCHD et JPEG enregistrés sur carte SD peuvent être lus. 	2
Il n'est pas possible de lire le contenu de la carte.	<ul style="list-style-type: none"> La carte n'est pas compatible ou le contenu de la carte peut être endommagé. Mettre l'appareil hors marche, puis le remettre en marche. 	2 –

■ Autres problèmes à la lecture

Interruption momentanée de la reproduction des signaux audio et vidéo.	<ul style="list-style-type: none"> Cela arrive entre les chapitres des listes de lecture ou les scènes (AVCHD) Lors de la lecture d'un titre enregistré sur les deux couches d'un disque, l'appareil passe automatiquement d'une couche à l'autre et lit le titre comme s'il s'agissait d'un enregistrement ordinaire. Toutefois, il est possible que la reproduction vidéo et audio soit temporairement interrompue lors du passage d'une couche à l'autre. 	– –
Aucun disque BD-Vidéo ou DVD-Vidéo ne peut être lu.	<ul style="list-style-type: none"> Vérifier que le disque est un disque BD-Vidéo ayant le bon code de région ou DVD-Vidéo ayant le bon numéro de région et qu'il est en bon état. Des restrictions quant aux classifications admissibles sur les disques BD-Vidéo ou DVD-Vidéo ont été établies. Changer ce paramétrage. Certains disques BD-Vidéo ne peuvent être lus qu'avec une connexion HDMI. 	iii 18 –
Aucune image sur image n'est possible à partir d'un disque BD-Vidéo.	<ul style="list-style-type: none"> Vérifier si le disque prend en charge les fonctions de l'image sur image. 	–
La lecture de l'ensemble virtuel n'est pas possible à partir d'un disque BD-Vidéo.	<ul style="list-style-type: none"> Vérifier si le disque prend en charge les fonctions de l'ensemble virtuel. L'espace libre sur la carte SD est insuffisant. La carte SD est protégée en écriture. Le sous-contenu copié sur une carte SD est fourni par le producteur du disque comme faisant partie du BD-Vidéo. Même si des images et des sons sont enregistrés sur une carte SD, ils ne pourront être pris en charge en tant qu'ensemble virtuel. 	11 – 2 11
Une piste son alternative et aucune autre langue de sous-titres ne peuvent être sélectionnées.	<ul style="list-style-type: none"> Les langues sélectionnées ne sont pas disponibles sur le disque. Il se peut que la sélection de la piste son et de la langue des sous-titres ne soit pas possible dans les menus à l'écran. Utiliser le menu du disque pour faire ces sélections. 	– 9, 11
Aucuns sous-titres ne sont affichés.	<ul style="list-style-type: none"> Aucuns sous-titres ne sont disponibles sur le disque. Activer l'affichage des sous-titres. Régler « Sous-titres » dans le menu à l'écran sur « Oui ». Si le balayage progressif a été sélectionné, les sous-titres pour malentendants ne peuvent être affichés. 	– 16 –
Les sous-titres chevauchent les sous-titres pour malentendants enregistrés sur les disques	<ul style="list-style-type: none"> Désactiver les sous-titres ou la fonction d'affichage des sous-titres pour malentendants du téléviseur. 	16
L'angle de vue ne peut être changé.	<ul style="list-style-type: none"> L'angle de vue ne peut être changé que si la scène en cours a été tournée sous différents angles. 	–
La fonction de poursuite de la lecture ne fonctionne pas.	<ul style="list-style-type: none"> Les positions mémorisées sont supprimées lorsque <ul style="list-style-type: none"> la touche [] a été pressée à plusieurs reprises. le plateau du disque a été ouvert. La fonction de poursuite de lecture pourrait n'avoir aucun effet selon le disque. 	– –

MESSAGES

Les messages ou codes de service indiqués ci-dessous s'affichent sur le téléviseur ou l'appareil dans le cas où une situation anormale serait détectée au démarrage ou pendant l'utilisation de l'appareil.

■ À l'écran du téléviseur

		Page
Lecture impossible.	• Un disque non compatible a été mis en place (disque au format vidéo PAL, etc.)	2, 3
Affichage impossible sur cet appareil.	• Le fichier image n'est pas compatible. • S'assurer que « SD » ne clignote pas sur l'afficheur de l'appareil et réinsérer la carte.	3 –
Pas de disque	• Le disque pourrait être sens dessus dessous.	–
 Cette fonction est désactivée.	• L'opération demandée n'est pas autorisée par l'appareil ou le disque.	–

■ À l'écran d'affichage du lecteur

F99	• L'appareil ne fonctionne pas adéquatement. Appuyer sur la touche [STANDBY/ON] de l'appareil pour le placer dans le mode attente pendant 3 secondes, puis appuyer de nouveau sur la touche pour mettre le lecteur en marche.	–
HDMI ONLY	• Certains disques BD-Vidéo peuvent uniquement être acheminés avec HDMI.	–
No PLAY	• Une restriction quant à la classification des disques BD-Vidéo ou DVD-Vidéo a été établie.	18
No READ	• Le disque est sale ou rayé. Le lecteur ne peut le lire.	–
PLEASE WAIT	• Ce message s'affiche lorsque l'appareil a été mis en marche, puis hors marche. Cela n'est le signe d'aucune défectuosité. • L'unité effectue son processus de récupération. Impossible de faire fonctionner l'unité pendant l'affichage de « PLEASE WAIT ».	– –
UNFORMAT	• Un disque DVD-RAM, DVD-RW, DVD+RW non formaté ou un disque DVD+R, DVD+R DL ou DVD-RW (format DVD-Vidéo) non utilisé a été mis en place.	–
UNSUPPORT	• Le disque mis en place ne peut être pris en charge par le lecteur.	2, 3
U59	• L'appareil est trop chaud. L'appareil passe en mode veille. Attendre environ 30 minutes que le message disparaisse. Installer l'appareil dans un endroit bien aéré. Ne pas obstruer la fente du ventilateur de refroidissement sur le panneau arrière de l'appareil.	–
U72 U73	• La connexion HDMI se comporte anormalement. – L'équipement connecté n'est pas HDMI compatible. – Utiliser des câbles identifiés par le logo HDMI (tel qu'illustré sur la page couverture). – Le câble HDMI est endommagé.	–
H□□ ou F□□	• Une anomalie a été détectée. (Le code de service affiché après les lettres H et F varie selon l'état de l'appareil.) • Vérifier l'appareil en se rapportant au guide de dépannage. Si le code de service demeure affiché, procéder comme suit: ① Débrancher le cordon d'alimentation, attendre quelques secondes, puis le rebrancher. ② Appuyer sur [STANDBY/ON] pour mettre l'appareil en marche. (Le problème pourrait avoir été résolu.) Si le code de service demeure affiché, communiquer avec le détaillant en lui mentionnant le code de service affiché.	– 23-25

MANIPULATION DES DISQUES ET DES CARTES

Entretien des disques

À FAIRE À NE PAS FAIRE



Nettoyer le disque avec un linge humide, puis essuyer.

Précautions à prendre

- Tenir les disques sur leur pourtour afin de prévenir les rayures et les taches de doigts.
- Ne pas apposer d'étiquettes ni d'autocollants sur les disques. (Cela pourrait entraîner la voilure du disque et rendre le disque inutilisable.)
- Ne pas écrire sur la surface imprimée du disque avec un stylo à bille ou tout autre instrument d'écriture à pointe dure.
- Ne pas utiliser de nettoyeur en vaporisateur, de benzène, de diluant pour peinture, de liquide de prévention d'électricité statique ni aucun autre solvant.
- Ne pas utiliser de protecteur ni de couvercle inrayable.
- Nettoyer le connecteur sur l'endos de la carte.
- Ne pas utiliser les disques suivants:
 - Disques avec des parties exposées d'autocollants ou d'étiquettes enlevés (disques en location, etc.).
 - Disques gondolés ou fissurés.
 - Disques de forme irrégulière (en forme de coeur par exemple).

ENTRETIEN

Pour nettoyer l'appareil, utiliser un chiffon doux et sec.

- Ne jamais utiliser d'alcool, de diluant pour peinture ni de benzène pour nettoyer l'appareil.
- Avant d'utiliser un chiffon traité chimiquement, lire attentivement les directives sur l'emballage du chiffon.
- Le nettoyage de la lentille n'est pas nécessaire.
- N'utilisez pas de nettoyeurs pour objectifs car ils pourraient endommager l'appareil.

Il est recommandé de noter, dans l'espace prévu ci-dessous, le numéro de modèle et le numéro de série inscrits à l'arrière, ou sous le fond de l'appareil, et de conserver ce manuel pour référence ultérieure.

NUMÉRO DE MODÈLE BD-S2900
NUMÉRO DE SÉRIE _____

Homologation:

DATE D'ACHAT _____
DÉTAILLANT _____
ADRESSE DU DÉTAILLANT _____
N°DE TÉLÉPHONE _____

SPÉCIFICATIONS

Format du signal: NTSC

Température de fonctionnement: +5 à +35 °C (+41 à +95 °F)

Hygrométrie: 10 à 80 % HR (sans condensation)

Disques compatibles:

- BD-ROM: Format BDMV (Format BD-Vidéo)
- BD-R (Version 2, Simple couche, Double couche):
Format BDMV (format BD-Vidéo)
- BD-RE (Version 3, Simple couche, Double couche):
Format BDMV (format BD-Vidéo), JPEG*6
- DVD-ROM: format DVD-Vidéo
- DVD-R (Simple couche, Double couche)/-RW:
Format DVD-Vidéo*1, format DVD-VR, format AVCHD*1,7
- DVD+R (Simple couche, Double couche)/+RW: Format DVD+VR,
format AVCHD*1,7
- DVD-RAM: Format DVD-VR, JPEG*4, format AVCHD*7
- CD: CD-DA
- CD-R/RW: CD-DA, MP3, JPEG*5

Cartes SD (au format FAT12, FAT16, FAT32*3):
JPEG*4, format AVCHD*7

Sortie vidéo:

Niveau de sortie: 1,0 V c.-à-c. (75 Ω)
Connecteur de sortie: Fiche femelle (1 jeu)

Sortie S-vidéo:

Niveau de sortie Y: 1,0 V c.-à-c. (75 Ω)
Niveau de sortie C: 0,286 V c.-à-c. (75 Ω) en salve
Connecteur de sortie: Prise S (1 jeu)

Sortie signal vidéo par composants:

(1080i/720p/480p/480i)
Niveau de sortie Y: 1,0 V c.-à-c. (75 Ω)
Niveau de sortie P_b: 0,7 V c.-à-c. (75 Ω)
Niveau de sortie P_r: 0,7 V c.-à-c. (75 Ω)
Connecteur de sortie: Fiche femelle (Y: vert, P_b: bleu, P_r: rouge) (1 jeu)

Sortie audio:

Niveau de sortie: 2 V efficace (1 kHz, 0 dB)
Connecteur de sortie: Fiche femelle
Nombre de connecteurs: 2 canaux: 1 jeu
Sortie discrète 5.1 canaux: 1 jeu

Rendu audio:

Réponse en fréquence:
• DVD (audio linéaire): 4 Hz à 22 kHz (échantillonnage à 48 kHz)
4 Hz à 44 kHz (échantillonnage à 96 kHz)
• CD-Audio: 4 Hz à 20 kHz
Rapport signal sur bruit: 115 dB
Dynamique: 100 dB
Distorsion harmonique totale: 0,003 %

Sortie audio numérique:

Sortie numérique optique: Prise optique
Sortie numérique coaxiale: Fiche femelle

Sortie HDMI AV

Format du signal de sortie:
480p (525p)/1080i (1125i)/720p (750p)/1080p (1125p)
Connecteur de sortie: Type A (19 broches)
HDMI™ (couleur profonde, débit binaire audio élevé)
• Cet appareil prend en charge la fonction « HDAVI Control 2 ».

Fente pour carte SD:

Connecteur de sortie: 1 jeu

Tête de lecture optique:

À 2 lentilles
Longueur d'onde: 782 nm (CD)/662 nm (DVD)/405 nm (BD)

Alimentation:

120 V c.a., 60 Hz

Consommation:

Environ 25 W

Consommation dans le mode de veille:

Moins de 1 W

Dimensions (LxPxH)

435 mm × 316 mm × 96 mm
(17 2/16 po × 12 7/16 po × 3 12/16 po)
Environ 5,8 kg (12,8 lb)

Poids:

Nota

Les spécifications peuvent être modifiées sans préavis.

*1 La finalisation est nécessaire.

*2 S'applique aussi aux cartes SDHC

S'applique aussi aux cartes miniSD (adaptateur miniSD requis)

S'applique aussi aux cartes microSD (adaptateur microSD requis)

*3 Ne prend pas en charge les longs noms de fichier

*4 Le total combiné du nombre maximum de contenu vidéo et de dossiers reconnaissables: 3000 images et 300 dossiers.

*5 Le total combiné du nombre maximum de contenu audio et video reconnaissables et de dossiers: 999 contenus audio et images et 99 dossiers.

*6 Le total combiné du nombre maximum de contenu vidéo et de dossiers reconnaissables: 9999 images et 300 dossiers.

*7 Format AVCHD V1.0

• La capacité utile est moindre (Carte SD).

Liste des codes de langue		Entrer le code à l'aide des touches numériques.									
Abkhaze:	6566	Bulgare:	6671	Grec:	6976	Lao:	7679	Perse:	7065	Tagalog:	8476
Afar:	6565	Cambodgien (khmer):	7577	Groenlandais:	7576	Latin:	7665	Polonais:	8076	Tamoul:	8465
Afghan, Pachto:	8083		7577	Guarani:	7178	Letton:	7686	Portugais:	8084	Tatar:	8484
Afrikaans:	6570	Catalan:	6765	Gujarati:	7185	Lingala:	7678	Quechua:	8185	Tchèque:	6783
Aimara:	6589	Chinois:	9072	Haoussa:	7265	Lithuanien:	7684	Rhéo-Roman:	8277	Télougou:	8469
Albanais:	8381	Coréen:	7579	Hébreu:	7387	Macédonien:	7775	Roumain:	8279	Thailandais:	8472
Allemand:	6869	Corse:	6779	Hindi:	7273	Malais:	7783	Russe:	8285	Tibétain:	6679
Ameharic:	6577	Croate:	7282	Hollandais:	7876	Malayalam:	7776	Samoan:	8377	Tigigna:	8473
Anglais:	6978	Danois:	6865	Hongrois:	7285	Malgache:	7771	Sanscrit:	8365	Tsonga:	8479
Arabe:	6582	Espagnol:	6983	Indonésien:	7378	Maltais:	7784	Serbe:	8382	Turc:	8482
Arménien:	7289	Espéranto:	6979	Interlangue:	7365	Maori:	7773	Serbo-Croate:	8372	Turkmène:	8475
Assamais:	6583	Estonien:	6984	Irlandais:	7165	Marathi:	7782	Shona:	8378	Twi (akan):	8487
Azéri:	6590	Féringien:	7079	Islandais:	7383	Moldave:	7779	Sindhi:	8368	Ukrainien:	8575
Bachkir:	6665	Fidjien:	7074	Italien:	7384	Mongol:	7778	Singhalais:	8373	Vietnamien:	8673
Basque:	6985	Finois:	7073	Japonais:	7465	Nauru:	7865	Slovaque:	8375	Volapük:	8679
Bengali:	6678	Français:	7082	Javanais:	7487	Népalais:	7869	Slovène:	8376	Wolof:	8779
Bhoutan:	6890	Frison:	7089	Kachmiri:	7583	Norvégien:	7879	Somali:	8379	Xhosa:	8872
Biélorusse:	6669	Gaélique d'Écosse:	7168	Kannara:	7578	Oriya:	7982	Soudanais:	8385	Yiddish:	7473
Bihari:	6672	Galicien:	7176	Kazakh:	7575	Ourdou:	8582	Suédois:	8386	Yorouba:	8979
Birman:	7789	Gallois:	6789	Kirghiz:	7589	Ouzbèque:	8590	Swahili:	8387	Zulu:	9085
Breton:	6682	Géorgien:	7565	Kurde:	7585	Panjabi:	8065	Tadjik:	8471		

Français

GLOSSAIRE

■ AVCHD

AVCHD est un nouveau format (standard) pour les caméscopes à haute définition qui peut être utilisé pour l'enregistrement et la lecture d'images HD de haute résolution.

■ BD-J

Certains disques BD-Vidéo contiennent des applications Java; ces applications sont appelées BD-J. Il est possible de profiter de diverses caractéristiques interactives en plus de pouvoir effectuer la lecture normale de vidéo.

■ Dolby Digital

Il s'agit d'une méthode de codage de signaux numériques mise au point par la société Dolby Laboratories. Les signaux peuvent être au format stéréophonique (2 canaux) ou à multicanaux.

■ Dolby Digital Plus

Il est possible d'obtenir des signaux multicanal ou de plus haute qualité grâce au format Dolby Digital Plus. Les disques BD-Vidéo peuvent prendre en charge un signal distribué sur jusqu'à 7.1 canaux.

■ Dolby TrueHD

Dolby TrueHD est un format audio de très haute qualité qui reproduit le son original. Les disques BD-Vidéo peuvent prendre en charge un signal distribué sur jusqu'à 7.1 canaux.

■ DTS (Digital Theater Systems)

Il s'agit d'une méthode utilisée dans plusieurs salles de cinéma. La séparation des canaux est bonne, ce qui permet de produire des effets sonores réalistes.

■ DTS-HD

DTS-HD est un format audio sophistiqué de très haute qualité utilisé dans les salles de cinéma. Les anciens appareils compatibles avec DTS Digital Surround peuvent lire le format DTS-HD comme source audio ambiophonique DTS Digital Surround. Les disques BD-Vidéo peuvent prendre en charge un signal distribué sur jusqu'à 7.1 canaux.

■ Dynamique

La dynamique est la mesure de la différence entre le plus bas niveau de son pouvant être perçu au-dessus du seuil de bruit d'un appareil donné et le signal le plus élevé avant la production de distorsion. La compression de la dynamique signifie la réduction de l'écart entre les sons les plus forts et les plus doux. Ainsi, lors de la lecture à faible volume, les dialogues demeurent très audibles.

■ Ensemble virtuel

Certains disques BD-Vidéo enregistrent des données sur un autre support (mémoire locale) pour ensuite permettre la lecture simultanée d'images vidéo secondaires, d'une piste son secondaire et de sous-titres (sous-contenu). Ces caractéristiques sont regroupées sous la fonction ensemble virtuel. Le sous-contenu sur le disque est automatiquement enregistré sur un autre support avant la lecture de l'ensemble virtuel. Les méthodes de lecture varient selon les disques.

■ Film et vidéo

Les disques DVD-Vidéo sont enregistrés en mode film ou vidéo. Cet appareil peut déterminer le mode utilisé, puis utilise la méthode appropriée de sortie progressive.

Film: Enregistré à une cadence de 24 ou 30 images à la seconde. Cette cadence est généralement celle utilisée pour le cinéma.

Vidéo: Enregistré à 30 images/60 champs à la seconde. Convient aux téléseries et aux films d'animation.

■ Final Standard Profile (FSP)

Disque BD-Vidéo [BD-ROM version 2 (Profile 1 version 1.1)] pouvant prendre en charge les nouvelles fonctions telles que image sur image, seconde piste audio, ensemble virtuel, etc.

■ Fréquence d'échantillonnage

L'échantillonnage est un procédé qui convertit la taille des ondes sonores (signal analogique) d'échantillons pris à des périodes prédéfinies en des nombres (codage numérique). La fréquence d'échantillonnage est le nombre d'échantillons pris par seconde. Plus le chiffre est élevé, plus la reproduction sonore est semblable à l'originale.

■ HDMI (High-Definition Multimedia Interface)

HDMI est une interface numérique pour les produits électroniques de consommation. Contrairement aux connexions traditionnelles, celle-ci transmet sur un seul câble des signaux audio et vidéo numériques non compressés.

■ Images et champs

Les images sont les images qui composent les vidéos visionnés sur un téléviseur. Chaque image comprend deux champs.

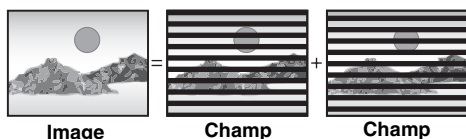

- Un arrêt sur image produit deux champs. Il en résulte une image plus floue mais d'une qualité généralement supérieure.
- Un arrêt sur champ donne une image moins floue mais d'une qualité inférieure.

■ Image sur image

Nouvelle fonction du format BD-Vidéo qui permet de visionner simultanément une piste vidéo principale et une piste vidéo secondaire. Par exemple, cette fonction est en mesure d'afficher un film en tant qu'image principale tout en montrant le commentaire vidéo du réalisateur sur un plus petit écran incrusté en tant qu'image secondaire.

■ JPEG (Joint Photographic Experts Group)

Il s'agit d'un système utilisé pour la compression et le décodage des images fixes en couleur. Lors de la sélection de JPEG comme système de stockage sur un appareil photo numérique, etc., les données seront comprimées de 1/10 au 1/100 de leur taille originale. JPEG offre une faible détérioration de la qualité de l'image pour un degré de compression donné.

■ LPCM (PCM linéaire)

Il s'agit de signaux numériques non compressés, similaires à ceux que l'on trouve sur un CD.

■ MP3 (audio MPEG de niveau 3)

Méthode de compression qui comprime le signal audio à environ un dixième de sa taille originale sans perte significative de qualité sonore.

■ Mélange-abaissement

Ceci est un procédé de remixage multicanaux audio présent sur certains disques pour la distribution audio sur un nombre moindre de canaux.

■ Mémoire locale

Zone de mémoire utilisée comme destination pour le sous-contenu aux fins de lecture d'ensembles virtuels sur un disque BD-Vidéo.

■ Panoramique et balayage/boîte aux lettres

Un DVD-Vidéo est généralement conçu pour être visionné sur un téléviseur grand écran au format 16:9. Par conséquent, souvent les images ne peuvent être affichées normalement sur un téléviseur standard dont le format est de 4:3. Deux styles d'images « Panoramique et balayage » et « Boîte aux lettres » permettent de traiter de telles images.

Panoramique et balayage:

Les deux côtés de l'image sont rognés de manière que l'image puisse remplir l'écran.



Boîte aux lettres:

Des bandes noires apparaissent dans le haut et le bas de l'écran de manière que l'image ait l'apparence d'une image au format 16:9.



■ Progressif/Entrelacé

Le signal vidéo NTSC comporte 480 lignes de balayage entrelacé (i) tandis qu'un signal progressif (p) en comporte le double (designé par l'indication 480p). Avec un signal à balayage progressif, il est possible d'obtenir un rendu vidéo haute définition.

■ Train de bits

C'est la forme numérique des signaux audio multicanaux (Ex.: 5.1 canaux) avant d'être décodés en divers canaux discrets.

■ 1080i (1125i)

Au sein d'une image haute définition simple, 1080 (1125) lignes de balayage s'affichent en alternance pour former une image entrelacée. Puisque 1080i (1125i) lignes est plus de deux fois le nombre des 480i lignes utilisées pour le signal vidéo des émissions diffusées, les détails sont beaucoup plus nets, ce qui rend une image plus réaliste et riche.

■ 1080p (1125p)

Au sein d'une image haute définition simple, 1080 (1125) lignes de balayage s'affichent simultanément pour former une image progressive. Du fait qu'un signal vidéo progressif n'alterne pas les lignes de balayage comme dans le cas du signal entrelacé, il n'y a qu'un minimum de scintillement de l'image.

■ 24p

Il s'agit d'une image progressive enregistrée à une cadence de 24 images/seconde.

■ 720p (750p)

Au sein d'une image haute définition simple, 720 (750) lignes de balayage s'affichent simultanément pour former une image progressive. Du fait qu'un signal vidéo progressif n'alterne pas les lignes de balayage comme dans le cas du signal entrelacé, il n'y a qu'un minimum de scintillement de l'image.

INDEX

<p>■ A</p> <p>À l'écran</p> <ul style="list-style-type: none"> Langue de l'affichage 16 Menu 16 Messages à l'écran 10 <p>Angle 16</p> <p>Arrêt par minuterie 18</p> <p>Audio</p> <ul style="list-style-type: none"> Attribut 16 Canal 16 Changement du rendu sonore 10 Langue 16, 18 <p>AVCHD 28</p> <p>■ B</p> <p>BD-J 28</p> <p>■ C</p> <p>Carte SD 2</p> <p>Chapitre 12</p> <p>Connexion</p> <ul style="list-style-type: none"> Amplificateur/récepteur 5, 6 HDMI 4, 5 <p>Conv.-abaissement PCM 19</p> <p>■ D</p> <p>Diaporama 13</p> <p>DIRECT NAVIGATOR 9, 12</p> <p>Dolby Digital 16, 19</p> <p>Dolby Digital Plus 16, 19</p> <p>Dolby TrueHD 16, 19</p> <p>DTS 16, 19</p> <p>DTS-HD 16, 19</p>	<p>■ E</p> <p>Ensemble virtuel 11</p> <p>■ F</p> <p>Final Standard Profile 11, 28</p> <p>Finalisation 2</p> <p>Fonction de poursuite de la lecture 10</p> <p>Format 11</p> <p>■ H</p> <p>HDMI 4, 5, 28</p> <p>■ I</p> <p>Image sur image 11</p> <p>■ J</p> <p>JPEG 3, 12, 28</p> <p>■ L</p> <p>Langue</p> <ul style="list-style-type: none"> Liste des codes 27 LPCM 28 Mémoire locale 28 MP3 28 <p>Lecture en reprise 17</p> <p>■ M</p> <p>Maintenance 26</p> <p>Menu</p> <ul style="list-style-type: none"> À l'écran 16 Configuration 18 Instantané 11 MP3 3, 14, 28 <p>Menu Configuration 18</p> <p>Menu instantané 11</p> <p>Messages à l'écran 10</p>	<p>■ N</p> <p>Nettoyage</p> <ul style="list-style-type: none"> Appareil 26 Disque 26 <p>Niveaux de restriction 18</p> <p>■ O</p> <p>Optim. dialogues 17</p> <p>■ P</p> <p>Photos 13</p> <p>Piste son 16</p> <p>Progressif 28</p> <p>Propriétés</p> <ul style="list-style-type: none"> Chapitre 12 Photos 13 <p>■ R</p> <p>Réducteur de bruit</p> <ul style="list-style-type: none"> Réd. intégré 17 Réducteur 3D 17 <p>Réinitialisation 18</p> <p>Restrictions BD-Vidéo 18</p> <p>■ S</p> <p>Sous-titres 16</p> <p>■ T</p> <p>Transfert 17</p> <p>24p 20, 28</p>
--	--	--

Java et toutes les marques de commerce Java ainsi que les logotypes sont des marques de commerce ou des marques déposées de Sun Microsystems, Inc. aux États-Unis et(ou) dans d'autres pays.
Fabriqué sous licence de Dolby Laboratories. Le terme Dolby et le sigle double D sont des marques commerciales de Dolby Laboratories.
Fabriqué sous licence. Brevets américains n° : 5 451 942; 5 956 674; 5 974 380; 5 978 762; 6 487 535 et d'autres brevets américains et internationaux émis ou en instance. DTS est une marque de commerce déposée, et les logos DTS, le symbole, DTS-HD et DTS-HD Advanced Digital Out sont des marques de commerce de DTS, Inc. Copyright 1996-2007 DTS, Inc. Tous droits réservés.
Brevets américains n° 6,836,549; 6,381,747; 7,050,698; 6,516,132; et 5,583,936.
Cet appareil incorpore une technologie antipiratage protégée par des brevets déposés auprès des autorités du gouvernement américain et d'autres droits de propriété intellectuelle. L'utilisation de cette technologie de protection des droits d'auteur doit être autorisée par la société Macrovision et doit se limiter à des fins de divertissement privé à moins d'une autorisation préalable et explicite de Macrovision Corporation. Toute rétro-ingénierie ou tout démontage est interdit.
HDMI, le logo HDMI et High Definition Multimedia Interface sont des marques de commerce ou des marques déposées de HDMI Licensing LLC.
Ce produit est utilisé sous licence en vertu de la licence des portefeuilles de brevets AVC et VC-1 pour l'utilisation à des fins personnelles et non commerciales qui accorde le droit au consommateur de (i) coder de la vidéo conformément aux normes AVC et VC-1 (« AVC/VC-1 Vidéo ») et (ou) (ii) décoder de la vidéo AVC/VC-1 codé par un consommateur à des fins personnelles et non commerciales et(ou) obtenue d'un fournisseur autorisé à fournir de la vidéo AVC/VC-1. Aucune licence n'est accordée ou ne sera considérée comme ayant été allouée pour aucune autre utilisation. De plus amples informations peuvent être obtenues auprès de MPEG LA, LLC. Allez à http://www.mpegla.com .
La fonction HDAVI Control™ est une marque de commerce de Matsushita Electric Industrial Co., Ltd.
La fonction EZ Sync™ est une marque de commerce de Matsushita Electric Industrial Co., Ltd.
« AVCHD » et le logo « AVCHD » sont des marques de commerce de Matsushita Electric Industrial Co., Ltd. et Sony Corporation.
Le logo SDHC est une marque de commerce.
Des parties de ce logiciel sont protégées dans le cadre de la loi sur les droits d'auteur et sont fournies sous licence par ARIS/SOLANA/4C.
« BONUSVIEW » est une marque de commerce de Blu-ray Disc Association.

