



Clavinova®

CVP-701

Owner's Manual
Mode d'emploi
Manual de instrucciones

Thank you for purchasing this Yamaha Clavinova!

We recommend that you read this manual carefully so that you can fully take advantage of the advanced and convenient functions of the instrument. We also recommend that you keep this manual in a safe and handy place for future reference.

Before using the instrument, be sure to read "PRECAUTIONS" on pages 5-6.

For information on assembling the instrument, refer to the instructions on page 113.

Nous vous remercions d'avoir choisi le Clavinova de Yamaha !

Nous vous conseillons de lire attentivement ce mode d'emploi afin de tirer pleinement profit des fonctions avancées et pratiques de votre instrument.

Nous vous recommandons également de garder ce manuel à portée de main pour toute référence ultérieure.

Avant d'utiliser l'instrument, lisez attentivement la section « PRÉCAUTIONS D'USAGE » aux pages 5 et 6.

Pour plus d'informations sur l'assemblage du pupitre de clavier, reportez-vous aux instructions figurant à la page 113.

Gracias por adquirir el Yamaha Clavinova

La lectura detenida de este manual le permitirá disfrutar de las útiles y avanzadas funciones del instrumento.

Recomendamos guardar el manual en un lugar seguro y accesible, para futuras consultas.

Antes de utilizar el instrumento, lea las "PRECAUCIONES", en las páginas 5-6.

Para obtener más información sobre el montaje del soporte del teclado, consulte las instrucciones en la página 113.

English
Français
Español



EN FR ES

SPECIAL MESSAGE SECTION

PRODUCT SAFETY MARKINGS: Yamaha electronic products may have either labels similar to the graphics shown below or molded/stamped facsimiles of these graphics on the enclosure. The explanation of these graphics appears on this page. Please observe all cautions indicated on this page and those indicated in the safety instruction section.

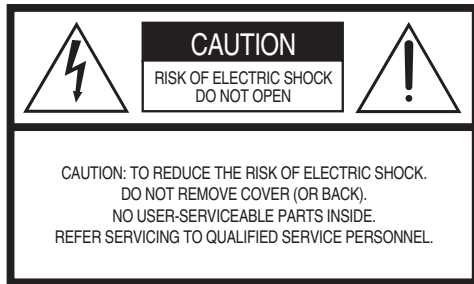

See bottom of Keyboard enclosure for graphic symbol markings.



The exclamation point within the equilateral triangle is intended to alert the user to the presence of important operating and maintenance (servicing) instructions in the literature accompanying the product.



The lightning flash with arrowhead symbol, within the equilateral triangle, is intended to alert the user to the presence of uninsulated “dangerous voltage” within the product’s enclosure that may be of sufficient magnitude to constitute a risk of electrical shock.

IMPORTANT NOTICE: All Yamaha electronic products are tested and approved by an independent safety testing laboratory in order that you may be sure that when it is properly installed and used in its normal and customary manner, all foreseeable risks have been eliminated. DO NOT modify this unit or commission others to do so unless specifically authorized by Yamaha. Product performance and/or safety standards may be diminished. Claims filed under the expressed warranty may be denied if the unit is/has been modified. Implied warranties may also be affected.

SPECIFICATIONS SUBJECT TO CHANGE: The information contained in this manual is believed to be correct at the time of printing. However, Yamaha reserves the right to change or modify any of the specifications without notice or obligation to update existing units.

ENVIRONMENTAL ISSUES: Yamaha strives to produce products that are both user safe and environmentally friendly. We sincerely believe that our products and the production methods used to produce them, meet these goals. In keeping with both the letter and the spirit of the law, we want you to be aware of the following:

Battery Notice: This product MAY contain a small non-rechargeable battery which (if applicable) is soldered in place. The average life span of this type of battery is approximately five years. When replacement becomes necessary, contact a qualified service representative to perform the replacement.

Warning: Do not attempt to recharge, disassemble, or incinerate this type of battery. Keep all batteries away from children. Dispose of used batteries promptly and as regulated by applicable laws. Note: In some areas, the servicer is required by law to return the defective parts. However, you do have the option of having the servicer dispose of these parts for you.

Disposal Notice: Should this product become damaged beyond repair, or for some reason its useful life is considered to be at an end, please observe all local, state, and federal regulations that relate to the disposal of products that contain lead, batteries, plastics, etc.

NOTICE: Service charges incurred due to lack of knowledge relating to how a function or effect works (when the unit is operating as designed) are not covered by the manufacturer’s warranty, and are therefore the owners responsibility. Please study this manual carefully and consult your dealer before requesting service.

NAME PLATE LOCATION: The graphic below indicates the location of the name plate. The model number, serial number, power requirements, etc., are located on this plate. You should record the model number, serial number, and the date of purchase in the spaces provided below and retain this manual as a permanent record of your purchase.

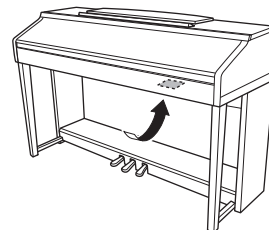

Model _____

Serial No. _____

Purchase Date _____

FCC INFORMATION (U.S.A.)

1. IMPORTANT NOTICE: DO NOT MODIFY THIS UNIT!

This product, when installed as indicated in the instructions contained in this manual, meets FCC requirements. Modifications not expressly approved by Yamaha may void your authority, granted by the FCC, to use the product.

2. IMPORTANT:

When connecting this product to accessories and/or another product use only high quality shielded cables. Cable/s supplied with this product MUST be used. Follow all installation instructions. Failure to follow instructions could void your FCC authorization to use this product in the USA.

3. NOTE:

This product has been tested and found to comply with the requirements listed in FCC Regulations, Part 15 for Class "B" digital devices. Compliance with these requirements provides a reasonable level of assurance that your use of this product in a residential environment will not result in harmful interference with other electronic devices. This equipment generates/uses radio frequencies and, if not installed and used according to the instructions found in the users manual, may cause interference harmful to the operation of other electronic devices. Compliance with FCC regulations

does not guarantee that interference will not occur in all installations. If this product is found to be the source of interference, which can be determined by turning the unit "OFF" and "ON", please try to eliminate the problem by using one of the following measures:

Relocate either this product or the device that is being affected by the interference.

Utilize power outlets that are on different branch (circuit breaker or fuse) circuits or install AC line filter/s.

In the case of radio or TV interference, relocate/reorient the antenna. If the antenna lead-in is 300 ohm ribbon lead, change the lead-in to co-axial type cable.

If these corrective measures do not produce satisfactory results, please contact the local retailer authorized to distribute this type of product. If you can not locate the appropriate retailer, please contact Yamaha Corporation of America, Electronic Service Division, 6600 Orangethorpe Ave, Buena Park, CA90620

The above statements apply ONLY to those products distributed by Yamaha Corporation of America or its subsidiaries.

* This applies only to products distributed by YAMAHA CORPORATION OF AMERICA.

(class B)

COMPLIANCE INFORMATION STATEMENT (DECLARATION OF CONFORMITY PROCEDURE)

Responsible Party : Yamaha Corporation of America
Address : 6600 Orangethorpe Ave., Buena Park, Calif. 90620
Telephone : 714-522-9011
Type of Equipment : Digital Piano
Model Name : CVP-701

This device complies with Part 15 of the FCC Rules.

Operation is subject to the following two conditions:

- 1) this device may not cause harmful interference, and
- 2) this device must accept any interference received including interference that may cause undesired operation.

See user manual instructions if interference to radio reception is suspected.

* This applies only to products distributed by
YAMAHA CORPORATION OF AMERICA.

(FCC DoC)

IMPORTANT NOTICE FOR THE UNITED KINGDOM Connecting the Plug and Cord

IMPORTANT. The wires in this mains lead are coloured in accordance with the following code:

BLUE : NEUTRAL

BROWN : LIVE

As the colours of the wires in the mains lead of this apparatus may not correspond with the coloured markings identifying the terminals in your plug proceed as follows:

The wire which is coloured BLUE must be connected to the terminal which is marked with the letter N or coloured BLACK.

The wire which is coloured BROWN must be connected to the terminal which is marked with the letter L or coloured RED.

Making sure that neither core is connected to the earth terminal of the three pin plug.

* This applies only to products distributed by
YAMAHA CORPORATION OF AMERICA.

(FCC DoC)

(2 wires)

OBSERVERA!

Apparaten kopplas inte ur växelströmskällan (nätet) så länge som den är ansluten till vägguttaget, även om själva apparaten har stängts av.

ADVARSEL: Netsspændingen til dette apparat er IKKE afbrudt, så længe netledningen sidder i en stikkontakt, som er tændt — også selvom der er slukket på apparatets afbryder.

VAROITUS: Laitteen toisiopiiriin kytketty käyttökytkin ei irroita koko laitetta verkosta.

(standby)

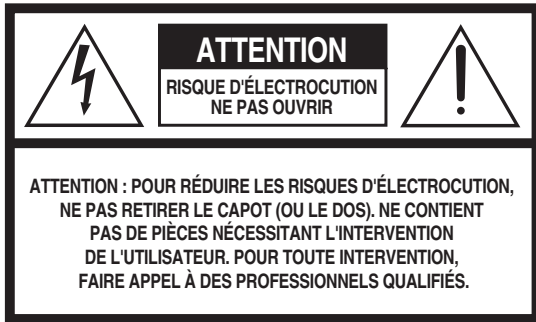

L'avertissement ci-dessus se trouve sur le fond de l'appareil.

Explication des symboles graphiques



L'éclair avec une flèche à l'intérieur d'un triangle équilatéral est destiné à attirer l'attention de l'utilisateur sur la présence d'une « tension dangereuse » non isolée à l'intérieur de l'appareil, pouvant être suffisamment élevée pour constituer un risque d'électrocution.



Le point d'exclamation à l'intérieur d'un triangle équilatéral est destiné à attirer l'attention de l'utilisateur sur la présence d'instructions importantes sur l'emploi ou la maintenance (réparation) de l'appareil dans la documentation fournie.

CONSIGNES DE SÉCURITÉ À LIRE ATTENTIVEMENT

- 1 Lisez les instructions ci-après.
- 2 Conservez ces instructions.
- 3 Tenez compte des avertissements.
- 4 Suivez toutes les instructions.
- 5 N'utilisez pas cet instrument dans un milieu humide.
- 6 Employez uniquement un chiffon sec pour nettoyer l'instrument.
- 7 N'obstruez pas les ouvertures prévues pour la ventilation. Installez l'instrument conformément aux instructions du fabricant.
- 8 N'installez pas l'instrument près d'une source de chaleur, notamment un radiateur, une bouche de chaleur, un poêle ou autres (y compris les amplificateurs).
- 9 Ne modifiez pas les caractéristiques de la fiche avec mise à la terre polarisée. Une fiche polarisée est dotée de deux broches (l'une est plus large que l'autre). Une fiche avec mise à la terre comprend deux broches, ainsi qu'une troisième qui relie l'instrument à la terre. La broche la plus large (ou troisième broche) permet de sécuriser l'installation électrique. Si vous ne pouvez pas brancher le cordon d'alimentation dans la prise d'alimentation, demandez à un électricien de la remplacer.
- 10 Protégez le cordon d'alimentation. Cela permet d'éviter de marcher dessus ou de le tordre au niveau de la fiche, de la prise d'alimentation et des points de contact sur l'instrument.
- 11 N'employez que les dispositifs/accessoires indiqués par le fabricant.

- 12 Utilisez uniquement le chariot, le socle, le trépied, le support ou le plan indiqués par le fabricant ou livrés avec l'instrument. Si vous utilisez un chariot, soyez prudent si vous le déplacez avec l'instrument posé dessus pour éviter de le renverser.



- 13 Débranchez l'instrument en cas d'orage ou lorsque vous ne l'utilisez pas pendant des périodes prolongées.
- 14 Confiez toutes les réparations à des techniciens qualifiés. Des réparations sont nécessaires lorsque l'instrument est endommagé, notamment dans les cas suivants : cordon d'alimentation ou fiche défectueuse, liquides ou objets projetés sur l'appareil, exposition aux intempéries ou à l'humidité, fonctionnement anormal ou chute.

AVERTISSEMENT

N'UTILISEZ PAS L'INSTRUMENT SOUS LA PLUIE OU DANS UN ENVIRONNEMENT HUMIDE, FAUTE DE QUOI VOUS RISQUEZ DE PROVOQUER UN INCENDIE OU DE VOUS ÉLECTROCUTER.

(UL60065_03)

Le numéro de modèle, le numéro de série, l'alimentation requise, etc., se trouvent sur ou près de la plaque signalétique du produit, située dans la partie inférieure de l'unité. Notez le numéro de série dans l'espace fourni ci-dessous et conservez ce manuel en tant que preuve permanente de votre achat afin de faciliter l'identification du produit en cas de vol.

N° de modèle

N° de série

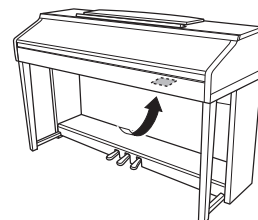

La plaque signalétique de ce produit se trouve dans le bas de l'unité.

(bottom_fr_01)

PRÉCAUTIONS D'USAGE

PRIÈRE DE LIRE ATTENTIVEMENT AVANT DE PROCÉDER À TOUTE MANIPULATION

Rangez ce manuel en lieu sûr et à portée de main afin de pouvoir le consulter ultérieurement.



AVERTISSEMENT

Veillez à toujours observer les précautions élémentaires énumérées ci-après pour éviter de graves blessures, voire la mort, en raison d'une électrocution, d'un court-circuit, de dégâts, d'un incendie ou de tout autre risque. La liste de ces précautions n'est pas exhaustive :

Alimentation/cordon d'alimentation

- Ne laissez pas le cordon d'alimentation à proximité de sources de chaleur telles que les radiateurs ou les éléments chauffants. Évitez également de le plier de façon excessive ou de l'endommager de quelque manière que ce soit ou de placer dessus des objets lourds.
- Utilisez uniquement la tension requise pour l'instrument. Celle-ci est indiquée sur la plaque du fabricant de l'instrument.
- Utilisez exclusivement le cordon et la fiche d'alimentation fournis.
- Vérifiez périodiquement l'état de la fiche électrique, dépoussiérez-la et nettoyez-la.

Ne pas ouvrir

- L'instrument ne contient aucune pièce nécessitant l'intervention de l'utilisateur. N'ouvrez pas l'instrument et ne tentez pas d'en démonter les éléments internes ou de les modifier de quelque façon que ce soit. Si l'appareil présente des signes de dysfonctionnement, mettez-le immédiatement hors tension et faites-le contrôler par un technicien Yamaha qualifié.

Prévention contre l'eau

- Ne laissez pas l'instrument sous la pluie et ne l'utilisez pas près d'une source d'eau ou dans un milieu humide. Ne déposez pas dessus des récipients (tels que des vases, des bouteilles ou des verres) contenant des liquides qui risqueraient de s'infiltrer par les ouvertures. Si un liquide, tel que de l'eau, pénètre à l'intérieur de l'instrument, mettez immédiatement ce dernier hors tension et débranchez le cordon d'alimentation de la prise secteur. Faites ensuite contrôler l'instrument par un technicien Yamaha qualifié.
- N'essayez jamais de retirer ou d'insérer une fiche électrique avec les mains mouillées.

Prévention contre les incendies

- Ne déposez pas des objets présentant une flamme, tels que des bougies, sur l'instrument. Ceux-ci pourraient se renverser et provoquer un incendie.

En cas d'anomalie

- Si l'un des problèmes suivant survient, coupez immédiatement l'alimentation et retirez la fiche électrique de la prise. Faites ensuite contrôler l'appareil par un technicien Yamaha.
 - Le cordon électrique s'effiloche ou est endommagé.
 - L'instrument dégage une odeur inhabituelle ou de la fumée.
 - Un objet est tombé à l'intérieur de l'instrument.
 - Une brusque perte de son est intervenue durant l'utilisation de l'instrument.



ATTENTION

Observez toujours les précautions élémentaires reprises ci-dessous pour éviter tout risque de blessures corporelles, pour vous-même ou votre entourage, ainsi que la détérioration de l'instrument ou de tout autre bien. La liste de ces précautions n'est pas exhaustive :

Alimentation/cordon d'alimentation

- N'utilisez pas de connecteur multiple pour brancher l'instrument sur une prise secteur. Cela risque d'affecter la qualité du son, voire de provoquer la surchauffe de la prise.
- Veillez à toujours saisir la fiche, et non le cordon, pour débrancher l'instrument de la prise d'alimentation. Si vous tirez sur le cordon, vous risquez de l'endommager.
- Débranchez la fiche électrique de la prise secteur lorsque vous n'utilisez pas l'instrument pendant un certain temps ou en cas d'orage.

Montage

- Lisez attentivement la documentation fournie expliquant la procédure de montage. Une erreur dans l'ordre de montage des éléments pourrait endommager l'instrument ou entraîner des blessures corporelles.

Emplacement

- Ne placez pas l'instrument dans une position instable afin d'éviter qu'il ne tombe accidentellement.
- En cas de transport ou de déplacement de l'instrument, faites toujours appel à deux personnes au moins. En essayant de soulever l'instrument tout seul, vous risqueriez de vous faire mal au dos ou de vous blesser ou encore d'endommager l'instrument lui-même.
- Avant de déplacer l'instrument, débranchez-en tous les câbles afin d'éviter de les endommager ou de blesser quiconque risquerait de trébucher dessus.
- Lors de la configuration de l'instrument, assurez-vous que la prise secteur que vous utilisez est facilement accessible. En cas de problème ou de dysfonctionnement, coupez immédiatement l'alimentation et retirez la fiche de la prise. Même lorsque l'interrupteur d'alimentation est en position d'arrêt, du courant électrique de faible intensité continue de circuler dans l'instrument. Si vous n'utilisez pas l'instrument pendant une période prolongée, veillez à débrancher le cordon d'alimentation de la prise murale.

Connexions

- Avant de raccorder l'instrument à d'autres appareils électroniques, mettez ces derniers hors tension. Avant de mettre ces appareils sous ou hors tension, réglez tous les niveaux de volume sur le son minimal.
- Veillez également à régler tous les appareils sur le volume minimal et à augmenter progressivement les commandes de volume tout en jouant de l'instrument pour obtenir le niveau sonore souhaité.

Précautions de manipulation

- Ne glissez pas les doigts ou les mains dans les fentes du protège-clavier ou de l'instrument. Prenez soin de ne pas vous coincer les doigts dans le protège-clavier.
- N'insérez pas et ne laissez pas tomber d'objets en papier, en métal ou autres dans les fentes du protège-clavier, du panneau ou du clavier. Vous pourriez vous blesser ou provoquer des blessures à votre entourage, endommager l'instrument ou un autre bien ou causer des dysfonctionnements au niveau de l'instrument.
- Ne vous appuyez pas sur l'instrument et ne déposez pas d'objets lourds dessus. Ne manipulez pas trop brutalement les touches, les sélecteurs et les connecteurs.
- N'utilisez pas l'instrument ou le casque de manière prolongée à des niveaux sonores trop élevés ou inconfortables qui risqueraient d'entraîner des troubles définitifs de l'audition. Si vous constatez une baisse d'acuité auditive ou que vous entendez des sifflements, consultez un médecin.

Utilisation du tabouret (si fourni)

- Ne laissez pas le tabouret dans une position instable car il pourrait se renverser accidentellement.
- Ne jouez pas de l'instrument de manière trop brusque et ne vous mettez pas debout sur le tabouret. L'utilisation du tabouret à d'autres fins que celles prévues (comme escabeau, par exemple) peut provoquer des accidents ou des blessures.
- Une seule personne à la fois peut s'asseoir sur le tabouret afin d'éviter tout risque d'accident ou de blessure.
- N'essayez pas de régler la hauteur du tabouret tandis que vous êtes assis dessus, car une pression trop importante est alors exercée sur le mécanisme de réglage, ce qui risque d'endommager ce dernier ou de provoquer des blessures physiques.
- Si les vis du tabouret se desserrent au fil de son utilisation, resserrez-les régulièrement à l'aide de l'outil fourni.
- Surveillez les jeunes enfants pour éviter tout risque d'accident ou de blessure auquel les enfants sont exposés en tombant du tabouret car celui-ci n'a pas de dossier arrière.

Yamaha ne peut être tenu responsable des détériorations causées par une mauvaise manipulation de l'instrument ou par des modifications apportées par l'utilisateur, ni des données perdues ou détruites.

Mettez toujours l'instrument hors tension lorsque vous ne l'utilisez pas.

Notez que même lorsque l'interrupteur [] (Veille/Marche) est en position de veille (le voyant d'alimentation est éteint), une faible quantité de courant électrique circule toujours dans l'instrument.

Lorsque vous n'utilisez pas l'instrument pendant une période prolongée, veillez à débrancher le cordon d'alimentation de la prise murale.

AVIS

Pour éviter d'endommager le produit ou de perturber son fonctionnement, de détruire des données ou de détériorer le matériel avoisinant, il est indispensable de respecter les avis ci-dessous.

■ Manipulation

- N'utilisez pas l'instrument à proximité d'un téléviseur, d'une radio, d'un équipement stéréo, d'un téléphone mobile ou d'autres appareils électriques. Autrement, ces équipements risquent de produire des interférences. Si vous utilisez l'instrument en combinaison avec une application téléchargée sur un iPhone, un iPad ou un iPod Touch, nous vous recommandons d'activer l'option « Airplane Mode » (Mode Avion) de l'appareil afin d'éviter toute interférence produite par la communication.
- Ne laissez pas l'instrument exposé à un environnement trop poussiéreux, à des vibrations excessives ou à des conditions de chaleur et de froid extrêmes (par exemple, à la lumière directe du soleil, à proximité d'un radiateur ou dans une voiture en pleine journée), au risque de déformer le panneau, d'endommager les composants internes ou de provoquer un dysfonctionnement de l'appareil. (Plage de températures de fonctionnement vérifiée : 5 ° – 40 °C.)
- Ne déposez pas d'objets en vinyle, en plastique ou en caoutchouc sur l'instrument, car ceux-ci risquent de décolorer le panneau ou le clavier.
- Pour les modèles polis, le fait de heurter la surface de l'instrument avec des objets durs en métal, en porcelaine ou autres risque de craqueler ou d'écailler la finition. Faites donc très attention.

■ Entretien

- Pour nettoyer l'instrument, utilisez un chiffon doux et sec ou légèrement humide. N'utilisez jamais de diluants de peinture, de solvants, d'alcool, de produits d'entretien ou de tampons de nettoyage imprégnés de produits chimiques.
- Sur les modèles polis, retirez les crasses et les poussières à l'aide d'un chiffon doux. Ne frottez pas trop fort car de petites particules de poussière peuvent rayer le revêtement de l'instrument.
- Lors de variations importantes de la température ou du degré d'humidité, de la condensation peut se former et de l'eau s'accumuler sur la surface de l'appareil. Si cette eau n'est pas retirée, elle risque d'être absorbée par les parties en bois et de les endommager. Prenez soin d'essuyer l'eau immédiatement à l'aide d'un chiffon doux.

■ Enregistrement des données

- Les morceaux enregistrés et les données de configuration de morceau/style/sonorité/MIDI sont perdus à la mise hors tension de l'instrument. C'est également le cas lorsque l'appareil est mis hors tension au moyen de la fonction Auto Power Off (Mise hors tension automatique) (page 18). Enregistrez les données sur l'instrument ou sur une clé USB (page 81).
- Vous pouvez sauvegarder les données et les réglages stockés dans cet instrument sur une clé USB sous forme de fichier de sauvegarde (page 38). Vous pourrez ensuite restaurer ce fichier sur l'instrument. Pour éviter toute perte de données due à un échec, une erreur d'opération, etc., enregistrez vos données importantes sur la clé USB.
- Pour en savoir plus sur la manipulation des clés USB, reportez-vous à page 106.
- Pour éviter toute perte de données due à une clé USB endommagée, nous vous recommandons d'enregistrer vos données importantes sous forme de fichier de sauvegarde sur deux clés USB de secours ou un périphérique externe tel qu'un ordinateur.

Informations

■ À propos des droits d'auteur

- La copie des données musicales disponibles dans le commerce, y compris, mais sans s'y limiter, les données MIDI et/ou audio, est strictement interdite, sauf pour un usage personnel.
- Ce produit comporte et intègre des contenus pour lesquels Yamaha détient des droits d'auteur ou possède une licence d'utilisation des droits d'auteurs de leurs propriétaires respectifs. En raison des lois sur les droits d'auteur ainsi que d'autres lois pertinentes, vous n'êtes PAS autorisé à distribuer des supports sur lesquels ces contenus sont sauvegardés ou enregistrés et restent pratiquement identiques ou très similaires aux contenus du produit.

* Les contenus décrits ci-dessus comprennent un programme d'ordinateur, des données de style d'accompagnement, des données MIDI, des données WAVE, des données d'enregistrement de sonorité, une partition, des données de partition, etc.

* Vous êtes autorisé à distribuer le support sur lequel votre performance ou production musicale a été enregistrée à l'aide de ces contenus, et vous n'avez pas besoin d'obtenir l'autorisation de Yamaha Corporation dans de tels cas.

■ À propos des fonctions/données intégrées à l'instrument

- Certains morceaux prédéfinis ont été modifiés en termes de longueur ou d'arrangement et peuvent ne pas être reproduits exactement tels que les originaux.
- Cet instrument peut exploiter différents types/formats de données audio en les convertissant préalablement au format approprié. Il est dès lors possible que les données ne soient pas reproduites exactement selon l'intention initiale du compositeur ou de l'auteur.
- Les polices bitmap utilisées sur cet instrument sont fournies par Ricoh Co., Ltd, qui en est le propriétaire.

■ À propos de ce manuel

- Les illustrations et les pages d'écran figurant dans ce manuel sont uniquement proposées à titre d'information et peuvent être différentes de celles de votre instrument.
- iPhone, iPad et iPod touch sont des marques commerciales d'Apple Inc., déposées aux États-Unis et dans d'autres pays.
- Les noms de sociétés et de produits cités dans ce manuel sont des marques commerciales ou déposées appartenant à leurs détenteurs respectifs.

■ Tuning (Accordage)

À la différence d'un piano acoustique, cet instrument n'a nul besoin d'être accordé par un spécialiste (l'utilisateur peut toutefois régler la hauteur de ton en fonction d'autres instruments). En effet, la hauteur de ton des instruments numériques reste toujours parfaite. Cependant, si vous sentez quelque chose d'anormal au niveau du toucher du clavier, contactez votre revendeur Yamaha.

Format compatible



« GM (General MIDI) » est l'un des formats d'affectation de sonorité les plus répandus. « GM System Level 2 » est une spécification standard qui renforce la norme « GM » d'origine et améliore la compatibilité des données de morceau. Elle offre une polyphonie accrue, un plus grand choix de sonorités, des paramètres de sonorités avancés et un traitement intégré des effets.



Le format XG constitue une amélioration majeure du format GM System Level 1. Il a été spécialement développé par Yamaha pour fournir plus de sonorités et de variations, offrir un plus grand contrôle expressif sur les sonorités et les effets, et garantir la compatibilité des données dans le futur.



Le format GS a été développé par Roland Corporation. À l'instar du format XG de Yamaha, GS représente une amélioration majeure de la norme GM visant plus spécifiquement à offrir davantage de sonorités, de kits de batterie et de variations, ainsi qu'un plus grand contrôle expressif sur les sonorités et les effets.



Le format XF de Yamaha améliore la norme SMF (Standard MIDI File) grâce à des fonctionnalités plus performantes et à une capacité d'évolution étendue en vue des développements futurs. Cet instrument est à même d'afficher les paroles lors de la reproduction d'un fichier XF comportant des paroles.



Le format « SFF (Style File Format) » est le format de fichier de style original de Yamaha qui utilise un système de conversion unique pour offrir un accompagnement automatique de haute qualité sur la base d'une large gamme de types d'accords. « SFF GE (Guitar Edition) » est une version améliorée du format SFF, qui garantit une meilleure transposition des notes pour les pistes de guitare.

À propos des manuels

Cet instrument est accompagné des documents et des supports didactiques suivants.

Documents inclus



Mode d'emploi (ce manuel)

Fournit des explications générales sur les fonctions de base du Clavinova.



Liste des données

Contient diverses listes de données présélectionnées importantes se rapportant notamment aux sonorités, aux styles et aux effets.

Manuels disponibles en ligne (téléchargeables depuis le site Web spécifié)



Reference Manual (Manuel de référence) (disponible en anglais, en français, en allemand et en espagnol)

Décrit les fonctions avancées de l'instrument qui ne sont pas expliquées dans le mode d'emploi. Par exemple, vous pouvez y apprendre comment créer des styles ou des morceaux, ou bien obtenir des explications détaillées sur des paramètres spécifiques.



iPhone/iPad Connection Manual (Manuel de connexion d'un iPhone/iPad)

Explique comment connecter l'instrument à un iPhone/iPad.



Opérations liées à l'ordinateur

Propose des instructions concernant la connexion de cet instrument à un ordinateur, ainsi que les opérations de transfert des données de morceau.



MIDI Reference (Référence MIDI)

Contient le Format des données MIDI et le MIDI Implementation Chart, qui vous permettent de vérifier les messages MIDI transmis/reconnus par cet instrument.

Pour accéder à ces manuels, rendez-vous sur le site Yamaha Downloads (Téléchargements Yamaha), sélectionnez votre pays, entrez « CVP-701 » dans la zone Model Name (Nom du modèle), puis cliquez sur [SEARCH] (Rechercher).

Yamaha Downloads

<http://download.yamaha.com/>

Accessoires inclus

■ Mode d'emploi (ce manuel)

■ Garantie*

■ Online Member Product Registration (Enregistrement du produit sur le site Web Online Member)

Il vous sera demandé de reporter la mention figurant sous « PRODUCT ID » sur la fiche d'enregistrement utilisateur.

■ Liste des données

■ 50 Greats for the Piano (Livret)

Vous pouvez télécharger gratuitement les fichiers (fichiers MIDI) correspondant aux morceaux proposés dans le livret sur Internet. Pour télécharger les fichiers de morceaux, complétez les formulaires d'enregistrement de l'utilisateur du produit Yamaha en ligne et d'enregistrement du produit sur le site Web suivant : <https://member.yamaha.com/myproduct/regist/>

■ Supports (page 113)

■ Cordon d'alimentation

■ Tabouret*

* Peut ne pas être fourni dans la région où vous résidez. Renseignez-vous à ce sujet auprès de votre distributeur Yamaha.

Table des matières

PRÉCAUTIONS D'USAGE.....	5
AVIS.....	7
Informations.....	7
À propos des manuels	9
Accessoires inclus	9
Bienvenue dans l'univers du Clavinova !	12
Commandes de panneau	14
Mise en route	16
Ouverture/fermeture du protège-clavier	16
Utilisation du pupitre	16
Alimentation	17
Mise sous/hors tension de l'instrument	18
Réglage du volume principal (Master Volume)	19
Utilisation d'un casque	20
Modification de la langue d'affichage	21
Réglage de la luminosité de l'écran.	21
Affichage du nom du propriétaire sur l'écran d'ouverture	22
Utilisation des pédales	23
Reproduction des morceaux de démonstration	24
Commandes liées à l'écran	25
Messages affichés à l'écran	28
Sélection instantanée des écrans — Direct Access (Accès direct)	28
Configuration de l'écran Main	29
Configuration de l'écran File Selection	30
Fichier/dossier, gestion	32
Saisie de caractères	36
Sauvegarde des données	38
Rétablissement des réglages programmés en usine	39

1 Piano Room	40
– Performance au piano –	
Utilisation d'une performance au piano dans Piano Room (Salle de piano)	40
Utilisation du piano avec d'autres instruments	41
Modification/réinitialisation des réglages de Piano Room	42
Enregistrement de votre performance dans le Piano Room	43
2 Sonorités – Jeu au clavier –	44
Reproduction des sonorités prédéfinies	44
Appel des réglages par défaut du piano (Piano Reset (Réinitialisation du piano))	48
Fonction Piano Lock (Verrouillage du piano) ...	48
Reproduire les sonorités VRM à résonnance réaliste optimisée	49
Reproduction de sonorités Super Articulation ...	50
Transposition de la hauteur de ton par demi-tons	50
Application d'effets de sonorités	51
Création de sonorités Organ Flutes (Flûtes d'orgue) originales	53
Réglage de la réponse au toucher du clavier	55
Utilisation du métronome	56
3 Styles – Reproduction du rythme et de l'accompagnement –	58
Jeu avec style d'accompagnement	58
Accords	60
Modification du type de doigté d'accord	60
Opérations liées à la reproduction de style	62
Réglage du tempo	64
Appel des réglages de panneau correspondant au style sélectionné (One Touch Setting (Présélection immédiate))	64
Appel des styles optimaux pour votre performance (Style Recommender (Recommandeur de styles))	65
Activation/désactivation des parties de style et changement de sonorités	67
Réglage de la balance de volume entre le style et le clavier	68
Modification des points de partage	69

4	Reproduction de morceaux – Reproduction et entraînement –	71
	Reproduction de morceaux	71
	Affichage de la partition musicale (Score)	74
	Affichage des paroles (texte)	75
	Activation/désactivation des canaux du morceau	75
	Interprétation à une main à l'aide des témoins guides	76
	Reproduction répétée	77
	Reproduction répétée de plusieurs morceaux	78
5	Enregistrement de morceaux via la connexion MIDI – Enregistrement de votre performance via la connexion MIDI –	79
	Enregistrement de votre performance (enregistrement rapide)	79
	Sauvegarde de fichiers	81
	Exécuter un morceau pour piano en enregistrant séparément les parties à main droite et à main gauche (Enregistrement multicanal)	82
6	Lecteur/enregistreur audio USB – Reproduction et enregistrement de fichiers audio –	84
	Reproduction de fichiers audio	84
	Enregistrement de votre performance sous forme de données audio	88
7	Microphone – Connecter un microphone et chanter sur votre performance –	90
	Connexion d'un microphone	90
8	Music Finder (Chercheur de morceaux) – Sélection des configurations idéales (sonorité, style, etc.) pour chaque morceau –	92
	Sélection des réglages de panneau souhaités à partir des enregistrements	92
	Recherche des réglages de panneau	95

9	Mémoire de registration – Enregistrement et rappel des réglages personnalisés du panneau –	97
	Enregistrement des réglages du panneau	97
	Sauvegarde de la mémoire de registration en tant que fichier de banque	98
	Rappel d'un réglage de panneau enregistré	99
10	Console de mixage – Édition de la balance de volume et de hauteur de ton –	100
	Procédure de base	100
11	Connexions – Utilisation de l'instrument avec d'autres périphériques –	103
	Connexion de périphériques audio	103
	Connexion d'un microphone ou d'une guitare	104
	Connexion d'un sélecteur au pied/contrôleur au pied	105
	Connexion d'un périphérique USB	106
	Connexion d'un ordinateur	108
	Connexion à un iPhone/iPad	108
	Connexion de périphériques MIDI externes	110
12	Utility/System – Réglages d'ensemble –	111
	Procédure de base	112

Montage	113
Dépannage	116
Tableau des touches du panneau	119
Caractéristiques techniques	122
Index	125

Bienvenue dans l'univers du Clavinova !

Un toucher digne d'un véritable piano acoustique

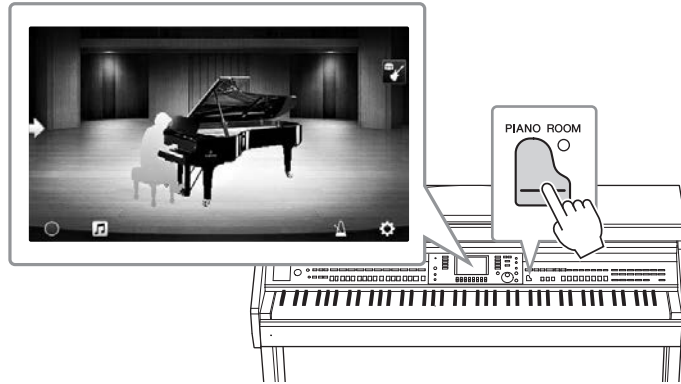

Cet instrument contient de fabuleuses sonorités de piano, créées à partir d'échantillons du Yamaha CFX, le meilleur piano à queue de concert de Yamaha, et du célèbre piano à queue de concert Bösendorfer*. Il possède en outre un clavier spécial qui lui permet de reproduire fidèlement la réponse naturelle au toucher et les nuances d'expression d'un véritable piano à queue haut de gamme. Il est également équipé d'une fonction VRM capable de recréer avec précision la résonance acoustique d'un piano à queue, qui évolue de façon subtile en fonction du phrasé et de la puissance du toucher du pianiste, ainsi que de l'utilisation des pédales. Cela permet d'exprimer les nuances les plus délicates et de réagir précisément à votre façon d'utiliser les pédales et à votre toucher.

La nouvelle fonction Piano Room (Salle de piano) stimulera encore davantage votre plaisir de jouer. Piano Room vous permet de sélectionner le type de piano voulu, ainsi que différentes ambiances de salle, pour que vous puissiez bénéficier de sensations musicales complètes et réalistes, équivalentes à celle d'un jeu sur un véritable piano. En outre, vous pouvez jouer avec des musiciens « de studio » virtuels et réaliser des interprétations musicales convaincantes avec tout un groupe d'autres instrumentistes.

* Bösendorfer est une filiale de Yamaha.

▶▶▶ page 40

Jouez dans divers genres musicaux

Naturellement, le clavier CVP propose un large éventail de sonorités de piano extrêmement réalistes, pour vous permettre d'enrichir votre jeu. Mais il contient aussi une grande variété d'instruments authentiques, à la fois acoustiques et électroniques, dont un orgue, une guitare, un saxophone et d'autres encore, utilisés dans de nombreux genres musicaux, qui vous permettront de jouer de façon convaincante dans le style de votre choix. De plus, les sonorités Super Articulation spéciales recréent de façon très réaliste la plupart des techniques de jeu et des sons caractéristiques produits lorsqu'un artiste joue d'un instrument. Il en résulte une expression superbement détaillée, telle le son réaliste des glissés de doigts sur une guitare et les bruits de souffle expressifs du saxophone et d'autres instruments à vent.

▶▶▶ page 44

Accompagnement par un orchestre au grand complet

Même si vous jouez seul, le CVP peut mettre un orchestre complet à votre disposition ! Il vous suffit d'interpréter des accords pour lancer et contrôler l'accompagnement automatique (fonction Style). Sélectionnez le style musical de votre choix (pop, jazz, latino-américain ou tout autre genre de musique du monde) et laissez le Clavinova se transformer en un véritable orchestre d'accompagnement ! Vous pouvez modifier les arrangements à votre gré, en sélectionnant instantanément différentes ruptures et variations rythmiques en temps réel (parmi lesquelles Intro, Coda et Variation rythmique) pendant que vous jouez.



▶▶▶ page 58

Des fonctions Lesson (Leçon) ludiques pour vos morceaux, avec affichage de la partition et témoins guides

Les fonctions Lesson constituent une technique d'apprentissage amusante, grâce à laquelle vous maîtriserez vos morceaux avec la partition affichée à l'écran. De plus, chaque touche du clavier possède un témoin guide, qui s'allume pour indiquer les notes à jouer, ce qui vous permet de répéter les mélodies et les phrases de manière homogène, même si vous êtes débutant ou si la lecture de la partition vous pose problème.

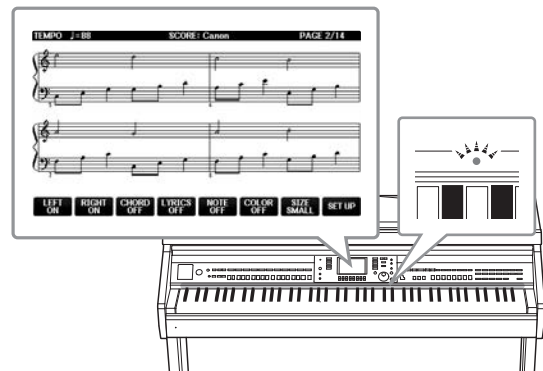

▶▶▶ page 76

Chanter sur la reproduction d'un morceau ou sur votre propre performance

Dans la mesure où il est possible de brancher un microphone sur le Clavinova et d'afficher les paroles des morceaux à l'écran, vous pouvez chanter en accompagnant votre performance au clavier ou la reproduction du morceau. Vous avez également la possibilité d'annuler la partie vocale sur les enregistrements audio, ce qui vous permet de chanter en même temps que vos artistes et groupes favoris (voire à leur place !) et d'apprécier encore davantage votre performance.



▶▶▶ Pages 75, 90

Commandes de panneau

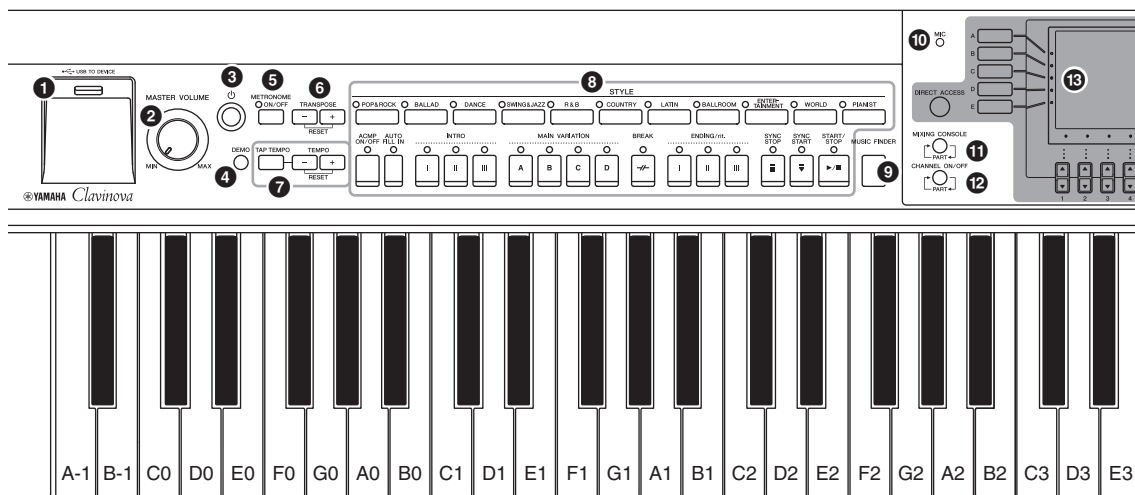

Configuration de panneau (Réglages de panneau)

Les contrôles du panneau vous permettent de définir divers réglages, par exemple, de choisir une sonorité ou un style, de régler la hauteur de ton, etc. Les réglages de l'instrument sont collectivement désignés dans ce manuel sous les termes de « configuration de panneau » ou de « réglages de panneau ».

- 1** Borne [USB TO DEVICE] page 106
Permet de connecter une clé USB.
- 2** Commande [MASTER VOLUME] page 19
Règle le volume général.
- 3** Interrupteur [ON/OFF] (Veille/Marche) page 18
Met l'instrument sous tension ou en veille.
- 4** Touche [DEMO] page 24
Reproduit les démonstrations.
- 5** Touche [METRONOME ON/OFF] page 56
Active ou désactive le métronome.
- 6** Touches TRANSPOSE page 50
Transposent la hauteur de ton par pas d'un demi-ton.
- 7** Touches [TAP TEMPO]/TEMPO page 64
Contrôlent le tempo de la reproduction du style, du morceau MIDI ou du métronome.
- 8** Touches STYLE page 58
Permettent de sélectionner un style et d'en contrôler la reproduction.
- 9** Touche [MUSIC FINDER] page 92
Sélection des configurations de panneau les mieux adaptées à votre performance.
- 10** Témoïn [MIC] page 90
Permet de vérifier le niveau d'entrée du microphone.
- 11** Touche [MIXING CONSOLE] page 100
Appelle les divers réglages des parties du clavier, du style et du morceau.
- 12** Touche [CHANNEL ON/OFF] pages 67, 75
Appelle les réglages d'activation/désactivation des canaux de styles ou de morceaux.
- 13** Écran LCD et commandes associées page 25
- 14** Touche [USB] pages 31, 84
Appelle l'écran permettant de sélectionner un fichier sur la clé USB.
- 15** Touche [FUNCTION]
Permet d'effectuer des réglages avancés et de créer des styles et morceaux originaux. Pour plus de détails, consultez le Manuel de référence disponible sur le site Web (page 9).
- 16** Touches PART ON/OFF page 47
Activent ou désactivent les parties du clavier.
- 17** Touche [AUDIO] page 84
Reproduit les morceaux audio et enregistre votre performance au format audio.
- 18** Touches SONG CONTROL page 71
Permettent de sélectionner un morceau et d'en contrôler la reproduction.
- 19** Touche [PIANO ROOM] page 40
Permet d'appeler instantanément les réglages de piano optimaux permettant de jouer de l'instrument aussi simplement que sur un piano ou de jouer dans une ambiance de groupe avec le son d'un orchestre au complet.
- 20** Touches REGISTRATION MEMORY page 97
Enregistrent et rappellent les réglages de panneau.
- 21** Touches VOICE page 44
Permettent de sélectionner une sonorité.
- 22** Touches ONE TOUCH SETTING page 64
Appellent les réglages de panneau correspondant au style sélectionné.
- 23** Touche [VOICE EFFECT] page 51
Applique divers effets à la performance au clavier.

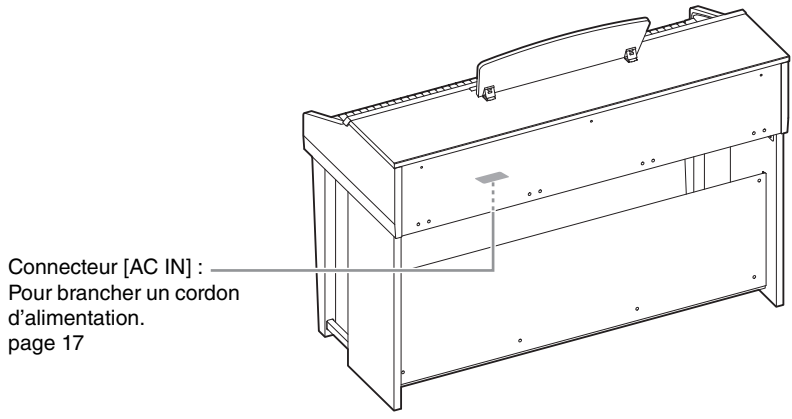
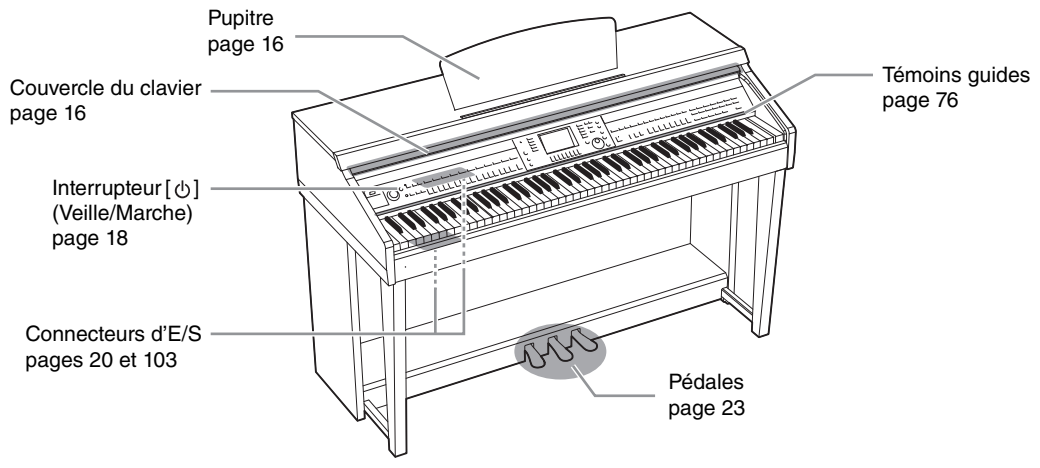
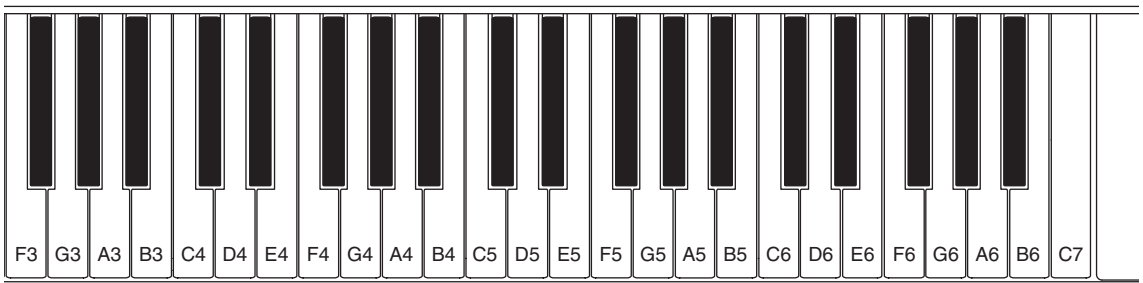
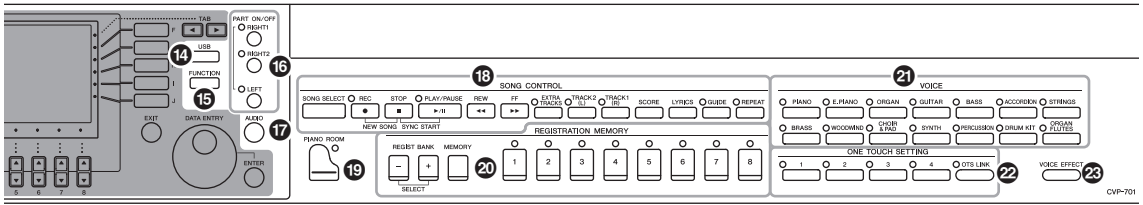

Ouverture/fermeture du protège-clavier

Soulevez doucement le protège-clavier, puis poussez-le et faites-le glisser pour l'ouvrir. Pour le fermer, faites-le glisser vers vous et rabaissez-le doucement sur les touches.

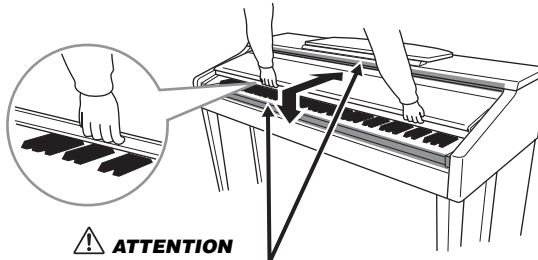

ATTENTION
Ne vous coincez pas les doigts lors de l'ouverture ou de la fermeture du protège-clavier.

ATTENTION

- Tenez toujours le couvercle avec les deux mains lorsque vous l'ouvrez ou le fermez. Ne le lâchez pas tant qu'il n'est pas complètement ouvert ou fermé. Prenez garde de ne pas vous coincer les doigts (ou ceux d'autres personnes, notamment des enfants) entre le couvercle et l'appareil.
- Ne placez pas de matériaux tel qu'un morceau de métal ou de papier sur le dessus du protège-clavier. En effet, de petits objets placés à cet endroit risquent de tomber à l'intérieur de l'unité lors de l'ouverture du couvercle, et s'avérer impossibles à retirer. Cela peut provoquer des décharges électriques, des courts-circuits, des incendies ou autres conséquences sérieuses.

Utilisation du pupitre

Pour dresser le pupitre :

- 1 Tirez à fond le pupitre vers le haut et vers vous.
- 2 Abaissez les deux supports métalliques à gauche et à droite, situés à l'arrière du pupitre.
- 3 Abaissez le pupitre pour que ces supports métalliques se verrouillent en position.

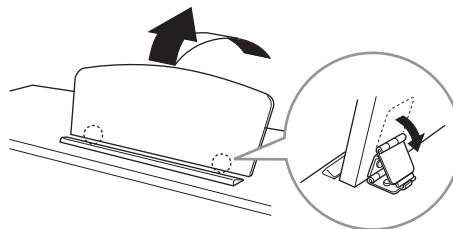

ATTENTION

N'essayez pas d'utiliser le pupitre lorsqu'il est en position semi-levée. De même, lorsque vous relevez ou abaissez le pupitre, veillez à ne pas le relâcher tant qu'il n'est pas complètement relevé ou abaissé.

Pour abaisser le pupitre :

- 1 Tirez le pupitre vers vous aussi loin que possible.
- 2 Dressez les deux supports métalliques (à l'arrière du pupitre).
- 3 Abaissez doucement le pupitre vers l'arrière et à fond.

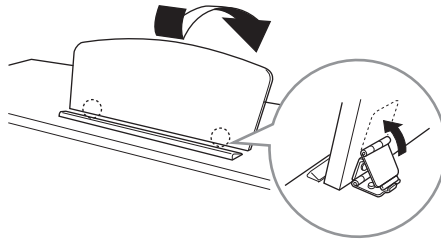

Alimentation

Raccordez les fiches du cordon d'alimentation dans le même ordre que sur l'illustration. Dans certaines régions, un adaptateur est fourni pour adapter les broches de la fiche aux prises secteur murales de la région concernée.

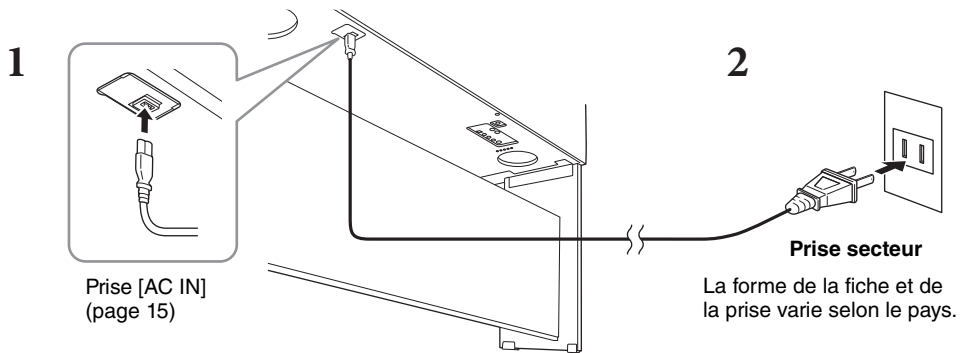

AVERTISSEMENT

Utilisez uniquement le cordon d'alimentation fourni.

ATTENTION

Lors de l'installation de l'appareil, assurez-vous que la prise secteur que vous utilisez est facilement accessible. En cas de problème ou de dysfonctionnement, désactivez immédiatement l'interrupteur d'alimentation et retirez la fiche de la prise.

NOTE

Pour déconnecter l'adaptateur secteur, mettez tout d'abord l'appareil hors tension, puis suivez la procédure dans l'ordre inverse.

Mise sous/hors tension de l'instrument

- 1 Tournez le cadran [MASTER VOLUME] vers le bas pour régler le volume sur « MIN ».

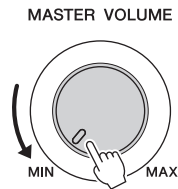

- 2 Appuyez sur l'interrupteur [⏻] (Veille/Marche) pour mettre l'instrument sous tension.

L'écran et le voyant d'alimentation situé sous l'extrémité gauche du clavier s'allument. Réglez le volume à votre convenance tout en jouant au clavier.

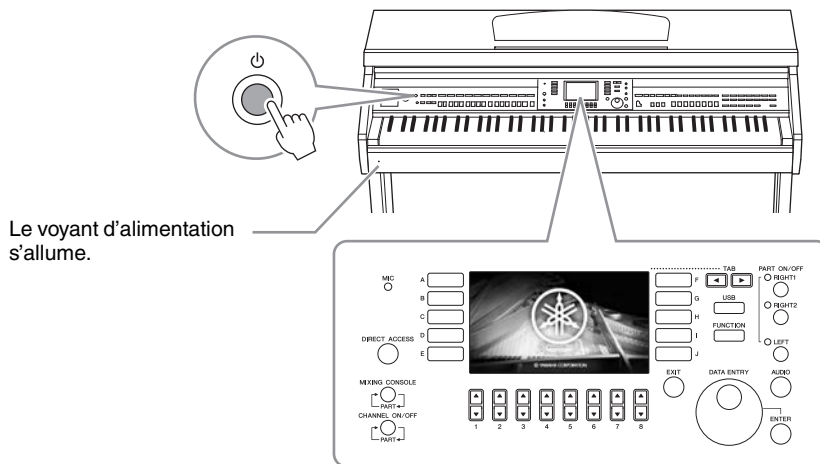

Le voyant d'alimentation s'allume.

- 3 Maintenez l'interrupteur [⏻] (Veille/Marche) enfoncé pendant une seconde environ pour mettre l'instrument hors tension.

⚠ ATTENTION

Même lorsque l'interrupteur [⏻] (Veille/Marche) est en position de veille, une faible quantité de courant électrique circule toujours dans l'instrument. Débranchez la fiche de la prise électrique lorsque vous n'utilisez pas l'instrument pendant un certain temps ou en cas d'orage.

AVIS

Lorsque vous êtes en cours d'enregistrement ou d'édition, ou si un message s'affiche, vous ne pouvez pas éteindre l'instrument, même en appuyant sur l'interrupteur [⏻] (Veille/Marche). Si vous souhaitez l'éteindre, appuyez sur l'interrupteur [⏻] (Veille/Marche) une fois l'opération d'enregistrement ou d'édition terminée, ou après la disparition du message. Si vous devez forcer l'arrêt de l'instrument, maintenez l'interrupteur [⏻] (Standby/On) enfoncé pendant plus de trois secondes. Notez que cette opération peut entraîner la perte de données et endommager l'instrument.

Fonction de mise hors tension automatique

Pour empêcher toute consommation électrique superflue, cet instrument est doté d'une fonction Auto Power Off (Mise hors tension automatique), qui éteint l'appareil dès qu'il n'est plus utilisé pendant une durée déterminée. Par défaut, le délai avant la mise hors tension automatique est d'environ 30 minutes. Vous pouvez toutefois modifier ce réglage.

AVIS

Les données non enregistrées via l'opération de sauvegarde seront perdues si l'instrument se met automatiquement hors tension. Veillez à sauvegarder vos données avant la mise hors tension de l'instrument.

■ Désactivation de la fonction Auto Power Off (méthode simple)

Remettez l'instrument sous tension tout en maintenant enfoncée la touche la plus basse du clavier. Un message apparaît brièvement, puis l'instrument démarre avec la fonction de mise hors tension automatique désactivée.

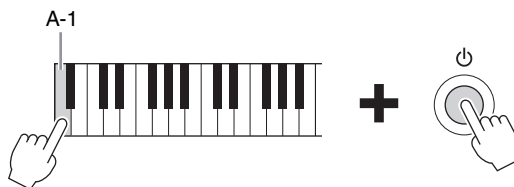

Pour savoir comment régler le délai de mise hors tension automatique, reportez-vous au chapitre 12 du Manuel de référence, disponible sur le site Web (page 9).

Réglage du volume principal (Master Volume)

Pour régler le volume global du clavier, servez-vous du cadran [MASTER VOLUME] tout en jouant de l'instrument.

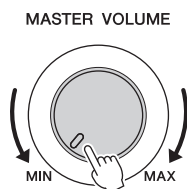

ATTENTION

N'utilisez pas l'instrument trop longtemps à des volumes trop élevés, cela risquerait d'endommager durablement votre ouïe.

IAC (Intelligent Acoustic Control) (Commande acoustique intelligente)

IAC est une fonction qui ajuste et contrôle automatiquement la qualité du son en fonction du volume général de l'instrument. Même lorsque le volume est bas, elle vous permet d'entendre clairement à la fois les graves et les aigus. Le contrôle IAC n'affecte que la sortie sonore des haut-parleurs de l'instrument. Bien que la fonction IAC soit activée par défaut, vous pouvez l'activer ou la désactiver et régler sa profondeur. Pour plus de détails, reportez-vous au chapitre 12 du Manuel de référence, disponible sur le site Web (page 9).

Utilisation d'un casque

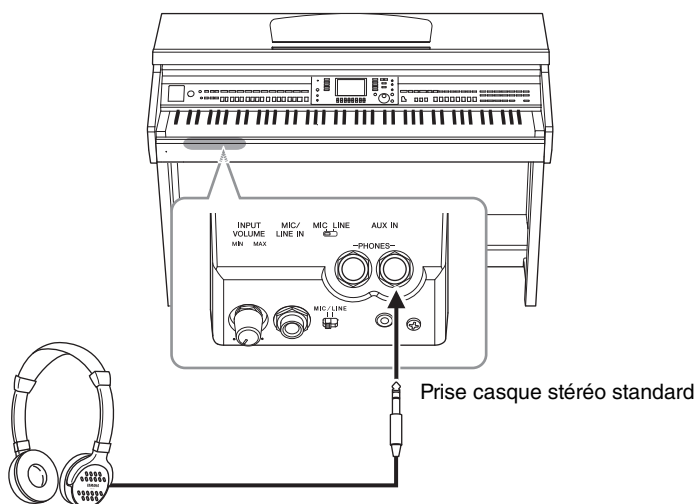

Dans la mesure où cet instrument est équipé de deux prises [PHONES], vous pouvez connecter deux casques stéréo standard. Si vous n'utilisez qu'un seul casque, vous pouvez le brancher dans n'importe quelle prise.

ATTENTION

N'utilisez pas le casque pendant une période prolongée et à un volume trop élevé ou inconfortable pour l'oreille, au risque d'endommager votre ouïe de façon permanente.

Reproduction de la distance naturelle du son (Optimisateur stéréophonique)

La fonction d'optimisateur stéréophonique recrée au casque la sensation d'espace que vous percevez en jouant sur un piano acoustique. En général, le son du casque est bien trop proche de vos oreilles pour sembler naturel. Lorsque cette fonction est activée, vous pouvez ressentir une impression naturelle de distance comme si le son provenait du piano, alors même que vous l'entendez dans le casque. Cette fonction n'a d'effet que sur les sonorités VRM (page 49) et ne modifie pas la sortie sonore des haut-parleurs de l'instrument. Bien que cette fonction soit activée par défaut, vous pouvez la désactiver. Pour plus de détails, reportez-vous au chapitre 12 du Manuel de référence, disponible sur le site Web (page 9).

Utilisation du crochet de suspension du casque

Un crochet pour suspendre le casque à l'instrument est fourni dans l'emballage. Installez le crochet de suspension du casque conformément aux instructions qui figurent en fin de manuel.

AVIS

N'accrochez rien d'autre que le casque au crochet de suspension sous peine d'endommager l'instrument ou le crochet.

Dans ce mode d'emploi, les flèches utilisées au niveau des instructions indiquent, en abrégé, les procédures d'appel d'un certain nombre d'écrans ou de fonctions.

Modification de la langue d'affichage

Cette opération détermine la langue utilisée à l'écran pour les messages, les noms de fichiers et la saisie de caractères.

1 Appelez l'écran approprié.

- ① [FUNCTION] → ② TAB [◀][▶] MENU2 → ③ [G] (SYSTEM) →
- ④ TAB [◀][▶] OWNER (Propriétaire)

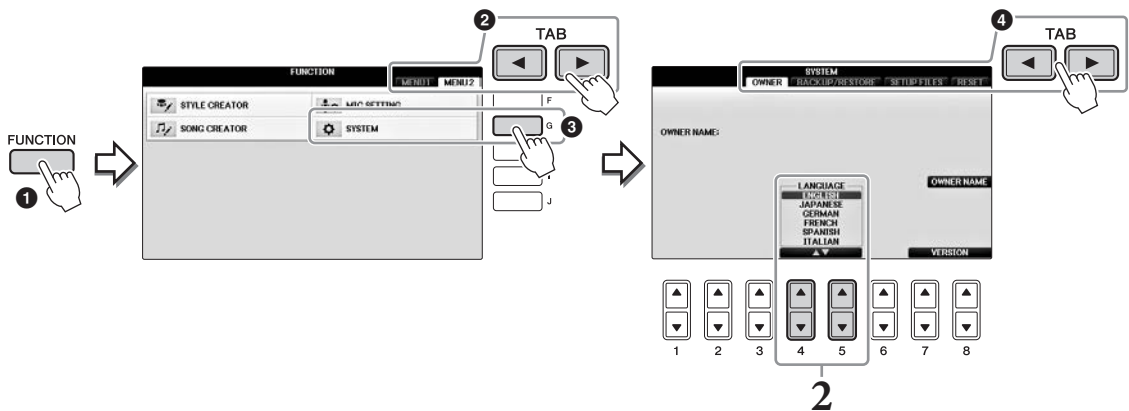

- 2 Utilisez les touches [4▲▼]/[5▲▼] pour sélectionner la langue de votre choix. La langue est désormais réglée.

Réglage de la luminosité de l'écran.

1 Appelez l'écran approprié.

- ① [FUNCTION] → ② TAB [◀][▶] MENU1 → ③ [J] (UTILITY) ((Utilitaire)→
- ④ TAB [◀][▶] CONFIG1

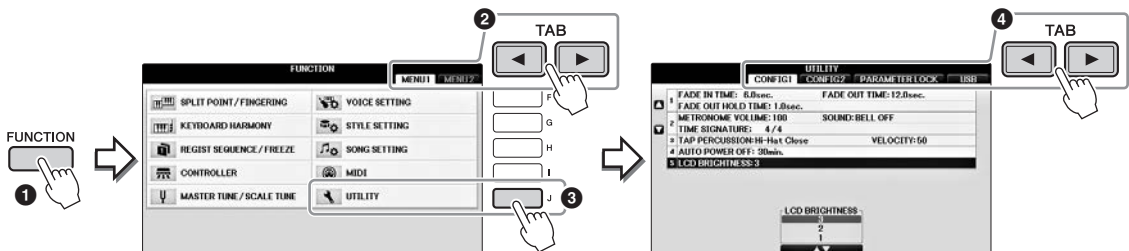

- 2 Utilisez les touches [A]/[B] pour sélectionner « LCD BRIGHTNESS (Luminosité). »

- 3 Réglez la luminosité de l'écran à l'aide des touches [4▲▼]/[5▲▼].

L'écran est à son niveau le plus sombre avec un réglage de « 1 » et le plus lumineux avec un réglage de « 3. »

Affichage du nom du propriétaire sur l'écran d'ouverture

Vous pouvez faire apparaître votre nom sur l'écran d'ouverture (le premier écran qui s'affiche à la mise sous tension de l'instrument).

1 Appelez l'écran approprié.

- 1 [FUNCTION] →
- 2 TAB [◀][▶] MENU2 →
- 3 [G] (SYSTEM) →
- 4 TAB [◀][▶] OWNER (Propriétaire)

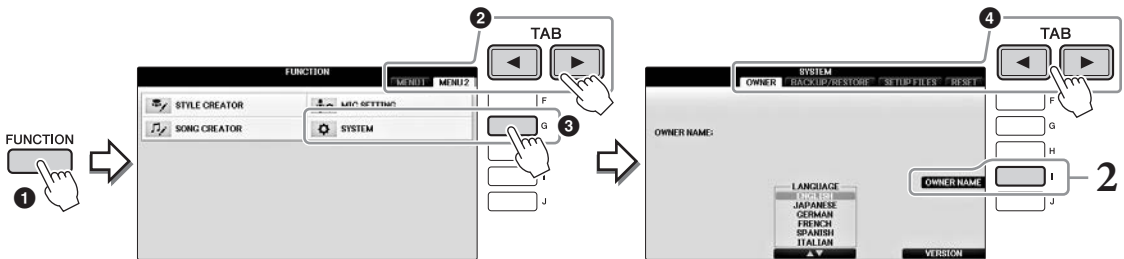

2 Appuyez sur la touche [I] (OWNER NAME) (Nom du propriétaire) pour appeler l'écran Owner Name.

Reportez-vous à la page 36 pour plus de détails sur la saisie de caractères.

Affichage du numéro de version

Pour vérifier le numéro de version de cet instrument, appuyez sur les touches [7▲▼]/[8▲▼] (VERSION) de l'écran appelé à l'étape 1 ci-dessus. Appuyez sur la touche [EXIT] (Quit) ou sur la touche [8▲▼] pour revenir à l'écran initial.

Utilisation des pédales

L'instrument dispose de trois pédales.

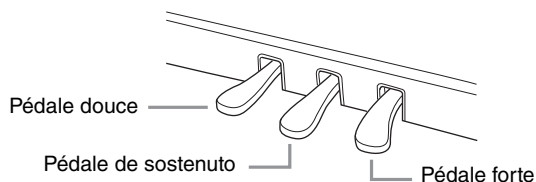

■ Pédale forte (droite)

Lorsque vous appuyez sur cette pédale, les notes jouées continuent de résonner même une fois relâchées. Lorsque vous sélectionnez une sonorité de piano compatible avec la technologie VRM (page 49), enfoncer cette pédale active VRM de façon à reproduire fidèlement la résonance particulière de la table d'harmonie et des cordes d'un piano à queue acoustique. Cette pédale peut servir à contrôler la fonction de pédale à mi-course.

Fonction de pédale à mi-course :

Cette fonction permet de faire varier la longueur du maintien en fonction du degré d'enfoncement de la pédale. Plus vous enfonchez la pédale, plus vous prolongez le son. Par exemple, si vous appuyez sur la pédale forte et que les notes que vous jouez vous semblent indistinctes ou sonores et trop prolongées, vous pouvez relâcher la pédale de moitié pour atténuer la prolongation. Le point auquel la pression sur la pédale joue sur l'effet d'étouffoir (pédale à mi-course) peut être réglé comme suit : Touche [DIRECT ACCESS] → pression sur la pédale forte → [A]/[B] RIGHT → [4▲▼] HALF PEDAL POINT (Point de pédale à mi-course)

NOTE

Certaines sonorités, telles que [STRINGS] ou [BRASS], sont prolongées de façon continue lorsque la pédale forte ou de sostenuto est enfoncée. De même, certaines sonorités, comme celles des kits de batterie, ne sont pas toujours affectées par l'utilisation de la pédale forte/de sostenuto.

■ Pédale de sostenuto (centre)

Lorsqu'une sonorité pour piano est sélectionnée et que vous jouez une note ou un accord au clavier tout en appuyant sur cette pédale, les notes interprétées sont maintenues tant que la pédale reste enfoncée. En revanche, les notes suivantes ne sont pas prolongées. Si la sonorité sélectionnée n'est pas une sonorité de piano, une fonction spécifiquement adaptée à cette sonorité sera automatiquement affectée à la pédale centrale.

■ Pédale douce (gauche)

Lorsqu'une sonorité pour piano est sélectionnée, le fait d'appuyer sur cette pédale diminue le volume et modifie légèrement le timbre des notes que vous jouez. Si la sonorité sélectionnée n'est pas une sonorité de piano, une fonction spécifiquement adaptée à cette sonorité sera automatiquement affectée à la pédale de gauche. Il est possible de régler la profondeur de l'effet de la pédale gauche. Écran Voice Selection (Sélection de sonorité) → [8▼] MENU1 → [5▼] VOICE SET (Réglage de sonorité) → TAB [◀][▶] CONTROLLER (Contrôleur) → [A]/[B] LEFT PEDAL (pédale gauche). Pour plus de détails, reportez-vous au chapitre 11 du Manuel de référence, disponible sur le site Web (page 9).

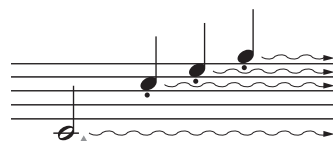

Lorsque vous appuyez ici sur la pédale de droite, les notes jouées avant le relâchement de celle-ci ont un plus long maintien.

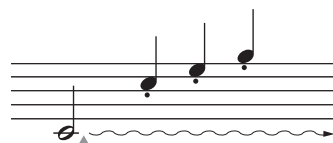

Lorsque vous appuyez ici sur la pédale centrale tout en maintenant la ou les notes enfoncées, celles-ci résonneront tant que vous appuierez sur la pédale.

Réglage des pédales

Vous pouvez affecter une des nombreuses fonctions aux trois pédales ou à un contrôleur/sélecteur au pied (vendu séparément), afin d'effectuer des opérations telles que la commande des sonorités Super Articulation et le démarrage ou l'arrêt de la reproduction de morceau (page 105).

Reproduction des morceaux de démonstration

Les démonstrations sont des introductions simples et utiles aux caractéristiques et fonctions de l'instrument dont elles illustrent les sonorités.

1 Appuyez sur la touche [DEMO] pour appeler l'écran Demo.

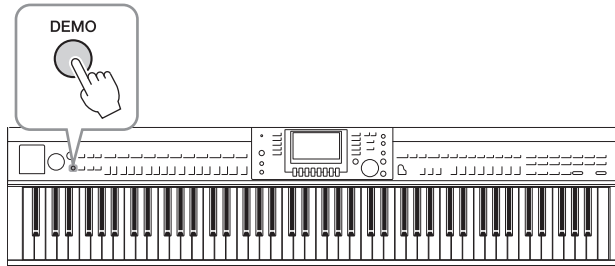

2 Appuyez sur une des touches [A] – [D] pour afficher une démonstration spécifique.

Le fait d'appuyer sur une des touches [F] – [I] entraîne la reproduction en continu de la démonstration de présentation, avec ouverture des différents écrans dans l'ordre.



Les sous-menus s'affichent à l'écran. Appuyez sur une des touches [A] – [J] correspondant au sous-menu.

NOTE

Pour revenir au menu de niveau supérieur suivant, appuyez sur la touche [EXIT].

3 Appuyez, plusieurs fois si nécessaire, sur la touche [EXIT] pour quitter les démonstrations.

Commandes liées à l'écran

L'écran LCD permet d'obtenir un aperçu instantané détaillé de toutes les informations relatives à l'ensemble des réglages actuels de l'instrument. Vous pouvez sélectionner ou modifier le menu affiché à l'aide des commandes entourant l'écran LCD.

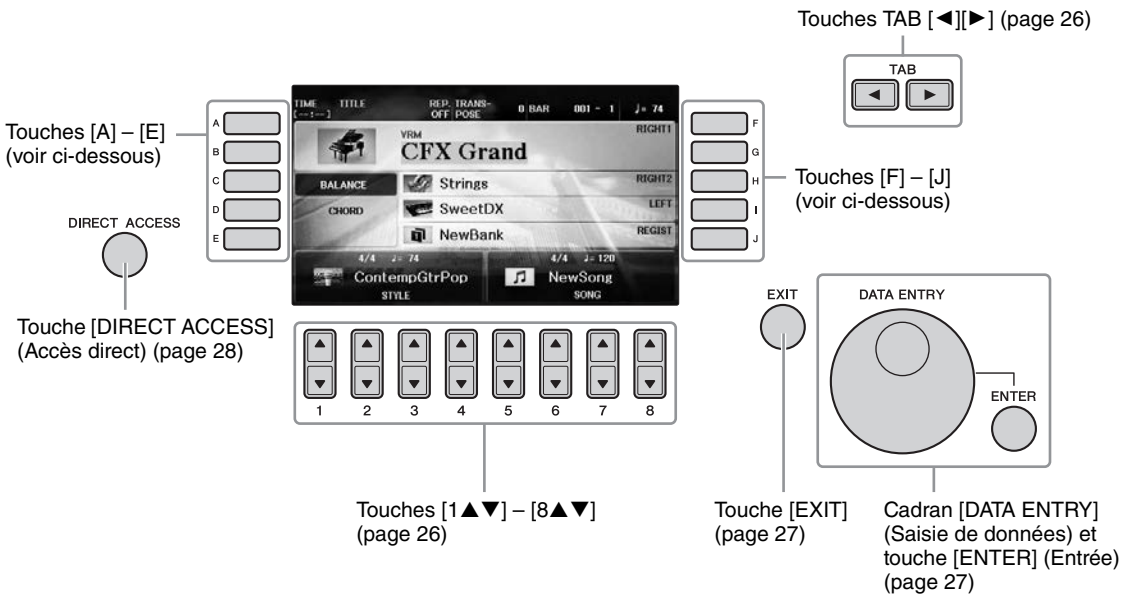

Mise en route

Touches [A] – [J]

Les touches [A] – [J] servent à sélectionner les éléments de menu correspondants en regard desquels ils sont affichés.

■ Exemple 1

Dans l'écran File Selection (Sélection de fichier) (page 30), vous pouvez utiliser les touches [A] – [J] pour sélectionner les fichiers correspondants.



■ Exemple 2

Les touches [A] et [B] servent à déplacer le curseur vers le haut ou le bas.

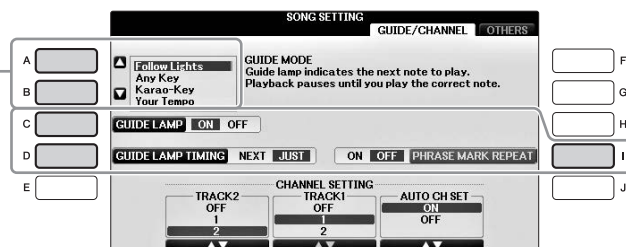

Les touches [C], [D] et [I] servent à sélectionner le paramètre correspondant.

Touches TAB [◀][▶]

Ces touches servent principalement à changer de page sur les écrans qui comportent des « onglets » dans leur partie supérieure.



Touches [1▲▼] – [8▲▼]

Les touches [1▲▼] – [8▲▼] sont utilisées pour la sélection ou le réglage (vers le haut ou le bas) des fonctions indiquées juste au-dessus d'elles.

Si un menu apparaît dans cette section de l'écran, utilisez les touches [1▲] – [8▲] (supérieures) pour sélectionner les éléments souhaités.

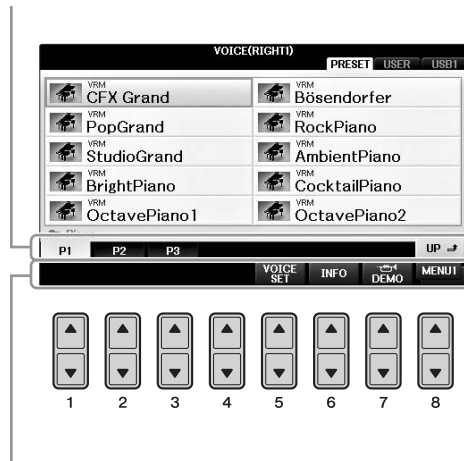

Si un menu apparaît dans cette section de l'écran, utilisez les touches [1▼] – [8▼] (inférieures) pour sélectionner les éléments souhaités.

Si une liste de menu apparaît, utilisez les touches [1▲▼] – [8▲▼] pour sélectionner l'élément de votre choix.

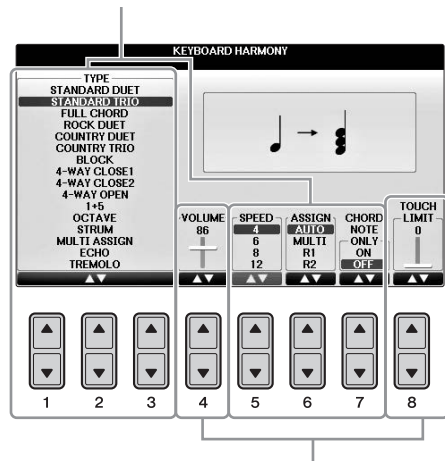

Si un paramètre apparaît sous forme de curseur (ou de bouton), utilisez les touches [1▲▼] – [8▲▼] pour régler la valeur.

■ Changer de page

Si l'écran comporte plusieurs pages, les numéros de page (P1, P2...) s'affichent en bas de l'écran. Appuyez sur la touche [1▲] – [7▲] correspondante pour changer de page sur l'écran.

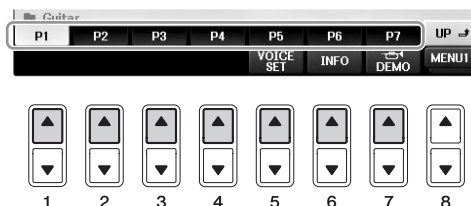

Cadran [DATA ENTRY] et touche [ENTER]

Selon l'écran LCD sélectionné, le cadran [DATA ENTRY] (Saisie de données) peut remplir l'une des deux fonctions suivantes.

■ Sélection de fichiers (sonorité, style, morceau, etc.)

Lorsque l'un des écrans File Selection (Sélection de fichier) s'affiche (page 30), vous pouvez utiliser le cadran [DATA ENTRY] pour déplacer le curseur, puis la touche [ENTER] (Entrée) pour sélectionner un fichier (sonorité, style, morceau, etc.).

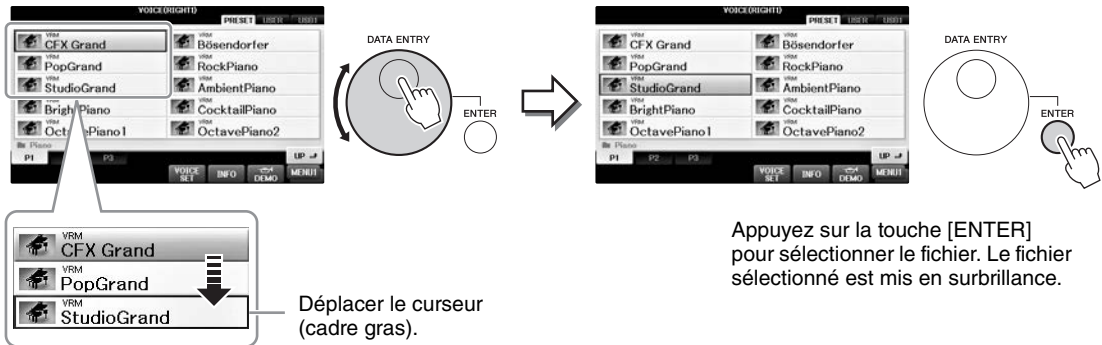

■ Réglage des valeurs des paramètres

Vous pouvez très facilement utiliser le cadran [DATA ENTRY] en association avec les touches [1▲▼] – [8▲▼] pour régler les paramètres affichés à l'écran.

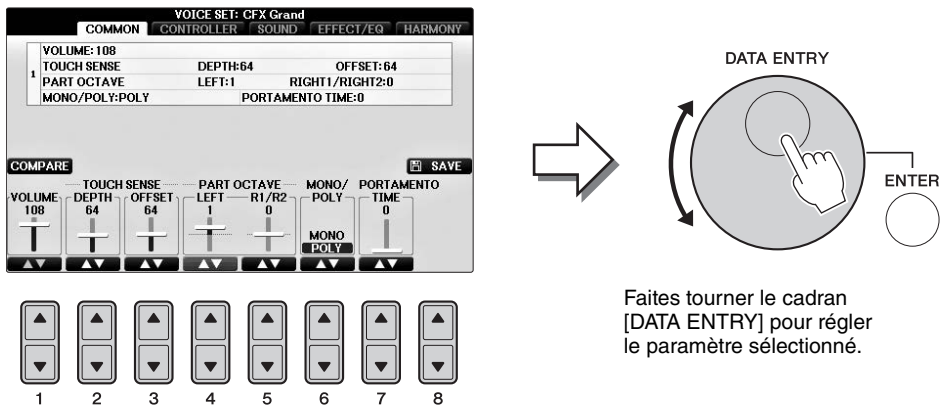

Sélectionnez le paramètre souhaité à l'aide de la touche [1▲▼] – [8▲▼] appropriée.

Cette technique très pratique fonctionne également pour les paramètres contextuels tels que Tempo et Transpose (Transposition). Il vous suffit d'appuyer sur la touche appropriée (par ex. [TEMPO [+]), puis de faire tourner le cadran [DATA ENTRY] et d'appuyer sur [ENTER] pour fermer la fenêtre.

Touche [EXIT]

Appuyez sur la touche [EXIT] (Quitter) pour revenir à l'écran précédent. Le fait d'appuyer plusieurs fois sur la touche [EXIT] permet de revenir à l'écran Main (Principal) par défaut (page 29).



Messages affichés à l'écran

Un message (boîte de dialogue d'information ou de confirmation) apparaît parfois à l'écran pour vous expliquer comment exécuter une tâche donnée. Lorsque le message apparaît, il vous suffit d'appuyer sur la touche appropriée.



Sélection instantanée des écrans — Direct Access (Accès direct)

Grâce à la fonction très pratique Direct Access (Accès direct), vous pouvez appeler instantanément l'écran de votre choix en appuyant simplement sur une touche.

1 Appuyez sur la touche [DIRECT ACCESS].

Un message vous invitant à appuyer sur la touche appropriée apparaît à l'écran.

2 Appuyez sur la touche ou la pédale correspondant à l'écran de réglage souhaité pour appeler instantanément cet écran.

Par exemple, appuyez sur la touche [GUIDE] pour ouvrir l'écran permettant de configurer le mode Guide.

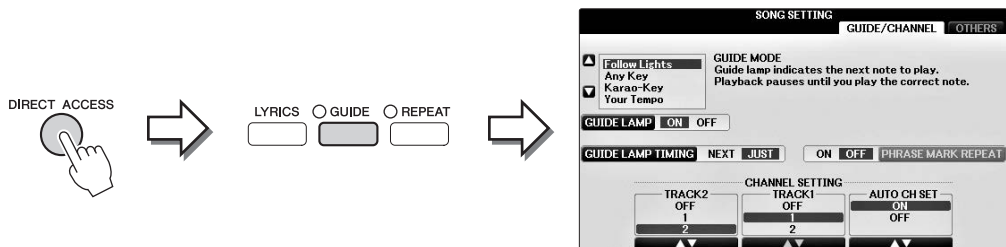

Reportez-vous à la Liste des données fournie séparément pour obtenir la liste des écrans susceptibles d'être appelés avec la fonction Direct Access.

Configuration de l'écran Main

L'écran qui s'affiche à la mise sous tension de l'instrument est l'écran Main. Il affiche les réglages de base actuels, tels que la sonorité et le style sélectionnés, ce qui vous permet de les voir d'un seul coup d'œil. L'écran Main est celui qui s'affiche le plus souvent lorsque vous jouez au clavier.



1 Nom de la sonorité

Affiche les noms de sonorités actuellement sélectionnées pour les parties RIGHT 1, RIGHT 2 et LEFT (page 44). Appuyez sur l'une des touches [A] – [B] et [F] – [I] pour appeler l'écran Voice Selection (Sélection de sonorité) pour chaque partie.

NOTE

L'indication « H » apparaît lorsque la fonction Left Hold (Maintien gauche) (page 51) est activée.

2 Nom de style et informations connexes

Affiche le nom, le type de mesure et le tempo du style actuellement sélectionné. Appuyez sur l'une des touches [1▲▼] – [4▲▼] pour appeler l'écran Style Selection (Sélection de style) (page 58).

3 Nom de l'accord actuellement sélectionné

Si la touche [ACMP ON/OFF] (Activation/désactivation de l'accompagnement) est activée et si le Style est joué, l'accord spécifié dans la section des accords du clavier est affiché. Lorsque le morceau contenant les données d'accord est joué, c'est le nom de l'accord actuel qui apparaît.

4 Nom de morceau et informations connexes

Affiche le nom, le type de mesure et le tempo du morceau actuellement sélectionné. Appuyez sur l'une des touches [5▲▼] – [8▲▼] pour appeler l'écran Song Selection (Sélection de morceau) (page 71).

5 Nom de la banque de mémoires de registration

Affiche le nom de la banque de mémoires de registration actuellement sélectionnée. Appuyez sur la touche [J] pour appeler l'écran Registration Memory Bank Selection (Sélection de la banque de mémoires de registration) (page 98).

NOTE

L'indication « F » apparaît lorsque la fonction Freeze (Gel) est activée. Elle vous permet de conserver les réglages de certains groupes de paramètres sans les modifier alors que vous sélectionnez d'autres touches de mémoire de registration. Pour plus de détails, reportez-vous au chapitre 9 du Manuel de référence, disponible sur le site Web (page 9).

6 Balance de volume

En appuyant sur la touche [C], vous faites apparaître la balance de volume entre les parties. L'écran comporte deux pages entre lesquelles vous pouvez basculer en appuyant sur la touche [C] (page 68).

7 Transpose

Affiche la valeur de la transposition en demi-tons (page 68).

8 TEMPO/BAR/BEAT

Affiche la position actuelle (tempo/mesure/temps) de la reproduction de style ou de morceau.

9 Informations audio

Affiche des informations sur le fichier audio sélectionné (nom du fichier, durée, etc.). Lorsque l'enregistrement du lecteur/enregistreur audio USB est en attente, l'indication « REC WAIT » (Enregistrement en attente) apparaît. Pendant l'enregistrement, l'indication « REC » s'affiche.

10 Séquence de registration

Indique l'ordre des numéros de la séquence de mémoire de registration (s'il est activé ; page 99) qui peuvent être appelés à l'aide de la touche TAB [◀][▶] ou de la pédale. Le numéro de la mémoire de registration sélectionnée apparaît dans un cadre. Pour savoir comment programmer la séquence, reportez-vous au chapitre 9 du Manuel de référence, disponible sur le site Web (page 9).

Configuration de l'écran File Selection

L'écran File Selection permet de sélectionner les sonorités et les styles, ainsi que d'autres données (fichiers). Il apparaît notamment lorsque vous appuyez sur l'une des touches de sélection de catégorie VOICE (Sonorité) ou STYLE, sur la touche SONG CONTROL [SONG SELECT] (Commande de morceau – Sélection de morceau), etc.

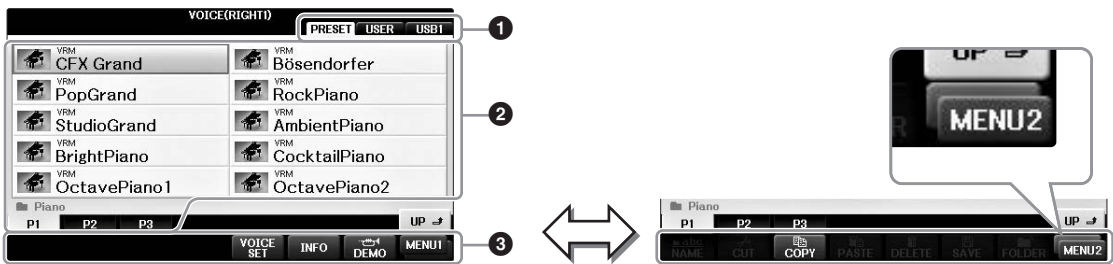

1 Emplacement (lecteur) des données

- **PRESET (Prédéfini)** Emplacement sur lequel les données préprogrammées (prédéfinies) sont stockées.
- **USER (Utilisateur)** Emplacement sur lequel les données enregistrées ou éditées sont sauvegardées.
- **USB** Emplacement de la clé USB sur lequel les données sont enregistrées.
Cette option apparaît uniquement lorsqu'une clé USB est connectée à la borne [USB TO DEVICE] (USB vers périphérique) (page 106).

2 Données sélectionnables (fichiers)

Les fichiers pouvant être sélectionnés sur cet écran sont affichés. S'il existe plus de 10 fichiers, des numéros de page (P1, P2...) apparaissent en dessous des fichiers concernés. Appuyez sur la touche correspondante pour changer de page. Lorsque tous les numéros de pages ne rentrent pas dans l'écran, la touche « Next » (Suivant) apparaît pour signaler l'existence de pages suivantes, tandis que la touche « Prev. » (Précédent) indique la présence de pages précédentes.

3 MENU1/MENU2

Vous avez la possibilité d'utiliser la touche [8▼] située en bas de l'écran File Selection pour faire basculer l'affichage entre MENU1 et MENU2.

- **MENU1** Sélectionner MENU1 fait apparaître les noms de fonctions liés au fichier courant (sonorité, style, morceau, etc.). Lorsque l'élément MENU 1 est sélectionné dans l'écran Voice Selection, appuyez par exemple sur la touche [7▼] pour lancer la démonstration des sonorités.
- **MENU2** Sélectionner MENU2 fait apparaître les noms de fonctions de gestion de fichiers/dossiers, tels qu'enregistrer, copier, déplacer et supprimer. Vous pouvez aussi renommer les fichiers et les organiser en dossiers en créant un nouveau dossier (pages 32 – 37.)

Fermeture du dossier actuel et ouverture du dossier de niveau supérieur

Dans l'écran PRESET, plusieurs fichiers de données coexistent au sein d'un même dossier. Vous pouvez également organiser vos données d'origine sur l'écran USER/USB en créant un certain nombre de nouveaux dossiers (page 32). Pour fermer le dossier en cours et appeler le dossier de niveau directement supérieur, appuyez sur la touche [8▲] (UP).

Exemple d'écran de sélection de sonorité PRESET

Les fichiers de sonorité PRESET sont classés par catégorie et rangés dans les dossiers appropriés.

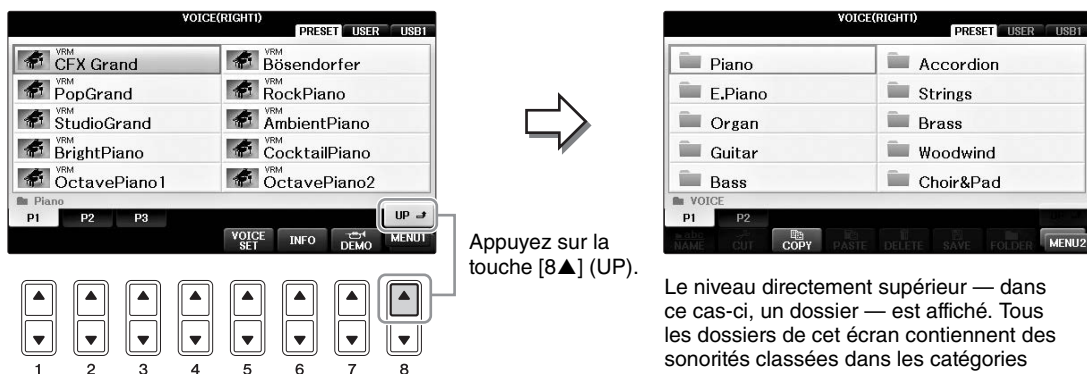

Appuyez sur la touche [8▲] (UP).

Le niveau directement supérieur — dans ce cas-ci, un dossier — est affiché. Tous les dossiers de cet écran contiennent des sonorités classées dans les catégories appropriées.

Cet écran affiche les fichiers de sonorités d'un même dossier.

Écran USB

En appuyant sur la touche [USB], vous pouvez également accéder aux fichiers de sonorités, de styles et à d'autres données enregistrées sur la clé USB.

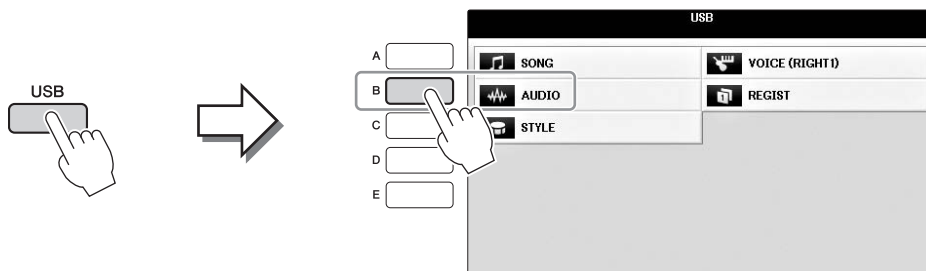

Fichier/dossier, gestion

Si vous avez enregistré de nombreux fichiers sur une clé USB ou un lecteur USER, vous risquez d'avoir des difficultés à retrouver rapidement le fichier souhaité. Pour faciliter la recherche de fichiers, vous pouvez organiser ceux-ci dans des dossiers, en changer le nom, supprimer les fichiers inutiles, etc. Toutes ces opérations sont réalisées depuis l'écran File Selection (Sélection de fichier).

Création d'un nouveau dossier

Cette opération vous permet de créer de nouveaux dossiers. Vous pouvez créer, nommer et organiser des dossiers selon vos besoins, de manière à retrouver et sélectionner les données d'origine plus facilement.

NOTE

Il n'est pas possible de créer de nouveaux dossiers dans l'onglet PRESET ou dans le dossier « PianoRoom ».

NOTE

Le nombre maximum de fichiers/dossiers pouvant être stockés dans un dossier est de 500 éléments.

- 1 Dans l'écran File Selection, sélectionnez l'onglet (USER ou USB) sur lequel vous souhaitez enregistrer les données, à l'aide des touches TAB [◀][▶].

Pour créer un sous-dossier dans le dossier existant, sélectionnez également le dossier à ce stade.

NOTE

Dans l'onglet USER, les répertoires de dossiers peuvent contenir jusqu'à quatre niveaux. Le nombre maximum de fichiers/dossiers susceptibles d'être stockés varie selon la taille des fichiers et la longueur des noms de fichier/dossier concernés.

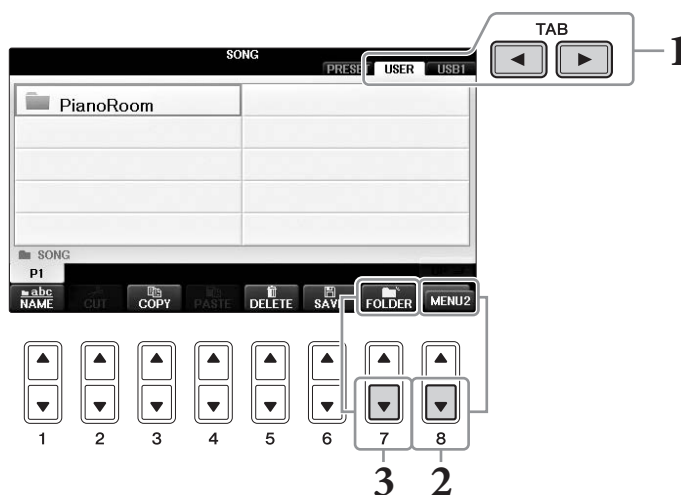

- 2 Appelez MENU2 en bas à droite de l'écran en appuyant sur la touche [8▼] autant de fois que nécessaire.
- 3 Appuyez sur la touche [7▼] (FOLDER) (Dossier) pour appeler l'écran permettant d'attribuer un nom à un nouveau dossier.



- 4 Saisissez le nom du nouveau dossier (reportez-vous à la page 36).

NOTE

Les caractères suivants ne peuvent pas être utilisés dans un nom de fichier/dossier :
¥/: * ? " < > |

Changement de nom d'un fichier/dossier

Cette opération vous permet de changer le nom de fichiers/dossiers.

NOTE

- Vous ne pouvez pas changer le nom des fichiers de l'onglet PRESET.
- Le dossier ou fichier « PianoRoom » ne peut pas être renommé.

1 Appelez l'écran contenant le fichier/dossier dont vous souhaitez changer le nom.

2 Appelez MENU2 en bas à droite de l'écran en appuyant sur la touche [8▼] autant de fois que nécessaire.

3 Appuyez sur la touche [1▼] (NAME) (Nom).

La fenêtre contextuelle de l'opération de changement de nom apparaît en bas de l'écran.

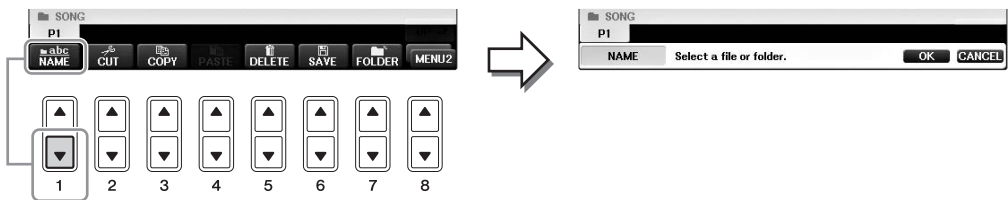

4 Appuyez sur une des touches [A] – [J] correspondant au fichier/dossier souhaité.

5 Appuyez sur la touche [7▼] (OK) pour confirmer la sélection du fichier/dossier.

NOTE

Pour annuler l'opération de changement de nom, appuyez sur la touche [8▼] (CANCEL).

6 Saisissez le nom (caractères) du fichier ou dossier sélectionné (page 36).

Le fichier/dossier dont le nom a changé apparaît à l'écran à l'endroit approprié parmi les fichiers, classés par ordre alphabétique.

Copie ou déplacement de fichiers

Cette opération vous permet de copier ou de couper un fichier et de le coller à un autre emplacement (dossier). Vous pouvez également copier un dossier (mais pas le déplacer) à l'aide de cette même procédure. Notez que des restrictions s'appliquent aux opérations de copie/déplacement de certains fichiers. Voir « Restrictions applicables aux morceaux protégés », page 73

NOTE

Il n'est pas possible de déplacer les fichiers de l'onglet PRESET et du dossier « PianoRoom ».

1 Appelez l'écran contenant le fichier/dossier à copier.

NOTE

La copie de données musicales disponibles dans le commerce, y compris, mais sans s'y limiter, les données MIDI et/ou audio, est strictement interdite, sauf pour un usage personnel.

2 Appelez MENU2 en bas à droite de l'écran en appuyant sur la touche [8▼] autant de fois que nécessaire.

3 Appuyez sur la touche [3▼] (COPY) (Copier) pour procéder à la copie ou sur la touche [2▼] (CUT) (Couper) pour effectuer le déplacement.

La fenêtre contextuelle de l'opération de copier/couper apparaît en bas de l'écran.

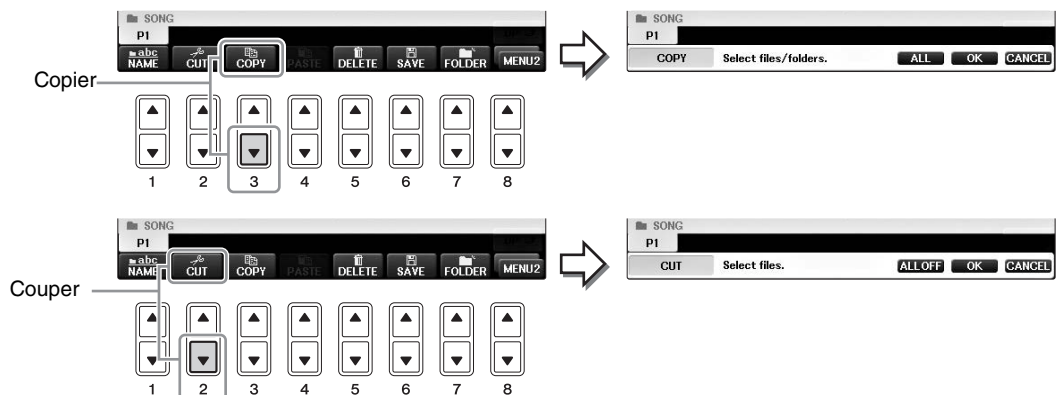

4 Appuyez sur une des touches [A] - [J] correspondant au fichier/dossier souhaité.

Pour annuler la sélection, appuyez à nouveau sur la même touche [A] - [J].

Appuyez sur la touche [6▼] (ALL) pour sélectionner tous les fichiers/dossiers de l'écran actuellement ouvert, y compris les autres pages. Pour annuler la sélection, appuyez à nouveau sur la touche [6▼] (ALL OFF) (Désactiver tout).

5 Appuyez sur la touche [7▼] (OK) pour confirmer la sélection du fichier/dossier.

NOTE

Pour annuler l'opération de copie, appuyez sur la touche [8▼] (CANCEL).

6 Sélectionnez l'onglet de destination (USER ou USB) du fichier/dossier à coller en vous servant des touches TAB [◀][▶].

Si nécessaire, sélectionnez le dossier de destination à l'aide des touches [A] - [J].

7 Appuyez sur la touche [4▼] (PASTE) (Coller) pour coller le fichier/dossier sélectionné à l'étape 4.

Le fichier/dossier collé apparaît à l'écran à la position appropriée parmi les fichiers classés par ordre alphabétique.

Suppression de fichiers/dossiers

Cette opération vous permet de supprimer un fichier/dossier.

NOTE

- Vous ne pouvez pas supprimer les fichiers de l'onglet PRESET.
- Le dossier « PianoRoom » ne peut pas être supprimé.

- 1 Appelez l'écran contenant le fichier/dossier à supprimer.**
- 2 Appelez MENU2 en bas à droite de l'écran en appuyant sur la touche [8▼] autant de fois que nécessaire.**
- 3 Appuyez sur la touche [5▼] (DELETE) (Supprimer).**
La fenêtre contextuelle de l'opération de suppression apparaît en bas de l'écran.

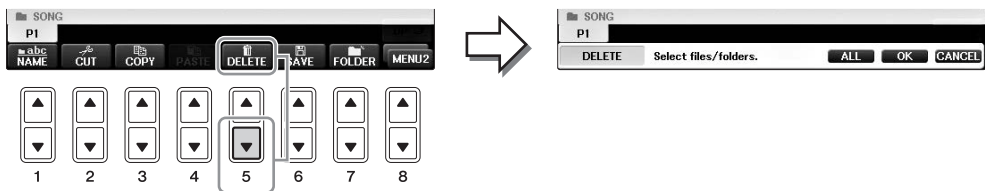

- 4 Appuyez sur une des touches [A] – [J] correspondant au fichier/dossier souhaité.**
Pour annuler la sélection, appuyez à nouveau sur la même touche [A] – [J].
Appuyez sur la touche [6▼] (ALL) pour sélectionner tous les fichiers/dossiers de l'écran actuellement ouvert, y compris les autres pages. Pour annuler la sélection, appuyez à nouveau sur la touche [6▼] (ALL OFF) (Désactiver tout).
- 5 Appuyez sur la touche [7▼] (OK) pour confirmer la sélection du fichier/dossier.**

NOTE

Pour annuler l'opération de suppression, appuyez sur la touche [8▼] (CANCEL).

- 6 Suivez les instructions à l'écran et sélectionnez l'élément correspondant à l'opération souhaitée.**

- **YES (Oui)** Supprime le fichier/dossier
- **YES ALL (Oui pour tous)**..... Supprime tous les fichiers/dossiers sélectionnés
- **NO (Non)** Laisse le fichier/dossier tel quel, sans le supprimer
- **CANCEL**..... Annule l'opération de suppression

NOTE

Selon l'opération, tous les éléments de ce menu peuvent ne pas apparaître et leur emplacement sur l'écran peut également être différent, ainsi que l'affectation des boutons.

Saisie de caractères

Les instructions suivantes vous expliquent comment saisir des caractères pour attribuer un nom à des fichiers/dossiers, entrer des mots de passe, etc. La saisie de caractères se fait dans l'écran illustré ci-dessous.

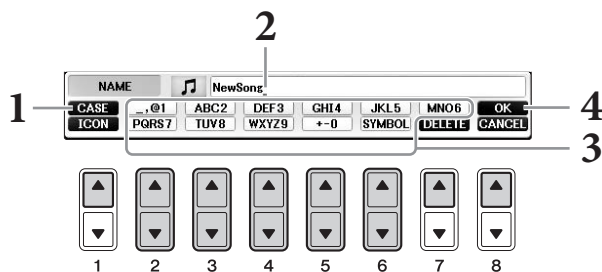

1 Modifiez le type de caractère à l'aide de la touche [1▲].

■ Si vous choisissez une langue autre que le japonais (page 21), les différents types de caractères suivants sont disponibles :

- **CASE (CASSE)**Majuscules, nombres, signes
- **case (casse)**Minuscules, nombres, signes

■ Si vous sélectionnez le japonais comme langue (page 21), vous pourrez saisir les types et les tailles de caractères suivants :

- **かな漢 (kana-kan)** ...Hiragana et kanji, signes (grandeur nature)
- **カナ (kana)**Katakana (taille normale), signes (grandeur nature)
- **か (kana)**Katakana (demi-format), signes (demi-format)
- **A B C**Alphabet (majuscules et minuscules, grandeur nature), chiffres (grandeur nature), signes (grandeur nature)
- **ABC**Alphabet (majuscules et minuscules, demi-format), chiffres (demi-format), signes (demi-format)

NOTE

En fonction de l'écran de saisie de caractères dans lequel vous travaillez, certains types de caractères ne peuvent pas être entrés.

2 Utilisez le cadran [DATA ENTRY] pour positionner le curseur à l'emplacement souhaité.

3 Utilisez les touches [2▲▼] – [6▲▼] et [7▲] correspondant au caractère que vous souhaitez saisir.

Pour entrer le caractère sélectionné, déplacez le curseur ou appuyez sur une autre touche de saisie de lettre. Vous pouvez également patienter un moment en attendant que le caractère soit saisi automatiquement.

Pour plus de détails sur la saisie de caractères, reportez-vous à la section « Autres opérations de saisie de caractère » ci-dessous.

NOTE

Les noms de fichier ne doivent pas excéder 41 caractères et les noms de dossier peuvent comporter jusqu'à 50 caractères.

4 Appuyez sur la touche [8▲] (OK) pour valider le nouveau nom et revenir à l'écran précédent.

NOTE

Pour annuler la saisie de caractères, appuyez sur la touche [8▼] (CANCEL) (Annuler).

Autres opérations de saisie de caractères

■ Suppression de caractère

Positionnez le curseur sur le caractère à supprimer à l'aide du cadran [DATA ENTRY] et appuyez sur la touche [7▼] (DELETE) (Supprimer). Pour supprimer simultanément tous les caractères de la ligne, appuyez sur la touche [7▼] (DELETE) et maintenez-la enfoncée.

■ Saisie de caractères spéciaux (signes japonais « <濁点> » et « <半濁点> »)

Sélectionnez le caractère auquel un signe doit être ajouté et appuyez sur la touche [6▼] (avant la saisie réelle du caractère).

NOTE

Dans le cas de caractères qui ne sont pas accompagnés de signes spéciaux (à l'exception du katakana et du katakana demi-format), vous pouvez appeler la liste des signes en appuyant sur la touche [6▼] après avoir sélectionné un caractère (mais avant sa saisie réelle).

■ Saisie de symbole ou d'espace

- 1 Appuyez sur la touche [6▼] (SYMBOL) pour appeler la liste des symboles.
- 2 Utilisez le cadran [DATA ENTRY] pour déplacer le curseur sur le signe ou l'espace souhaité, puis appuyez sur la touche [8▲] (OK).

■ Conversion en Kanji (japonais)

Lorsque les caractères « hiragana » saisis apparaissent en affichage inversé (en surbrillance), appuyez sur la touche [1▲]/[ENTER] une ou plusieurs fois pour convertir les caractères dans le kanji approprié. La zone affichée en surbrillance peut être modifiée à l'aide du cadran [DATA ENTRY]. Pour valider la modification, appuyez sur la touche [1▼]/[8▲] (OK).

Pour reconvertir les caractères kanji convertis en caractères « hiragana », appuyez sur la touche [7▼] (DELETE).

Pour effacer la zone en surbrillance d'un seul coup, appuyez sur la touche [8▼] (CANCEL).

■ Sélection d'une icône personnalisée pour chaque fichier (affichée à gauche du nom de fichier)

- 1 Appuyez sur la touche [1▼] (ICON) pour appeler l'écran ICON SELECT (Sélection d'icône).
- 2 Sélectionnez l'icône à l'aide des touches [A] – [J], [3▲▼] – [5▲▼] ou du cadran [DATA ENTRY]. L'écran ICON comporte plusieurs pages. Appuyez sur les touches TAB [◀][▶] pour parcourir les différentes pages.
- 3 Appuyez sur la touche [8▲] (OK) pour valider l'icône sélectionnée.

NOTE

Pour annuler l'opération, appuyez sur la touche [8▼] (CANCEL).

Sauvegarde des données

Cette procédure sauvegarde toutes les données stockées sur le lecteur USER (à l'exception des morceaux protégés), ainsi que les réglages, sur la clé USB sous forme d'un fichier de sauvegarde (extension : bup.). Le fichier de sauvegarde peut être réinstallé sur l'instrument, ce qui vous permet de rappeler les réglages du panneau et les données de performance créés précédemment.

NOTE

Avant d'utiliser une clé USB, veuillez lire la section « Connexion de périphériques USB » à la page 106.

1 Connectez une clé USB comme destination de sauvegarde.

2 Appelez l'écran approprié.

- 1 [FUNCTION] →
- 2 TAB [◀][▶] MENU2 →
- 3 [G] (SYSTEM) →
- 4 TAB [◀][▶] BACKUP/RESTORE (Sauvegarder/Restaurer)

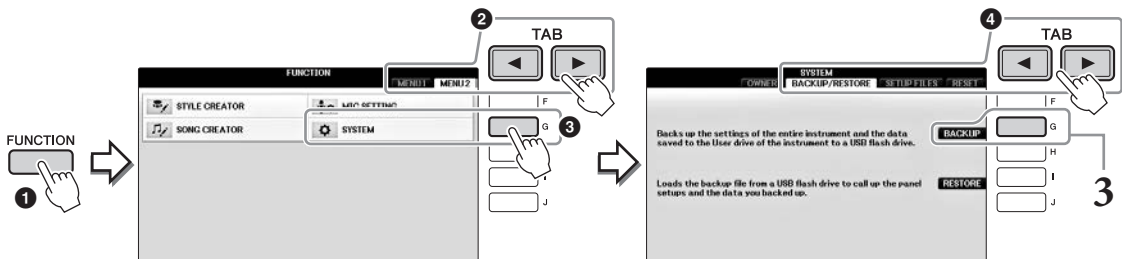

3 Appuyez sur la touche [G] (BACKUP) (Sauvegarde) pour enregistrer les données sur la clé USB.

AVIS

L'opération de sauvegarde et de restauration peut prendre plusieurs minutes. Ne mettez jamais l'instrument hors tension pendant cette opération. Cela pourrait endommager les données.

Restauration du fichier de sauvegarde

Pour effectuer cette opération, appuyez sur la touche [I] (RESTORE) à l'étape 3 ci-dessus. Une fois l'opération terminée, l'instrument redémarre automatiquement.

AVIS

La restauration supprime toutes les données et tous les réglages inscrits sur le lecteur « USER », y compris les morceaux protégés, et les remplace par les données archivées précédemment. Veillez à copier ou à déplacer les données importantes sur la clé USB avant d'effectuer la restauration (page 34).

NOTE

Pour sauvegarder des enregistrements de Music Finder, des effets, des modèles MIDI et des fichiers système, appelez l'écran approprié : [FUNCTION] → TAB [◀][▶] MENU2 → [G] (SYSTEM) → TAB [◀][▶] SETUP FILES (Fichiers de configuration). Pour plus d'informations, reportez-vous au chapitre 12 du Manuel de référence disponible sur le site Web (page 9).

Rétablissement des réglages programmés en usine

Rétablit les paramètres de configuration du système correspondant aux réglages d'usine initiaux. Reportez-vous au livret indépendant intitulé Liste des données pour en savoir plus sur les paramètres de réglage du système, marqués d'un « O » à la ligne « System Setup » (Configuration système) de la liste du Tableau des paramètres.

Mettre l'instrument sous tension en maintenant enfoncée la touche la plus à droite du clavier fait apparaître un message indiquant que l'initialisation est en cours. Le message disparaît une fois l'initialisation terminée.

Les morceaux enregistrés à l'emplacement USER (page 30) ne seront pas effacés par cette opération.

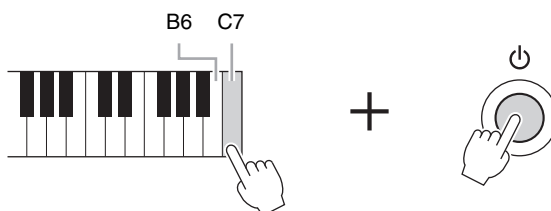

NOTE

Pour réinitialiser uniquement les réglages de la mémoire de registration (page 97), mettez l'unité sous tension tout en maintenant la touche B6 enfoncée.

Vous pouvez également restaurer les valeurs par défaut d'un groupe de réglages donné ou supprimer l'ensemble des fichiers/dossiers du lecteur USER. Appelez l'écran approprié : [FUNCTION] → TAB [◀][▶] MENU2 → [G] (SYSTEM) → TAB [◀][▶] RESET (Réinitialisation)
Pour plus de détails, reportez-vous au chapitre 12 du Manuel de référence, disponible sur le site Web (page 9).

Piano Room

– Performance au piano –

La fonction Piano Room est destinée à ceux qui veulent simplement et de manière pratique profiter de l'instrument en tant que piano. Peu importe les réglages effectués depuis le panneau, vous pouvez appeler instantanément les réglages optimaux pour la performance au piano en appuyant sur une seule touche. Vous pouvez également modifier les réglages de piano à votre guise ou utiliser le piano comme si vous faisiez partie d'un petit orchestre.

Utilisation d'une performance au piano dans Piano Room (Salle de piano)

1 Appuyez sur la touche [PIANO ROOM] pour appeler l'écran Piano Room.

Cette opération appelle les réglages du panneau optimaux pour la performance au piano et désactive toutes les autres fonctions non associées. Toutefois, la commande du volume principal, la touche [PIANO ROOM] et toutes les autres commandes de l'écran (sauf la touche [DIRECT ACCESS]) peuvent être utilisées.

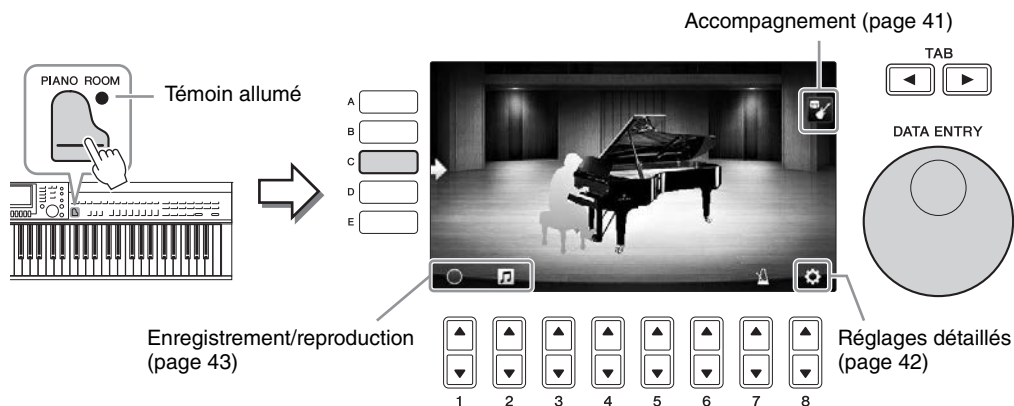

2 Jouez au clavier.

Modifiez les réglages du piano, tels que le type de piano, l'environnement (type de réverbération), etc., en fonction du type de musique que vous voulez jouer.

Piano Type (Type de piano)	Appuyez sur la touche [C] pour appeler la liste de pianos, puis sélectionnez l'élément souhaité à l'aide des touches [F] – [J]. Pour parcourir les pages de la liste, utilisez les touches [8▲▼].
Environment (Environnement (Type de réverbération))	Utilisez les touches TAB [◀][▶] pour sélectionner l'environnement souhaité, ce qui appelle automatiquement le type de réverbération approprié.
Lid Position (Position du couvercle)	Faites tourner le cadran [DATA ENTRY] (Saisie de données) pour déterminer le degré d'ouverture du couvercle. Cette option ne peut être configurée que si « Grand Piano » (Piano à queue) est sélectionné.
Metronome (Métronome)	Appuyez sur la touche [7▲▼] pour appeler l'écran contextuel des réglages. Vous pouvez l'activer ou le désactiver à l'aide des touches [6▲▼] ou modifier son tempo à l'aide des touches [7▲▼]. Vous pouvez également modifier le tempo en tapotant deux fois sur la touche [8▲▼] au tempo souhaité.

Pour fermer une liste ou un écran de réglage, appuyez sur la touche [EXIT] (Quitte).

3 Appuyez sur la touche [PIANO ROOM] ou [EXIT] pour quitter l'écran Piano Room.

Utilisation du piano avec d'autres instruments

- 1 Appuyez sur la touche  [PIANO ROOM] pour appeler l'écran Piano Room.
- 2 Appuyez sur la touche [F] pour appeler les instrumentistes dans l'écran.
Vous pouvez afficher ou masquer les instrumentistes en appuyant sur la touche [F].

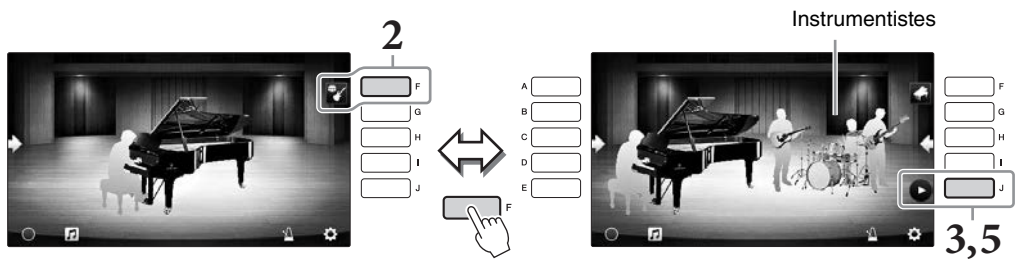

- 3 Appuyez sur la touche [J] pour démarrer.
La reproduction de l'introduction commence.
- 4 Jouez au clavier en suivant quelques mesures de l'introduction.
Les instrumentistes fournissent un accompagnement à votre performance. L'accompagnement Jazz ou Pop est recommandé.
- 5 Appuyez sur la touche [J] pour arrêter l'accompagnement.
L'accompagnement s'arrête après la reproduction d'une partie finale.

NOTE

Les fonctions d'accompagnement sont également disponibles en dehors de Piano Room. Pour plus de détails, reportez-vous à la page 58.

Modification du type et des réglages de l'accompagnement

Appuyez sur la touche [H] sur l'écran de droite de l'étape 2 ci-dessus pour appeler l'écran de réglage permettant de sélectionner le type d'accompagnement ou de modifier les réglages. Vous pouvez sélectionner le type d'accompagnement, modifier le tempo et le volume et activer ou désactiver chaque partie de l'accompagnement. Naviguez dans le contenu de l'écran de réglage en appuyant sur la touche [8▲▼].

Modification du type d'accompagnement, du tempo et du volume.

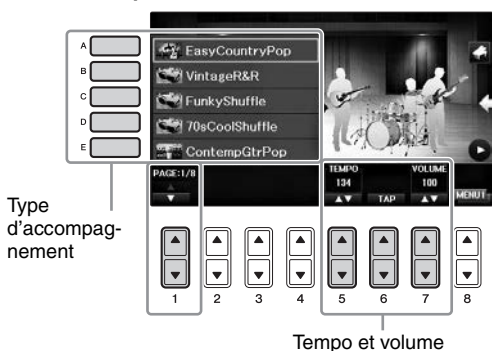

Activation/désactivation de chaque partie de l'accompagnement.

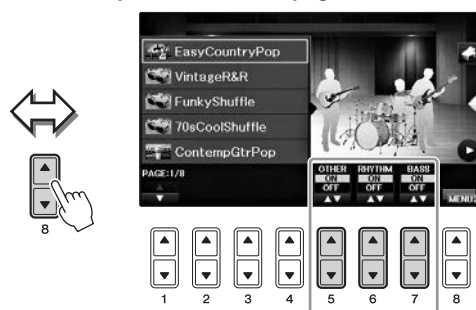

Modification/réinitialisation des réglages de Piano Room

Vous pouvez également modifier les réglages de Piano Room, tels que la sensibilité au toucher, à votre guise. Vous pouvez également rétablir tous les réglages par défaut de Piano Room.

- 1 Appuyez sur la touche  [Piano Room] pour appeler l'écran Piano Room. Pour modifier les réglages d'accompagnement, appuyez sur la touche [F] pour afficher les instrumentistes.
- 2 Utilisez les touches [8▲▼] pour appeler l'écran de réglage, puis modifiez les réglages.

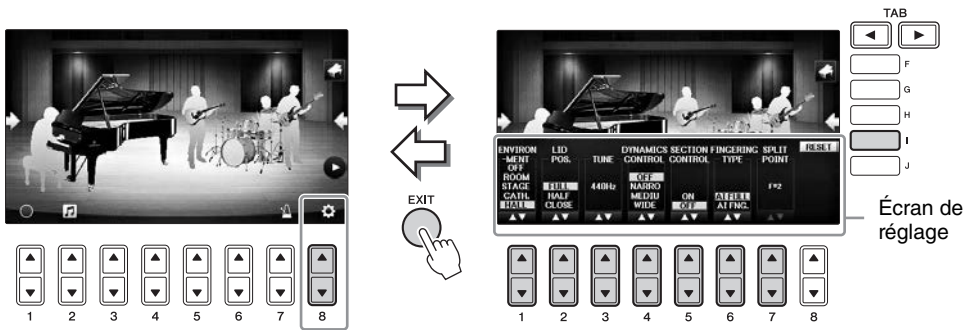

 : Les éléments grisés sont disponibles uniquement lorsque les instrumentistes sont affichés.

[1▲▼]	ENVIRONMENT*	Pour sélectionner l'environnement (type de réverbération). Comme dans la page 40.
[2▲▼]	LID POSITION*	Détermine le degré d'ouverture du couvercle. Comme dans la page 40.
[3▲▼]	TUNE (Accordage)	Définit la hauteur de ton de l'instrument par pas de 1 Hz.
[4▲▼]	DYNAMICS CONTROL (Commande de dynamique)	Permet de régler les fluctuations du volume de la reproduction de style en fonction de la force de jeu au clavier. <ul style="list-style-type: none"> • WIDE.....Le volume change sur une vaste plage. • MEDIUM.....Le volume change sur une plage moyenne. • NARROW.....Le volume change sur une plage étroite. • OFF.....Le volume reste identique quelque soit la force de jeu au clavier.
[5▲▼]	SECTION CONTROL* (Commande de section)	L'activation de cette commande appelle des touches permettant de modifier les variations (sections) d'un accompagnement (A · B · C · D) en bas de l'écran. En utilisant ces sections à bon escient, à l'aide des touches [3▲▼] - [6▲▼], vous pouvez rendre votre performance plus dynamique et professionnelle.
[6▲▼]	FINGERING TYPE* (Type de doigté)	Détermine le type de doigté (page 60) : AI Full Keyboard (Clavier complet IA) ou AI Fingered (Doigté IA).
[7▲▼]	SPLIT POINT* (Point de partage)	Détermine le point de partage (Style) (page 69) lorsque AI Fingered est sélectionné pour FINGERING TYPE ci-dessus.
[I]	RESET (Réinitialiser)	Restaure tous les réglages par défaut de Piano Room.



Les réglages suivis de * sont conservés même si vous quittez cet écran ou que vous mettez l'instrument hors tension. Dès que vous appuyez sur la touche [PIANO ROOM], les réglages de piano effectués la fois précédente sont appelés.

Enregistrement de votre performance dans le Piano Room

Vous pouvez enregistrer votre performance dans le Piano Room sur l'instrument ou sur une clé USB.

NOTE

Si vous enregistrez sur l'instrument, la méthode d'enregistrement est MIDI. Lorsque vous enregistrez sur une clé USB, la méthode d'enregistrement est Audio. Pour plus d'informations sur la différence entre les enregistrements MIDI et Audio, reportez-vous à la page 79.

- 1 Si vous souhaitez enregistrer sur une clé USB, assurez-vous de lire « Connexion de périphériques USB » à la page 106, puis connectez la clé USB à la borne [USB TO DEVICE] avant d'enregistrer.**
- 2 Appuyez sur la touche  [Piano Room] pour appeler l'écran Piano Room.**
- 3 Appuyez sur la touche [2▲▼] ().**
L'écran d'affichage apparaît, qui vous permet de sélectionner l'emplacement dans lequel vous voulez enregistrer le fichier.
- 4 Sélectionnez l'emplacement d'enregistrement à l'aide des touches [3▲▼]/[4▲▼].**

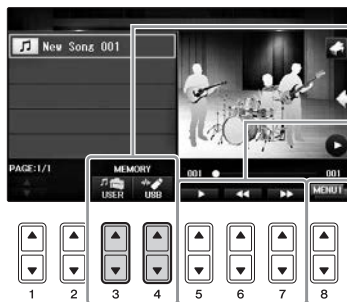

Emplacement d'enregistrement

Instrument



Enregistré dans le dossier « PianoRoom » dans l'onglet USER (Utilisateur) de l'écran Song Selection (Sélection des morceaux) (page 71).

Clé USB

Enregistré dans le répertoire racine.

Lecture/Rembobinage/Avance rapide

Change le contenu de l'écran de réglage



- 5 Appuyez sur la touche [EXIT] (Quitter) pour fermer l'écran de réglage.**
- 6 Appuyez sur la touche [1▲▼] () pour lancer l'enregistrement, puis jouez votre performance.**
- 7 Pour arrêter l'enregistrement, appuyez à nouveau sur la touche [1▲▼] ().**
- 8 Lorsqu'un message vous invitait à enregistrer apparaît, appuyez sur la touche [G] (YES) pour enregistrer le fichier.**

AVIS

Les données enregistrées seront perdues si vous mettez l'instrument hors tension sans avoir effectué l'opération d'enregistrement.

NOTE

Les données qui ont été enregistrées dans le Piano Room peuvent être reproduites en dehors du Piano Room. Pour plus de détails, reportez-vous aux pages 71 et 84.

- 9 Pour écouter la performance enregistrée, appuyez sur la touche [2▲▼] () pour appeler l'écran de réglage, puis sur la touche [5▲▼] ().**
Pour arrêter la reproduction, appuyez à nouveau sur la touche [5▲▼].

■ Reproduction de fichiers enregistrés, modification de noms de fichier, suppression de fichiers

- Sélectionnez l'emplacement dans lequel le fichier souhaité est sauvegardé selon les instructions des étapes 1 à 4 ci-dessus.
- Sélectionnez les fichiers souhaités à l'aide des touches [A] - [E] et [1▲▼].
- Appuyez plusieurs fois sur la touche [8▲▼] pour appeler l'indication « MENU1 » pour reproduire le fichier ou « MENU2 » pour modifier le nom ou supprimer le fichier, puis appuyez sur l'une des touches [5▲▼] - [7▲▼] correspondant aux fonctions souhaitées. (Pour plus de précisions sur la saisie de caractères, reportez-vous à la page 36.)

Sonorités

– Jeu au clavier –

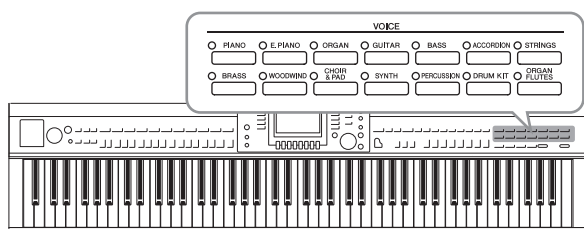

L'instrument dispose d'une grande variété de sonorités d'instrument d'un réalisme exceptionnel, dont des sonorités de piano, de guitare, de cordes, de cuivres, d'instruments à vent, etc.

Reproduction des sonorités prédéfinies

2

Sélection d'une sonorité (RIGHT1) et reproduction au clavier

Vous pouvez reproduire une sonorité unique sur l'ensemble de la plage du clavier. Cette option est utilisée dans les performances normales (par exemple, avec la sonorité de piano).

- 1 Si une partie autre que la partie RIGHT1 (Droite1) s'affiche en surbrillance (RIGHT2, LEFT (Gauche)), appuyez sur l'une des touches [A]/[B]/[F]/[G] (RIGHT1) de l'écran Main (Principal).

Veillez également à activer la touche [RIGHT1] de la section PART ON/OFF (Activation/désactivation de partie). Si celle-ci est désactivée, la partie de la main droite sera inaudible.

NOTE

Pour plus d'informations sur les parties de sonorité, reportez-vous à la page 47.

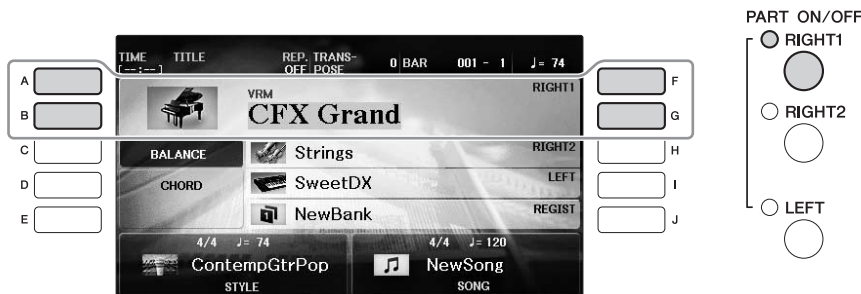

- 2 Appuyez sur l'une des touches VOICE (Sonorité) pour sélectionner une catégorie de sonorité et appeler l'écran Voice Selection (Sélection de sonorité).

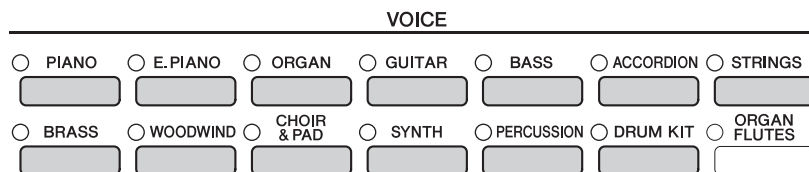

Les sonorités prédéfinies sont classées par catégorie et rangées dans les dossiers appropriés. Les touches de sélection de la catégorie de sonorité correspondent aux différentes catégories des sonorités prédéfinies. Par exemple, en appuyant sur la touche [STRINGS], vous affichez diverses sonorités de cordes.

NOTE

Pour plus d'informations sur les touches VOICE, reportez-vous à la page 47.

■ Pour sélectionner les Sonorités XG

Reportez-vous au Manuel de référence disponible sur le site Web (page 9).

3 Appuyez sur une des touches [A] – [J] pour sélectionner la sonorité souhaitée.

Pour appeler les autres pages de l'écran (P1, P2, etc.), appuyez sur une des touches [1▲] – [7▲] ou à nouveau sur la même touche VOICE.

NOTE

Le type de sonorité et ses caractéristiques sont affichés au-dessus du nom de la sonorité prédéfinie. Pour plus de détails sur ces caractéristiques, reportez-vous à la page 47 et au Manuel de référence (page 9).



Pour écouter les phrases de démonstration des différentes sonorités

Lorsque l'écran de sélection des fichiers apparaît, appuyez sur la touche [8▼] autant de fois que nécessaire pour sélectionner « MENU1 ». Appuyez ensuite sur la touche [7▼] (DEMO) pour lancer la démonstration de la sonorité sélectionnée. Pour arrêter la démonstration, appuyez de nouveau sur la touche [7▼].

4 Jouez au clavier.

Reproduction simultanée de deux sonorités (parties RIGHT1 et RIGHT2)

- 1 Assurez-vous que la touche [RIGHT1] de la section PART ON/OFF est activée.
- 2 Appuyez sur la touche [RIGHT2] de la section PART ON/OFF pour l'activer.

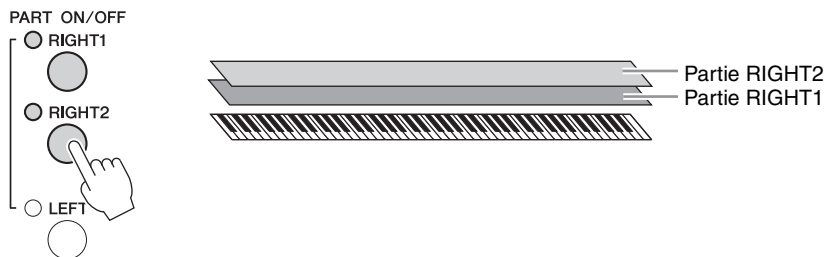

- 3 Appuyez sur une des touches de sélection de la catégorie VOICE pour ouvrir l'écran Voice Selection correspondant à la partie Right 2.

4 Appuyez sur une des touches [A] – [J] pour sélectionner la sonorité souhaitée.

5 Jouez au clavier.

La sonorité sélectionnée pour RIGHT1 (page 44) et celle choisie ici sont reproduites simultanément en couche.

Sélection rapide de sonorités pour les parties Right 1 et Right 2

Vous pouvez sélectionner rapidement les sonorités des parties Right 1 et Right 2, simplement à l'aide des touches de sélection de la catégorie Voice. Maintenez une touche Voice enfoncée, puis appuyez sur une autre touche. La sonorité de la première touche enfoncée est automatiquement attribuée à la partie Right 1 et celle de la deuxième touche à la partie Right 2.

NOTE

Vous pouvez enregistrer les réglages dans la mémoire de registration. Reportez-vous à la page 97.

Reproduction de sonorités différentes avec la main gauche et la main droite (parties RIGHT1, RIGHT2 et LEFT)

1 Vérifiez que les touches [RIGHT1] et/ou [RIGHT2] de la section PART ON/OFF sont activées.

2 Appuyez sur la touche [LEFT] de la section PART ON/OFF pour l'activer.

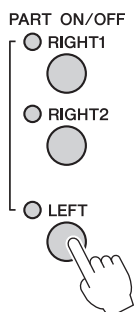

3 Appuyez sur une des touches de sélection de la catégorie VOICE pour ouvrir l'écran Voice Selection correspondant à la partie Left.

4 Appuyez sur une des touches [A] – [J] pour sélectionner la sonorité souhaitée.

5 Jouez au clavier.

Les notes que vous jouez de la main gauche reproduisent une seule sonorité (sonorité LEFT sélectionnée ci-dessus), tandis que les notes interprétées de la main droite font retentir des sonorités différentes (sonorités RIGHT1 et 2).

NOTE

Vous pouvez enregistrer les réglages dans la mémoire de registration. Reportez-vous à la page 97.



Parties du clavier

Des sonorités peuvent être attribuées en toute indépendance à chacune des trois parties du clavier : Right 1, Right 2 et Left. Vous pouvez combiner ces trois parties à l'aide des touches PART ON/OFF pour créer un son d'ensemble riche.

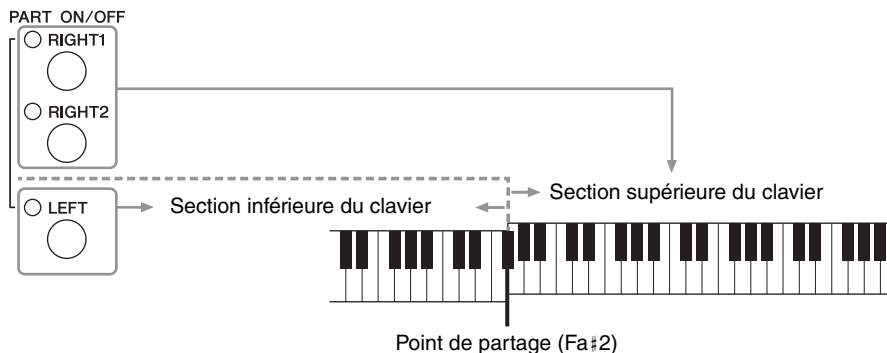

Lorsque la partie LEFT est désactivée, les sonorités RIGHT1 et RIGHT2 peuvent être jouées sur tout le clavier. Si la partie LEFT est activée, les notes plus graves que Fa#2 (point de partage) seront réglées pour reproduire la partie LEFT et les notes plus aiguës les parties RIGHT1 et RIGHT2. Le témoin du point de partage (qui délimite les sections gauche et droite du clavier) s'allume. Il est possible de modifier le point de partage (page 69).

Si vous souhaitez sélectionner ou éditer une sonorité, vérifiez la partie de clavier actuellement sélectionnée dans l'écran Main.

Types de sonorités

VOICE

<input type="radio"/> PIANO	<input type="radio"/> E.PIANO	<input type="radio"/> ORGAN	<input type="radio"/> GUITAR	<input type="radio"/> BASS	<input type="radio"/> ACCORDION	<input type="radio"/> STRINGS
<input type="radio"/> BRASS	<input type="radio"/> WOODWIND	<input type="radio"/> CHOIR & PAD	<input type="radio"/> SYNTH	<input type="radio"/> PERCUSSION	<input checked="" type="radio"/> DRUM KIT	<input type="radio"/> ORGAN FLUTES

Sonorité de flûte d'orgue (page 53)

Sonorités de kit de batterie

Lorsque vous sélectionnez une sonorité à l'aide de cette touche, vous avez la possibilité de jouer au clavier divers instruments de percussion et de batterie ou des sonorités SFX (effets sonores). Pour plus de détails, reportez-vous à la Liste des sonorités de batterie figurant dans la Liste des données fournie séparément. Lorsque l'icône « Kit de batterie » apparaît en bas de l'écran Voice Selection en MENU1, vous pouvez afficher l'affectation des touches en appuyant sur la touche [4▼]. Pour plus de détails, reportez-vous au Manuel de référence disponible sur le site Web (page 9).

Caractéristiques des sonorités

Le type de sonorité et ses caractéristiques sont affichés au-dessus du nom de la sonorité : VRM, S.Art!, Live!, Cool!, Sweet!, etc. Pour obtenir des explications détaillées, reportez-vous au Manuel de référence disponible sur le site Web (page 9).



Dans cette section, seules les sonorités VRM et Super Articulation (S.Art!) sont expliquées.

Sonorités VRM (page 49)

Elles recréent la résonance de cordes caractéristique d'un piano acoustique.

Sonorités Super Articulation (S.Art!) (page 50)

Les sonorités Super Articulation vous permettent de créer des expressions musicales subtiles, simplement en fonction de la manière dont vous jouez.

Par exemple, avec une sonorité Guitar (Guitare), si vous jouez un do, puis un ré de manière très legato, la note ré produit un son de « martèlement », sans que la corde soit à nouveau pincée.

Selon votre style de jeu, d'autres effets sont produits, tels que des bruits de doigts (sonorités Guitar).

Appel des réglages par défaut du piano (Piano Reset (Réinitialisation du piano))

À la mise sous tension, la sonorité est définie sur « CFX Grand », ce qui vous permet d'utiliser l'instrument en tant que piano sur toute la plage du clavier. Peu importe les réglages effectués depuis le panneau, vous pouvez appeler instantanément ces réglages par défaut.

NOTE

Vous ne pouvez pas utiliser cette fonction lorsque l'écran Piano Room (page 40) ou Piano Lock (page ci-dessous) est affiché.

- 1 Maintenez la touche [PIANO ROOM] enfoncée pendant au moins deux secondes.**
Un message apparaît à l'écran.
- 2 Appuyez sur la touche [G] (RESET) pour appeler l'écran des réglages par défaut du piano.**

Fonction Piano Lock (Verrouillage du piano)

La fonction bien pratique Piano Lock vous permet de « verrouiller » le piano de manière à éviter de modifier les réglages par inadvertance en appuyant sur une autre touche de panneau. Une fois verrouillé, l'instrument reste en mode Piano, même si d'autres touches sont enfoncées. Vous évitez ainsi de lancer accidentellement d'autres sons pendant votre performance au piano.

- 1 Maintenez la touche [PIANO ROOM] enfoncée pendant au moins deux secondes.**
Un message apparaît à l'écran.
- 2 Appuyez sur la touche [H] (LOCK) pour appeler l'écran Piano Lock.**

Pour désactiver Piano Lock, maintenez de nouveau la touche [PIANO ROOM] enfoncée pendant plus de deux secondes.

Si vous mettez l'instrument hors tension alors que Piano Lock est activé, les mêmes réglages Piano seront appelés lors de la prochaine mise sous tension.

Reproduire les sonorités VRM à résonance réaliste optimisée

Sur un véritable piano acoustique, si vous appuyez sur la pédale forte et que vous jouez une note, non seulement la corde de la touche enfoncée vibre, mais aussi les autres cordes et la table d'harmonie, chacune influençant les autres. Cela crée une résonance riche et brillante qui se prolonge et se développe. La technologie VRM (Virtual Resonance Modeling, soit modélisation de résonance virtuelle) de l'instrument reproduit fidèlement la complexe interaction entre les résonances des cordes et du tableau d'harmonie à l'aide d'un instrument de musique virtuel (modélisation physique) pour que le son ressemble à celui d'un véritable piano acoustique. Comme une résonance instantanée se crée en fonction de l'état du clavier ou de la pédale, vous pouvez varier les sons de manière expressive en modifiant la synchronisation de votre pression sur les touches et la durée et la profondeur de pression sur la pédale. Lorsque vous sélectionnez une sonorité de piano compatible avec VRM (désignée comme sonorité VRM), la fonction VRM s'active automatiquement pour profiter immédiatement de l'effet VRM.

1 Sélectionnez la sonorité VRM.

Appuyez sur la touche de la catégorie VOICE [PIANO] pour appeler l'écran Voice Selection, puis sélectionnez une sonorité avec l'icône « VRM » affichée sous son nom.

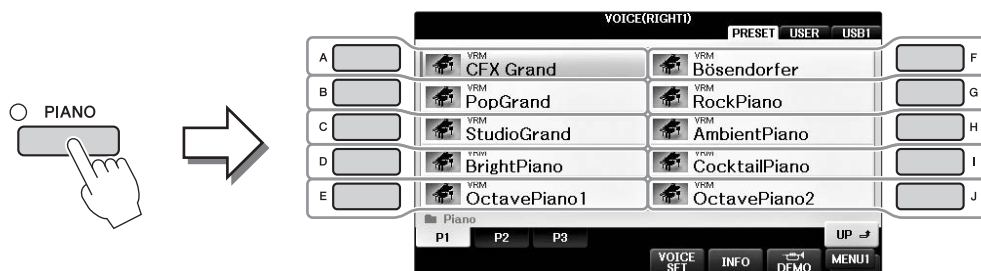

2 Jouez au clavier.

La fonction VRM est activée par défaut, cependant, vous pouvez la désactiver et la réactiver à votre guise et régler sa profondeur dans l'écran suivant.

- 1 [FUNCTION] → 2 TAB [◀][▶] → MENU1 → 3 [F] (VOICE SETTING) →
- 4 TAB [◀][▶] PIANO → 5 [A]/[B] VRM

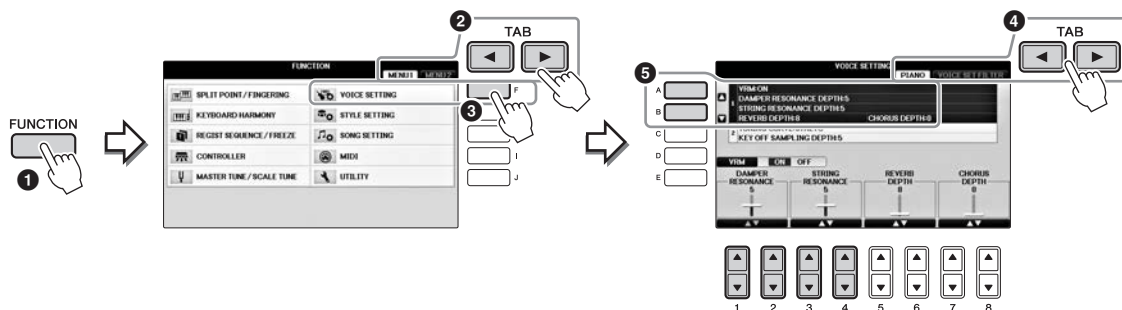

Utilisez la touche [D] pour activer ou désactiver la fonction VRM ou utilisez les touches [1▲▼][2▲▼] pour régler la profondeur de résonance de pédale forte et les touches [3▲▼][4▲▼] pour la profondeur de résonance de cordes.

NOTE

Ce réglage s'applique généralement à toutes les parties pour lesquelles les sonorités VRM sont sélectionnées.

Reproduction de sonorités Super Articulation

- 1 Sélectionnez une sonorité portant l'indication « S.Art! » dans l'écran Voice Selection.
- 2 Appelez MENU1 en bas à droite de l'écran en appuyant sur la touche [8▼] autant de fois que nécessaire.
- 3 Appuyez sur la touche [6▼] (INFO) pour appeler des informations utiles sur la façon de reproduire la sonorité S. Art! sélectionnée.
Jouez selon la méthode décrite dans l'écran d'information.

Lorsque vous sélectionnez une sonorité Super Articulation pour la sonorité RIGHT1, les fonctions associées aux pédales du centre et de gauche s'inversent pour contrôler les effets d'articulation. Les pédales ne fonctionneront donc pas de manière traditionnelle en tant que pédale de sostenuto et pédale douce, même si vous appuyez dessus. Toutefois, si vous voulez éviter la situation dans laquelle la fonction de la pédale change automatiquement en fonction de la sonorité sélectionnée, désactivez le réglage « SWITCH WITH R1 VOICE » (changer avec la sonorité R1) sur l'écran affiché comme suit. [DIRECT ACCESS] → pression sur la pédale de droite → [H] SWITCH WITH R1 VOICE

NOTE

Les sonorités Super Articulation ne sont compatibles qu'avec les instruments sur lesquels elles sont installées. Les données de morceau ou de style créées sur l'instrument à l'aide de ces sonorités ne sont pas reproduites correctement sur d'autres instruments.

NOTE

Le son des sonorités Super Articulation change en fonction d'un certain nombre de facteurs, notamment la plage de clavier, la vitesse et le toucher. Par conséquent, si vous appliquez un effet HARMONY/ECHO (Harmonie/Écho) ou modifiez le réglage de transposition ou les paramètres de réglage de sonorité, vous risquez d'obtenir un son inattendu ou indésirable.

Transposition de la hauteur de ton par demi-tons

Les touches [-]/[+] de la section TRANSPOSE (Transposition) transposent la hauteur générale de l'instrument (son du clavier, reproduction de style et de morceau, etc.) par paliers d'un demi-ton. Appuyez simultanément sur les touches [+] et [-] pour réinitialiser automatiquement la valeur de transposition sur 0.

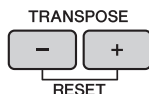

Vous pouvez transposer de manière indépendante la hauteur de ton de l'ensemble de l'instrument (MASTER), du son du clavier (KBD) ou de la reproduction de morceau (SONG) à votre guise dans l'écran MIXING CONSOLE (Console de mixage). [MIXER] → TAB [◀][▶] TUNE → [1▲▼] – [3▲▼] TRANSPOSE

NOTE

Les fonctions de transposition n'affectent pas les sonorités Drum Kit et SFX Kit.

Tuning (Accordage)

Par défaut, l'accordage de l'instrument entier est réglé sur 440,0 Hz et son accordage de gamme sur le tempérament égal. Vous pouvez modifier ces réglages dans [FUNCTION] → TAB [◀][▶] MENU1 → [E] MASTER TUNE/SCALE TUNE (Accord général/Accord de gamme) → TAB [◀][▶] MASTER TUNE ou SCALE TUNE. Vous pouvez également ajuster le paramètre d'accordage de chaque partie de clavier (RIGHT1, RIGHT2 et LEFT) sur la page TUNE (Accord) de l'écran Mixing Console (page 100). Pour plus de détails, reportez-vous au chapitre 10 du Manuel de référence, disponible sur le site Web (page 9).

Hz (Hertz) :

Cette unité de mesure fait référence à la fréquence d'un son et représente le nombre de vibrations d'une onde sonore par seconde.

Application d'effets de sonorités

L'instrument est doté d'un système d'effets multiprocesseur extrêmement sophistiqué, capable d'ajouter aux sons produits une profondeur et une expression exceptionnelles.

- 1 À partir de l'écran Main (Principal), sélectionnez la partie à laquelle vous souhaitez ajouter des effets.



- 2 Appuyez sur la touche [VOICE EFFECT] (Effet de sonorité) pour appeler l'écran VOICE EFFECT.

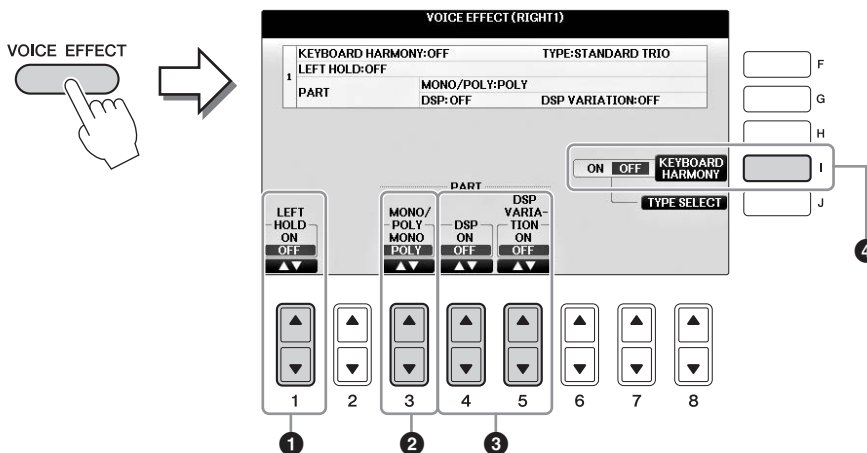

- 3 Utilisez les touches [1▲▼], [3▲▼] - [5▲▼] et [I] pour appliquer des effets aux sonorités.

❶	[1▲▼]	LEFT HOLD (Maintien gauche)	Cette fonction entraîne le maintien de la sonorité de la partie LEFT, même après le relâchement des touches. Les sonorités sans effet de décroissance, telles que les cordes, sont maintenues en continu alors que les sonorités soumises à l'effet de décroissance, de type piano par exemple, voient leur chute ralentir (comme si la pédale forte était enfoncée). Lorsque la fonction Left Hold (Maintien gauche) est activée (« ON »), l'indication « H » apparaît sur l'écran Main.
---	-------	-----------------------------	---

2	[3▲▼]	MONO/ POLY	<p>Cette fonction détermine si la sonorité de la partie est jouée en mode monophonique (une seule note à la fois) ou polyphonique. Le mode MONO vous permet de jouer des sons dominants isolés (tels que des cuivres) de façon beaucoup plus réaliste. Il vous permet également de contrôler l'expressivité de l'effet Portamento (en fonction de la sonorité sélectionnée) en jouant legato.</p> <p>Qu'est-ce que le portamento ? La fonction Portamento sert à créer une transition de hauteur en douceur entre la première note jouée au clavier et la suivante.</p>
3	[4▲▼]	DSP	<p>Les effets numériques intégrés à l'instrument vous permettent d'ajouter à votre musique de l'ambiance et de la profondeur d'une multitude de façons différentes. Divers types d'effets, notamment les effets de chœur et d'écho, sont proposés.</p> <ul style="list-style-type: none"> • Le sélecteur DSP sert à activer ou désactiver l'effet DSP (Digital Signal Processor, traitement des signaux numériques) de la partie de clavier actuellement sélectionnée. • Le sélecteur DSP Variation (Variation DSP) est utilisé pour déterminer si les variations de l'effet DSP sont efficaces ou non. Vous pouvez par exemple modifier la vitesse de rotation (lente/rapide) de l'effet de haut-parleur tournant. <p>NOTE Il est possible de modifier le type d'effet. Sur l'écran Voice Selection, sélectionnez [8▼] MENU 1 → [5▼](VOICE SET) → TAB [◀ ▶] EFFECT/EQ (Effet/Égaliseur) → [A]/[B] DSP</p>
	[5▲▼]	DSP VARIATION (Variation DSP)	
4	[I]	KEYBOARD HARMONY (Harmonie clavier)	<p>Lorsque cette fonction est activée (« ON ») et qu'un style est reproduit (page 58), l'effet d'harmonie ou d'écho s'applique aux sonorités à main droite en fonction des accords joués avec votre main gauche. Toutefois, pour certains types d'harmonie/écho, l'harmonie s'applique quels que soient les accords joués de la main gauche. Pour plus de détails, reportez-vous au Manuel de référence disponible sur le site Web (page 9).</p>

Création de sonorités Organ Flutes (Flûtes d'orgue) originales

L'instrument utilise une technologie numérique avancée pour recréer le son légendaire des orgues traditionnels. Tout comme sur un orgue traditionnel, vous pouvez créer votre propre son en augmentant ou en diminuant la longueur en pieds des flûtes.

1 Appuyez sur la touche [ORGAN FLUTES].

La page FOOTAGE (Longueur en pieds) de la sonorité Organ Flutes s'ouvre.

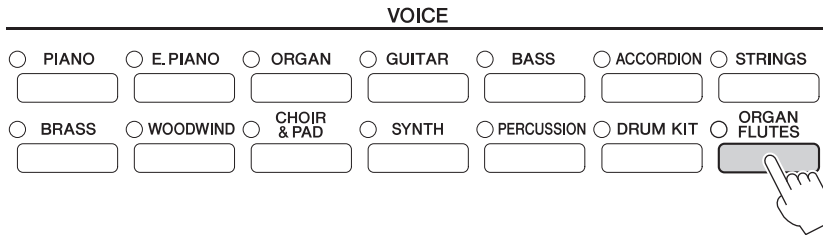

2 Utilisez les touches [1▲▼] – [8▲▼] pour ajuster les réglages de longueur en pieds.

Les touches [1▲▼] contrôlent deux valeurs de longueur en pieds : 16' et 5 1/3'. Appuyez sur la touche [D] pour basculer entre ces deux types de longueurs en pieds.

Qu'est-ce qu'une « longueur en pieds » ?

La longueur en pieds est un nombre (16', 8', etc.) affiché dans la partie inférieure de chaque levier de longueurs en pied. Ce nombre indique la longueur des tuyaux d'un orgue à tuyaux réel, qui détermine la hauteur de ton du son. Le chiffre 8' indique une longueur de tuyau de 8 pieds et le chiffre 4', 4 pieds, ce qui correspond à une hauteur de ton supérieure d'une octave par rapport à 8'. De même, le nombre 16' indique 16 pieds, soit une hauteur de ton inférieure d'une octave par rapport à 8'.

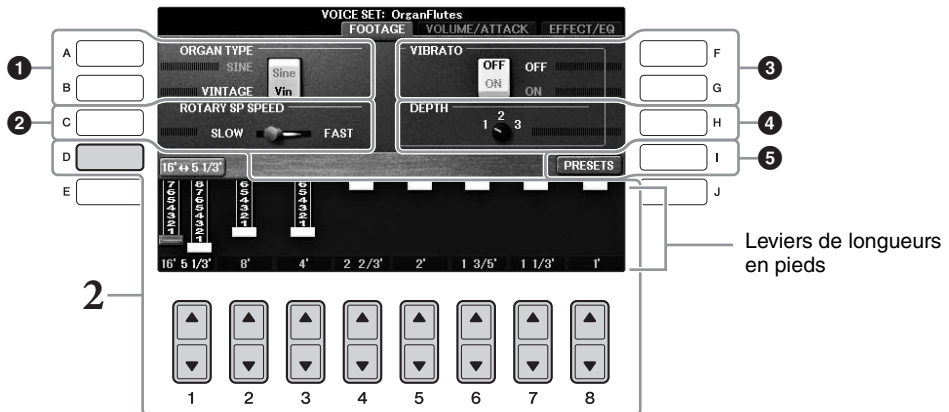

Si vous le souhaitez, vous pouvez sélectionner le type d'orgue, modifier la vitesse du haut-parleur tournant et régler le vibrato à l'aide des touches [A] – [C] et [F] – [H].

1	[A]/[B]	ORGAN TYPE (Type d'orgue)	Spécifie le type de génération de sons d'orgue à simuler : Sine (Sinusoïdal) ou Vintage (D'époque).
2	[C]	ROTARY SP SPEED (Vitesse du haut-parleur tournant)	Bascule alternativement entre les vitesses lente et rapide du haut-parleur rotatif lorsqu'un effet dont le nom comporte le terme « Rotary » ou « Rot » est sélectionné pour les Flûtes d'orgue (paramètre DSP TYPE (Type de DSP) de la page EFFECT/EQ) et que l'effet DSP est activé (page 52).

3	[F]	VIBRATO OFF (Désactivation du vibrato)	Active et désactive tour à tour l'effet de vibrato de la sonorité Organ Flutes.
	[G]	VIBRATO ON (Activation du vibrato)	
4	[H]	VIBRATO DEPTH (Profondeur de vibrato)	Règle la profondeur du vibrato sur l'un des trois niveaux suivants : 1 (faible), 2 (moyen) et 3 (élevé).
5	[I]	PRESETS (Présélections)	Ouvre l'écran File Selection (Sélection des fichiers) des sonorités Organ Flutes afin de vous permettre de sélectionner une sonorité Organ Flutes présélectionnée.

NOTE

Pour plus d'informations sur les pages VOLUME/ATTACK (Volume/Attaque) et EFFECT/EQ, reportez-vous au Manuel de référence disponible sur le site Web (page 9).

- 3 Appuyez sur la touche [I] (PRESETS) (Présélections) pour ouvrir l'écran Voice Selection des sonorités Organ Flutes.
- 4 Utilisez les touches TAB [◀][▶] pour sélectionner l'emplacement d'enregistrement de la sonorité Organ Flutes.
- 5 Sauvegardez votre voix Organ Flutes en suivant la procédure décrite à la page 81.

AVIS

Le réglage sera perdu si vous sélectionnez une nouvelle sonorité ou si vous mettez l'instrument hors tension sans avoir exécuté l'opération d'enregistrement.

Réglage de la réponse au toucher du clavier

Vous avez la possibilité d'ajuster la sensibilité au toucher de l'instrument, c'est-à-dire la réaction du son à votre force de frappe au clavier. Ce réglage ne modifie pas le poids du clavier. Le type de sensibilité au toucher choisi est appliqué à toutes les sonorités.

1 Appelez l'écran approprié.

① [FUNCTION] → ② TAB [◀][▶] MENU1 → ③ [D] (CONTROLLER) → ④ TAB [◀][▶] KEYBOARD/PANEL (Clavier/panneau) → ⑤ [A] (TOUCH RESPONSE) (Réponse au toucher)

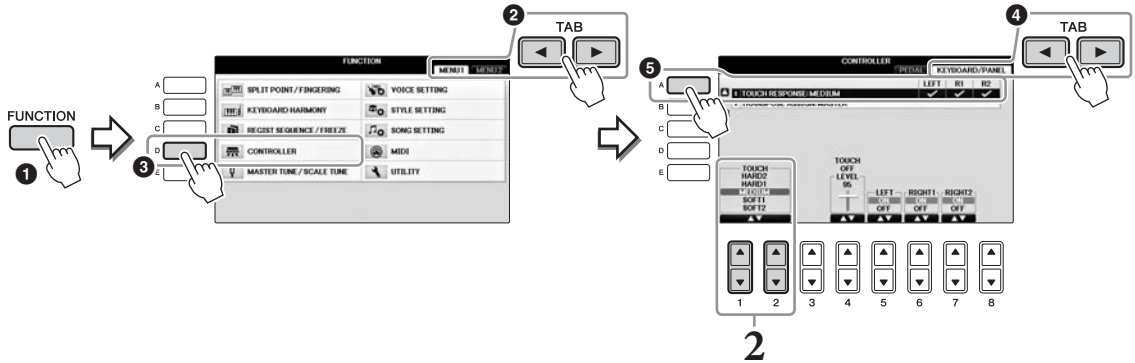

2 Appuyez sur les touches [1▲▼]/[2▲▼] pour régler la sensibilité au toucher.

- **HARD 2 (Fort 2)** Exige de jouer fort pour produire un volume élevé. Idéal pour les interprètes ayant un toucher lourd.
- **HARD 1 (Fort 1)** Requiert un toucher de force moyenne pour obtenir un volume élevé.
- **MEDIUM (Moyen)** Réponse normale au toucher.
- **SOFT 1 (Léger 1)** Produit un volume élevé avec un toucher de force moyenne.
- **SOFT 2 (Léger 2)** Produit un volume relativement élevé même avec un toucher de force faible. Idéal pour les interprètes ayant un toucher léger.

NOTE

Si vous ne souhaitez pas appliquer de sensibilité au toucher, réglez le paramètre Touch (Toucher) sur OFF (Désactivation) pour les parties correspondantes en appuyant sur les touches [5▼] – [7▼]. Lorsque le paramètre Touch est désactivé (« OFF »), vous pouvez définir un volume sonore constant en appuyant sur les touches [4▲▼].

NOTE

Il est possible que les réglages de la sensibilité au toucher soient sans effet avec certaines sonorités.

Utilisation du métronome

Le métronome produit un son de clic, grâce auquel vous disposez d'une mesure du tempo précise lorsque vous vous exercez ou qui vous permet d'entendre et de contrôler un tempo spécifique. Appuyez sur la touche [METRONOME ON/OFF] (Activation/désactivation du métronome) pour démarrer/arrêter le métronome.

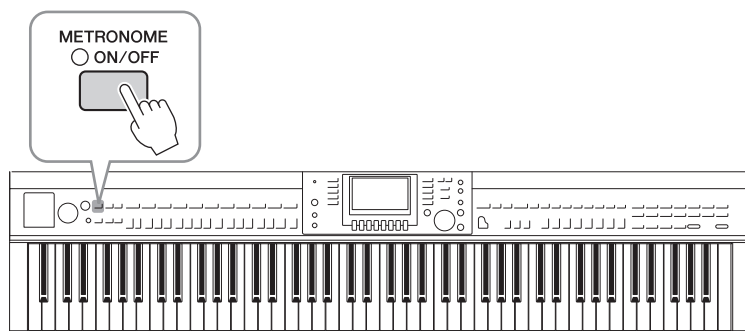

Réglage du tempo du métronome

- 1 Appuyez sur l'une des touches [-]/[+] de la section TEMPO pour appeler l'écran contextuel de réglage du tempo.

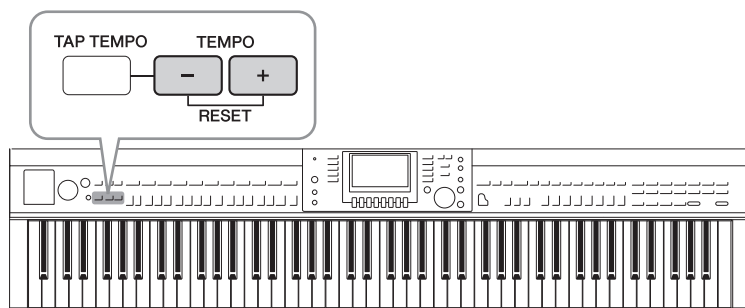

- 2 Utilisez les touches [-]/[+] de la section TEMPO pour régler le tempo.

Appuyez sur l'une ou l'autre touche et maintenez-la enfoncée pour augmenter ou diminuer la valeur en continu. Vous pouvez également utiliser le cadran [DATA ENTRY] (Saisie de données) pour régler la valeur. Pour réinitialiser le tempo, appuyez simultanément sur les touches [-]/[+] de la section TEMPO.

NOTE

Le chiffre à l'écran indique le nombre de noires par minute.

- 3 Appuyez sur la touche [EXIT] pour fermer l'écran Tempo.

NOTE

Vous pouvez également modifier le type de mesure et le niveau de volume du métronome. [FUNCTION] → TAB [◀][▶] MENU1 → [J] UTILITY → TAB [◀][▶] CONFIG 1 → [B] 2 METRONOME

Pour plus de détails, reportez-vous au Manuel de référence disponible sur le site Web (page 9).

Fonctionnalités avancées

Reportez-vous au *chapitre 2* du Manuel de référence disponible sur le site Web.



Sélection de sonorités GM/XG ou d'autres sonorités sur le panneau : Écran Voice Selection → [8▲] (UP) (Haut) → [2▲] (P2)

Réglage de la profondeur de réverbération et de chœur pour les sonorités VRM : [FUNCTION] → TAB [◀][▶] MENU1 → [F] VOICE SETTING → TAB [◀][▶] PIANO → [A] 1 VRM/DAMPER RESONANCE (Résonance de pédale forte)
DEPTH (Profondeur)/STRING RESONANCE DEPTH (Profondeur de résonance de cordes)/REVERB DEPTH (Profondeur de réverbération)/CHORUS DEPTH (Profondeur de chœur)

Réglage de la courbe d'accordage et du volume du son avec désactivation des touches des sonorités de piano : [FUNCTION] → TAB [◀][▶] MENU1 → [F] VOICE SETTING → TAB [◀][▶] PIANO → [B] 2 TUNING CURVE (Courbe d'accordage)/KEY OFF SAMPLE (Échantillons avec désactivation des touches)

Confirmer l'affectation des sonorités de kit de batterie : Sélectionnez une sonorité de kit de batterie dans l'écran Voice Selection → [8▼] MENU1 → [4▼] (DRUM KIT)

Sélection du type d'harmonie/écho : [VOICE EFFECT] → [J] TYPE SELECT (Sélection de type)
ou
[FUNCTION] → TAB [◀][▶] MENU1 → [B] KEYBOARD HARMONY (Harmonie clavier)

Réglages liés à la hauteur de ton

- Réglage précis de la hauteur de ton de l'ensemble de l'instrument : [FUNCTION] → TAB [◀][▶] MENU1 → [E] MASTER TUNE/SCALE TUNE (Accord général/Accord de gamme) → TAB [◀][▶] MASTER TUNE
- Accordage de gamme : [FUNCTION] → TAB [◀][▶] MENU1 → [E] MASTER TUNE/SCALE TUNE (Accord général/Accord de gamme) → TAB [◀][▶] SCALE TUNE
- Modification de l'affectation de parties aux touches TRANSPOSE : [FUNCTION] → TAB [◀][▶] MENU1 → [D] CONTROLLER → TAB [◀][▶] KEYBOARD/PANEL → [[B] 2 TRANSPOSE ASSIGN (Affectation de transposition)

Édition de sonorité (Réglage de sonorité) : Écran Voice Selection → [8▼] MENU1 → [5▼] (VOICE SET) (Réglage de sonorité)

Désactivation de la sélection automatique des réglages de sonorité (effets, etc.) : [FUNCTION] → TAB [◀][▶] MENU1 → [F] VOICE SETTING → TAB [◀][▶] VOICE SET FILTER (Filtre de réglage de sonorité)

Édition des paramètres Organ Flutes : [ORGAN FLUTES] → TAB [◀][▶] VOLUME/ATTACK ou EFFECT/EQ

Styles

– Reproduction du rythme et de l'accompagnement –

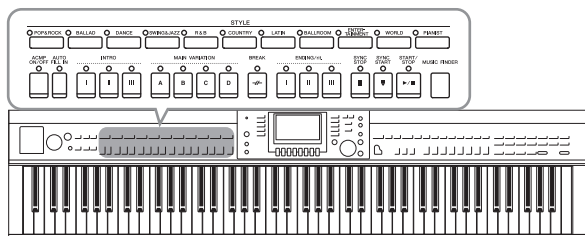

Cet instrument propose un éventail d'accompagnements et de motifs rythmiques (appelés « styles ») dans une variété de genres musicaux différents, dont la pop, le jazz, etc. Chaque style possède une fonction Auto Accompaniment (Accompagnement automatique) qui vous permet de déclencher la reproduction de l'accompagnement automatique simplement en interprétant des « accords » de la main gauche. Cette technique vous permet de recréer le son de tout un orchestre, même en étant seul.

3

Jeu avec style d'accompagnement

- 1 Appuyez sur une des touches de sélection de la catégorie STYLE pour ouvrir l'écran Style Selection (Sélection de style).

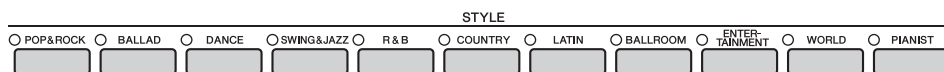

- 2 Appuyez sur une des touches [A] – [J] pour sélectionner le style de votre choix. Pour appeler d'autres pages de l'écran (le cas échéant), appuyez sur une des touches [1▲] – [4▲] ou appuyez à nouveau sur la même touche STYLE.



Reproduction des parties de rythme du style uniquement

Un style contient huit parties (page 67). Vous pouvez lancer uniquement les parties de rythme en appuyant sur la touche [START/STOP] de la section STYLE. Pour arrêter la reproduction, réappuyez sur la même touche.

NOTE

Le rythme ne retentit pas pour certains styles. Cependant, lorsque vous utilisez l'un de ces styles, vous entendez la reproduction de toutes les autres parties (sauf le rythme) à l'étape 5.

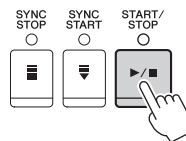

- 3 Vérifiez que la touche [ACMP ON/OFF] est activée (le témoin est allumé).

Si cette touche est désactivée (le témoin est éteint), appuyez dessus pour l'activer.

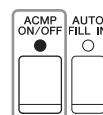

4 Appuyez sur la touche [SYNC START] (Début synchronisé) pour activer la fonction de début synchronisé.

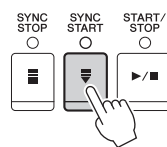

5 Dès que vous jouez un accord (page 60) de la main gauche, toutes les parties du style sélectionné démarrent.

Essayez de jouer des accords de la main gauche et une mélodie de la main droite, en suivant le rythme.

Lorsque la touche [ACMP ON/OFF] est activée, la section à main gauche du clavier peut être utilisée en tant que section des accords. Les accords qui y sont joués sont alors automatiquement détectés et utilisés comme base pour un accompagnement entièrement automatique avec le style sélectionné.

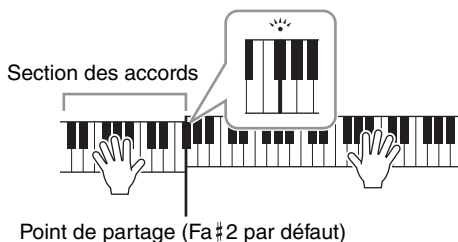

NOTE

Le point de partage peut être modifié selon les besoins (page 69).

NOTE

Vous pouvez passer la section des accords sur la section à main droite (page 69).

6 Appuyez sur la touche [START/STOP] pour arrêter la reproduction de style.

Vous pouvez également arrêter la reproduction en touchant une des touches ENDING [I] - [III] à l'emplacement « Coda » de la notation (page 62).

NOTE

Il est possible de transposer le style (accompagnement). Reportez-vous à la page 50.

Caractéristiques du style

Le type de style et les caractéristiques qui le définissent sont indiqués par l'icône Preset Style (Style présélectionné).

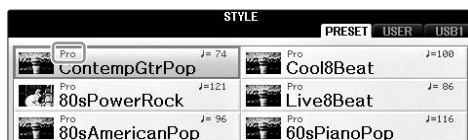

• **Pro**

Ces styles proposent des arrangements professionnels fantastiques combinés à des possibilités de jeu sans précédent. L'accompagnement qui en résulte suit avec précision les accords joués par le musicien. Dès lors, les changements d'accords et les harmonies/sonorités sont instantanément transformés en accompagnements musicaux pleins de vie.

• **Session**

Ces styles assurent un réalisme encore plus poussé et un réel accompagnement en mélangeant des types d'accords d'origine et des modifications, ainsi que des riffs spéciaux dotés de changements d'accords sur les sections principales. Ils ont été programmés de manière à « corser » vos performances et à doter d'une touche professionnelle l'exécution de certains morceaux ou genres musicaux. Gardez toutefois à l'esprit que les styles proposés ne conviennent pas nécessairement (ou ne sont pas harmoniquement corrects) pour tous les morceaux et les jeux d'accords. Dans certains cas, par exemple, un accord parfait majeur exécuté dans un morceau de musique country produit un accord de septième à l'accent « jazz », tandis qu'un accord de basse engendre un accompagnement inapproprié ou inattendu.



































• **Pianist**

Ces styles spéciaux offrent un accompagnement pour piano uniquement. Il suffit de jouer correctement les accords de la main gauche pour entraîner automatiquement l'ajout d'arpèges et de motifs de basse et d'accords compliqués de qualité professionnelle.

Accords

Le tableau suivant répertorie les accords les plus courants, à des fins de référence rapide, à l'intention des utilisateurs novices. Dans la mesure où il existe un grand nombre d'accords utiles et variés, qui sont utilisés en musique de multiples façons, il est préférable de se reporter aux recueils d'accords disponibles dans le commerce pour obtenir de plus amples informations à ce sujet.

★ Indique la note fondamentale.

Majeur	Mineur	Septième	Septième mineure	Septième majeure
C 	Cm 	C7 	Cm7 	CM7 
D 	Dm 	D7 	Dm7 	DM7 
E 	Em 	E7 	Em7 	EM7 
F 	Fm 	F7 	Fm7 	FM7 
G 	Gm 	G7 	Gm7 	GM7 
A 	Am 	A7 	Am7 	AM7 
B 	Bm 	B7 	Bm7 	BM7 

Modification du type de doigté d'accord



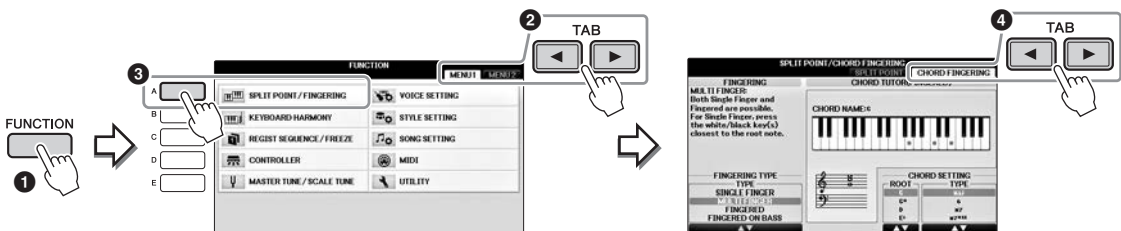

En modifiant le type de doigté d'accords, vous pouvez automatiquement produire l'accompagnement approprié, même si vous n'appuyez pas sur toutes les notes constituant l'accord en question.

1 Appelez l'écran approprié.

① [FUNCTION] → ② TAB [◀][▶] MENU1 → ③ [A] SPLIT POINT/CHORD FINGERING → ④ TAB [◀][▶] CHORD FINGERING



2 Appuyez sur les touches [1▲▼] - [3▲▼] pour sélectionner le type de doigté souhaité.

SINGLE FINGER (DOIGTÉ UNIQUE)	<p>Vous permet de jouer facilement des accords dans la plage d'accompagnement du clavier en utilisant un, deux ou trois doigts. Ce type de doigté est uniquement disponible pour la reproduction du style.</p> <p>C Accord majeur  Appuyez uniquement sur la note fondamentale.</p> <p>Cm Accord mineur  Appuyez simultanément sur la note fondamentale et sur une touche noire située à sa gauche.</p> <p>C7 Accord de septième  Appuyez simultanément sur la note fondamentale et sur une touche blanche située à sa gauche.</p> <p>Cm7 Accord mineur de septième  Appuyez simultanément sur la note fondamentale et sur une touche blanche et une noire situées à sa gauche.</p>
MULTI FINGER (DOIGTÉ MULTIPLE)	<p>Détecte automatiquement les doigtés d'accords SINGLE FINGER (Doigté unique) et FINGERED (À un seul doigt), de sorte que vous pouvez utiliser n'importe quel doigté sans devoir basculer entre les différents types de doigté disponibles.</p>
FINGERED (À UN SEUL DOIGT)	<p>Vous permet de jouer vos propres accords dans la section des accords du clavier, tandis que l'instrument produit un accompagnement réunissant des accords, des rythmes et des basses parfaitement orchestrés, dans le style sélectionné. Ce type de doigté reconnaît les différents types d'accords répertoriés dans la Liste des données fournie à part et peut être étudié à l'aide de la fonction Chord Tutor (Professeur d'accords) figurant sur le même écran.</p>
FINGERED ON BASS (DOIGTÉ SUR BASSE)	<p>Ce mode accepte les mêmes doigtés que le mode FINGERED, mais la note la plus basse jouée dans la section des accords du clavier sert de note de basse, ce qui vous permet de jouer des accords « sur basse ». (En mode FINGERED, la note fondamentale de l'accord sert toujours de note de basse.)</p>
FULL KEYBOARD (CLAVIER ENTIER)	<p>Détecte les accords joués sur la plage des toniques initiales entière. Les accords sont détectés de façon semblable à FINGERED, même si vous séparez les notes entre votre main droite et votre main gauche — par exemple, si vous jouez une note basse avec la main gauche et un accord avec la droite, ou si vous jouez un accord avec la main gauche et une note mélodique avec la droite.</p>
AI FINGERED (DOIGTÉ IA)	<p>Ce mode est à peu près identique au mode FINGERED, si ce n'est qu'il vous permet de jouer moins de trois notes pour indiquer les accords (en fonction de l'accord joué précédemment, etc.). Ce n'est que dans Piano Room que vous pouvez faire retentir à la fois la sonorité et l'accompagnement sélectionnés pour votre performance au clavier dans la section des accords.</p>
AI FULL KEYBOARD (CLAVIER COMPLET IA)	<p>Lorsque ce type de doigté avancé est activé, l'instrument crée automatiquement l'accompagnement adapté tandis que vous jouez un morceau quelconque, en vous servant des deux mains. Vous ne devez plus vous inquiéter de définir les accords du style. Bien que le mode AI FULL KEYBOARD soit conçu pour fonctionner avec de nombreux morceaux, il est possible que certains arrangements ne puissent pas être utilisés avec cette fonction. Ce mode est identique à FULL KEYBOARD, si ce n'est qu'il est possible de jouer moins de trois notes pour indiquer les accords (en fonction de l'accord joué auparavant, etc.). Les accords de 9e, de 11e et de 13e ne peuvent pas être joués. Ce type de doigté est uniquement disponible pour la reproduction du style.</p>

Lorsque le paramètre CHORD DETECTION AREA (Zone de détection des accords) (page 69) est réglée sur « UPPER » (Supérieure), le type de doigté est automatiquement réglé sur « FINGERED »* et la section d'accords est réglée à droite du point de partage gauche.

Chord Tutor

Si vous connaissez le nom d'un accord mais ignorez comment le jouer, la fonction Chord Tutor (Professeur d'accords) peut vous montrer les notes à jouer.

Sur l'écran CHORD FINGERING (Doigté d'accords) ci-dessus, spécifiez les paramètres Chord Root (Note fondamentale d'accord) et Chord Type (Type d'accord) à l'aide des touches [6 ▲▼] – [8 ▲▼]. Les notes que vous devez jouer s'affichent à l'écran.

Opérations liées à la reproduction de style

Pour lancer/arrêter la reproduction

■ Touche [START/STOP]

La reproduction des parties de rythme du style débute dès que la touche [START/STOP] est enfoncée. Pour arrêter la reproduction, appuyez à nouveau sur cette touche.

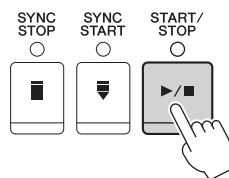

■ Touche [SYNC START] (Début synchronisé)

Cette touche met la reproduction du style en attente. La reproduction du style démarre dès que vous appuyez sur une note du clavier (lorsque la touche [ACMP ON/OFF] est désactivée) ou jouez un accord de la main gauche (lorsque la touche [ACMP ON/OFF] est activée). Appuyez sur cette touche durant la reproduction du style pour interrompre l'exécution et la mettre en attente.

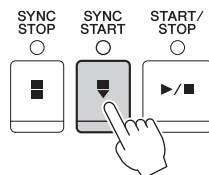

■ Touche [SYNC STOP] (Arrêt synchronisé)

Vous pouvez démarrer et arrêter le style à tout moment. Il vous suffit d'enfoncer ou de relâcher les touches dans la section des accords du clavier. Vérifiez que la touche [ACMP ON/OFF] est activée, appuyez sur la touche [SYNC STOP], puis jouez au clavier.

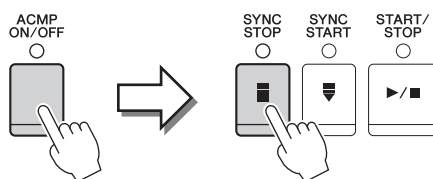

NOTE

Lorsque le type de doigté (page 61) est réglé sur « Full Keyboard » (Clavier complet) ou « AI Full Keyboard » (Clavier complet IA), la fonction Sync Stop (Arrêt synchronisé) ne peut pas être activée.

■ Touches [I] – [III] de la section INTRO

L'instrument dispose de trois sections Intro différentes qui vous permettent d'ajouter une introduction avant le début de la reproduction de style. Après avoir appuyé sur une des touches [I] – [III] de la section INTRO, lancez la reproduction de style. À la fin de l'introduction, la reproduction de style passe automatiquement à la section principale.

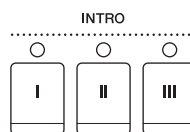

■ Touches [I] – [III] de la section ENDING/rit. (Coda/rit.)

L'instrument possède trois sections Ending différentes qui vous permettent d'ajouter une coda avant l'arrêt de la reproduction du style. Lorsque vous appuyez sur une des touches [I] – [III] de la section ENDING pendant la reproduction de style, celle-ci s'interrompt automatiquement après la coda. Vous pouvez ralentir progressivement la coda (ritardando) en appuyant à nouveau sur la même touche ENDING, tandis que la coda est en cours de reproduction.

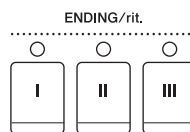

NOTE

Si vous appuyez sur la touche [I] de la section ENDING/rit. pendant la reproduction du style, une variation rythmique est automatiquement jouée avant la coda/le rit. [I].

À propos de l'état des voyants des touches de section (INTRO/MAIN VARIATION/BREAK/ENDING)

- **Rouge :** Section actuellement sélectionnée.
- **Rouge (clignotant) :** La section sera reproduite après la section actuellement sélectionnée.
* Les touches [A] – [D] de la section Main (Principale) clignotent également en rouge pendant la reproduction de la variation rythmique.
- **Vert :** La section contient des données mais n'est pas sélectionnée pour l'instant.
- **Éteint :** La section ne contient pas de données et ne peut pas être reproduite.

Modification des variations (sections) durant la reproduction du style

Chaque style possède quatre sections principales, quatre sections de variation rythmique et une section de cassure. L'utilisation de ces sections à bon escient vous permet de rendre votre performance plus dynamique et professionnelle. Vous pouvez changer de section à votre guise durant la reproduction du style.

■ Touches MAIN VARIATION [A] – [D] (Variation principale)

Appuyez sur une des touches [A] – [D] de la section MAIN VARIATION pour sélectionner la section principale de votre choix (la touche correspondante s'allume en rouge). Chacune correspond à un motif d'accompagnement de quelques mesures, joué indéfiniment. Appuyez à nouveau sur la touche MAIN VARIATION sélectionnée pour jouer un motif de variation rythmique approprié qui pimentera le rythme et interrompra la répétition. À la fin de la variation rythmique, la reproduction passe en douceur à la section principale.

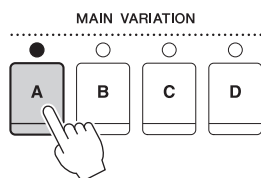

Le témoin de la section principale sélectionnée est allumé en rouge.

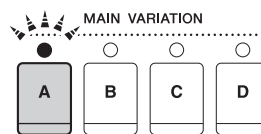

Le témoin de la section de variation rythmique sélectionnée clignote en rouge.

Fonction AUTO FILL (Variation auto)

Lorsque la touche [AUTO FILL IN] (Variation rythmique automatique) est activée, appuyez sur une des touches [A]–[D] de la section Main pendant que vous jouez. La section de variation rythmique sélectionnée est reproduite automatiquement, avant de passer à la section principale suivante.



■ Touche [BREAK] (Cassure)

Cette touche vous permet d'introduire des cassures dynamiques dans le rythme de l'accompagnement. Appuyez sur la touche [BREAK] pendant la reproduction de style. À la fin du motif de cassure d'une mesure, la reproduction du style passe automatiquement à la section principale.



Réglage du tempo

■ Touches TEMPO [-]/[+]

Appuyez sur les touches [-]/[+] de la section TEMPO pour respectivement diminuer et augmenter la valeur de tempo sur une plage comprise entre 5 et 500. Lorsque la fenêtre contextuelle TEMPO apparaît à l'écran, vous pouvez également utiliser le cadran [DATA ENTRY] pour régler la valeur souhaitée.

Appuyez simultanément sur les touches [-]/[+] de la section TEMPO afin de restaurer la valeur par défaut du tempo.



■ Touche [TAP TEMPO] (Tempo par tapotement)

Vous pouvez modifier le tempo pendant la reproduction du style en tapotant deux fois sur la touche [TAP TEMPO] au tempo souhaité.

Lorsque le style est à l'arrêt, tapotez sur la touche [TAP TEMPO] (quatre fois pour une mesure 4/4) pour lancer la reproduction du style au tempo choisi.

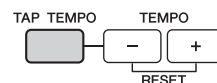

Appel des réglages de panneau correspondant au style sélectionné (One Touch Setting (Présélection immédiate))

La fonction One Touch Setting est une fonctionnalité performante et bien pratique car elle permet d'appeler automatiquement, à l'aide d'une seule touche, les réglages effectués en face avant les plus appropriés (sonorités ou effets, etc.) pour le style sélectionné. Si vous avez déjà choisi un style, mais ne savez pas quelle sonorité utiliser, vous pouvez demander à la fonction One Touch Setting de sélectionner automatiquement la sonorité qui convient à ce style.

- 1 Sélectionnez un style (étapes 1 – 2 de la page 58).
- 2 Appuyez sur une des touches ONE TOUCH SETTING [1] – [4].

Cette opération ne permet pas seulement d'appeler instantanément tous les réglages (sonorités, effets, etc.) correspondant au style actuellement sélectionné, mais aussi d'activer automatiquement les fonctions ACMP (Accompagnement) et SYNC START, de manière à que vous puissiez lancer directement la reproduction du style.

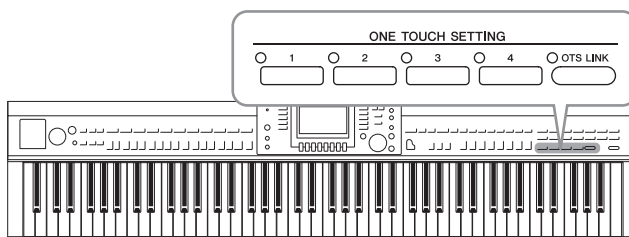

- 3 Dès que vous jouez un accord de la main gauche, le style sélectionné démarre.

Chaque style possède quatre configurations One Touch Setting. Appuyez sur une autre touche [1] – [4] de la section ONE TOUCH SETTING pour tester d'autres configurations.

NOTE

Vous avez également la possibilité de créer vos propres configurations One Touch Setting. Pour plus de détails, reportez-vous au Manuel de référence disponible sur le site Web (page 9).

Modification automatique des présélections immédiates avec les sections principales

La fonction OTS (One Touch Setting) Link (Liaison OTS) vous permet de modifier automatiquement la présélection immédiate quand vous sélectionnez une section principale différente (A–D). Les sections principales A, B, C et D correspondent respectivement aux présélections immédiates 1, 2, 3 et 4. Pour utiliser la fonction OTS Link, activez la touche [OTS LINK].

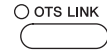

NOTE

Vous pouvez modifier la synchronisation des changements de présélection immédiate à l'aide des touches [A]–[D] de la section MAIN VARIATION. Reportez-vous au Manuel de référence disponible sur le site Web (page 9).

Appel des styles optimaux pour votre performance (Style Recommender (Recommandeur de styles))

Cette fonction pratique « recommande » les styles les plus adaptés au morceau à exécuter, en fonction de votre performance.

- 1** Dans l'écran Style Selection (page 58), appuyez sur la touche [8▼] autant de fois que nécessaire pour sélectionner « MENU1 » à droite en bas de l'écran.
- 2** Appuyez sur la touche [7▼] (RECOMMEND) pour appeler l'écran STYLE RECOMMENDER.

Le clavier est divisé en deux sections au niveau de la touche Si 0, comme indiqué ci-dessous. Les instruments de percussion (grosse caisse, caisse claire et cymbale charleston) sont attribués à gauche de la touche Si 0 du clavier et le son de Piano est affecté à droite de celle-ci.

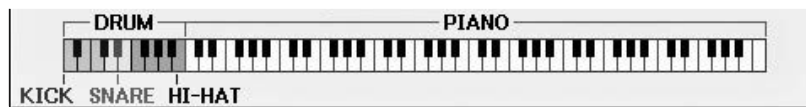

- 3** Utilisez la fonction Style Recommender pour rechercher le style approprié.

- 3-1** Une pression sur la touche [J] (START) (Démarrer) fait basculer l'instrument en mode veille, dans l'attente de votre performance, et active simultanément le métronome.

En appuyant à plusieurs reprises sur la touche [J], vous basculez entre les fonctions START et CANCEL.

- 3-2** Utilisez les touches [-]/[+] de la section TEMPO ou la touche [TAP TEMPO] pour ajuster le tempo et appuyez sur la touche [E] (METRONOME) pour sélectionner le battement.

- 3-3** Jouez votre performance dans la section Piano sur une ou deux mesures, en suivant le métronome. Pour de meilleurs résultats, essayez de jouer avec les deux mains ensemble. Sinon, jouez le rythme souhaité dans la section Drum sur une ou deux mesures.

Votre performance est analysée pendant quelques secondes, puis la reproduction du style le plus approprié commence. Les autres styles recommandés sont quant à eux répertoriés dans une liste à l'écran.

NOTE

Si le morceau que vous voulez jouer débute au milieu d'une mesure ou comporte un silence précédant la première note, vous pouvez obtenir de meilleurs résultats en attendant une mesure avant de commencer à la mesure suivante.

Exemple 1 : interprétez la partition suivante dans la section Piano.

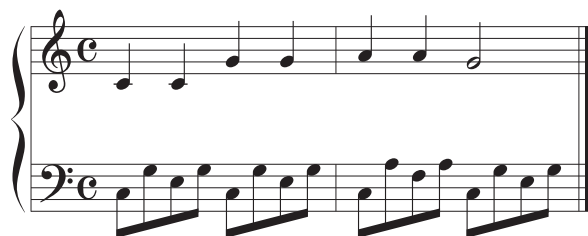

Les styles correspondant à votre performance et présentant un tempo similaire sont indiqués.

Exemple 2 : interprétez le rythme suivant dans la section Batterie du clavier.



Les styles contenant des motifs de batterie similaires sont répertoriés dans la liste.

4 Sélectionnez le style de votre choix dans la liste à l'aide des touches [1▲▼] - [6▲▼].

Essayez de jouer au clavier en accompagnement du style s'il est adapté au morceau que vous voulez jouer.

Si le style appelé ne correspond pas au morceau à exécuter, appuyez sur la touche [J] (RETRY) (Réessayer) pour retourner à l'étape 3-3, puis répétez les étapes 3-3 à 4.

5 Lorsque vous avez trouvé un style qui vous convient, appuyez sur les touches [7▲▼]/[8▲▼] (OK) pour quitter l'écran Style Recommender.

6 Jouez au clavier en accompagnement du style que vous venez de découvrir.

Activation/désactivation des parties de style et changement de sonorités

Un style contient huit parties : RHY1 (Rythme 1) – PHR2 (Phrase 2) (ci-dessous). Les données de performances de chaque partie sont reproduites dans le canal correspondant. Vous pouvez ajouter des variations et modifier le rythme d'un style en activant/désactivant des canaux de façon sélective pendant la reproduction de style.

Canaux de style

- **RHY1/2 (Rythme 1/2)**

Il s'agit des parties de base du style, qui contiennent les motifs rythmiques de la batterie et des percussions.

- **BASS (Basse)**

La partie de basse fait appel à divers sons d'instruments adaptés au style sélectionné.

- **CHD1/2 (Accord 1/2)**

Ces parties sont celles des accords d'accompagnement rythmique, généralement utilisés avec les sonorités de piano ou de guitare.

- **PAD**

Cette partie sert pour les sonorités instrumentales à sustain telles que celles des cordes, des orgues, des chœurs, etc.

- **PHR1/2 (Phrase 1/2)**

Ces parties sont utilisées pour les accents de cuivre percutants, les accords arpégés et d'autres éléments qui rendent l'accompagnement plus sophistiqué.

- 1 Appuyez une ou deux fois sur la touche [CHANNEL ON/OFF] (Activation/désactivation de canal) pour appeler l'écran CHANNEL ON/OFF (STYLE) (Activation/désactivation de canal (style)).

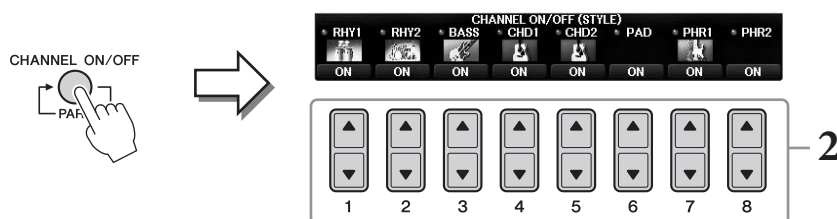

- 2 Utilisez les touches [1▼] – [8▼] pour activer ou désactiver les canaux.

Pour écouter un canal particulier, maintenez la touche correspondante enfoncée et réglez le canal sur SOLO. Pour annuler le mode SOLO, il vous suffit d'appuyer à nouveau sur la touche du canal concerné.

Modification de la sonorité pour chaque canal séparément

Si nécessaire, appuyez sur les touches [1▲] – [8▲] pour modifier la sonorité du canal correspondant. Cela permet d'appeler l'écran Voice Selection (Sélection de sonorité) et de sélectionner la sonorité à utiliser. Reportez-vous à la page 44.

NOTE

Vous pouvez enregistrer les réglages effectués ici dans la mémoire de registration. Reportez-vous à la page 97.

- 3 Appuyez sur la touche [EXIT] pour fermer l'écran CHANNEL ON/OFF.

Réglage de la balance de volume entre le style et le clavier

S'il vous semble que le son de votre jeu au clavier n'est pas assez fort (ou est trop fort) par rapport au volume de la reproduction du style ou du morceau (page 71), vous pouvez régler le volume indépendamment pour chacun.

Vous pouvez également régler de manière indépendante le volume audio, l'entrée audio du microphone ou de la prise [AUX IN] (Entrée auxiliaire) et le son audio reçu d'un périphérique intelligent connecté à un réseau LAN sans fil (page 108).

1 Appuyez sur la touche [C] (BALANCE) une ou deux fois sur l'écran Main (Principal) pour appeler l'écran BALANCE (1/2).

L'écran dispose de deux pages, 1/2 et 2/2. Dans la page BALANCE 1/2, vous pouvez régler le volume du morceau, du style, du microphone et des parties de clavier (RIGHT1, RIGHT2 ou LEFT), alors que le volume audio est contrôlé en page 2/2.

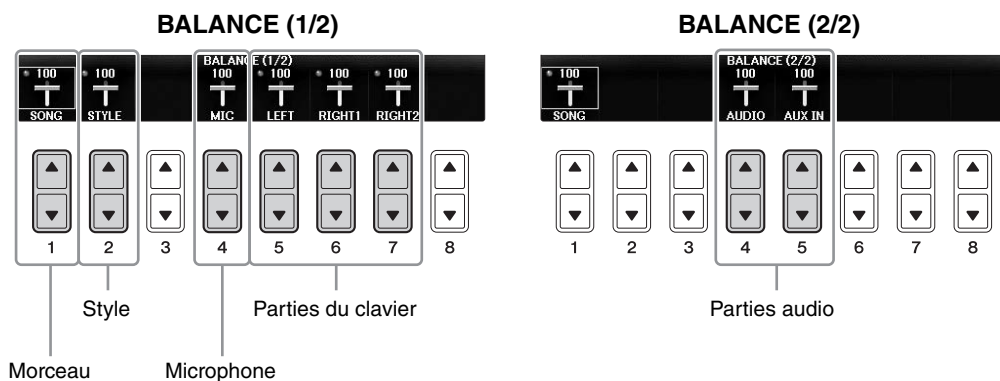

NOTE

Lorsque l'adaptateur LAN sans fil USB UD-WL01 est connecté à l'instrument, « WLAN » apparaît dans la page BALANCE 2/2 et le volume de l'entrée audio via une application iPhone/iPad (page 108) est également réglable.

2 Utilisez les touches [1▲▼] – [8▲▼] pour régler le volume des parties souhaitées.

Réglez le volume du style à l'aide des touches [2▲▼] et réglez le volume du clavier (Right1, Right2 ou Left) via les touches [5▲▼] – [7▲▼].

NOTE

Dans l'écran Mixing Console, vous pouvez ajuster séparément le volume des différentes parties du morceau et du style. Reportez-vous à la page 100.

3 Appuyez sur la touche [EXIT] pour fermer l'écran BALANCE.

Modification des points de partage

Ces réglages (deux points de partage) séparent les différentes sections du clavier : la section des accords (Chord), la section de la partie LEFT et la section RIGHT1 et RIGHT2. Les deux réglages Split Point (Point de partage) ci-dessous sont définis sous la forme de noms de notes.

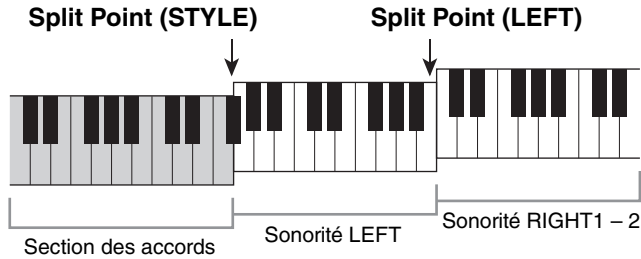

1 Appelez l'écran approprié.

[FUNCTION] → TAB [◀][▶] MENU1 → [A] SPLIT POINT/CHORD FINGERING → TAB [◀][▶] SPLIT POINT

2 Spécifiez le point de partage.

Sélectionnez le point de partage souhaité en appuyant sur les touches correspondantes [F]-[H], puis faites tourner le cadran pour définir la valeur. La sélection de « STYLE+LEFT » règle les points de partage (STYLE) et (LEFT) sur la même note, alors que « STYLE » et « LEFT » vous permettent de régler chaque point de partage indépendamment.

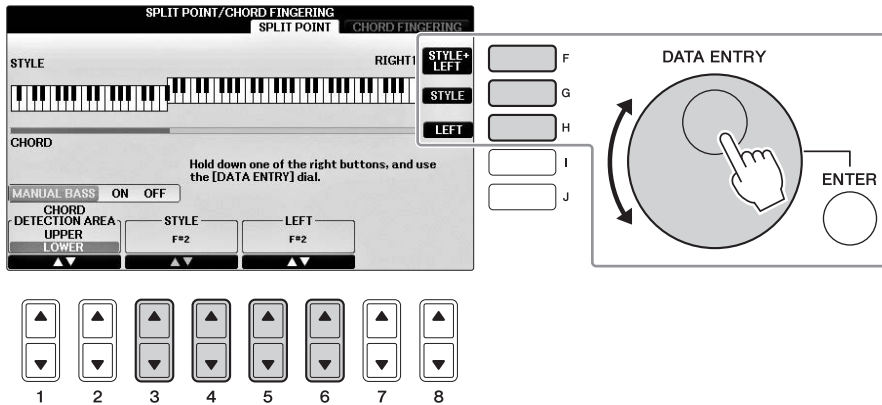

NOTE

- Le point de partage (LEFT) ne peut pas être plus bas que le point de partage (STYLE).
- Si vous réglez la valeur CHORD DETECTION AREA (Zone de détection des accords) sur « UPPER » via la touche [1▲▼]/[2▲▼] sur l'écran Split Point, la section des accords se trouvera à droite du point de partage (L). Avec ce réglage, une pression sur la touche [E] active la fonction MANUAL BASS (Basse manuelle), ce qui permet de jouer la ligne de basse de la main gauche tout en utilisant la main droite pour contrôler la reproduction de style. Pour plus de détails, reportez-vous au Manuel de référence disponible sur le site Web (page 9).

Compatibilité des fichiers de style

L'instrument utilise le format de fichier SFF GE (page 8) et permet de lire des fichiers SFF existants, mais ceux-ci sont convertis au format SFF GE lors de leur enregistrement (ou de leur chargement) sur l'instrument. Gardez à l'esprit que les fichiers enregistrés ne pourront être lus que sur des instruments compatibles avec le format SFF GE.

Fonctionnalités avancées

Reportez-vous au *chapitre 3* du Manuel de référence disponible sur le site Web.



Réglages relatifs à la reproduction de style : [FUNCTION] → TAB [◀][▶] MENU1 → [G] STYLE SETTING

Interprétation d'accords de la main droite tout en jouant une partie de basse de la main gauche : [FUNCTION] → TAB [◀][▶] MENU1 → [A] SPLIT POINT/ CHORD FINGERING → TAB [◀][▶] SPLIT POINT

Recherche de morceaux adaptés au style actuellement sélectionné (Repertoire) : Écran Style Selection → [A] - [J] → [8▼] MENU1 → [4▼] (REPertoire)

Mémorisation d'une présélection immédiate d'origine : [MEMORY] + ONE TOUCH SETTING [1] - [4]

Vérification du contenu des configurations One Touch Setting : Écran Style Selection → [A] - [J] → [8▼] MENU1 → [6▼] (OTS INFO. (Infos présélections immédiates))

Création/édition de styles (Style Creator (Créateur de style)) : [FUNCTION] → TAB [◀][▶] MENU2 → [A] STYLE CREATOR

- Enregistrement en temps réel : → TAB [◀][▶] BASIC (Base)
- Enregistrement pas à pas :
(entrée des événements un à un) → TAB [◀][▶] EDIT (Édition) → [G] STEP REC
(Enregistrement pas à pas)
- Assemblage de styles : → TAB [◀][▶] ASSEMBLY (Assemblage)
- Édition de la sensation rythmique : → TAB [◀][▶] GROOVE
- Édition des données
de chaque canal : → TAB [◀][▶] CHANNEL (Canal)
- Réglages du format de fichier
style (Style File Format) : → TAB [◀][▶] PARAMETER (Paramètre)

Reproduction de morceaux

– Reproduction et entraînement –

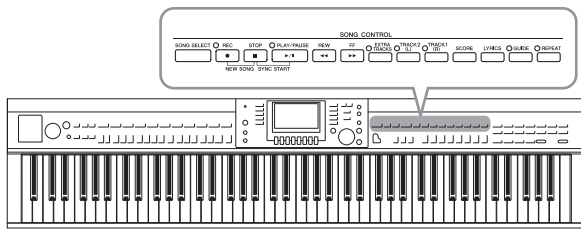

Sur le Clavinova, un « morceau » désigne des données MIDI, lesquelles incluent notamment les morceaux prédéfinis et les fichiers MIDI disponibles dans le commerce. Vous pouvez non seulement reproduire un morceau et l'écouter, mais également jouer au clavier pendant la reproduction d'un morceau.

Reproduction de morceaux

Vous pouvez reproduire les types de morceaux suivants.

- Des morceaux prédéfinis (disponibles sur la page PRESET (Présélection) de l'écran Song Selection (Sélection de morceau))
- Vos propres morceaux enregistrés (reportez-vous à la page 79 pour obtenir des instructions sur l'enregistrement)
- Des données de morceau disponibles dans le commerce : SMF (fichier MIDI standard)

1 Appuyez sur la touche [SONG SELECT] (Sélection de morceau) pour appeler l'écran Song Selection.

NOTE

- Pour obtenir des informations sur les formats de données de morceau compatibles, reportez-vous à la page 8.
- Vous pouvez télécharger gratuitement les fichiers (fichiers MIDI) correspondant aux morceaux proposés dans le livret « 50 Greats for the Piano » fourni avec l'instrument sur notre site Web (page 9).

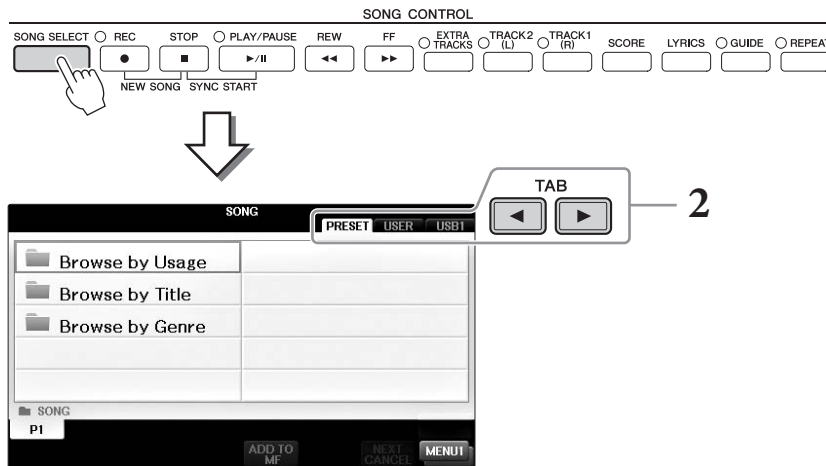

2 Appuyez sur les touches TAB [◀][▶] pour sélectionner l'emplacement du morceau souhaité.

Si vous voulez reproduire un morceau stocké dans une clé USB, connectez d'abord la clé USB contenant les données du morceau MIDI souhaité, puis sélectionnez l'onglet « USB ».

NOTE

- Les morceaux prédéfinis stockés dans le dossier « Follow Lights » (Suivre les témoins) contiennent les réglages de la fonction Guide. Si vous voulez reproduire un morceau dans ce dossier, appuyez sur la touche [GUIDE] pour désactiver la fonction Guide.
- Les morceaux enregistrés sur l'instrument dans Piano Room sont répertoriés dans le dossier « Piano Room » (dans l'onglet « USER » (Utilisateur)).
- Avant d'utiliser une clé USB, veuillez lire la section « Connexion de périphériques USB » de la page 106.
- vous pouvez connecter deux clés USB si vous utilisez un concentrateur USB. Les indications USB1, USB2, etc. apparaissent en fonction du nombre de clés USB connectées.

- 3** Si vous avez sélectionné l'onglet « PRESET » à l'étape 2, sélectionnez d'abord une méthode de navigation à l'aide des touches [A] – [C], puis une catégorie de morceau à l'aide des touches [A] – [J].

Les morceaux prédéfinis sont classés par catégorie et rangés dans les dossiers appropriés.

- 4** Sélectionnez le morceau souhaité à l'aide des touches [A] – [J].

Vous pouvez également sélectionner un morceau à l'aide du cadran [DATA ENTRY] (Saisie de données), puis appuyer sur la touche [ENTER] (Entrée) afin d'exécuter l'opération.

NOTE

Vous pouvez retourner instantanément à l'écran Main en « double-cliquant » sur une des touches [A] – [J].

- 5** Appuyez sur la touche SONG CONTROL [PLAY/PAUSE] (Commande de morceau (Lecture/Pause)) pour démarrer la reproduction.

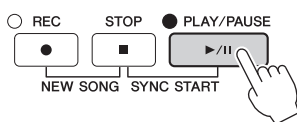

Mise en file d'attente du prochain morceau à reproduire

Durant la reproduction d'un morceau, vous pouvez mettre en file d'attente le prochain morceau à reproduire. C'est très utile pour enchaîner en douceur avec le morceau suivant lors d'une performance sur scène. Pendant la reproduction d'un morceau, sélectionnez le morceau que vous voulez jouer ensuite dans l'écran Song Selection. L'indication « NEXT » (Suivant) apparaît en haut à droite du nom de morceau correspondant. Pour annuler ce réglage, appuyez sur la touche [7▼] (NEXT CANCEL) (Annuler suivant).

- 6** Appuyez sur la touche SONG CONTROL [STOP] pour interrompre la reproduction.

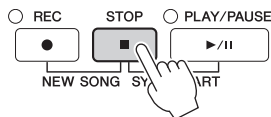

Opérations effectuées pendant la reproduction

■ Synchro Start (Début synchronisé)

Vous pouvez démarrer la reproduction d'un morceau dès que vous commencez à jouer au clavier. Tandis que la reproduction est arrêtée, maintenez la touche SONG CONTROL [STOP] enfoncée et appuyez sur la touche [PLAY/PAUSE]. Pour annuler la fonction Synchro Start, appuyez à nouveau sur la touche SONG CONTROL [STOP].

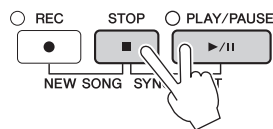

■ Pause

Appuyez sur la touche [PLAY/PAUSE]. Appuyez à nouveau dessus pour reprendre la reproduction du morceau à partir de la position actuelle.

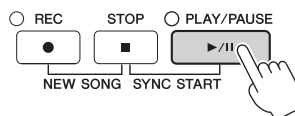

■ Rembobinage/Avance rapide

Appuyez une fois sur la touche [REW] (Rembobinage) ou [FF] (Avance rapide) pour reculer ou avancer d'une mesure. Maintenez la touche [REW] ou [FF] enfoncée afin d'effectuer un retour arrière ou une avance en continu.

Lorsque vous appuyez sur la touche [FF] ou [REW], une fenêtre contextuelle s'affiche pour vous indiquer le numéro de mesure actuel (ou le numéro du repère de phrase). Lorsque la fenêtre contextuelle Song Position (Position dans le morceau) est affichée, vous pouvez également utiliser le cadran [DATA ENTRY] pour régler la valeur.



NOTE

Le repère de phrase est un repère préprogrammé dans certaines données de morceau qui correspond à un emplacement donné dans le morceau.

Pour les morceaux ne comportant pas de repères de phrase

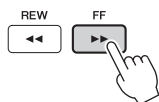

Pour les morceaux comportant des repères de phrase



Vous pouvez basculer entre les numéros de BAR (Mesure) et de PHRASE MARK (Repère de phrase) en appuyant sur la touche [D] ou [E].

■ Réglage du tempo

Même procédure que pour le tempo du style. Reportez-vous à la page 64.

■ Réglage de la balance de volume entre le morceau et le clavier

Même procédure que pour « Réglage de la balance de volume entre le style et le clavier » (page 68).

■ Transposition de la reproduction du morceau

Reportez-vous à la page 50.

Restrictions applicables aux morceaux protégés

Il est possible que les données de morceau disponibles dans le commerce soient protégées afin d'éviter toute copie illégale ou leur effacement accidentel. Ces données sont signalées par des mentions apparaissant en haut à gauche de fichier. Les différentes indications et les restrictions correspondantes sont détaillées ci-dessous.

• Prot. 1:

Signale des morceaux prédéfinis enregistrés dans l'onglet User (Utilisateur) ainsi que des morceaux de type Disklavier Piano Soft. Il est impossible de copier, de déplacer ou d'enregistrer de tels morceaux sur des clés USB.

• Prot. 2 Orig :

Signale des morceaux formatés avec protection de Yamaha. Ces morceaux ne peuvent pas être copiés. Vous pouvez uniquement les déplacer ou les enregistrer sur le lecteur utilisateur et sur des clés USB disposant d'un ID.

• Prot. 2 Edit :

Signale des morceaux « Prot. 2 Orig » édités. Prenez soin d'enregistrer ces morceaux dans le même dossier que les morceaux « Prot. 2 Orig » correspondants. Ces morceaux ne peuvent pas être copiés. Vous pouvez uniquement les déplacer ou les enregistrer sur le lecteur utilisateur et sur des clés USB disposant d'un ID.

Note concernant les opérations sur les fichiers de morceaux « Prot. 2 Orig » et « Prot. 2 Edit »

Prenez soin d'enregistrer le morceau « Prot. 2 Edit » dans le même dossier que le morceau « Prot. 2 Orig » correspondant. Sinon, le morceau « Prot. 2 Edit » ne pourra pas être reproduit. En outre, si vous déplacez un morceau « Prot. 2 Edit », prenez soin de transférer le morceau « Prot. 2 Orig » d'origine au même endroit (dossier). Pour plus d'informations sur les clés USB compatibles avec l'enregistrement de morceaux protégés, visitez le site Web de Yamaha.

Affichage de la partition musicale (Score)

Vous pouvez afficher la partition du morceau sélectionné. Nous vous conseillons de lire celle-ci avant de commencer à vous entraîner. Vous avez également la possibilité de convertir vos morceaux enregistrés en partition.

NOTE

L'instrument est à même d'afficher les partitions de données de musique disponibles dans le commerce ou de morceaux que vous avez vous-même enregistrés.

1 Sélectionnez un morceau (étapes 1 – 4 de la page 71).

2 Appuyez sur la touche [SCORE] (Partition) pour appeler l'écran Score.

Vous pouvez parcourir l'ensemble de la partition à l'aide des touches TAB [◀][▶] lorsque la reproduction du morceau est à l'arrêt. Dès que la reproduction débute, la « balle » rebondit dans la partition pour vous indiquer la position actuelle.

NOTE

La partition affichée est générée par l'instrument en fonction des données du morceau. Par conséquent, elle peut ne pas correspondre exactement aux partitions que vous trouverez dans le commerce pour un même morceau, en particulier au niveau des passages compliqués ou contenant une multitude de notes courtes.

4

Reproduction de morceaux – Reproduction et entraînement –

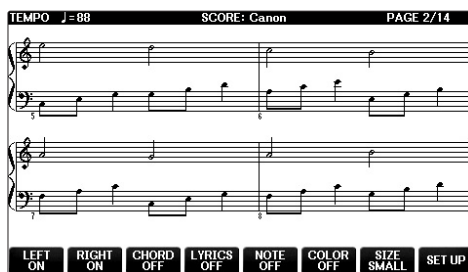
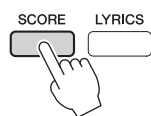

Pour modifier la taille de la partition

Vous pouvez modifier la résolution (ou le niveau de zoom) de la partition affichée en appuyant sur la touche [7▲▼] de l'écran Score.

Vous pouvez également modifier le style de la partition affichée (pour indiquer le nom des notes, par exemple) à l'aide des touches [1▲▼] – [8▲▼]. Pour plus de détails, reportez-vous au Manuel de référence disponible sur le site Web (page 9).

Pour afficher les paroles

Lorsque le morceau sélectionné contient des paroles, vous pouvez afficher celles-ci dans la partition musicale. Pour ce faire, appuyez sur la touche [4▲▼] pour activer la fonction LYRICS (Paroles).

Affichage des paroles (texte)

Lorsque le morceau sélectionné contient des paroles, vous pouvez afficher celles-ci sur l'écran de l'instrument pendant la reproduction.

1 Sélectionnez un morceau (étapes 1 – 4 de la page 71).

2 Appuyez sur la touche [LYRICS] (Paroles) pour appeler l'écran Lyrics.

Lorsque les données de morceau contiennent des paroles, celles-ci s'affichent à l'écran. Vous pouvez parcourir l'ensemble des paroles à l'aide des touches TAB [◀][▶] lorsque la reproduction du morceau est à l'arrêt. Lorsque la reproduction du morceau débute, la couleur des paroles change pour vous indiquer la position actuelle.

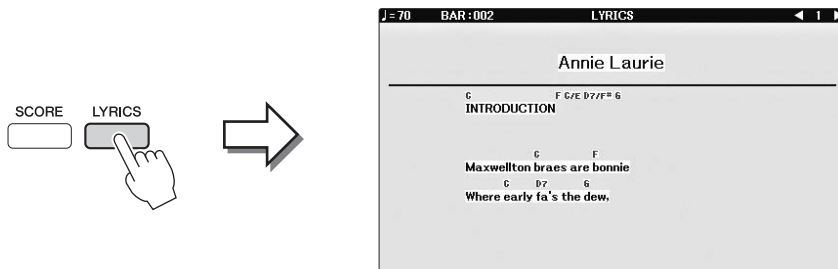

Activation/désactivation des canaux du morceau

Un morceau est constitué de 16 canaux distincts. Vous pouvez activer ou désactiver séparément les canaux de la reproduction de morceau sélectionnée.

1 Appuyez une ou deux fois sur la touche [CHANNEL ON/OFF] (Activation/désactivation de canal) pour appeler l'écran CHANNEL ON/OFF (SONG).

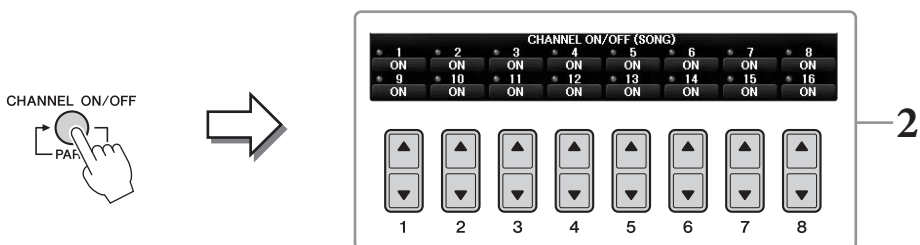

2 Utilisez les touches [1▲▼] – [8▲▼] pour activer ou désactiver chaque canal.

Pour reproduire uniquement un canal donné (reproduction en solo), appuyez sur une des touches [1▲▼] – [8▲▼] correspondant au canal souhaité et maintenez-la enfoncée. Seul le canal sélectionné est activé. Pour annuler la reproduction en solo, appuyez à nouveau sur la même touche.

Interprétation à une main à l'aide des témoins guides

Les témoins guides des touches indiquent les notes à jouer, le moment où les jouer et leur durée de maintien. Vous pouvez également pratiquer à votre propre rythme, puisque l'accompagnement attend que vous jouiez les notes correctement. Dans ce cas-ci, assourdissez la partie à main droite et essayez de l'interpréter à l'aide des témoins guides.

NOTE

Les témoins guides s'allument en rouge pour les touches blanches et en vert pour les touches noires.

1 Sélectionnez un morceau et appelez l'écran Score (page 74).

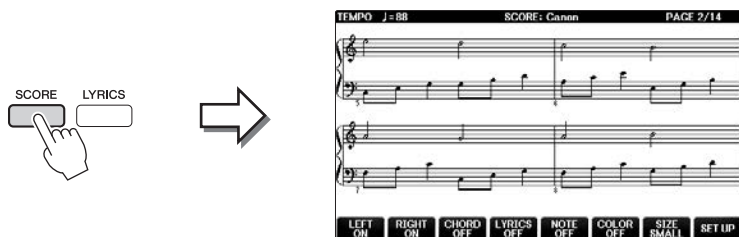

2 Activez la touche [GUIDE].

3 Appuyez sur la touche [TRACK1 (R)] pour assourdir la partie à main droite.

Le témoin de la touche [TRACK1 (R)] s'éteint. Vous pouvez à présent jouer cette partie vous-même.

NOTE

En général, le canal 1 est affecté à la touche [TRACK1 (R)], le canal 2 à la touche [TRACK2 (L)] et les canaux 3 à 16 à la touche [EXTRA TRACKS].



■ Exercice pour partie à main gauche :

Appuyez sur la touche [TRACK2 (L)] pour assourdir la partie à main gauche, puis appuyez sur la touche [ACMP ON/OFF] pour désactiver l'accompagnement automatique.

■ Exercice pour les parties des deux mains :

Appuyez sur les touches [TRACK1 (R)] et [TRACK2 (L)] pour assourdir les parties des deux mains.

4 Appuyez sur la touche SONG CONTROL [PLAY/PAUSE] pour démarrer la reproduction.

Entraînez-vous à jouer la partie à main droite à votre propre rythme à l'aide des témoins guides. La reproduction des parties gauche et autres attend que vous jouiez les notes correctement.

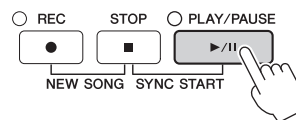

5 Vos exercices terminés, désactivez la touche [GUIDE].

Autres fonctions de guide

Outre la fonction Follow Lights mentionnée ci-dessus, la fonctionnalité Guide comprend d'autres fonctions qui vous permettent, par exemple, de vous entraîner à la synchronisation des touches (mode Any Key (N'importe quelle touche)) et au karaoké (Karao-key (Touche karaoké)) ou de jouer à votre propre tempo (Your Tempo (Votre Tempo)). [FUNCTION] → TAB [◀][▶] MENU1 → [H] SONG SETTING → TAB [◀][▶] GUIDE/CHANNEL → [A]/[B]GUIDE MODE
Pour plus d'informations, reportez-vous au Manuel de référence disponible sur le site Web (page 9).

Reproduction répétée

Vous pouvez utiliser les fonctions Song Repeat (Répétition de morceau) pour reproduire de manière répétée un morceau ou une plage donnée de mesures au sein d'un morceau. Cette fonction est particulièrement utile si vous devez vous exercer à jouer des phrases difficiles.

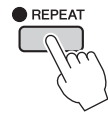

Pour répéter un morceau, activez la touche [REPEAT] (Répéter) et reproduisez le morceau souhaité. La désactivation de la touche [REPEAT] annule la reproduction répétée.

NOTE

Vous pouvez reproduire plusieurs morceaux de manière répétée. (page 78)

Spécification et répétition d'une plage de mesures (A-B Repeat (Répétition de A-B))

- 1 Sélectionnez un morceau (étapes 1 – 4 de la page 71).
- 2 Appuyez sur la touche SONG CONTROL [PLAY/PAUSE] pour démarrer la reproduction.
- 3 Spécifiez la plage à répéter.

Appuyez sur la touche [REPEAT] au niveau du point de début (A) de la plage à répéter. (Le témoin clignote pour indiquer que le point A a été spécifié.) Appuyez à nouveau sur la touche [REPEAT] au niveau du point de fin de la plage (B). (Le témoin s'allume en continu.) Après une introduction automatique (qui vous guide dans la phrase), la plage comprise entre les points A et B est répétée.

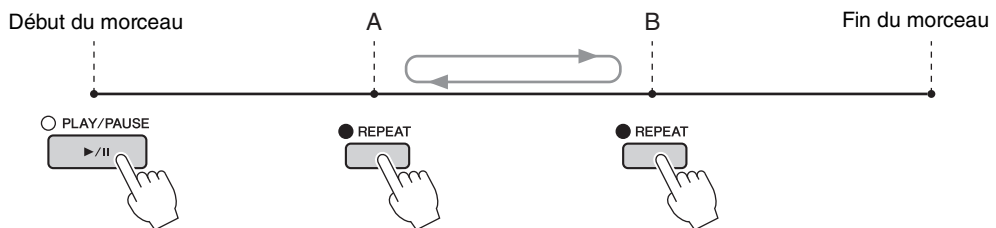

NOTE

Pour répéter un morceau du début au milieu :

- 1 Appuyez sur la touche [REPEAT], puis lancez la reproduction du morceau.
- 2 Appuyez à nouveau sur la touche [REPEAT] au niveau du point de fin (B).

NOTE

Le fait de ne spécifier que la phrase A entraîne la répétition des parties comprises entre A et la fin du morceau.

- 4 Pour arrêter la reproduction, appuyez sur la touche SONG CONTROL [STOP].
Le morceau revient au point A.
- 5 Appuyez sur la touche [REPEAT] pour désactiver la reproduction répétée.

Détermination de la plage à répéter tandis que le morceau est à l'arrêt

- 1 Appuyez sur la touche [FF] pour avancer jusqu'au point A.
- 2 Appuyez sur la touche [REPEAT] pour définir le point A.
- 3 Appuyez sur la touche [FF] pour avancer jusqu'au point B.
- 4 Appuyez à nouveau sur la touche [REPEAT] pour définir le point B.

Reproduction répétée de plusieurs morceaux

1 Sélectionnez un morceau dans un dossier contenant plusieurs morceaux (étapes 1 – 4 de la page 71).

Par exemple, sélectionnez un morceau d'un dossier de morceaux prédéfinis.

NOTE

Les morceaux prédéfinis stockés dans le dossier « Follow Lights » (Suivre les témoins) contiennent les réglages de la fonction Guide. Ces morceaux ne peuvent pas être utilisés avec les modes de répétition ALL (Tous) et RANDOM (Aléatoire).

2 Appelez l'écran approprié.

- ① [FUNCTION] → ② TAB [◀][▶] MENU1 → ③ [H] SONG SETTING →
- ④ TAB [◀][▶] OTHERS (Autres)

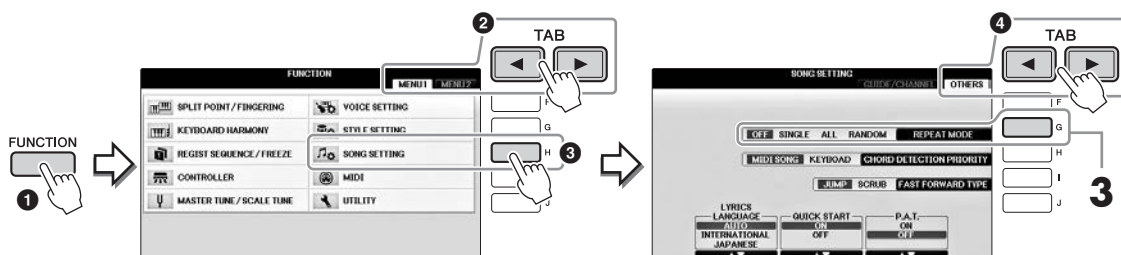

3 Réglez le mode de répétition sur ALL en appuyant sur la touche [G], puis lancez la reproduction du morceau.

Cette opération poursuit la reproduction répétée de tous les morceaux du dossier contenant le morceau actuellement sélectionné. Si vous souhaitez rétablir le réglage d'origine, réglez ce mode sur OFF.

Fonctionnalités avancées

Reportez-vous au *chapitre 4* du Manuel de référence disponible sur le site Web.



Édition des réglages de partition musicale :

[SCORE] → Touches [1▲▼] – [8▲▼]

Utilisation des fonctionnalités d'accompagnement automatique avec la reproduction de morceaux :

[ACMP ON/OFF] ON → STYLE [SYNC START] → SONG CONTROL [STOP] + [PLAY/PAUSE] → STYLE [START/STOP]

Paramètres liés à la reproduction de morceaux :

[FUNCTION] → TAB [◀][▶] MENU1 → [H] SONG SETTING

- Association du jeu au clavier et de la pratique du chant grâce à la fonction Guide :

→ TAB [◀][▶] GUIDE/CHANNEL → [A]/[B] GUIDE MODE

- Reproduction des parties d'accompagnement à l'aide de la technologie Performance Assistant :

→ TAB [◀][▶] OTHERS → [6▲▼]/[7▲▼] P.A.T.

Enregistrement de morceaux via la connexion MIDI

- Enregistrement de votre performance via la connexion MIDI -

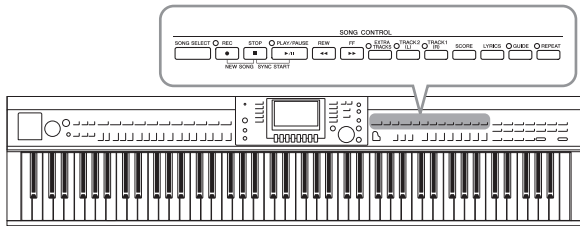

Cet instrument vous permet d'enregistrer votre performance à l'aide des deux méthodes suivantes.

• Enregistrement MIDI (décrit dans ce chapitre)

Avec cette méthode, les performances sont enregistrées sous forme de fichiers MIDI SMF (format 0). Si vous souhaitez réenregistrer une section spécifique ou éditer des paramètres tels que ceux de la sonorité, utilisez cette méthode. Par ailleurs, si vous voulez enregistrer votre performance sur chacun des canaux individuellement, recourez à l'enregistrement multipiste (page 82).

• Enregistrement audio (reportez-vous à la page 84)

Avec cette méthode, les performances sont enregistrées sous forme de fichiers audio sur une clé USB. L'enregistrement est effectué sans désigner de partie enregistrée. Dans la mesure où il est sauvegardé au format WAV stéréo avec une résolution de qualité CD standard (44,1 kHz/16 bits), il peut être transféré et écouté sur des lecteurs de musique portables à l'aide d'un ordinateur.

5

Enregistrement de morceaux via la connexion MIDI - Enregistrement de votre performance via la connexion MIDI -

Enregistrement de votre performance (enregistrement rapide)

Cette méthode simple vous permet de commencer l'enregistrement immédiatement sans avoir à spécifier la partie à enregistrer. Dans le cas de l'enregistrement rapide, les différentes parties sont enregistrées sur les canaux suivants. Parties de clavier : canaux 1 - 3 ; parties de style : canaux 9 - 16

- 1 Avant d'enregistrer, effectuez les réglages souhaités pour l'instrument (sélection de la sonorité/du style, par exemple). Connectez la clé USB à la borne [USB TO DEVICE] selon les besoins.**
- 2 Appuyez simultanément sur les touches [REC] et [STOP] de la section SONG CONTROL.**

Un morceau vierge destiné à l'enregistrement est automatiquement choisi.

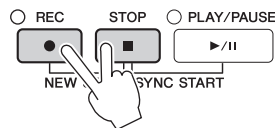

- 3 Appuyez sur la touche SONG CONTROL [REC].**

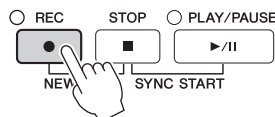

4 Lancez l'enregistrement.

L'enregistrement démarre dès que vous jouez une note au clavier ou lancez la reproduction de style.

5 Appuyez sur la touche SONG CONTROL [STOP] pour arrêter l'enregistrement.

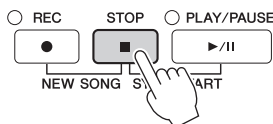

Un message vous invitant à sauvegarder la performance enregistrée s'affiche. Pour le fermer, appuyez sur la touche [EXIT].

6 Appuyez sur la touche SONG CONTROL [PLAY/PAUSE] pour reproduire la performance enregistrée.

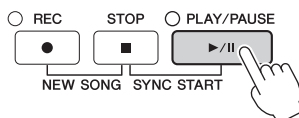

7 Sauvegardez la performance enregistrée sous forme de fichier. Appuyez sur la touche [SONG SELECT] pour appeler l'écran Song Selection, dans lequel vous pouvez sauvegarder la performance enregistrée sous forme de fichier. Pour en savoir plus, reportez-vous à la section suivante (page 81).

AVIS

Le morceau enregistré sera perdu si vous passez à un autre morceau ou éteignez l'instrument sans effectuer de sauvegarde.

■ Pour supprimer les morceaux enregistrés :

Reportez-vous à la section « Suppression de fichiers/dossiers » à la page 35.

■ Pour corriger des fausses notes :

Après la sauvegarde, vous pouvez réenregistrer une section donnée ou éditer les notes pour chaque canal de manière indépendante via la fonction Song Creator (Créateur de morceau). Pour plus de détails, reportez-vous au chapitre 5 du Manuel de référence, disponible sur le site Web (page 9).

Vous pouvez en outre enregistrer une performance avec la reproduction de style. Par exemple, enregistrez la reproduction du style avec la méthode d'enregistrement rapide, puis enregistrez les mélodies sur le canal 1 avec la méthode d'enregistrement multipiste, tout en écoutant la reproduction de style déjà enregistrée.

Sauvegarde de fichiers

Cette opération vous permet de sauvegarder vos données d'origine (les morceaux enregistrés et les sonorités modifiées, par exemple) dans un fichier. Les explications suivantes s'appliquent lorsque vous sauvegardez la performance que vous avez enregistrée en tant que fichier de morceau.

- 1 Dans l'écran File Selection approprié, appuyez sur les touches TAB [◀][▶] pour sélectionner la destination de sauvegarde « USER » ou « USB ».

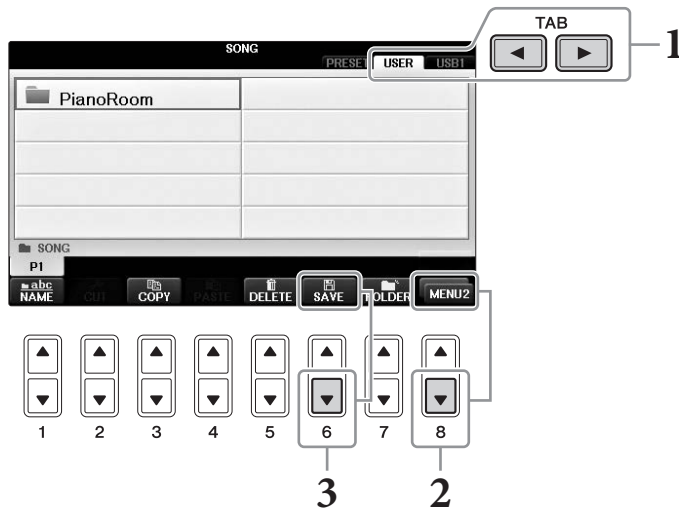

- 2 Appelez MENU2 en bas à droite de l'écran en appuyant sur la touche [8▼] autant de fois que nécessaire.
MENU2 n'apparaît pas dans certains écrans. Le cas échéant, ignorez cette étape.
- 3 Appuyez sur la touche [6▼] (SAVE) (Sauvegarder) pour appeler l'écran d'attribution d'un nom au fichier.

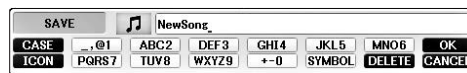

- 4 Saisissez le nom du fichier (page 36).
Même si vous ignorez cette étape, vous pouvez renommer le fichier à tout moment après la sauvegarde (page 33).

NOTE

Pour annuler l'opération de sauvegarde, appuyez sur la touche [8▼] (CANCEL).

- 5 Appuyez sur la touche [8▲] (OK) pour sauvegarder le fichier.
Le fichier sauvegardé apparaît automatiquement à la position appropriée parmi les fichiers classés par ordre alphabétique.

Exécuter un morceau pour piano en enregistrant séparément les parties à main droite et à main gauche (Enregistrement multicanal)

La méthode d'enregistrement multicanal vous permet d'enregistrer des données pour chaque canal indépendamment, l'un après l'autre et jusqu'au nombre de 16. Vous apprendrez ici comment créer un morceau pour piano complet à deux mains en enregistrant la partie à main droite sur le canal 1 et la partie à main gauche sur le canal 2, tout en écoutant les données déjà enregistrées.

1 Vérifiez que seule la touche PART ON/OFF [RIGHT1] est activée, puis sélectionnez la sonorité de piano souhaitée (étapes 1-3 de la page 44).

2 Appuyez simultanément sur les touches [REC] et [STOP] de la section SONG CONTROL.

Un morceau vierge destiné à l'enregistrement est automatiquement créé.

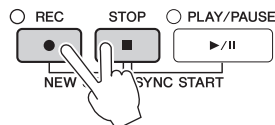

3 Enregistrez la partie à main droite sur le canal 1.

3-1 Tout en maintenant la touche SONG CONTROL [REC] enfoncée, appuyez sur la touche [1▲] pour régler le canal 1 sur « REC ».

3-2 Sélectionnez « RIGHT1 » (qui sera enregistré sur le canal 1) à l'aide des touches [C]/[D]. L'indication « RIGHT1 » fait référence à votre performance utilisant la sonorité RIGHT1 (page 44).

NOTE

Pour annuler l'enregistrement, appuyez sur la touche SONG CONTROL [STOP].

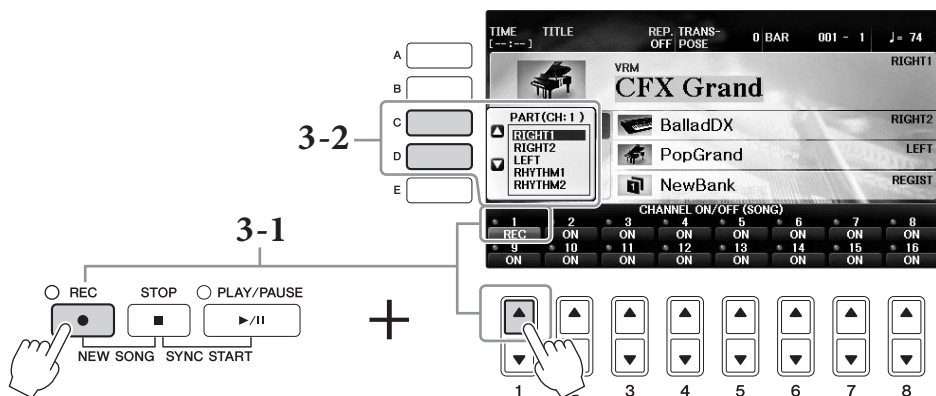

3-3 Jouez au clavier de la main droite. L'enregistrement est automatiquement lancé dès que vous jouez une note au clavier. Jouez la sonorité spécifiée dans les étapes 3-2.

4 Appuyez sur la touche SONG CONTROL [STOP] pour arrêter l'enregistrement.

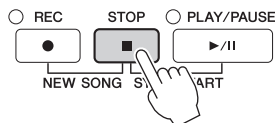

5 Appuyez sur la touche SONG CONTROL [PLAY/PAUSE] pour reproduire la performance enregistrée.

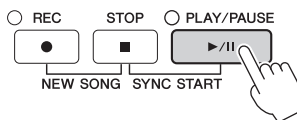

Si vous n'êtes pas satisfait du résultat, recommandez les étapes 3 - 5.

6 Enregistrez la partie de la main gauche sur le canal 2.

6-1 Tout en maintenant la touche SONG CONTROL [REC] enfoncée, appuyez sur la touche [2▲] pour régler le canal 2 sur « REC ».

AVIS

Si vous enregistrez sur un canal qui contient déjà des données enregistrées, les données existantes sont effacées et remplacées par les nouvelles données.

6-2 Sélectionnez « RIGHT1 » (qui sera enregistré sur le canal 2) à l'aide des touches [C]/[D].

6-3 Jouez au clavier de la main gauche. L'enregistrement est automatiquement lancé dès que vous jouez une note au clavier. Vous pouvez également lancer l'enregistrement en appuyant sur la touche SONG CONTROL [PLAY/PAUSE]. Jouez la sonorité spécifiée à l'étape 6-2.

Vous pouvez jouer au clavier tout en écoutant les données déjà enregistrées.

7 Appuyez sur la touche SONG CONTROL [STOP] pour arrêter l'enregistrement.

8 Appuyez sur la touche SONG CONTROL [PLAY/PAUSE] pour reproduire la performance enregistrée.

Si vous n'êtes pas satisfait du résultat, recommandez les étapes 6 - 8.

9 Sauvegardez la performance enregistrée sous forme de fichier. Appuyez sur la touche [SONG SELECT] pour appeler l'écran Song Selection. La performance enregistrée est sauvegardée sous forme de fichier dans l'écran Song Selection. Pour plus de détails, reportez-vous à la page 81.

AVIS

Le morceau enregistré sera perdu si vous passez à un autre morceau ou éteignez l'instrument sans effectuer de sauvegarde.

Pour l'étape 2 ci-dessus, si vous voulez réenregistrer un morceau existant, sélectionnez le morceau souhaité (étapes 1 - 4 de la page 71).

Fonctionnalités avancées

Reportez-vous au *chapitre 5* du Manuel de référence disponible sur le site Web.



Enregistrement de la reproduction du style d'abord, puis des mélodies.

Création/édition de morceaux (Song Creator) :	[FUNCTION] → TAB [◀][▶] MENU2 → [B] SONG CREATOR
• Enregistrement de mélodies (enregistrement pas à pas) :	→ TAB [◀][▶] 1-16
• Enregistrement d'accords (enregistrement pas à pas) :	→ TAB [◀][▶] CHORD
• Réenregistrement d'une section spécifique — Punch In/Out (Début/fin d'insertion) :	→ TAB [◀][▶] REC MODE (Mode Enregistrement)
• Modification des paramètres de configuration enregistrés pour le morceau :	→ TAB [◀][▶] SETUP (Configuration)
• Édition d'événements du canal :	→ TAB [◀][▶] CHANNEL (Canal)
• Édition d'événements d'accord, de notes, d'événements exclusifs au système et de paroles :	→ TAB [◀][▶] CHORD, 1-16, SYS/EX. (Exclusif au système) ou LYRICS

Lecteur/enregistreur audio USB

– Reproduction et enregistrement de fichiers audio –

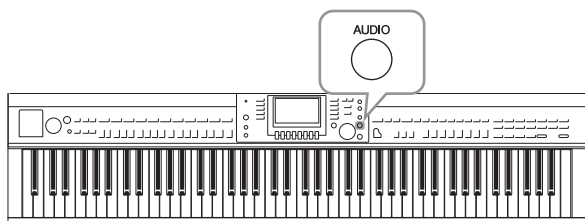

Le lecteur/enregistreur audio USB, fort commode, vous permet de reproduire des fichiers audio (.WAV) sauvegardés sur une clé USB directement depuis l'instrument. En outre, dans la mesure où vous pouvez sauvegarder vos performances et vos enregistrements sous forme de données audio (.WAV) sur une clé USB, vous pouvez également reproduire ces fichiers sur un ordinateur, les partager avec des amis et les graver sur CD.

Pour enregistrer différentes parties séparément ou pour éditer les données d'un morceau après leur enregistrement sur l'instrument, effectuez un enregistrement MIDI (page 79).

Reproduction de fichiers audio

Essayez de reproduire des fichiers audio provenant d'une clé USB connectée sur l'instrument.

NOTE

L'instrument ne peut pas lire les fichiers protégés par la gestion des droits numériques.

Format de fichiers reproductible

.wav	Taux d'échantillonnage de 44,1 kHz, résolution de 16 bits, stéréo
------	---

1 Connectez à la borne [USB TO DEVICE] la clé USB contenant les fichiers audio à reproduire.

NOTE

Avant d'utiliser une clé USB, veuillez lire la section « Connexion de périphériques USB » de la page 106.

NOTE

Pour ouvrir l'écran AUDIO permettant de sélectionner un fichier audio (étape 4), vous pouvez également appuyer sur la touche [USB], puis sur la touche [B] (AUDIO).

2 Appuyez sur la touche [AUDIO] pour ouvrir l'écran USB AUDIO PLAYER (Lecteur audio USB).



3 Appuyez sur la touche [H] (FILES) (Fichiers) pour afficher les fichiers audio enregistrés sur la clé USB connectée.

6

Lecteur/enregistreur audio USB – Reproduction et enregistrement de fichiers audio –

- 4 Appuyez sur l'une des touches [A] – [J] correspondant au fichier que vous voulez écouter.

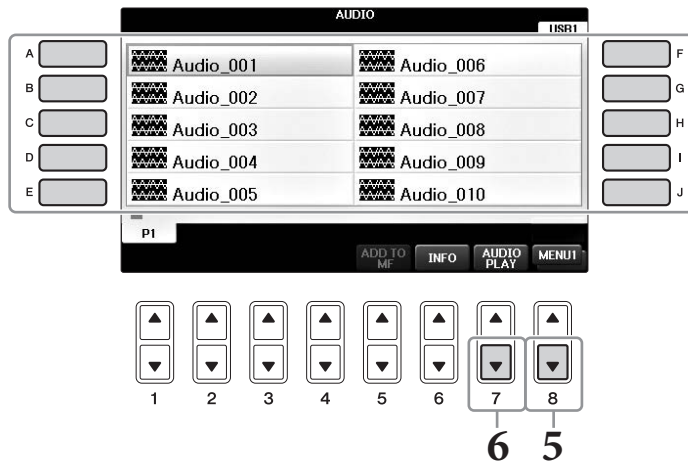

- 5 Appelez MENU1 en bas à droite de l'écran en appuyant sur la touche [8▼] autant de fois que nécessaire.

NOTE

Pour valider les informations du fichier audio sélectionné, appuyez sur la touche [6▼] pour ouvrir l'écran Information. Pour quitter l'écran Information, appuyez sur la touche [F] (OK).

- 6 Appuyez sur la touche [7▼] (AUDIO PLAY) (Lecture audio) pour démarrer la reproduction.

L'écran USB AUDIO PLAYER s'affiche à nouveau.

- 7 Pour arrêter la reproduction, appuyez sur la touche [2▲▼] (STOP).

AVIS

N'essayez jamais de débrancher la clé USB ou de mettre l'instrument hors tension pendant la lecture. Vous risqueriez de corrompre les données de la clé USB.

Opérations liées à la reproduction

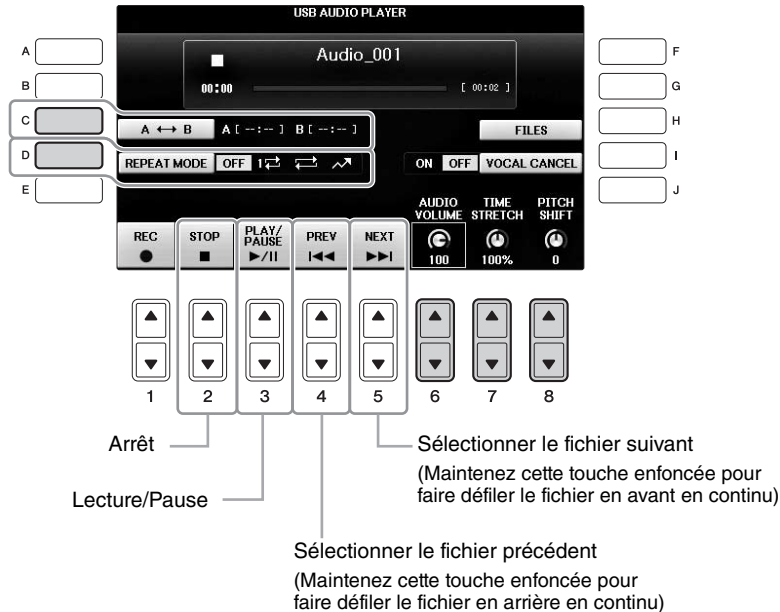

■ Touches de réglage du volume de la reproduction audio [6▲▼] (AUDIO VOLUME) (Volume audio)

Ces touches vous permettent d'ajuster le volume de la reproduction des fichiers audio.

■ Touches de réglage de la vitesse de reproduction [7▲▼] (TIME STRETCH) (Extension de temps)

Ces touches vous permettent d'ajuster la vitesse de reproduction d'un fichier audio par extension ou par compression. La valeur peut être réglée de 75 % à 125 % et la valeur par défaut est 100 %. Les valeurs élevées se traduisent par un tempo plus rapide. Si vous sélectionnez un autre fichier audio, la valeur par défaut de ce réglage sera rétablie.

NOTE

Modifier la vitesse de lecture d'un fichier audio risque de modifier ses caractéristiques tonales.

■ Touches de réglage de la hauteur de ton par demi-tons [8▲▼] (PITCH SHIFT) (Décalage de la hauteur de ton)

Ces touches vous permettent de modifier la hauteur de ton d'un fichier audio par pas d'un demi-ton (de -12 à 12). Si vous sélectionnez un autre fichier audio, la valeur par défaut de ce réglage sera rétablie.

■ Touche [C] (A-B) de reproduction d'une plage spécifique d'un fichier audio

Pendant la reproduction, appuyez sur la touche [C] (A-B) au niveau du point de début (A), puis appuyez à nouveau sur la touche [C] (A-B) au niveau du point de fin (B) pour démarrer la reproduction répétée entre les points A et B. Pour annuler ce réglage, appuyez à nouveau sur la touche [C] (A-B).

■ Touche [D] (REPEAT MODE) de reproduction répétée de plusieurs fichiers

Cette touche vous permet de régler le mode de répétition d'un fichier audio.

- OFF Joue le fichier sélectionné, puis s'arrête.
- 1↻ Reproduit le fichier sélectionné de manière répétée.
- 2↻ Poursuit la reproduction répétée de tous les fichiers du dossier contenant le fichier en cours.
- 3↻ Poursuit la reproduction de tous les fichiers du dossier contenant le fichier en cours de manière répétée et aléatoire.

Annulation de la partie vocale et reproduction des parties d'accompagnement (Vocal Cancel (Annulation de la voix))

Cette fonction vous permet d'annuler ou d'atténuer la position centrale du son stéréo. Vous pouvez ainsi chanter en mode « karaoké » en n'entendant que l'accompagnement instrumental, puisque les voix sont en général placées au centre de l'image stéréo dans la plupart des enregistrements. Cette fonction ne s'applique pas à l'entrée audio du microphone ou de la prise [AUX IN] ni au son audio reçu d'un périphérique intelligent connecté à un réseau LAN sans fil.

Sélectionnez d'abord un fichier audio, puis appuyez sur la touche [I] pour activer la fonction Vocal Cancel (Annulation de la voix). Appuyez sur la touche [3▲▼] pour démarrer la reproduction, afin de vérifier que la partie vocale est assourdie. Si vous sélectionnez un autre fichier audio, ce réglage sera désactivé.

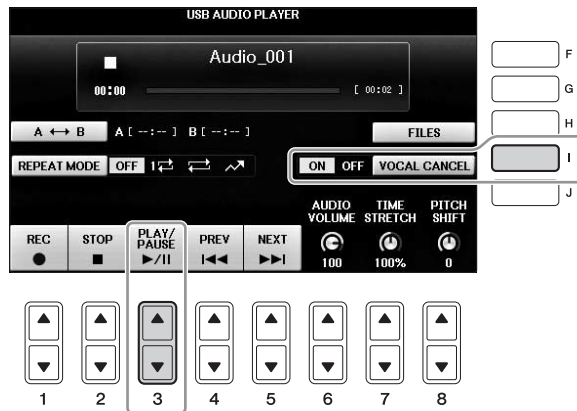

NOTE

Bien que la fonction Vocal Cancel soit extrêmement efficace sur la plupart des enregistrements audio, le son de la voix de certains morceaux peut ne pas être totalement annulé.

Enregistrement de votre performance sous forme de données audio

Essayez d'enregistrer votre performance sur une clé USB sous forme de données audio.

NOTE

Pour enregistrer votre performance à l'aide du Lecteur/enregistreur audio USB, veuillez à utiliser une clé USB compatible. Avant d'utiliser une clé USB, veuillez lire la section « Connexion de périphériques USB » de la page 106.

NOTE

Outre les fonctions d'enregistrement audio décrites ici, cet instrument accepte aussi l'enregistrement MIDI (page 79).

• Formats de fichiers pouvant être enregistrés

.wav..... Taux d'échantillonnage de 44,1 kHz, résolution de 16 bits, stéréo

• Sons pouvant être enregistrés

Tous les sons générés via votre performance au clavier et les entrées effectuées via les prises [MIC/LINE IN] et [AUX IN]. Les morceaux protégés par des droits d'auteur, tels que les morceaux prédéfinis, et le son du métronome ne peuvent pas être enregistrés.

• Durée d'enregistrement maximale

La durée maximale est de 80 minutes par enregistrement, mais ce chiffre peut être inférieur en fonction de la capacité de la clé USB utilisée.

- 1 Connectez la clé USB à la borne [USB TO DEVICE].
- 2 Réglez la sonorité et les autres éléments que vous souhaitez utiliser pour votre performance. (Pour plus d'informations sur le réglage de la sonorité, reportez-vous à la page 44 ; pour le réglage du style, consultez la page 58 ; pour utiliser la prise AUX IN, reportez-vous à la page 104.)
- 3 Appuyez sur la touche [AUDIO] pour ouvrir l'écran USB AUDIO PLAYER.



- 4 Appuyez sur la touche [1▲▼] (REC) pour activer le mode Record Standby (Mode d'attente d'enregistrement).

NOTE

La clé USB « USB1 » est sélectionnée comme destination de l'enregistrement lorsque plusieurs clés USB sont connectées. Vous pouvez valider le contenu de « USB1 » dans l'écran de sélection de fichier ouvert via la touche [H] (FILE SELECT) à partir de l'écran USB AUDIO PLAYER.

« WAIT » (Attendre) s'affiche en mode d'attente d'enregistrement.

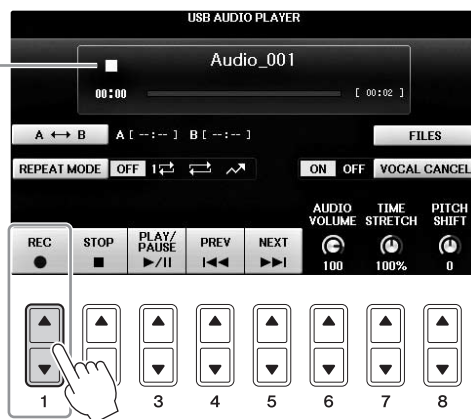

5 Lancez l'enregistrement en appuyant sur la touche [3▲▼] (PLAY/PAUSE), puis commencez votre performance.

Lorsque l'enregistrement démarre, la durée d'enregistrement écoulée s'affiche sur la droite de l'écran Recording (Enregistrement).

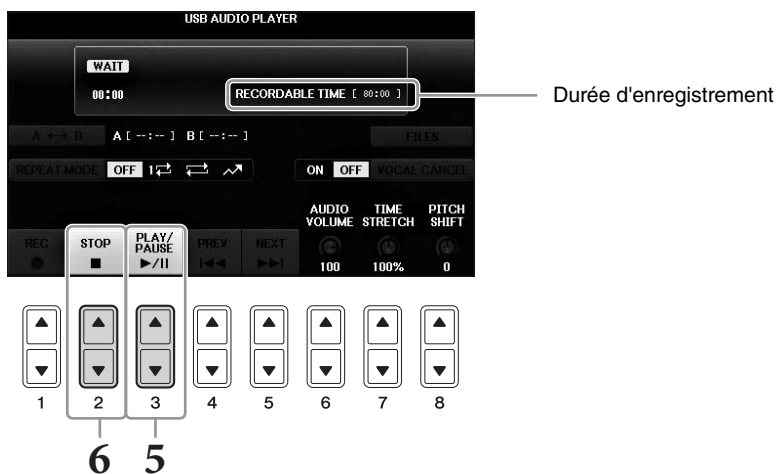

AVIS

N'essayez jamais de débrancher la clé USB ou de mettre l'instrument hors tension pendant la lecture. Vous risqueriez de corrompre les données de la clé USB ou de l'enregistrement.

6 Arrêtez l'enregistrement en appuyant sur la touche [2▲▼] (STOP).

Le fichier se voit automatiquement attribuer un nom, lequel apparaît dans un message qui s'affiche à l'écran.

Microphone

– Connecter un microphone et chanter sur votre performance –

En branchant un microphone sur la prise [MIC/LINE IN] (Entrée micro/ligne) (prise casque standard 1/4"), vous pouvez chanter sur votre propre performance au clavier ou pendant la reproduction d'un morceau. L'instrument émet les parties vocales via les haut-parleurs intégrés.

Connexion d'un microphone

- 1 Avant de mettre le périphérique sous tension, réglez le bouton [INPUT VOLUME] (Volume d'entrée) sur le volume minimum.**

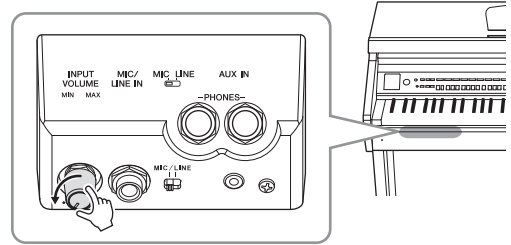

- 2 Branchez le microphone sur la prise [MIC/LINE IN].**

- 3 Réglez le sélecteur [MIC/LINE] (Micro/Ligne) sur « MIC ».**

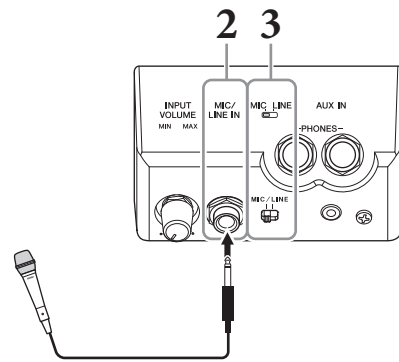

- 4 Mettez l'instrument sous tension.**

- 5 (Au besoin, mettez le microphone sous tension.) Réglez le bouton [INPUT VOLUME] tout en chantant dans le microphone.**

Réglez la commande tout en vérifiant le témoin [MIC]. Assurez-vous d'ajuster la commande de sorte que le témoin s'allume en vert. Veillez à ce que le témoin ne s'allume pas en rouge, car cela signifierait que le niveau d'entrée est trop élevé.

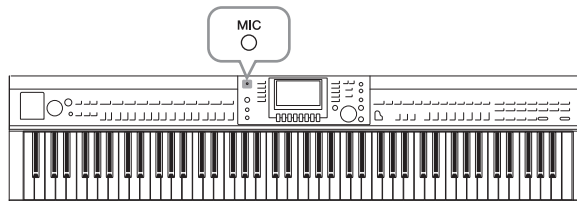

- 6 Dans l'écran Balance, réglez la balance de volume entre le son du microphone et celui de l'instrument (page 68).**

Quelques fonctions utiles pour chanter en karaoké

■ Lorsque vous utilisez des morceaux prédéfinis :

- Affichage des parolespage 75
- Transpose (Transposition), Pitch Shift (Décalage de la hauteur de ton)page 50

■ Lorsque vous utilisez des morceaux audio :

- Vocal Cancel (Annulation de la voix)page 87
- Pitch Shift (Décalage de la hauteur de ton)page 86

Déconnexion du microphone

- 1 Réglez le bouton [INPUT VOLUME] (Volume d'entrée) sur la position minimale.
- 2 Débranchez le microphone de la prise [MIC/LINE IN].

NOTE

Avant de mettre le périphérique hors tension, réglez le bouton [INPUT VOLUME] sur le volume minimum.

Utilisation de la fonction Talk (Parler)

Cette fonction vous permet de modifier instantanément les réglages du microphone pour parler ou diffuser des annonces entre les morceaux.

1 Connectez le microphone à l'instrument (page 90).

2 Appelez l'écran MIC SETTING (Réglage du micro) :

- ① [FUNCTION] → ② TAB [◀][▶] MENU2 → ③ [F] (MIC SETTING)

Dans l'écran MIC SETTING, vous pouvez ajuster les réglages du microphone pour chanter (page VOCAL) et parler (page TALK) de façon indépendante. Pour plus de détails, reportez-vous au Manuel de référence disponible sur le site Web (page 9).

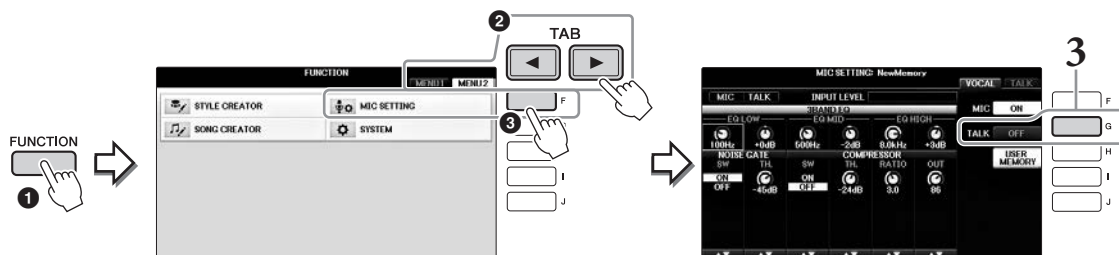

3 Pour appeler le réglage Talk, appuyez sur la touche [G] (TALK) située à droite de l'écran pour activer la fonction TALK. Pour rappeler le réglage des performances du morceau, appuyez à nouveau sur la même touche pour désactiver la fonction TALK.

Fonctionnalités avancées

Reportez-vous au *chapitre 7* du manuel de référence disponible sur le site Web.



Définition et sauvegarde des réglages de microphone :

[FUNCTION] → TAB [◀][▶] MENU2 → [F] (MIC SETTING)

Music Finder (Chercheur de morceaux)

– Sélection des configurations idéales (sonorité, style, etc.) pour chaque morceau –

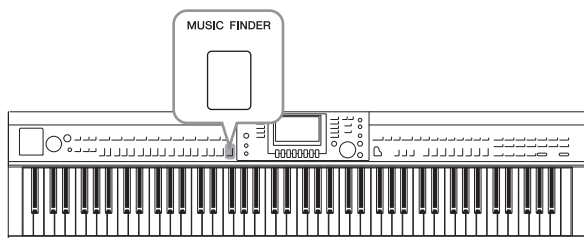

Si vous souhaitez interpréter un certain genre musical mais ne connaissez pas les réglages de style et de voix appropriés, la fonction Music Finder pourra vous être utile. Il vous suffit en effet de sélectionner le genre (ou le titre du morceau) souhaité dans les réglages de panneau de Music Finder. L'instrument effectue alors automatiquement tous les réglages appropriés pour que vous puissiez jouer le style de musique choisi.

Sélection des réglages de panneau souhaités à partir des enregistrements

Essayez la fonction pratique Music Finder en utilisant les échantillons d'enregistrement intégrés.

1 Appuyez sur la touche [MUSIC FINDER] pour appeler l'écran MUSIC FINDER.

Lorsque le message apparaît, appuyez sur la touche appropriée. L'écran ALL (Tous) affiche tous les enregistrements.

Affiche le titre et le style/
temps/tempo approprié pour
chaque enregistrement.

MUSIC	STYLE	BEAT	TEMPO
Abide With Me	BossaFast	4/4	72
Aida Triumph March	BossaSlow	4/4	112
Air On The G String	BossaFast	4/4	68
Air On The G String	BrazilianBossa	4/4	69
Air On The G String	SmoothBallad16	4/4	68
Aloha Oe	Organ Quickstep	4/4	102
Amapola	Brit Pop Swing	4/4	138
Amazola	Country Hits	4/4	112
Amboss Polka	Guaيرا	4/4	116
American Patrol	Electronica	4/4	186
An Der Schonen Blauen Don-	ChildrensMarch	3/4	176
An Der Schonen Blauen Don-	Gospel Sisters	3/4	174
Any Old Iron	Orchestral Bolero	4/4	120
Any Old Iron	Rock Cha Cha	4/4	116

2 Utilisez les touches [2▲▼]/[3▲▼] pour sélectionner l'enregistrement souhaité.

Vous pouvez également sélectionner l'enregistrement à l'aide du cadran [DATA ENTRY], puis de la touche [ENTER].

Tri des enregistrements

Appuyez sur la touche [F] (SORT BY) (Trier par) pour modifier les critères de tri : MUSIC (Musique), STYLE, BEAT (Temps) ou TEMPO. Appuyez sur la touche [G] (SORT ORDER) (Ordre de tri) pour modifier l'ordre des enregistrements (ascendant ou descendant). Lorsque vous triez des enregistrements selon le critère MUSIC, vous pouvez utiliser la touche [1▲▼] pour parcourir les morceaux dans l'ordre alphabétique. Lorsque vous triez des enregistrements par STYLE, vous pouvez utiliser la touche [4▲▼]/[5▲▼] pour parcourir les styles dans l'ordre alphabétique. Appuyez simultanément sur les touches [▲] et [▼] pour déplacer le curseur sur le premier enregistrement.

3 Reproduisez le style en interprétant les accords de la main gauche et la mélodie de la main droite (page 59).

Vous pouvez télécharger les enregistrements (réglages de panneau) à partir du site Web de Yamaha, puis les charger dans l'instrument (page 93).

NOTE

Ne désactivez pas la touche [OTS LINK] (Liaison OTS). Lorsqu'elle est désactivée, vous ne pouvez pas appeler les réglages de panneau appropriés, même si vous sélectionnez l'enregistrement.

NOTE

Lors de la sélection d'un autre enregistrement, pour éviter de modifier le tempo du style actuellement reproduit, réglez la fonction Style Tempo (Tempo de style) sur LOCK (Verrouillage) ou HOLD (Maintien) en appuyant sur la touche [I] (STYLE TEMPO) de l'écran Music Finder. Lorsque la reproduction du style est interrompue et qu'un nouvel enregistrement est choisi, le réglage de la fonction sur LOCK permet aussi d'éviter toute modification involontaire du tempo.

Téléchargement d'enregistrements (réglages de panneau) à partir du site Web

Par défaut, Music Finder propose des échantillons d'enregistrement (réglages de panneau). Cependant, pour exploiter la fonction Music Finder de manière plus commode et efficace, nous vous conseillons de télécharger les enregistrements (réglages de panneau) à partir du site Web suivant, puis de les charger dans l'instrument.

1 Sur l'ordinateur, téléchargez sur la clé USB le fichier des réglages de panneau de Music Finder à partir du site Web.

<http://download.yamaha.com/>

NOTE

Avant d'utiliser une clé USB, veuillez lire la section « Connexion de périphériques USB » de la page 106.

2 Connectez la clé USB contenant le fichier des réglages de panneau à la borne [USB TO DEVICE] de l'instrument.

3 Appuyez sur la touche [MUSIC FINDER] pour appeler l'écran MUSIC FINDER.

MUSIC FINDER

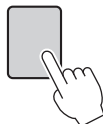

MUSIC FINDER				
ALL		FAVORITE	SEARCH 1	SEARCH 2
MUSIC	STYLE	BEAT	TEMPO	J: 134
Abide With Me	BossaFast	4/4	72	
Aida Triumph March	BossaSlow	4/4	112	
Air On The G String	BossaFast	4/4	68	
Air On The G String	BrazilianBossa	4/4	69	
Air On The G String	SmoothBallad16	4/4	68	
Aloha Oe	Organ Quickstep	4/4	102	
Amapola	Brit Pop Swing	4/4	138	
Amapola	Country Hits	4/4	112	
Amboss Polka	Guajira	4/4	116	
American Patrol	Electronica	4/4	188	
An Der Schonen Blauen Don-	ChildrensMarch	3/4	176	
An Der Schonen Blauen Don-	Gospel Sisters	3/4	174	
Any Old Iron	Orchestral Bolero	4/4	120	
Any Old Iron	Rock Cha Cha	4/4	116	

MUSIC STYL 1/2 FILES RECORD EDIT

4 Appuyez sur la touche [7▲▼] (FILES) (Fichiers) pour appeler l'écran File Selection.

- 5 Utilisez les touches TAB [◀][▶] pour appeler l'écran USB contenant le fichier des réglages de panneau téléchargé à partir du site Web.



- 6 Sélectionnez le fichier souhaité en appuyant sur la touche [A] – [J] appropriée.

- 7 Appuyez sur [H] (APPEND) pour ajouter les enregistrements du fichier Music Finder sélectionné ou sur [G] (REPLACE) pour remplacer tous les enregistrements par les nouveaux.

Appuyez sur la touche [G] (YES) (Oui) en réponse à l'invite de confirmation.

NOTE

Même après avoir remplacé les enregistrements de Music Finder, vous pouvez toujours les restaurer sur leurs réglages d'usine par défaut en sélectionnant le fichier « MusicFinderPreset » dans l'écran PRESET de cette étape.

- 8 Appuyez sur la touche [G] (YES) dans l'écran de message (indiquant la fin de l'opération de remplacement) pour appeler l'écran MUSIC FINDER.

Vous pouvez contrôler si l'enregistrement a été remplacé en vérifiant le nombre d'enregistrements dans l'écran MUSIC FINDER.

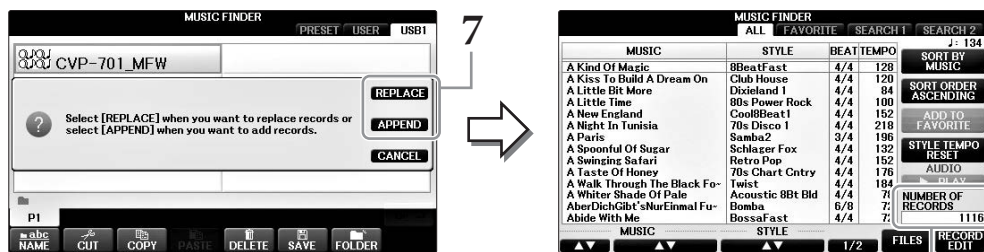

Nombre d'enregistrements

Recherche des réglages de panneau

Vous pouvez rechercher les enregistrements à l'aide de la fonction Search (Recherche) de Music Finder, en spécifiant un nom de morceau ou un mot-clé.

- 1 Depuis la page ALL (Tout) de l'écran MUSIC FINDER, appuyez sur la touche [6▲] (SEARCH 1) pour appeler l'écran Search 1. (La touche [6▼] correspond à SEARCH 2.)

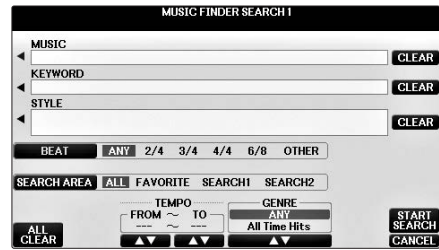
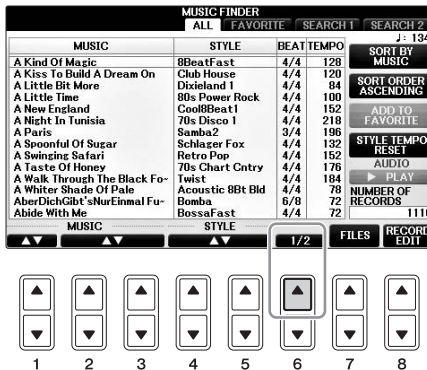

- 2 Saisissez les critères de recherche.

[A]	MUSIC	Recherche par nom de morceau. Appuyez sur la touche [A] pour ouvrir la fenêtre contextuelle de saisie du nom du morceau. Pour effacer le nom saisi, appuyez sur la touche [F] (CLEAR) (Effacer).
[B]	KEYWORD (Mot-clé)	Recherche par mot-clé. Appuyez sur la touche [B] pour ouvrir la fenêtre contextuelle de saisie du mot-clé. Pour effacer le mot-clé saisi, appuyez sur la touche [G] (CLEAR). NOTE Vous pouvez entrer plusieurs mots-clés en les séparant par des virgules.
[C]	STYLE	Recherche par style. Appuyez sur la touche [C] pour appeler l'écran Style Selection (Sélection de style). Après avoir choisi un style, appuyez sur la touche [EXIT] pour revenir à l'écran Search. Pour effacer le style saisi, appuyez sur la touche [H] (CLEAR).
[D]	BEAT (Temps)	Spécifie le type de mesure à rechercher. Si vous sélectionnez ANY (N'importe quel temps), tous les réglages de temps sont inclus dans la recherche. NOTE Si vous sélectionnez un temps de 2/4 ou de 6/8, vous pouvez rechercher un style adapté à la reproduction d'un tel morceau. Le style réel est toutefois créé à l'aide d'un temps de mesure 4/4.
[E]	SEARCH AREA (Zone de recherche)	Effectue la recherche dans un emplacement spécifique (onglet de la partie supérieure de l'écran MUSIC FINDER). NOTE Si vous avez enregistré un fichier de morceau ou un fichier audio (page 96), vous pouvez les rechercher. Lorsque vous recherchez des fichiers audio ou de morceau, vous devez définir les critères de recherche comme suit : STYLE : Vide BEAT : ANY (N'importe) TEMPO : "..." – "..."

[1▲▼]	ALL CLEAR (Effacer tout)	Efface tous les critères de recherche saisis.
[3▲▼]	TEMPO FROM (Tempo de)	Définit une plage de tempo à laquelle la recherche se limite.
[4▲▼]	TEMPO TO (Tempo à)	
[5▲▼]/ [6▲▼]	GENRE	Sélectionne le genre musical souhaité.

Pour annuler la recherche, appuyez sur la touche [8▼] (CANCEL).

3 Appuyez sur la touche [8▲] (START SEARCH) (Commencer la recherche) pour démarrer la recherche.

L'écran Search 1 (Recherche 1) contenant les résultats de la recherche s'affiche.

NOTE

Si vous souhaitez effectuer la recherche selon d'autres critères, appuyez sur la touche [6▼] (SEARCH 2) dans l'écran Music Finder. Le résultat de la recherche s'affiche dans l'écran SEARCH 2.

4 Utilisez les touches [2▲▼]/[3▲▼] pour sélectionner l'enregistrement souhaité.

5 Reproduisez le style en interprétant les accords de la main gauche et la mélodie avec la droite.

Fonctionnalités avancées

Reportez-vous au *chapitre 8* du Manuel de référence disponible sur le site Web.



Enregistrement d'un fichier de morceau, audio ou de style (SONG/AUDIO/STYLE) :

Écran File Selection → [A] – [J] → [8▼] MENU1 → [5▼] (ADD TO MF (Ajouter à MF)) → [8▲] (OK)
[USB] → [A] SONG/[B] AUDIO/[C] STYLE → [A] – [J] → [8▼] MENU1 → [5▼] (ADD TO MF) → [8▲] (OK)

Rappel des données enregistrées depuis Music Finder :

[MUSIC FINDER] → [2▲▼]/[3▲▼]

- Pour reproduire les données de morceau rappelées

[MUSIC FINDER] → [2▲▼]/[3▲▼] → SONG CONTROL [START/PAUSE]

- Pour reproduire les données audio rappelées

[MUSIC FINDER] → [2▲▼]/[3▲▼] → [AUDIO] → [3▲▼] (PLAY/PAUSE)

[MUSIC FINDER] → [2▲▼]/[3▲▼] → [J] (AUDIO)

Création d'un groupe d'enregistrements préférés :

[MUSIC FINDER] → TAB [◀][▶] ALL → [H] (ADD TO FAVORITE (Ajouter aux favoris))

Édition des enregistrements :

[MUSIC FINDER] → [8▲▼] (RECORD EDIT)

Sauvegarde de l'enregistrement dans un fichier unique :

[MUSIC FINDER] → [7▲▼] (FILES)

Mémoire de registration

– Enregistrement et rappel des réglages personnalisés du panneau –

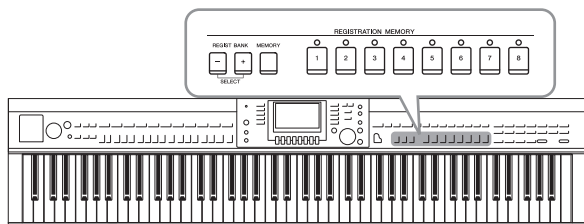

La fonction Registration Memory (Mémoire de registration) vous permet de sauvegarder (ou d'« enregistrer ») pratiquement tous les réglages de panneau sur une touche Registration Memory, puis de les rappeler instantanément d'une simple pression sur une touche unique. Les réglages attribués à huit touches Registration Memory peuvent être sauvegardés dans une même banque (fichier).

Enregistrement des réglages du panneau

1 Configurez les commandes de panneau (sonorité, style, effets, etc.) selon vos besoins.

Reportez-vous à la Liste des données fournie à part pour obtenir la liste des paramètres pouvant être enregistrés avec la fonction Registration Memory.

2 Appuyez sur la touche [MEMORY] (Mémoire) de la section REGISTRATION MEMORY.

L'écran permettant de sélectionner les éléments à enregistrer s'affiche.

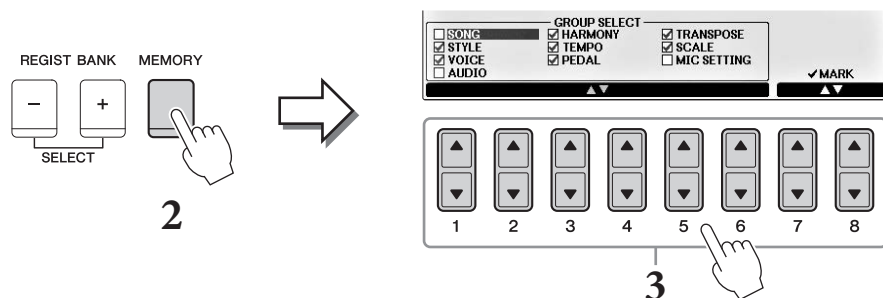

3 Sélectionnez les éléments à enregistrer.

Sélectionnez l'élément souhaité à l'aide des touches [1▲▼] – [6▲▼], puis cochez ou décochez les éléments à l'aide des touches [7▲]/[8▲] (MARK ON) (Cocher)/[7▼]/[8▼] (MARK OFF) (Décocher).

Pour annuler l'opération, appuyez sur la touche [I] (CANCEL).

4 Appuyez sur une des touches REGISTRATION MEMORY [1] – [8] afin d'y mémoriser les réglages de panneau.

La touche mémorisée devient rouge pour indiquer que la touche numérique contient des données et que son numéro est sélectionné.

AVIS

Si vous sélectionnez une touche dont le témoin est allumé en rouge ou en vert, les réglages de panneau mémorisés auparavant sur cette touche sont effacés et remplacés par les nouveaux réglages.

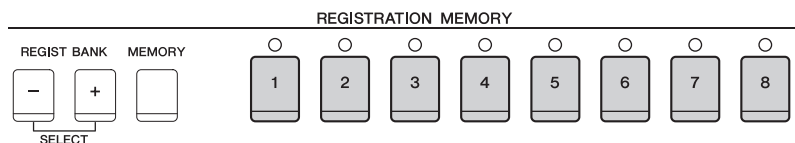

À propos de l'état des témoins

- **Rouge** : données enregistrées et actuellement sélectionnées
- **Vert** : données enregistrées mais non sélectionnées pour l'instant
- **Éteint** : aucune donnée enregistrée

5 Enregistrez différents réglages de panneau sur d'autres touches en répétant les étapes 1 – 4.

Vous pouvez rappeler les réglages de panneau enregistrés d'une simple pression sur la touche numérique correspondante.

NOTE

Les réglages de panneau enregistrés sur les touches numériques sont conservés même lorsque vous mettez l'instrument hors tension. Pour supprimer d'un seul coup les huit réglages actuels du panneau, mettez l'appareil sous tension tout en maintenant la touche Si6 (touche Si la plus à droite du clavier) enfoncée.

Sauvegarde de la mémoire de registration en tant que fichier de banque

Vous pouvez sauvegarder les huit configurations de panneau enregistrées sous la forme d'un fichier unique de banque de mémoires de registration.

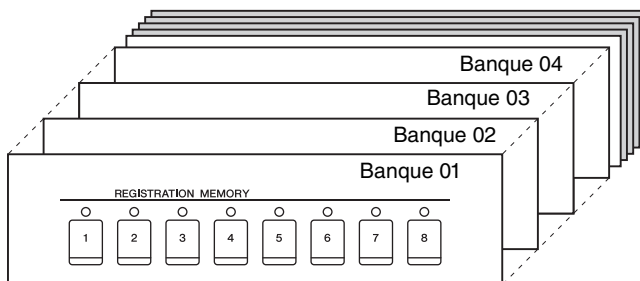

1 Appuyez simultanément sur les touches [+] et [-] de la section REGIST BANK (Banque de registration) pour ouvrir l'écran Registration Bank Selection (Sélection de banque de registration).

NOTE

En général, les données de la mémoire de registration (fichiers de banque) sont compatibles avec les modèles CVP-709/705/701. Il est toutefois possible que les données ne soient pas parfaitement compatibles, en fonction des caractéristiques techniques de chaque modèle.

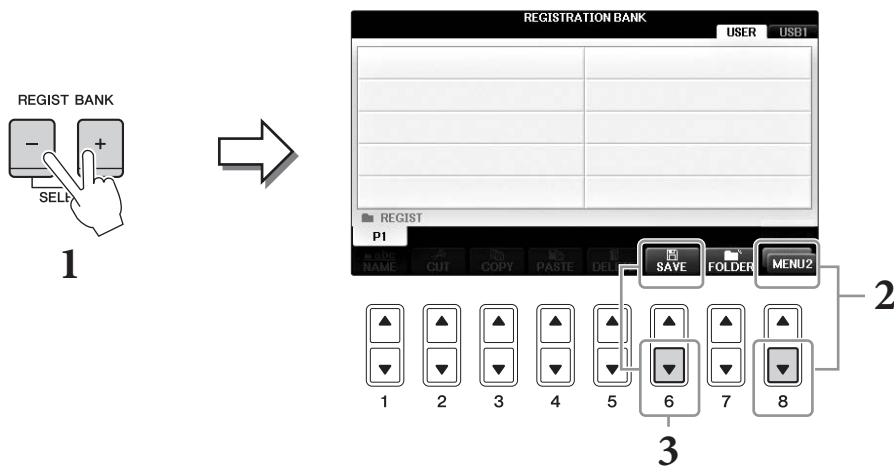

2 Appelez MENU2 en bas à droite de l'écran en appuyant sur la touche [8▼] autant de fois que nécessaire.

3 Appuyez sur la touche [6▼] (SAVE) pour sauvegarder le fichier de banque.

Pour obtenir des instructions sur la sauvegarde, reportez-vous aux explications (à partir de l'étape 4) de la page 81.

Rappel d'un réglage de panneau enregistré

Vous pouvez rappeler les fichiers de banque de mémoires de registration sauvegardés à l'aide des touches [-]/[+] de la section REGIST BANK ou via la procédure suivante.

NOTE

Vous pouvez appeler instantanément l'écran d'informations de la banque de mémoires de registration actuellement sélectionnée en appuyant successivement sur la touche [DIRECT ACCESS] (Accès direct) et sur l'une des touches [1] – [8] de la section REGISTRATION MEMORY.

NOTE

Lorsque vous rappelez les réglages, notamment la sélection de fichiers de morceau/style/audio, à partir d'une clé USB, vérifiez que la clé USB appropriée, contenant le morceau/style enregistré, est connectée à la borne [USB TO DEVICE].

1 Appuyez simultanément sur les touches [+] et [-] de la section REGIST BANK pour ouvrir l'écran REGISTRATION BANK Selection.

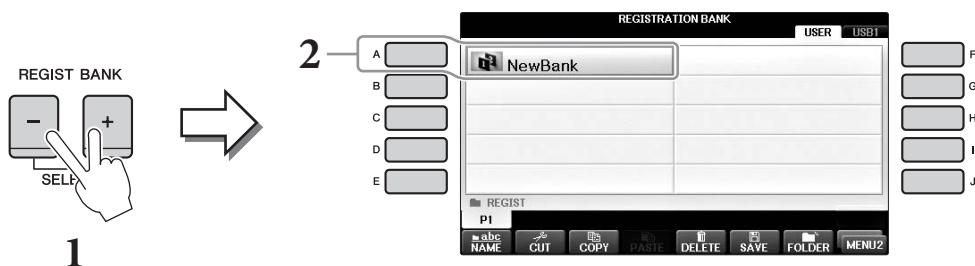

2 Appuyez sur une des touches [A] – [J] pour sélectionner une banque.

Vous pouvez également utiliser le cadran [DATA ENTRY] et la touche [ENTER] pour sélectionner une banque.

3 Appuyez sur une des touches numériques allumées en vert ([1] – [8]) de la section Registration Memory.

Fonctionnalités avancées

Reportez-vous au *chapitre 9* du Manuel de référence disponible sur le site Web.



Suppression de la registration ou attribution d'un nouveau nom :

Écran Bank Selection → [A] – [J] → [8▼] MENU1 → [7▼] (EDIT)

Confirmation des informations de la mémoire de registration :

Écran Bank Selection → [A] – [J] → [8▼] MENU1 → [6▼] (INFO)

Désactivation du rappel d'éléments spécifiques :

[FUNCTION] → TAB [◀][▶] MENU1 → [C] REGIST SEQUENCE/
FREEZE → TAB [◀][▶] FREEZE

Appel des numéros de mémoire de registration dans l'ordre :

[FUNCTION] → TAB [◀][▶] MENU1 → [C] REGIST SEQUENCE/
FREEZE → TAB [◀][▶] REGISTRATION SEQUENCE

Console de mixage

– Édition de la balance de volume et de hauteur de ton –

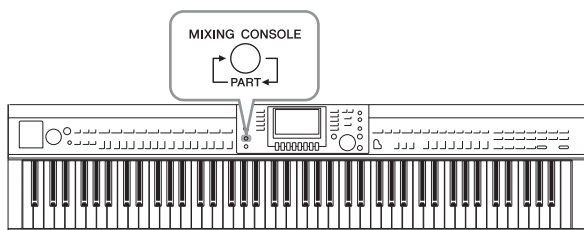

La console de mixage vous offre un contrôle intuitif sur différents aspects sonores des parties du clavier et des canaux de morceau/style, dont la balance de volume et le timbre des sons. Elle vous permet d'ajuster les niveaux et la position stéréo (panoramique) de chaque sonorité afin d'obtenir l'équilibre sonore et l'image stéréo les mieux adaptés, tout en réglant la manière dont les effets sont appliqués.

Procédure de base

1 Appuyez sur la touche [MIXING CONSOLE] (Console de mixage) pour appeler l'écran MIXING CONSOLE.

Le volume et les autres réglages de chaque partie s'affichent par le biais d'icônes en forme de curseur ou de bouton.

NOTE

Bien que la fonction Mixing Console offre plusieurs écrans (voir page suivante), c'est l'écran VOL/VOICE (Volume/sonorité) qui s'ouvre lorsque vous appuyez pour la première fois sur la touche [MIXING CONSOLE] après la mise sous tension de l'instrument.

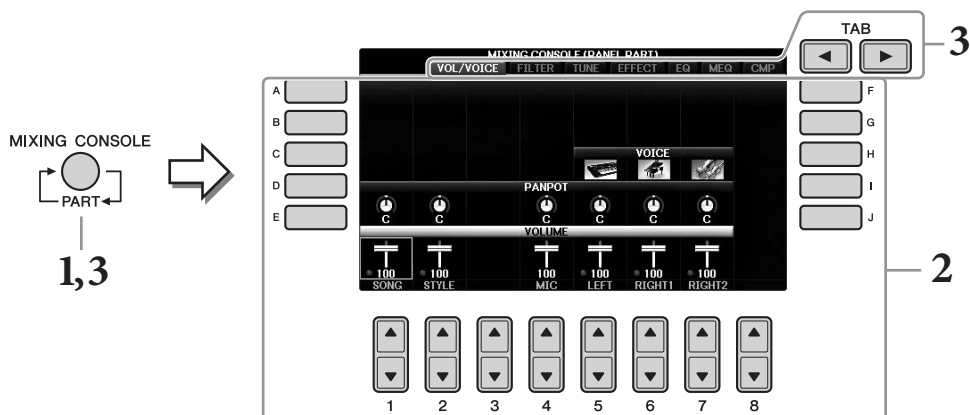

2 Servez-vous des touches [A] – [J] pour sélectionner un paramètre, puis utilisez les touches [1▲▼] – [8▲▼] pour régler la valeur de chaque partie.

Les paramètres en forme de curseurs ou de boutons peuvent être édités via les touches [1▲▼] – [8▲▼]. Pour obtenir des instructions sur la modification des autres paramètres, reportez-vous au Manuel de référence disponible sur le site Web.

Pour réinitialiser la valeur, appuyez simultanément sur les touches du même numéro [▲][▼].

NOTE

Lorsque vous éditez une partie, vous avez la possibilité de régler instantanément la même valeur pour toutes les autres parties, en maintenant enfoncée l'une des touches [A] – [J] et en utilisant simultanément les touches [1▲▼] – [8▲▼] (ou le cadran DATA ENTRY).

3 Servez-vous de la touche [MIXING CONSOLE] pour sélectionner les parties cibles. Utilisez les touches TAB [◀][▶] pour ouvrir l'écran souhaité, puis définissez les valeurs de chaque partie/écran afin de créer le son souhaité.

L'opération de définition de la valeur est la même que celle de l'étape 2.

■ Pour sélectionner les parties cibles :

Appuyez plusieurs fois sur la touche [MIXING CONSOLE] pour ouvrir l'écran des parties suivantes dans l'ordre.

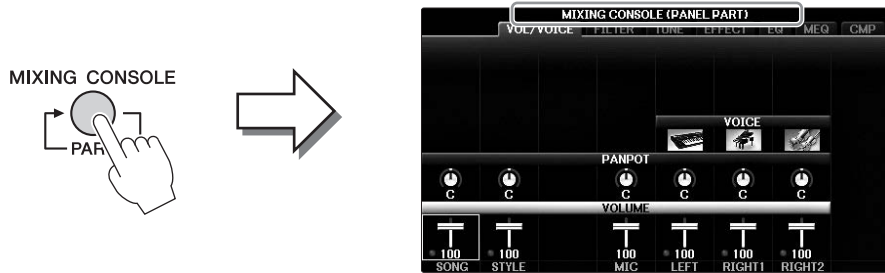

- **PANEL PART (Partie de panneau)**

Utilisez cet écran pour ajuster la balance entre la partie de l'ensemble du morceau, la partie de l'ensemble du style, la partie microphone, la partie Right 1, la partie Right 2 et la partie de la main gauche du clavier.

- **STYLE PART (Partie de style)**

Utilisez cet écran pour ajuster la balance entre toutes les parties du style.

- **SONG CH 1 – 8 ou SONG CH 9 – 16 (Canal de morceau 1 - 8/9 - 16)**

Utilisez cet écran pour ajuster la balance entre toutes les parties du morceau. Une pression sur la touche [A] (PART) (Partie) permet de basculer entre l'écran SONG CH 1 – 8 et SONG CH 9 – 16.

NOTE

Les composants des parties de style/morceau sont identiques à ceux qui apparaissent à l'écran lorsque vous appuyez une ou deux fois sur la touche [CHANNEL ON/OFF] (Activation/désactivation de canal).

■ Pour appeler l'écran souhaité

Appuyez sur les touches TAB [◀][▶] pour sélectionner l'écran souhaité à partir des éléments suivants. Pour obtenir des détails sur les différentes pages d'écran, reportez-vous au Manuel de référence disponible sur le site Web.



- **VOL/VOICE (Volume/sonorité)**

Modifie la sonorité et règle le balayage panoramique et le volume de chaque partie.

- **FILTRE (Filtre)**

Règle le contenu harmonique (résonance), ainsi que la clarté du son.

- **TUNE (Accordage)**

Effectue les réglages liés à la hauteur de ton (accordage, transposition, etc.).

- **EFFECT (Effet)**

Sélectionne un type d'effet et règle sa profondeur pour chaque partie (page 102).

- **EQ (Égaliseur)**
Atténue ou renforce les bandes de hautes ou basses fréquences de chaque partie pour corriger la hauteur de ton ou le timbre du son.
- **MEQ**
Permet de sélectionner le type d'égaliseur principal appliqué au son d'ensemble et de modifier les paramètres de réglage des tonalités.
- **CMP**
Il s'agit du réglage du compresseur principal qui détermine les dynamiques du son d'ensemble.

4 Sauvegardez les réglages de MIXING CONSOLE.

■ **Pour sauvegarder les réglages de l'écran PANEL PART (Partie de panneau) :**
Sauvegardez-les dans la mémoire de registration (page 97).

■ **Pour sauvegarder les réglages de l'écran STYLE PART (Partie de style) :**
Enregistrez-les sous forme de données de style.

- 1 Appelez l'écran approprié.
[FUNCTION] → TAB [◀][▶] MENU2 → [A] STYLE CREATOR
- 2 Appuyez sur la touche [EXIT] pour fermer l'écran RECORD (Enregistrement).
- 3 Appuyez sur la touche [I] (SAVE) pour appeler l'écran Style Selection et sauvegarder les données (page 81).

■ **Pour enregistrer les réglages de l'écran SONG CH 1 – 8/9 – 16 :**

Enregistrez d'abord les réglages édités en tant que partie des données de morceau (SETUP), puis sauvegardez le morceau.

- 1 Appelez l'écran approprié.
[FUNCTION] → TAB [◀][▶] MENU2 → [B] SONG CREATOR
- 2 Utilisez les touches TAB [◀][▶] pour sélectionner la page SETUP (Configuration).
- 3 Appuyez sur les touches [7▼▲]/[8▼▲].
- 4 Appuyez sur la touche [I] (SAVE) pour appeler l'écran Song Selection et sauvegarder vos données (page 81).

Fonctionnalités avancées

Reportez-vous au *chapitre 10* du Manuel de référence disponible sur le site Web.



Réglage du balayage panoramique/volume :	[MIXING CONSOLE] → TAB [◀][▶] VOL/VOICE
Modification de la sonorité :	[MIXING CONSOLE] → TAB [◀][▶] VOL/VOICE → [C]/[H] → [1▲▼] – [8▲▼] → touches VOICE → [A] – [J]
Édition des paramètres FILTER (Filtre) :	[MIXING CONSOLE] → TAB [◀][▶] FILTER
Édition des paramètres TUNE :	[MIXING CONSOLE] → TAB [◀][▶] TUNE
Modification d'un type d'effet :	[MIXING CONSOLE] → TAB [◀][▶] EFFECT
Édition des paramètres EQ :	[MIXING CONSOLE] → TAB [◀][▶] EQ
Sélection du type d'égaliseur principal :	[MIXING CONSOLE] → TAB [◀][▶] MEQ
Édition des réglages de Compresseur principal :	[MIXING CONSOLE] → TAB [◀][▶] CMP

Connexions

– Utilisation de l'instrument avec d'autres périphériques –

⚠ ATTENTION

Avant de raccorder l'instrument à d'autres appareils électroniques, mettez ces derniers hors tension. En outre, avant d'allumer ou d'éteindre n'importe lequel de ces dispositifs, réglez toutes les commandes de volume sur le niveau minimal (0). Sinon, les composants risquent de subir un choc électrique ou d'être endommagés.

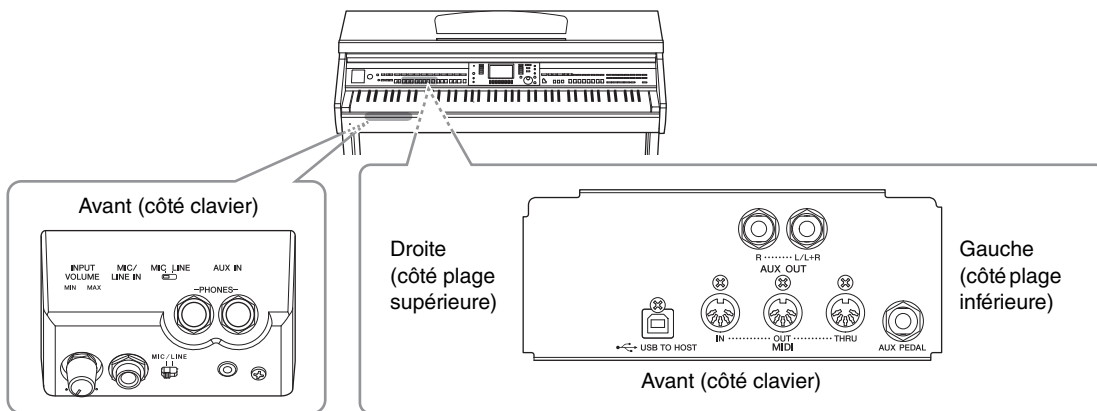

Connexion de périphériques audio

Utilisation de périphériques audio externes pour la reproduction

Vous pouvez connecter un système stéréo aux prises AUX OUT [R]/[L/L+R] afin d'amplifier le son de l'instrument.

AVIS

Pour éviter d'endommager les appareils, vous devez d'abord mettre sous tension l'instrument, puis le périphérique externe. Lors de la mise hors tension du système, vous devez d'abord éteindre le dispositif externe, puis l'instrument. Étant donné que l'alimentation de l'instrument peut se couper automatiquement par le biais de la fonction Auto Power Off (Mise hors tension automatique) (page 18), mettez le dispositif externe hors tension ou désactivez l'option Auto Power Off lorsque vous ne prévoyez pas d'utiliser l'instrument. Si l'alimentation de l'instrument est automatiquement coupée à l'aide de la fonction Auto Power Off, commencez par éteindre l'appareil externe, puis mettez l'instrument sous tension avant de rallumer l'appareil externe.

AVIS

Ne raccordez pas les prises de sortie AUX OUT [R]/[L/L+R] à la prise [AUX IN]. Si vous effectuez une connexion de ce type, l'entrée de signal au niveau de la prise [AUX IN] sera produite via la sortie AUX OUT [R]/[L/L+R]. Cela pourrait entraîner une mise en boucle qui rendrait impossible le fonctionnement normal et pourrait même endommager certaines pièces de l'équipement.

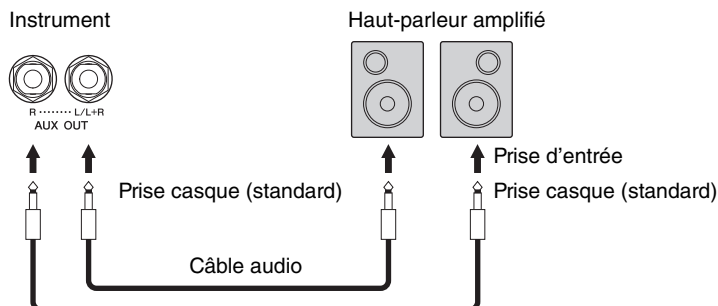

NOTE

Utilisez des fiches d'adaptateur pour raccorder les prises d'entrée de périphériques de formes différentes de la fiche du câble (par exemple, pour raccorder une fiche à broches à une prise jack).

NOTE

Utilisez des câbles audio et des fiches d'adaptateur sans résistance (zéro résistance).

NOTE

Utilisez uniquement la prise [L/L+R] pour connecter un périphérique monaural.

Reproduction des sons de périphériques audio externes via les haut-parleurs intégrés de l'instrument

Vous pouvez connecter les prises de sortie d'un périphérique externe, tel qu'un lecteur audio portable, à la prise AUX IN de l'instrument, afin d'écouter le son de ce périphérique via les haut-parleurs intégrés de l'instrument.

AVIS

Pour éviter d'endommager le périphérique, vous devez d'abord mettre sous tension le périphérique externe, puis l'instrument. Lors de la mise hors tension du système, vous devez d'abord éteindre l'instrument, puis le périphérique externe.

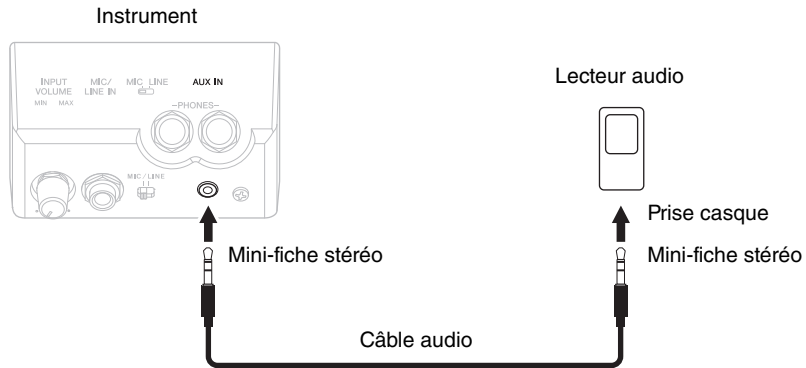

NOTE

Utilisez des câbles audio et des fiches d'adaptateur sans résistance (zéro résistance).

NOTE

Le réglage [MASTER VOLUME] (Volume principal) de l'instrument affecte le signal d'entrée en provenance de la prise [AUX IN].

Connexion d'un microphone ou d'une guitare

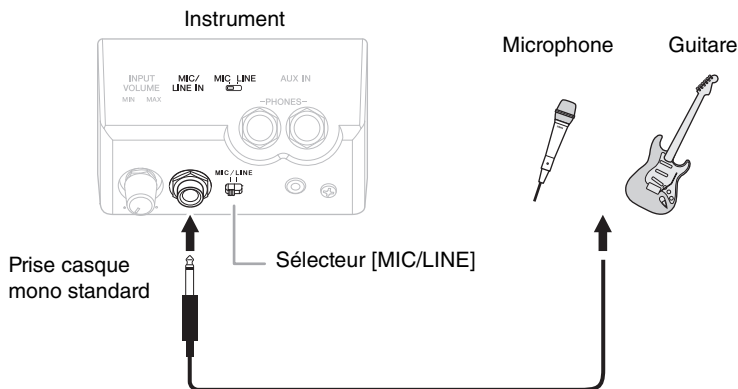

La prise [MIC/LINE IN] (prise casque mono standard) vous permet de connecter un microphone, une guitare ou d'autres types d'équipement à l'instrument. Pour savoir comment connecter un microphone, reportez-vous à la page 90.

Notez que vous devez sélectionner « MIC » ou « LINE IN » en fonction de l'équipement à raccorder.

Lorsque le niveau de sortie de l'équipement connecté est faible (comme avec un microphone, une guitare ou une basse), réglez le sélecteur [MIC/LINE] sur « MIC ». Si le niveau de sortie de l'équipement connecté est élevé (comme avec un synthétiseur, un clavier ou un lecteur de CD), réglez le sélecteur sur « LINE ».

Connexion d'un sélecteur au pied/contrôleur au pied

Il est possible de brancher sur la prise [AUX PEDAL] les sélecteurs au pied FC4A, FC4 ou FC5 ou le contrôleur au pied FC7 (vendus séparément). Un sélecteur au pied sert à activer et désactiver certaines fonctions, tandis que le contrôleur au pied permet de commander des paramètres en continu, tels que le volume.

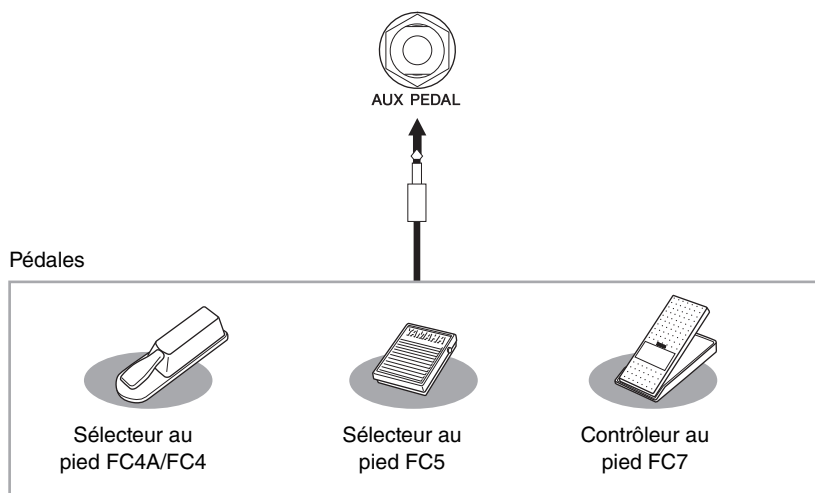

■ Exemple 1 : contrôle du volume des données de performance jouées au clavier à l'aide d'un contrôleur au pied.

Connectez un contrôleur au pied FC7 à la prise [AUX PEDAL]. Si les réglages sont spécifiés sur leurs valeurs initiales, aucune configuration particulière n'est requise.

■ Exemple 2 : commande du démarrage/de l'arrêt de morceau à l'aide d'un sélecteur au pied

Connectez un sélecteur au pied (FC4A/FC4 ou FC5) à la prise [AUX PEDAL].

Pour attribuer cette fonction à la pédale connectée, sélectionnez « SONG PLAY/PAUSE » (Lecture/pause de morceau) à l'aide des touches [1▲▼] dans l'écran approprié :

[FUNCTION] → TAB [◀][▶] MENU1 → [D] CONTROLLER → TAB [◀][▶] PEDAL → [A]/[B] AUX

NOTE

Vérifiez que l'appareil est hors tension avant de connecter ou de déconnecter la pédale.

NOTE

Ne mettez pas l'instrument sous tension alors que vous appuyez sur le sélecteur au pied ou le contrôleur au pied. Sinon, vous risquez d'inverser le fonctionnement du sélecteur ou de la pédale (activation/désactivation).

Fonctionnalités avancées

Reportez-vous au *chapitre 11* du Manuel de référence disponible sur le site Web.



Affectation de fonctions spécifiques aux différentes pédales :

[FUNCTION] → TAB [◀][▶] MENU1 → [D] CONTROLLER → TAB [◀][▶] PEDAL (Pédale)

Connexion d'un périphérique USB

Vous pouvez brancher une clé USB ou un adaptateur LAN sans fil USB sur la borne [USB TO DEVICE]. Vous pouvez sauvegarder les données créées sur l'instrument dans la clé USB (pages 38, 81) ou connecter l'instrument à un périphérique intelligent tel qu'un iPad via un LAN sans fil (page 108).

Précautions à prendre en cas d'utilisation de la borne [USB TO DEVICE]

Cet instrument est équipé d'une borne [USB TO DEVICE] intégrée. Lorsque vous connectez un périphérique USB à cette borne, prenez garde de manipuler celui-ci avec soin. Pour cela, il est important de suivre les recommandations suivantes.

NOTE

Pour plus d'informations sur la manipulation des périphériques USB, reportez-vous au mode d'emploi du périphérique en question.

■ Périphériques USB compatibles

- Clé USB (vendue séparément)
- Concentrateur USB (vendu séparément)
- Adaptateur USB LAN sans fil UD-WL01 (vendu séparément)

Vous ne pouvez pas utiliser d'autres périphériques USB, comme un clavier ou une souris d'ordinateur.

Bien que vous puissiez utiliser des périphériques USB 1.1 à 3.0 sur cet instrument, le temps nécessaire à l'enregistrement sur ou au chargement depuis le périphérique USB peut varier en fonction du type de données ou de l'état de l'instrument.

L'instrument ne prend pas nécessairement en charge tous les périphériques USB disponibles dans le commerce. Yamaha ne peut garantir le bon fonctionnement des périphériques USB que vous achetez. Avant tout achat de périphérique USB en vue d'une utilisation avec cet instrument, visitez la page Web suivante :

<http://download.yamaha.com/>

NOTE

La valeur nominale maximale de l'intensité applicable à la borne [USB TO DEVICE] est de 5 V/500 mA. Évitez de connecter des périphériques USB d'une intensité de courant supérieure, car cela risque d'endommager l'instrument.

■ Connexion de périphériques USB

- Lorsque vous connectez un périphérique USB à la borne [USB TO DEVICE], assurez-vous que le connecteur du périphérique est adapté et qu'il est branché dans le bon sens.

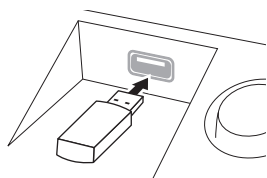

AVIS

- Lorsque vous connectez un périphérique USB à la borne [USB TO DEVICE] située sur le panneau supérieur, retirez-le avant de fermer le protège-clavier. Si vous rabattez le protège-clavier alors que le périphérique USB est connecté, vous risquez d'endommager ce dernier.

- Évitez de brancher/débrancher le périphérique USB durant la reproduction, l'enregistrement et les opérations de gestion des fichiers (sauvegarde, copie et suppression) ou pendant que l'instrument accède aux données du périphérique. Sinon, vous risquez de bloquer l'instrument ou d'endommager le périphérique USB et les données.
- Lorsque vous branchez, puis débranchez le périphérique USB (et vice versa), laissez s'écouler plusieurs secondes entre les deux opérations.

NOTE

- Si vous souhaitez connecter deux périphériques à une même borne, vous devrez utiliser un concentrateur USB alimenté par le bus. Vous ne pouvez utiliser qu'un seul concentrateur USB à la fois. Si un message d'erreur apparaît alors que vous utilisez le concentrateur USB, débranchez celui-ci de l'instrument, puis mettez l'instrument sous tension et reconnectez le concentrateur.
- En cas de connexion d'un câble USB, assurez-vous d'utiliser un câble de moins de 3 mètres de long.

Utilisation de la clé USB

En reliant l'instrument à une clé USB, vous pouvez à la fois sauvegarder les données créées sur le périphérique connecté et lire des données à partir de ce dernier.

■ Nombre maximal de clés USB autorisées

Vous pouvez connecter jusqu'à deux clés USB à la borne [USB TO DEVICE]. (Si nécessaire, ayez recours à un concentrateur USB. Cependant, il est impossible d'exploiter simultanément plus de deux clés USB avec des instruments de musique, même en cas d'utilisation d'un concentrateur USB.) Cet instrument peut reconnaître jusqu'à quatre lecteurs partitionnés sur une clé USB.

■ Formatage d'une clé USB

Utilisez uniquement cet instrument pour formater la clé USB (page 107). Une clé USB formatée sur un autre périphérique risque de ne pas fonctionner correctement.

AVIS

Le formatage efface toutes les données existantes. Assurez-vous que le support que vous formatez ne contient aucune donnée importante. Soyez prudent, en particulier lorsque vous connectez plusieurs clés USB.

■ Pour protéger vos données (protection en écriture)

Pour éviter d'effacer des données importantes par inadvertance, appliquez la protection en écriture disponible sur tout périphérique ou support de stockage. Si vous enregistrez des données sur la clé USB, veillez à désactiver la protection en écriture.

■ Mise hors tension de l'instrument

Avant de mettre l'instrument hors tension, assurez-vous que celui-ci n'est PAS en train d'accéder à des données de la clé USB pour les besoins de la reproduction/de l'enregistrement ou d'opérations de gestion des fichiers (sauvegarde, copie et suppression, par exemple). Sinon, vous risquez de corrompre le périphérique et les données.

Formatage d'une clé USB

Lors de la connexion d'une clé USB, un message peut apparaître à l'écran pour vous inviter à formater le support. Dans ce cas, exécutez l'opération de formatage.

AVIS

L'opération de formatage supprime toutes les données existantes. Assurez-vous donc que la clé USB que vous formatez ne contient aucune donnée importante. Soyez prudent, en particulier lorsque vous connectez plusieurs clés USB.

1 Insérez la clé USB à formater dans la borne [USB TO DEVICE].

2 Appelez l'écran approprié.

1 [FUNCTION] → **2** TAB [◀][▶] MENU1 → **3** [J] UTILITY (Utilitaire) →

4 TAB [◀][▶] USB

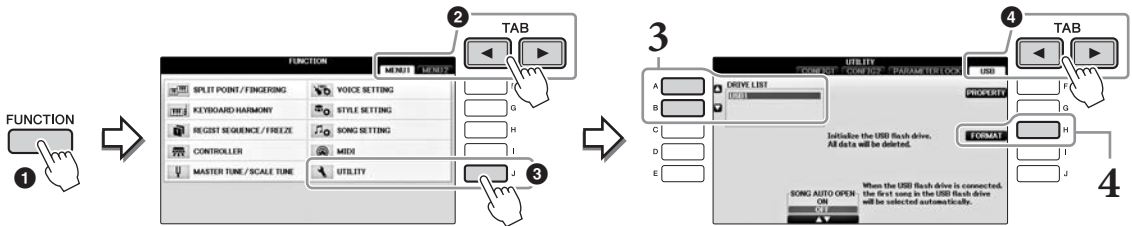

3 Appuyez sur les touches [A]/[B] pour sélectionner la clé USB à formater dans la liste des périphériques.

Les indications USB 1 et USB 2 apparaissent en fonction du nombre de périphériques connectés.

4 Appuyez sur la touche [H] (FORMAT) pour effectuer l'opération de formatage.

Vérification de la mémoire restante

Vous pouvez vérifier l'espace mémoire restant sur la clé USB connectée en appuyant sur la touche [F] (PROPERTY) (Propriété) à l'étape 4 ci-dessus.

Connexion d'un ordinateur

En connectant un ordinateur à la borne [USB TO HOST], vous pouvez transférer des données entre l'instrument et l'ordinateur via la norme MIDI.

Pour plus de détails sur l'utilisation d'un ordinateur avec l'instrument, reportez-vous au document « Computer-related Operations » (Opérations liées à l'ordinateur) sur le site Web.

AVIS

Utilisez un câble USB de type AB d'une longueur inférieure à 3 mètres. Vous ne pouvez pas utiliser de câbles USB 3.0.

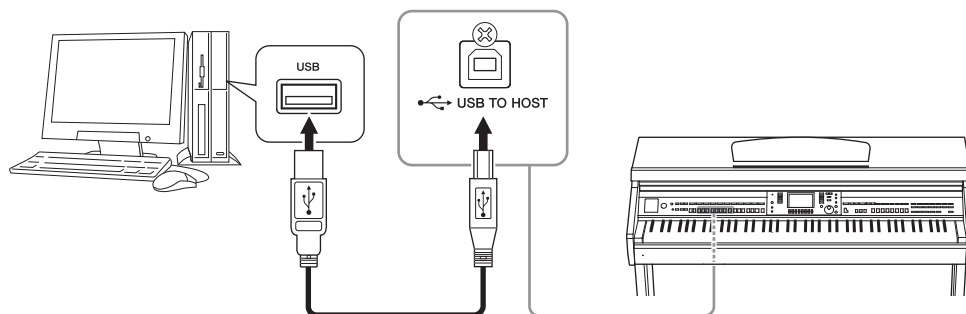

NOTE

- L'instrument commence la transmission peu après l'établissement de la connexion USB.
- Lorsque vous utilisez un câble USB pour relier l'instrument à l'ordinateur, effectuez la connexion directement sans faire appel à un concentrateur USB.
- Pour plus d'informations sur la configuration de votre logiciel séquenceur, reportez-vous au mode d'emploi du logiciel correspondant.
- Vous ne pouvez pas connecter un ordinateur à cet instrument avec un adaptateur LAN sans fil USB.

Connexion à un iPhone/iPad

Vous pouvez connecter un périphérique intelligent tel qu'un iPhone ou un iPad à la borne [USB TO DEVICE] de l'instrument via l'adaptateur LAN sans fil USB UD-WL01 (vendu séparément). Il se peut que l'adaptateur LAN sans fil USB ne soit pas disponible selon la région où vous résidez. Le cas échéant, connectez le périphérique intelligent à la borne [USB TO HOST] via l'unité Yamaha i-UX1 (vendue séparément) ou aux bornes MIDI via l'unité Yamaha i-MX1 (vendue séparément). L'installation de l'application appropriée sur votre périphérique intelligent vous permettra de profiter de diverses fonctions pratiques et de mieux tirer parti de cet instrument.

- Pour plus de précisions sur les connexions, reportez-vous au document « iPhone/iPad Connection Manual » disponible sur le site Web (page 9).
Pour plus d'informations sur les périphériques intelligents et les applications compatibles, accédez à la page suivante :
<http://www.yamaha.com/kbdapps/>
- Pour toute question sur l'adaptateur LAN sans fil USB (vendu séparément), contactez le représentant ou distributeur Yamaha agréé le plus proche, dont les coordonnées figurent à la fin de ce mode d'emploi. Vous pouvez également accéder au site Web suivant et contacter le service clientèle Yamaha de votre région.
<http://www.yamaha.com/contact/>

NOTE

- Si vous utilisez l'instrument en combinaison avec une application téléchargée sur votre iPhone/iPad, nous vous recommandons d'activer au préalable l'option « Airplane Mode » (Mode Avion) de votre iPhone/iPad afin d'éviter toute interférence produite par la communication.
- Il est possible que certaines applications ne soient pas prises en charge dans votre région. Veuillez vérifier ce point auprès de votre distributeur Yamaha.

Fonctionnalités avancées

Reportez-vous au *chapitre 11* du Manuel de référence disponible sur le site Web.



Réglages de Wireless LAN : [FUNCTION] → TAB [◀][▶] MENU2 → [H] WIRELESS LAN (LAN sans fil)

NOTE

L'élément de menu « WIRELESS LAN » s'affiche uniquement si un adaptateur LAN sans fil USB (vendu séparément) est connecté à l'instrument.

Fixation d'un iPad sur le pupitre

Installez les supports (accessoires inclus) sur la partie inférieure du pupitre, puis fixez l'iPad sur les supports.

AVIS

Pour prévenir toute chute éventuelle de l'iPad, prenez note des points suivants :

- Évitez d'exposer l'instrument ou l'iPad à des chocs violents. Cela pourrait provoquer la chute de l'iPad, même si ce dernier est fermement fixé au pupitre.
- Vérifiez que le pupitre est correctement installé.
- Avant de déplacer l'instrument, veillez à détacher l'iPad du pupitre.
- Ne faites jamais coulisser l'iPad le long du pupitre ; ne le soumettez pas à des chocs violents, tels que des collisions ou des impacts lorsqu'il est installé sur le pupitre.
- Ne placez jamais rien d'autre que l'iPad sur le pupitre, comme par exemple le Song Book ou un autre iPad. Cela risque de déstabiliser le pupitre.
- N'installez jamais l'iPad dans une position instable.

- 1** Commencez par relever le pupitre en le tirant vers vous, afin de créer un espace dans le bas, puis installez les supports comme indiqué.

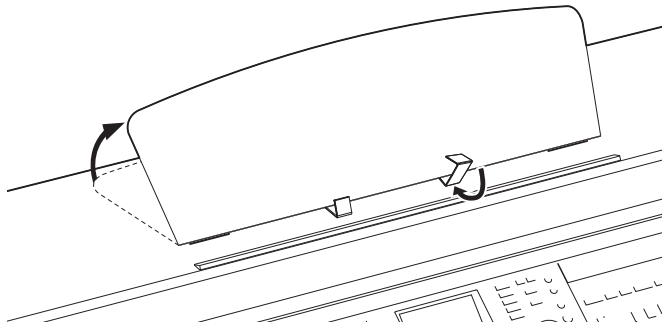

- 2** Abaissez les deux supports métalliques à gauche et à droite, situés à l'arrière du pupitre, puis abaissez le pupitre de façon à ce qu'il repose sur les supports métalliques (page 16).
- 3** Réglez la position des supports en fonction de la largeur de l'iPad, et installez celui-ci dans les supports.

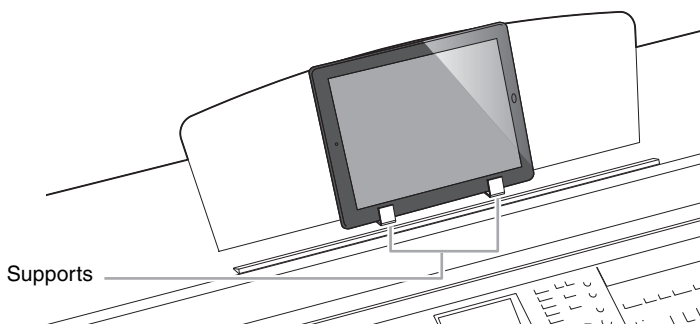

Connexion de périphériques MIDI externes

Pour plus de détails sur la technologie MIDI, consultez le document « Généralités MIDI » téléchargeable depuis le site Web de Yamaha (page 9).

Utilisez les bornes [MIDI] et les câbles MIDI standard pour relier des périphériques MIDI externes (clavier, séquenceur, etc.).

- **MIDI IN**..... Reçoit des messages MIDI à partir d'un périphérique MIDI externe.
- **MIDI OUT** Transmet les messages MIDI générés par l'instrument vers un autre périphérique MIDI.
- **MIDI THRU** Relais simplement les messages MIDI reçus sur l'entrée MIDI IN.

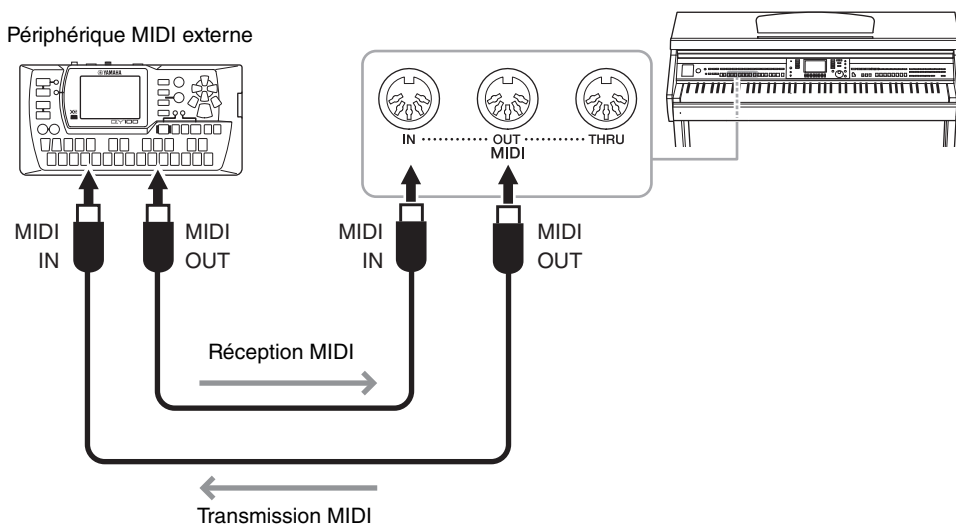

Pour plus d'informations sur les réglages MIDI de l'instrument, reportez-vous au Manuel de référence sur le site Web.

Fonctionnalités avancées

Reportez-vous au *chapitre 11* du Manuel de référence disponible sur le site Web.



Réglages MIDI :

[FUNCTION] → TAB [◀][▶] MENU1 → [I] MIDI → [8▼] EDIT

Utility/System

– Réglages d'ensemble –

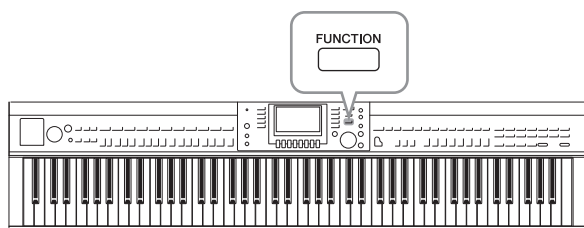

Les sections Utility (Utilitaire) et System (Système) du menu Function proposent une grande variété d'outils et de réglages pratiques conçus spécialement pour l'instrument. Ceux-ci comprennent aussi bien les réglages affectant l'ensemble de l'unité que les réglages détaillés destinés à des fonctions spécifiques. Vous y trouverez également des fonctions de réinitialisation de données et des commandes liées aux supports de stockage, telles que le formatage de supports.

Écran UTILITY (Utilitaire)

Vous disposez de quatre pages.

■ CONFIG1

Pour les réglages généraux tels que :

- Fade in/out time (Temps d'ouverture/fermeture par fondu sonore)
- Son du métronome
- Tap Tempo Sound (Son de tapotement du tempo)
- Auto power off (Mise hors tension automatique) (page 18)
- LCD brightness (Luminosité de l'écran LCD) (page 21)

■ CONFIG 2

Pour les réglages généraux, tels que déterminer :

- l'activation/désactivation du son des haut-parleurs ;
- l'activation/désactivation de l'optimisateur stéréophonique (page 20) ;
- l'activation/désactivation de l'effet Noise Gate (Suppression des bruits) du signal d'entrée du son de la prise [AUX IN] (Entrée auxiliaire) ;
- l'activation/désactivation de l'effet IAC (Commande acoustique intelligente) (page 19) et sa profondeur ;
- l'activation/désactivation de l'affichage du tempo par défaut de chaque style dans l'écran Style Selection ;
- l'activation/désactivation de l'affichage de la banque et du numéro de sonorité dans l'écran Voice Selection ;
- l'activation/désactivation de l'affichage des valeurs de date et d'heure mises à jour* sur l'écran File Selection (uniquement dans les onglets USER/USB) ;
- la procédure d'ouverture de l'écran Voice Selection lorsque vous appuyez sur une des touches VOICE ;
- le temps qui s'écoule avant la fermeture des fenêtres contextuelles.

* Extraits du réseau et affichés lorsque l'instrument est connecté à un réseau via l'adaptateur USB LAN sans fil.

■ PARAMETER LOCK (Verrouillage de paramètre)

Pour sélectionner des paramètres spécifiques à verrouiller, afin de conserver leurs réglages lorsque les réglages de panneau sont modifiés par la mémoire de registration, la présélection immédiate, etc.

■ USB

Réglages liés à la clé USB connectée, tels que le formatage (page 107) et la vérification de la taille de la mémoire.

Écran SYSTEM

Vous disposez de quatre pages.

■ OWNER (Propriétaire)

Réglages du nom du propriétaire (page 22) et de la langue des messages (page 21).

■ BACKUP/RESTORE (Sauvegarder/restaurer)

Pour sauvegarder ou restaurer les données et les réglages enregistrés sur le lecteur USER (Utilisateur) de l'instrument (page 38) sur ou à partir d'une clé USB.

■ SETUP FILES (Fichiers de configuration)

Pour sauvegarder ou rappeler les réglages spécifiés de l'instrument.

■ RESET (Réinitialiser)

Pour réinitialiser aux valeurs d'usine l'ensemble ou certains des réglages de l'instrument, ou supprimer tous les fichiers que vous avez sauvegardés dans le lecteur USER tout en conservant les réglages de l'instrument.

Procédure de base

1 Appelez l'écran approprié :

Ecran UTILITY : ① [FUNCTION] → ② TAB [◀][▶] MENU1 → ③ [J] (UTILITY)

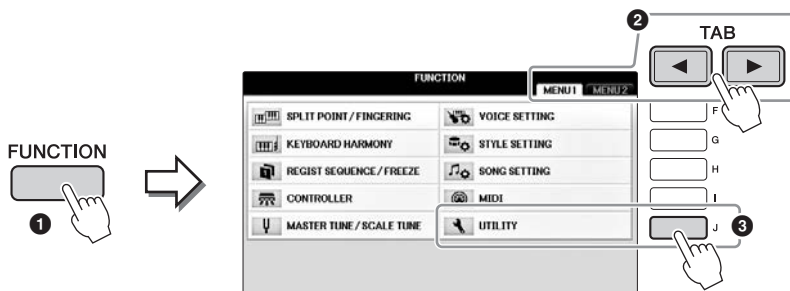

Ecran SYSTEM : ① [FUNCTION] → ② TAB [◀][▶] MENU2 → ③ [G] (SYSTEM)

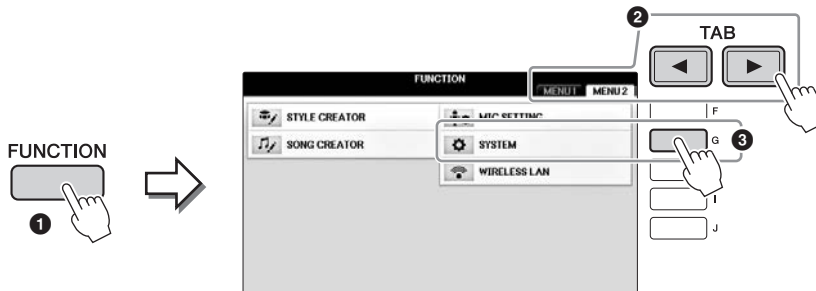

2 Utilisez les touches TAB [◀][▶] pour appeler la page souhaitée.

3 Si plusieurs paramètres s'affichent à gauche de l'écran, utilisez les touches [A]/[B] pour sélectionner les paramètres souhaités.

4 Modifiez les réglages à l'aide des touches [1▲▼]-[8▲▼] ou exécutez l'opération via les touches [A]-[J].

Pour obtenir des détails sur les réglages de la section Utility et System, reportez-vous au Manuel de référence disponible sur le site Web (page 9).

Montage

Préparatifs avant le montage

⚠ ATTENTION

- Assemblez l'unité sur une surface dure, plane et suffisamment spacieuse.
- Veillez à ne pas intervertir les éléments, à ne pas les placer au mauvais endroit et à les installer selon l'orientation appropriée. Assemblez l'unité dans l'ordre indiqué ci-dessous.
- L'assemblage doit être effectué par deux personnes au moins.
- Utilisez uniquement les vis de taille adéquate fournies. N'utilisez pas d'autres vis. L'utilisation de vis incorrectes risque d'endommager le produit ou de provoquer son dysfonctionnement.
- Après le montage de chaque unité, veillez à resserrer toutes les vis.
- Pour procéder au démontage de l'unité, il suffit d'inverser l'ordre des étapes d'assemblage.

Préparez un tournevis cruciforme (+) adapté à la taille des vis.

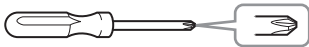

Retirez les coussinets en mousse de polystyrène de l'emballage, placez-les sur le sol et posez la partie A dessus. Positionnez les coussinets de manière à ce qu'ils ne masquent pas les connecteurs situés sur le bas de A.

Déballez tous les éléments et vérifiez qu'il n'en manque aucun.

Unité principale

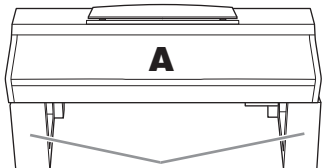

Coussinets en mousse de polystyrène

Panneau arrière



Pédalier



Cordon enroulé à l'intérieur du pédalier

Panneau latéral

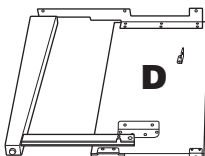

Panneau latéral

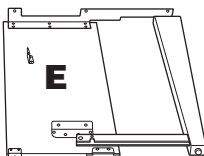

Éléments à assembler

F  6 x 20 mm x 4

G  4 x 12 mm x 2

H  4 x 20 mm x 4

J  6 x 16 mm x 6

Crochet de Suspension du casque

K  4 x 10 mm x 2

 Crochet de Suspension du casque

 Fixations pour le cordon x 2

 Cordon d'alimentation

Supports

Pour plus de détails sur l'installation des supports, reportez-vous à la page 109.



Montage

1 Fixez C à D et E.

❶ Détachez et déroulez le cordon du pédalier. Ne jetez pas le lien en vinyle. Vous en aurez besoin à l'étape 5.

❷ Fixez D et E à C à l'aide de quatre vis de type F.

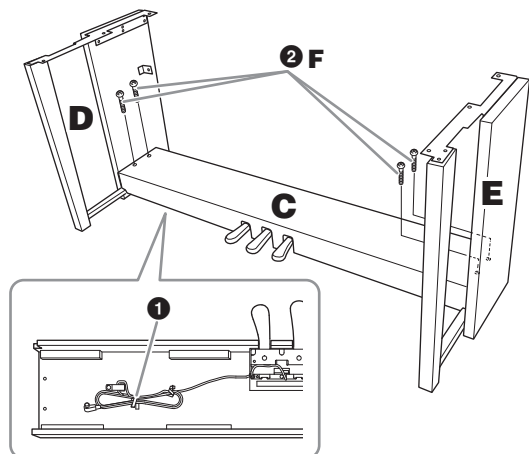

2 Fixez B.

- 1 Alignez les trous des vis situés sur la partie supérieure de B respectivement sur les orifices du support présents sur D et E, puis fixez les coins supérieurs de B à D et E à l'aide de deux vis de type G que vous serrez à la force des doigts.
- 2 Fixez l'extrémité inférieure de B à l'aide de quatre vis de type H.
- 3 Resserrez fermement les vis de type G qui ont été mises en place sur la partie supérieure de B à l'étape 2- 1.

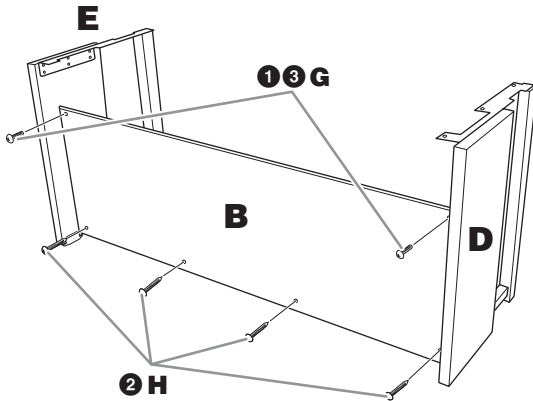

3 Montez A.

⚠ ATTENTION

- Prenez garde de ne pas laisser tomber l'unité principale ou de vous y coincer les doigts.
- Tenez l'unité principale uniquement comme indiqué ci-dessus.

Veillez à placer vos mains à au moins 15 cm des bords de l'unité principale lors de son montage.

Alignez les trous des vis.

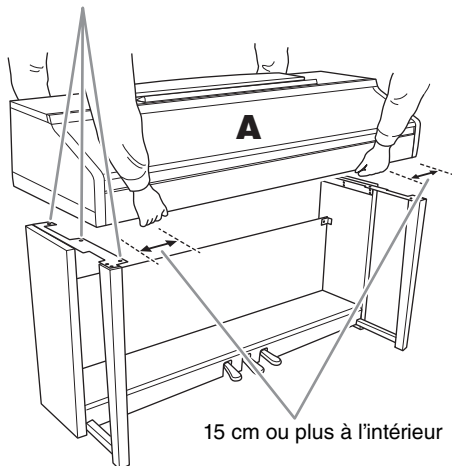

4 Fixez A.

- 1 Ajustez la position de A de sorte que les extrémités gauche et droite de A soient projetées respectivement sous D et E de manière équivalente, tel qu'indiqué dans l'illustration.
- 2 Fixez A à l'aide de six vis de type J.

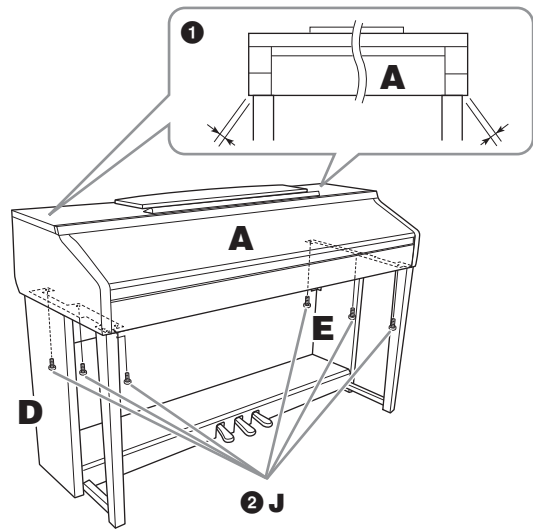

5 Branchez le cordon du pédalier et le cordon d'alimentation.

- 1 Branchez la fiche du cordon d'alimentation dans le connecteur du pédalier.
- 2 Fixez les supports du cordon sur le panneau arrière comme illustré, puis glissez-y le cordon.
- 3 Si le cordon du pédalier est trop long, repliez-le et attachez-le avec le lien en vinyle.
- 4 Branchez le cordon d'alimentation sur le connecteur d'alimentation.

Insérez le cordon du pédalier jusqu'au bout, de sorte que la partie métallique de la fiche du cordon ne soit plus visible. Sinon, la pédale risque de ne pas fonctionner correctement.

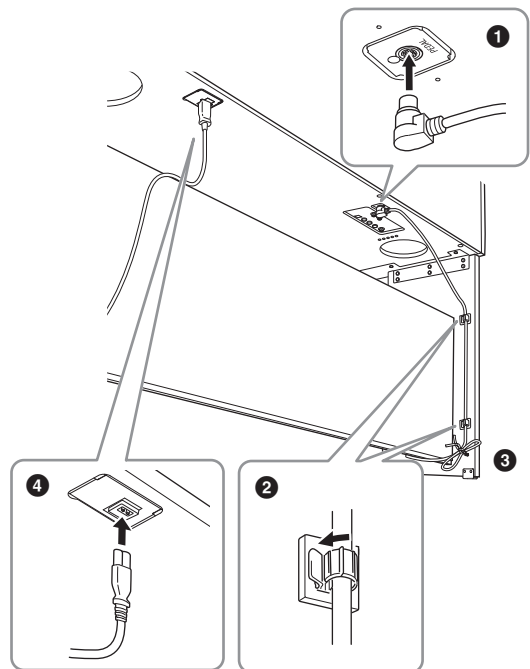

6 Tournez l'ajusteur de sorte qu'il repose fermement au sol.

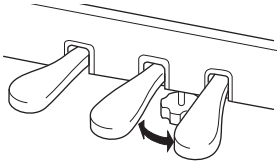

7 Fixez le crochet de suspension du casque.

Fixez le crochet de suspension du casque à l'aide de deux vis de type K, comme illustré.

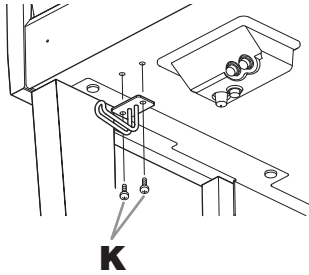

Une fois que vous avez terminé le montage, vérifiez les points suivants.

- **Reste-t-il des pièces inutilisées ?**
→ Relisez les instructions de montage et corrigez les erreurs éventuelles.
- **L'instrument est-il suffisamment éloigné des portes ou de tout autre objet mobile ?**
→ Déplacez-le à un endroit approprié.
- **Entendez-vous un bruit de ferraille lorsque vous secouez l'instrument ?**
→ Resserrez toutes les vis.
- **Le pédalier émet-il un bruit de cliquetis ou cède-t-il lorsque vous appuyez sur les pédales ?**
→ Tournez le dispositif de réglage de sorte qu'il repose fermement sur le sol.
- **Le cordon du pédalier et le cordon d'alimentation sont-ils bien insérés dans les prises ?**
→ Vérifiez les branchements.

ATTENTION

Si l'unité grince ou est instable lorsque vous jouez au clavier, consultez les schémas de montage et resserrez toutes les vis.

Lorsque vous déplacez l'instrument après le montage, saisissez-le toujours par le bas de l'unité principale.

ATTENTION

Lorsque vous déplacez l'instrument, saisissez-le toujours par la partie inférieure de l'unité principale. Ne le soulevez jamais par le protège-clavier ou la partie supérieure. Si vous manipulez l'instrument de façon inadéquate, vous risquez de l'endommager ou de vous blesser.

N'attrapez pas l'instrument par ici.

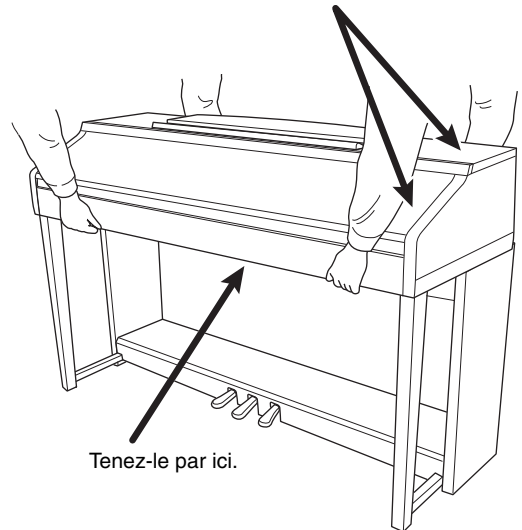

Dépannage

Généralités	
Un déclic ou un petit bruit se fait entendre lors de la mise sous ou hors tension de l'instrument.	L'instrument est alimenté en courant électrique. C'est normal.
L'alimentation a été automatiquement coupée.	C'est normal du fait de l'activation de la fonction Auto Power Off. Si nécessaire, désactivez cette fonction (page 18).
Les haut-parleurs de l'instrument émettent un bruit parasite.	L'instrument risque de produire des bruits parasites en cas d'utilisation d'un téléphone portable à proximité ou de sonnerie de ce dernier. Mettez le téléphone portable hors tension ou utilisez-le hors de portée de l'instrument.
Des interférences sont audibles au niveau des haut-parleurs ou du casque de l'instrument lorsque vous utilisez ce dernier avec une application installée sur un iPhone/iPad.	Si vous utilisez l'instrument en combinaison avec l'application téléchargée sur votre iPhone/iPad, nous vous recommandons d'activer l'option « Airplane Mode » (Mode Avion) de votre iPhone/iPad afin d'éviter toute interférence produite par la communication.
Certains points spécifiques sont toujours allumés ou éteints sur l'écran LCD.	Il s'agit de pixels défectueux, qui apparaissent parfois sur les écrans LCD TFT, et non d'un dysfonctionnement de l'instrument.
Un bruit mécanique se fait entendre pendant la performance.	Le mécanisme du clavier de l'instrument simule celui d'un véritable piano. Un tel bruit mécanique est également audible sur un piano.
Une légère différence est perceptible au niveau de la qualité sonore des différentes notes jouées au clavier.	Ce phénomène est normal. Il est dû au système d'échantillonnage de l'instrument.
Certaines sonorités produisent un son en boucle.	
Des bruits ou des effets de vibrato sont décelables à des hauteurs de ton supérieures, selon la sonorité.	
Le volume général est trop faible ou inaudible.	<p>Le volume principal est sans doute réglé sur un niveau trop faible. Réglez-le sur un niveau approprié à l'aide du cadran [MASTER VOLUME] (Volume principal).</p> <p>Toutes les parties de clavier sont désactivées. Utilisez les touches PART ON/OFF [RIGHT 1]/[RIGHT 2]/[LEFT] pour activer la partie souhaitée.</p> <p>Le volume des parties individuelles est sans doute réglé sur un niveau trop faible. Augmentez le volume dans l'écran BALANCE (page 68).</p> <p>Vérifiez que le canal souhaité est réglé sur ON (pages 67, 75).</p> <p>Un casque est branché, de sorte que la sortie du haut-parleur est désactivée. Débranchez le casque.</p> <p>Veillez à ce que le paramètre Speaker (Haut-parleur) soit activé (ON) dans l'écran Utility (page 100). Pour plus de détails, reportez-vous au chapitre 12 du Manuel de référence, disponible sur le site Web (page 9).</p>
Le son est déformé ou très brouillé.	<p>Le volume est peut-être trop élevé. Assurez-vous que tous les réglages de volume sont appropriés.</p> <p>Ce problème peut être dû à certains effets ou réglages de résonance du filtre. Vérifiez les réglages d'effet ou de filtre et modifiez-les en conséquence, en vous reportant aux chapitres 2 et 9 du Manuel de référence disponible sur le site Web (page 9).</p>
Toutes les notes jouées simultanément ne sont pas audibles.	Vous avez probablement dépassé la limite maximale de polyphonie (page 122) autorisée sur l'instrument. Lorsque la polyphonie maximale est dépassée, les premières notes jouées ne produisent aucun son ; seules les notes jouées en dernier sont audibles.
Le volume du clavier est plus faible que celui du morceau/style reproduit.	Le volume des différentes parties du clavier est sans doute réglé sur un niveau trop faible. Augmentez le volume dans l'écran BALANCE (page 68).
L'écran Main (Principal) n'apparaît pas, même lorsque vous mettez l'instrument sous tension.	Cela peut arriver si vous avez connecté une clé USB à l'instrument. L'affichage de l'écran Main peut prendre un certain temps lorsque vous mettez l'appareil sous tension après avoir connecté une clé USB. Pour éviter cela, mettez l'instrument sous tension après avoir déconnecté la clé USB.
Certains caractères du nom de fichier/dossier sont brouillés.	Les réglages de langue ont été modifiés. Réglez la langue appropriée pour le nom de fichier/dossier (page 21).

Généralités	
Un fichier existant n'apparaît pas sur l'écran.	L'extension du fichier (.MID, etc.) a peut-être été modifiée ou supprimée. Renommez manuellement le fichier sur un ordinateur, en ajoutant l'extension appropriée. L'instrument ne prend pas en charge les fichiers de données dont le nom comporte plus de 50 caractères. Renommez le fichier, en réduisant le nombre de caractères à 50 ou moins.

Sonorité	
La sonorité sélectionnée dans l'écran Voice Selection est inaudible.	Vérifiez si la partie sélectionnée est activée (page 47). Si nécessaire, appuyez sur la touche PART ON/OFF appropriée pour activer la partie.
Un son bizarre de type « ondulation » ou « dédoublement » se fait entendre ou le son est légèrement différent chaque fois que les notes sont jouées.	Les parties RIGHT 1 et RIGHT 2 sont toutes deux configurées sur « ON » et réglées pour reproduire la même sonorité. Désactivez la partie RIGHT 2 ou changez la sonorité de l'une des parties.
La hauteur de ton de certaines sonorités saute d'une octave lorsqu'elles sont jouées dans des registres supérieurs ou inférieurs.	C'est normal. Ce type de variation se produit lorsque la limite de hauteur tonale de certaines sonorités est atteinte.

Style	
Le style ne démarre pas même lorsque vous appuyez sur la touche [START/STOP].	Le canal rythmique du style sélectionné peut ne pas contenir de données. Activez la touche [ACMP ON/OFF] et jouez dans la section à main gauche du clavier pour faire retentir la partie d'accompagnement du style.
Seul le canal rythmique est audible.	Vérifiez que la fonction Auto Accompagnement (Accompagnement automatique) est activée ; appuyez sur la touche [ACMP ON/OFF]. Vous jouez peut-être des notes dans la section à main droite du clavier. Jouez dans la plage des accords du clavier (pages 59, 69).
Impossible de sélectionner les styles enregistrés sur un périphérique de stockage USB.	Si les données de style sont volumineuses (120 Ko ou plus), le style ne peut pas être sélectionné car l'instrument ne peut pas lire une trop grande quantité de données.

Morceau	
Il est impossible de sélectionner des morceaux.	Cela peut s'expliquer par la modification des réglages de langue. Réglez la langue appropriée pour le nom du fichier de morceau (page 21). Si les données de morceau sont volumineuses (300 Ko ou plus), le morceau ne peut pas être sélectionné car l'instrument ne peut pas lire une trop grande quantité de données.
La reproduction du morceau ne démarre pas.	Le morceau a été arrêté à la fin des données de morceau. Revenez au début du morceau en appuyant sur la touche SONG CONTROL [STOP]. Dans le cas d'un morceau protégé en écriture (« Prot. 2 Edit » apparaît en haut à gauche du nom de morceau), le fichier d'origine ne se trouve peut-être pas dans le même dossier. Il ne peut être reproduit que si le fichier d'origine (pour lequel « Prot. 2 Orig » apparaît en haut, à gauche du nom de morceau) figure dans le même dossier. Dans le cas d'un morceau protégé en écriture (« Prot. 2 Edit » apparaît en haut à gauche du nom de morceau), le nom du fichier d'origine a peut-être été modifié. Renommez le fichier de manière à lui attribuer le même nom que le fichier d'origine (de sorte que « Prot. 2 Orig » apparaisse en haut à gauche du nom du morceau). Dans le cas d'un morceau protégé en écriture (« Prot. 2 Edit » apparaît en haut à gauche du nom de morceau), l'icône du fichier d'origine a peut-être été modifiée. Les morceaux protégés en écriture ne peuvent pas être reproduits lorsque l'icône du fichier d'origine a été modifiée.
La reproduction du morceau s'interrompt avant la fin.	La fonction Guide est activée. (Dans ce cas, la reproduction attend que la note correcte soit jouée.) Appuyez sur la touche [GUIDE] pour désactiver la fonction Guide.
Le nombre de mesures est différent de celui indiqué dans la partition de l'écran Song Position (Position dans le morceau), qui apparaît lorsque vous appuyez sur les touches [REW]/[FF].	Cela peut arriver lorsque vous reproduisez des données musicales pour lesquelles un tempo spécifique et fixe est défini.

Morceau	
Lors de la reproduction d'un morceau, certains canaux ne sont pas audibles.	La reproduction de ces canaux est peut-être désactivée (OFF). Le cas échéant, activez la reproduction des canaux réglés sur « OFF » (page 75).
Les témoins guides ne s'allument pas pendant la reproduction d'un morceau, même lorsque vous appuyez sur la touche [GUIDE].	Les notes non comprises dans la plage des 88 touches ne peuvent pas être indiquées par les témoins guides.
Les témoins guides s'allument une octave ou deux plus bas ou plus haut que le ton réel.	Les témoins guides s'allument parfois une à deux octaves plus bas ou plus haut que le ton réel, en fonction de la sonorité sélectionnée.
Les données de tempo, de temps, de mesure et de partition musicale ne s'affichent pas correctement.	Certaines données de morceau de l'instrument ont été enregistrées avec des réglages spéciaux de type « free tempo » (tempo libre). Pour ces morceaux, les données de tempo, de temps, de mesure et de partition musicale ne s'affichent pas correctement.

Lecteur/enregistreur audio USB	
Lors de l'enregistrement d'un fichier audio, un message d'erreur apparaît et l'enregistrement est abandonné.	Veillez à utiliser une clé USB compatible (page 106).
	Vérifiez que la clé USB dispose d'une capacité suffisante (page 107).
	Si vous utilisez une clé USB sur laquelle des données ont déjà été enregistrées, assurez-vous d'abord que ces données ne sont pas importantes, puis formatez la mémoire (page 107) et réessayez d'effectuer l'enregistrement.
Impossible de sélectionner des fichiers audio.	Le format de fichier n'est peut-être pas compatible avec l'instrument. Le seul format compatible est WAV. Par ailleurs, les fichiers protégés par la gestion des droits numériques ne peuvent pas être reproduits.
Le fichier enregistré est reproduit à un volume différent de celui auquel il a été enregistré.	Le volume de reproduction audio a été modifié. Le réglage du volume sur la valeur 100 permet de reproduire le fichier sur le même volume que celui sur lequel il a été enregistré (page 86).

Microphone	
Il est impossible d'enregistrer le signal d'entrée du micro.	Il est impossible d'enregistrer le signal d'entrée du micro via l'enregistrement MIDI. Effectuez un enregistrement audio (page 88).

Console de mixage	
Un son étrange ou inattendu se fait entendre lorsqu'une sonorité rythmique (kit de batterie, etc.) du style ou du morceau est modifiée à partir de la console de mixage.	Lorsque vous modifiez les sonorités rythmiques/de percussion (kits de batterie, etc.) du style et du morceau à l'aide du paramètre VOICE (Sonorité), les réglages précis liés à la sonorité de batterie sont réinitialisés et vous risquez d'être parfois dans l'incapacité de restaurer le son d'origine. Dans ces cas, vous pouvez rétablir le son d'origine en sélectionnant à nouveau le même style ou morceau.

Pédale/Pédale AUX	
La pédale forte, la pédale de sostenuto et la pédale douce ne déclenchent pas les actions appropriées.	La fiche du câble de la pédale n'est pas branchée. Insérez-la fermement dans la prise appropriée (page 114).
	Vérifiez que les différentes pédales sont correctement affectées aux fonctions SUSTAIN, SOSTENUTO et SOFT (page 23).
La fonction d'activation/désactivation du sélecteur au pied branché sur la prise AUX PEDAL est inversée.	Éteignez l'instrument, puis rallumez-le sans appuyer sur le sélecteur au pied.
La pédale forte est pratiquement sans effet.	La pédale forte a été actionnée lors de la mise sous tension de l'instrument. Il ne s'agit pas d'un dysfonctionnement. Il suffit d'appuyer à nouveau sur la pédale pour réinitialiser sa fonction.

Prise AUX IN	
L'entrée de son sur la prise AUX IN est interrompue.	Le volume de sortie du périphérique externe connecté à cet instrument est trop faible. Augmentez le volume de sortie du périphérique externe. Le niveau de volume reproduit par les haut-parleurs de l'instrument peut être ajusté à l'aide de la commande [MASTER VOLUME].

Tableau des touches du panneau

N° Correspond au numéro figurant dans la section « Commandes du panneau » à la page 14.

Touche/Commande Indique la touche/le contrôleur que vous devez utiliser en premier pour activer la fonction correspondante.

Écran Indique le titre de l'écran (et de l'onglet) appelé(s) à la suite de la manipulation de la touche ou du contrôleur spécifié(e).

Manuel de référence « Oui » signifie que les informations fournies dans le tableau font l'objet de détails complémentaires dans le Manuel de référence sur le site Web (page 9).

No. (N°)	Touche/Commande	Écran	Page	Reference Manual (Manuel de référence)	
1	Borne [USB TO DEVICE]	Non	106	Non	
2	Commande MASTER VOLUME	Non	19	Non	
3	Interrupteur [⏻] (Veille/Marche)	Écran d'ouverture	18	Non	
4	[DEMO]	Écran DEMO	24	Non	
5	[METRONOME ON/OFF]	Non	56	Non	
6	TRANSPOSE [-]/[+]	TRANSPOSE (contextuel)	50	Non	
7	[TAP TEMPO]	Non	64	Non	
	TEMPO [-]/[+]	TEMPO (contextuel)	64	Non	
8	STYLE	[POP & ROCK] – [PIANIST]	Écran Style Selection	58	Non
		[ACMP ON/OFF]	Non	58	Non
		[AUTO FILL IN]	Non	63	Non
		INTRO [I] – [III]	Non	62	Non
		MAIN VARIATION [A] – [D]	Non	63	Non
		[BREAK]	Non	63	Non
		ENDING/rit. [I] – [III]	Non	62	Non
		[SYNC STOP]	Non	62	Non
		[SYNC START]	Non	62	Non
		[START/STOP]	Non	62	Non
9	[MUSIC FINDER]	Écran MUSIC FINDER	ALL	92	Non
			FAVORITE	96	Oui
			SEARCH 1	95	Non
			SEARCH 2	96	Non
10	Témoin [MIC]	Non	90	Oui	
11	[MIXING CONSOLE]	Écran MIXING CONSOLE	VOL/VOICE	101	Oui
			FILTER	101	Oui
			TUNE	101	Oui
			EFFECT	101	Oui
			MEQ	102	Oui

No. (N°)	Touche/Commande	Écran		Page	Reference Manual (Manuel de référence)	
11	[MIXING CONSOLE]	EQ		102	Oui	
		CMP		102	Oui	
12	[CHANNEL ON/OFF]	CHANNEL ON/OFF (contextuel)	SONG	75	Non	
			STYLE	67	Non	
13	TAB [◀][▶]	Non		26	Non	
	[A] – [J]	Non		25	Non	
	[DIRECT ACCESS]	(message)		28	Non	
	[EXIT]	Non		27	Non	
	Touches [1▲▼] – [8▲▼]	Non		26	Non	
	Cadran [DATA ENTRY]	Non		27	Non	
	[ENTER]	Non		27	Non	
14	[USB]	Écran USB		30	Non	
15	[FUNCTION]	MENU1	SPLIT POINT/ CHORD FINGERING	SPLIT POINT	69	Oui
				CHORD FINGERING	60, 70	Non
			KEYBOARD HARMONY		57	Oui
			REGIST SEQUENCE/ FREEZE	REGISTRATION SEQUENCE	99	Oui
				FREEZE	99	Oui
			CONTROLLER	PEDAL	105	Oui
				KEYBOARD/ PANEL	55, 57	Oui
			MASTER TUNE/ SCALE TUNE	MASTER TUNE	57	Oui
				SCALE TUNE	57	Oui
			VOICE SETTING	PIANO	57	Oui
				VOICE SET FILTER	57	Oui
			STYLE SETTING		70	Oui
			SONG SETTING	GUIDE/ CHANNEL	78	Oui
				OTHERS	78	Oui
			MIDI	Écran de sélection des modèles MIDI	110	Oui
			UTILITY	CONFIG 1	111	Oui
				CONFIG 2	111	Oui
				PARAMETER LOCK	111	Oui
				USB	111	Oui
			MENU2	STYLE CREATOR	70, 102	Oui
SONG CREATOR	83, 102	Oui				

No. (N°)	Touche/Commande	Écran		Page	Reference Manual (Manuel de référence)	
15	[FUNCTION]	MENU2	MIC SETTING	91	Oui	
			SYSTEM	OWNER	21, 22, 111	Non
				BACKUP/RESTORE	38, 112	Non
				SETUP FILES	112	Oui
				RESET	112	Oui
		WIRELESS LAN	108	Oui		
16	PART ON/OFF [RIGHT1]/[RIGHT2]/[LEFT]	Non		47	Non	
17	[AUDIO]	Écran USB AUDIO PLAYER		84	Non	
18	SONG CONTROL	[SONG SELECT]	Écran Song Selection		71	Non
		[REC]	CHANNEL ON/OFF (contextuel)		79	Non
		[STOP]	Non		72	Non
		[PLAY/PAUSE]	Non		72	Non
		[REW]/[FF]	SONG POSITION (contextuel)		73	Non
		[EXTRA TRACKS]	Non		76	Non
		[TRACK 2 (L)]	Non		76	Non
		[TRACK 1 (R)]	Non		76	Non
		[SCORE]	Écran SCORE		74	Oui
		[LYRICS]	Écran LYRICS		75	Non
	[GUIDE]	Non		76	Oui	
	[REPEAT]	Non		76	Non	
19	[PIANO ROOM]	Écran PIANO ROOM		40	Non	
20	REGISTRATION MEMORY	REGIST BANK [-]/[+]	REGISTRATION BANK (contextuel)		98	Non
		[MEMORY]	Écran REGISTRATION MEMORY CONTENTS		97	Non
		[1] – [8]	Non		97	Non
21	VOICE CONTROL	[PIANO] – [DRUM KIT]	Écran Voice Selection		44	Non
		[ORGAN FLUTES]	Écran Organ Flutes	FOOTAGE	53	Non
			VOICE SET	VOLUME/ATTACK	54	Oui
			EFFECT/EQ	54	Oui	
22	ONE TOUCH SETTING	[1] – [4]	Non		64	Oui
		[OTS LINK]	Non		65	Non
23	[VOICE EFFECT]	Écran VOICE EFFECT		51	Oui	

Caractéristiques techniques

Nom de produit		Piano numérique	
Taille/poids	Largeur [Pour les modèles avec finition polie]		1 352 mm 1 355 mm
	Hauteur [Pour les modèles avec finition polie]	Avec pupitre fermé	918 mm [921 mm]
		Avec pupitre	1 065 mm [1 066 mm]
	Profondeur [Pour les modèles avec finition polie]	Avec pupitre	595 mm [596 mm]
	Poids [Pour les modèles avec finition polie]		59 kg [61,5 kg]
Interface de commande	Clavier	Nombre de touches	88
		Type	GH3X avec surface supérieure des touches en ivoire synthétique, échappement
		Réponse au toucher	Hard2/Hard1/Medium/Soft1/Soft2
	Pédale	Nombre de pédales	3
		Pédale à mi-course	Oui
		Fonctions	Sustain, Sostenuto, Soft, Glide, Song Play/Pause, Style Start/Stop, Volume, etc.
	Écran	Type	LCD couleur TFT
		Taille	4,3 pouces (480 x 272 pixels)
		Luminosité	Oui
		Fonction d'affichage des partitions	Oui
		Fonction d'affichage des paroles	Oui
		Langue	Anglais, japonais, allemand, français, espagnol, italien
	Panneau	Langue	Anglais uniquement
Meuble	Style de protège-clavier		Coulissant
	Pupitre		Oui
Sonorités	Génération de sons	Son de piano	Yamaha CFX, Bösendorfer Imperial
	Effet piano	VRM	Oui
		Échantillons avec désactivation de touches	Oui
		Relâchement progressif	Oui
	Polyphonie	Polyphonie maximale	256
	Présélection	Nombre de sonorités	777 sonorités + 29 kits de percussion/SFX + 480 sonorités XG
		Sonorités proposées	10 VRM, 49 sonorités Super Articulation, 23 voix Mega Voice, 13 sonorités Natural!, 26 sonorités Sweet! 58 sonorités Cool! 70 sonorités Live! 20 sonorités Organ Flutes
	Sonorité personnalisée	Édition de sonorité	Oui
Compatibilité		XG, GS (pour la reproduction de morceaux), GM, GM2	

Effets	Types	Réverbération	58 présélectionnés + 3 utilisateur
		Chœur	106 présélectionnés + 3 utilisateur
		DSP	295 présélectionnés + 3 utilisateur
		Égaliseur principal	5 présélectionnés + 2 utilisateur
		Égaliseur de parties	27 parties
		Compresseur principal	5 présélectionnés + 5 utilisateur
		Commande acoustique intelligente (IAC)	Oui
		Optimisateur stéréophonique	Oui
Fonctions	Duo (Couche)	Oui	
	Partage	Oui	
Styles	Présélection	Nombre de styles	310
		Styles proposés	253 styles Pro, 21 styles Session, 36 styles Pianist
	Format de fichier	Format de fichier de style GE (Guitar Edition)	
	Doigté	Doigté unique, À un seul doigt, Doigté sur basse, Doigté multiple, Doigté IA, Clavier complet, Clavier complet IA	
	Commande du style	INTRO x 3, MAIN VARIATION x 4, FILL x 4, BREAK, ENDING x 3	
	Personnalisé	Créateur de style	Oui
	Autres fonctionnalités	Chercheur de morceaux (max.)	1 200 enregistrements
		Présélection immédiate (OTS)	4 par style
Recommandeur de styles		Oui	
Enregistrement/reproduction (MIDI)	Présélection	Nombre de morceaux présélectionnés	65
	Nombre de morceaux	Nombre de pistes	16
		Capacité des données	Environ 300 Ko/morceau
	Format de données compatible	Enregistrement	SMF (format 0)
Reproduction		SMF (formats 0 et 1), XF	
Enregistrement/reproduction (audio)	Durée d'enregistrement (max.)		80 minutes/morceau
	Format de données (Enregistrement/reproduction)		WAV (44,1 kHz, 16 bits, stéréo)
	Extension de temps		Oui
	Décalage de la hauteur de ton		Oui
	Annulation de la voix		Oui
Fonctions	Mémoire de registration	Nombre de touches	8
		Commande	Séquence de registration, Gel
	Leçon/Guide	Suivre les témoins, N'importe quelle touche, Touche karaoké, Votre tempo	
		Témoin guide	Oui
		Technologie Performance Assistant (PAT)	Oui
	Démonstration	Oui	
Fonctions	Commandes générales	Métronome	Oui
		Tempo	5 à 500, Tempo par tapotement
		Transposition	-12 – 0 – +12
		Accordage	414,8 – 440 – 466,8 Hz
		Type de gamme	9 types
	Divers	Salle de piano	Oui

Stockage et connectivité	Stockage	Mémoire interne	environ 2,8 Mo
		Mémoire externe	Clé USB
	Connectivité	Casques	Prise jack stéréo standard (x 2)
		Microphone	Microphone/Ligne d'entrée, Volume d'entrée
		MIDI	IN, OUT, THRU
		AUX IN	Mini prise stéréo
		AUX OUT	L/L+R, R
		AUX PEDAL	Oui
		USB TO DEVICE	Oui (x 1)
USB TO HOST	Oui		
Système sonore	Amplificateurs	25 W x 2	
	Haut-parleurs	16 cm x 2	
	Optimiseur acoustique	Oui	
Alimentation	Mise hors tension automatique	Oui	
Accessoires inclus		Mode d'emploi (ce livre), Liste des données, Garantie*, livret « 50 Greats for the Piano », Enregistrement du produit sur le site Web Online Member, Supports, cordon d'alimentation c.a., tabouret*	
Accessoires vendus séparément (peuvent ne pas être disponibles selon la région où vous résidez.)		Casque HPE-160, sélecteurs au pied FC4A/FC4/FC5, contrôleur au pied FC7, adaptateur LAN USB sans fil UD-WL01, interface USB MIDI pour iPhone/iPod touch/iPadi-UX1, interface MIDI pour iPhone/iPod touch/iPad i-MX1	

Le contenu de ce mode d'emploi s'applique aux dernières spécifications connues à la date d'impression du manuel. Compte tenu des améliorations continues apportées par Yamaha à ce produit, le présent manuel peut ne pas s'appliquer aux spécifications du produit que vous utilisez actuellement. Pour obtenir la version la plus récente du manuel, accédez au site Web de Yamaha puis téléchargez le fichier du manuel concerné. Étant donné que les caractéristiques techniques, les équipements et les accessoires vendus séparément varient d'un pays à l'autre, adressez-vous pour cela à votre distributeur Yamaha.

Index

A

Accessoires	9
Accompagnement	58
Accompagnement automatique	58
Accordage	50
Accordage de gamme	50
Accords	60
ACMP ON/OFF	58
Adaptateur LAN sans fil USB	108
ADD TO MF	96
Alimentation	17, 18
Annulation de la voix	87
Arrêt synchronisé (Style)	62
Audio	84
AUTO FILL	63
Auto Power Off (Mise hors tension automatique)	18
Avance Rapide	73

B

BACKUP/RESTORE (Sauvegarder/restaurer)	112
Banque	98
BREAK	63

C

Canal (Morceau)	75
Canal (Style)	67
Canaux de style	67
Canaux du morceau	75
Caractéristiques du style	59
Caractéristiques techniques	122
Casque	20
Chant	90
Chercheur de morceaux	92
Clé USB	106
CMP	102
Coda	62
Compatibilité des fichiers de style	70
CONFIG 2	111
CONFIG1	111
Connexion audio	104

Connexions	103
Console de mixage	100
Contrôleur au pied	105
Copie	34
Cordon d'alimentation	17
Couper	34
Créateur de morceau	83
Créateur de style	70

D

Début synchronisé (morceau)	72
Début synchronisé (Style)	62
Début/fin d'insertion	83
Delete (Supprimer)	35
Demo (démonstration)	24
Démonstration (Sonorité)	45
Dépannage	116
Déplacement	34
Direct Access	28
Doigté d'accords	60
DSP	52

E

Écran	21, 25
Écran Main (principal)	29
Édition de sonorités	57
EFFECT (Effet)	101
Effets	51
ENDING	62
Enregistrement (Audio)	88
Enregistrement (MIDI)	79
Enregistrement (Style)	70
Enregistrement audio	88
Enregistrement MIDI	79
Enregistrement multicanal	82
Enregistrement pas à pas	83
EQ (Égaliseur)	102
Événements exclusifs au système	83
EXIT	27

F

File (Fichier)	30, 32
File Selection, écran	30
FILTER (Filtre)	101
Folder	32
Folder (Dossier)	32
Fonction	112
Format compatible	8
Formatage (clé USB)	107

H

Hauteur de ton	50, 86
Hz (Hertz)	50

I

IAC	19
Initialize (Initialisation)	39
Interprétation	76
INTRO	62
Intro	62
iPad	108
iPhone	108

K

KEYBOARD HARMONY	52
------------------------	----

L

LAN sans fil	108
Language (Langue)	21
LCD	21, 25
LEFT	46

M

MAIN VARIATION	63
Manuel de référence	9
Mémoire de registration	97
MENU1/MENU2	30
MEQ	102
Messages	28
Metronome (Métronome)	56
Microphone	90, 104
MIDI	110
Mise en file d'attente	72
Montage	113

Morceau	71
morceaux protégés	73

N

Name (Nom)	33
Nom de propriétaire	22
numéro de version	22

O

Onglet	26
Optimisateur stéréophonique	20
Ordinateur	108
Organ Flutes, sonorités	53
OWNER (Propriétaire)	111

P

PANEL PART (Partie de panneau)	101
PARAMETER LOCK (Verrouillage de paramètre)	111
Paroles	74, 75
Parties de style	67
Parties du clavier	47
Partition musicale	74
Pause	72
Pédale à mi-course	23
Pédale de sostenuto	23
Pédale douce	23
Pédale forte	23
Pédales	23
Périphériques USB	106
Piano Room	40
Points de partage	69
Présélection immédiate	64
PRESET	30
Protège-clavier	16
Pupitre	16

R

Recommandeur de styles	65
Réinitialisation du piano	48
Rembobinage	73
Répétition (Audio)	86
Répétition (Morceau)	77, 78
Répétition de A-B	77
Réponse au toucher	55

Reproduction (Morceau)	71
Reproduction (Style)	62
RESET (Réinitialiser)	112
Restaurer	39
RIGHT1	44
RIGHT2	45
Rythme	58

S

Saisie de caractères	36
Sauvegarde	38
Sauvegarder	81
Save (Enregistrer)	38
Score (Partition)	74
Section des accords	59
Sections	63
Sélecteur au pied	105
SETUP FILES (Fichiers de configuration)	112
SONG CH (Canal de morceau)	101
SONG SELECT	71
Song Selection, écran	71
Sonorité	44
Sonorités prédéfinies	44
Sonorités Super Articulation	50
Sonorités XG	45
START/STOP	59, 62
Style	58
STYLE PART (Partie de style)	101
SYNC START	62
SYNC STOP	62
Système	111

T

Témoins guides	76
Tempo (Morceau)	64
Tempo (Style)	64
TRACK1 (R)	76
TRACK2 (L)	76
Transposition	50
TUNE (Accordage)	101
Type d'harmonie/écho	57
Types de sonorités	47

U

USB	30
USER	30
Utilitaire	111

V

Verrouillage du piano	48
VIBRATO	54
VOL/VOICE (Volume/sonorité)	101
Volume (Audio)	86
Volume (principal)	19
Volume (Sonorité, Style, Morceau, Audio)	68
Volume audio	86
Volume principal	19
Volume, balance	68
VRM	49

W

WAV	84
-----------	----

Information concernant la Collecte et le Traitement des déchets d'équipements électriques et électroniques.



Le symbole sur les produits, l'emballage et/ou les documents joints signifie que les produits électriques ou électroniques usagés ne doivent pas être mélangés avec les déchets domestiques habituels.

Pour un traitement, une récupération et un recyclage appropriés des déchets d'équipements électriques et électroniques, veuillez les déposer aux points de collecte prévus à cet effet, conformément à la réglementation nationale et aux Directives 2002/96/EC

En vous débarrassant correctement des déchets d'équipements électriques et électroniques, vous contribuerez à la sauvegarde de précieuses ressources et à la prévention de potentiels effets négatifs sur la santé humaine qui pourraient advenir lors d'un traitement inapproprié des déchets.

Pour plus d'informations à propos de la collecte et du recyclage des déchets d'équipements électriques et électroniques, veuillez contacter votre municipalité, votre service de traitement des déchets ou le point de vente où vous avez acheté les produits.

[Pour les professionnels dans l'Union Européenne]

Si vous souhaitez vous débarrasser des déchets d'équipements électriques et électroniques veuillez contacter votre vendeur ou fournisseur pour plus d'informations.

[Information sur le traitement dans d'autres pays en dehors de l'Union Européenne]

Ce symbole est seulement valable dans l'Union Européenne. Si vous souhaitez vous débarrasser de déchets d'équipements électriques et électroniques, veuillez contacter les autorités locales ou votre fournisseur et demander la méthode de traitement appropriée.

Important Notice: Guarantee Information for customers in European Economic Area (EEA) and Switzerland

<p>Important Notice: Guarantee Information for customers in EEA* and Switzerland</p> <p>For detailed guarantee information about this Yamaha product, and Pan-EEA* and Switzerland warranty service, please either visit the website address below (Printable file is available at our website) or contact the Yamaha representative office for your country. * EEA: European Economic Area</p>	English
<p>Wichtiger Hinweis: Garantie-Information für Kunden in der EWR* und der Schweiz</p> <p>Für nähere Garantie-Information über dieses Produkt von Yamaha, sowie über den Pan-EWR*- und Schweizer Garantieservice, besuchen Sie bitte entweder die folgend angegebene Internetadresse (eine druckfähige Version befindet sich auch auf unserer Webseite), oder wenden Sie sich an den für Ihr Land zuständigen Yamaha-Vertrieb. *EWR: Europäischer Wirtschaftsraum</p>	Deutsch
<p>Remarque importante: informations de garantie pour les clients de l'EEE et la Suisse</p> <p>Pour des informations plus détaillées sur la garantie de ce produit Yamaha et sur le service de garantie applicable dans l'ensemble de l'EEE ainsi qu'en Suisse, consultez notre site Web à l'adresse ci-dessous (le fichier imprimable est disponible sur notre site Web) ou contactez directement Yamaha dans votre pays de résidence. * EEE : Espace Economique Européen</p>	Français
<p>Belangrijke mededeling: Garantie-informatie voor klanten in de EER* en Zwitserland</p> <p>Voor gedetailleerde garantie-informatie over dit Yamaha-product en de garantieservice in heel de EER* en Zwitserland, gaat u naar de onderstaande website (u vindt een afdrukbaar bestand op onze website) of neemt u contact op met de vertegenwoordiging van Yamaha in uw land. * EER: Europese Economische Ruimte</p>	Nederlands
<p>Aviso importante: información sobre la garantía para los clientes del EEE* y Suiza</p> <p>Para una información detallada sobre este producto Yamaha y sobre el soporte de garantía en la zona EEE* y Suiza, visite la dirección web que se incluye más abajo (la versión del archivo para imprimir esta disponible en nuestro sitio web) o póngase en contacto con el representante de Yamaha en su país. * EEE: Espacio Económico Europeo</p>	Español
<p>Aviso importante: informazioni sulla garanzia per i clienti residenti nell'EEA* e in Svizzera</p> <p>Per informazioni dettagliate sulla garanzia relativa a questo prodotto Yamaha e l'assistenza in garanzia nei paesi EEA* e in Svizzera, potete consultare il sito Web all'indirizzo riportato di seguito (è disponibile il file in formato stampabile) oppure contattare l'ufficio di rappresentanza locale della Yamaha. * EEA: Area Economica Europea</p>	Italiano
<p>Aviso importante: informações sobre as garantias para clientes da AEE* e da Suíça</p> <p>Para obter uma informação pormenorizada sobre este produto da Yamaha e sobre o serviço de garantia na AEE* e na Suíça, visite o site a seguir (o arquivo para impressão está disponível no nosso site) ou entre em contato com o escritório de representação da Yamaha no seu país. * AEE: Área Econômica Européia</p>	Português
<p>Σημαντική σημείωση: Πληροφορίες εγγύησης για τους πελάτες στον ΕΟΧ* και Ελλάδα</p> <p>Για λεπτομερείς πληροφορίες εγγύησης σχετικά με το παρόν προϊόν της Yamaha και την κάλυψη εγγύησης σε όλες τις χώρες του ΕΟΧ και την Ελλάδα, επισκεφτείτε την παρακάτω ιστοσελίδα (Εκτυπώσιμη μορφή είναι διαθέσιμη στην ιστοσελίδα μας) ή απευθυνθείτε στην αντιπροσωπεία της Yamaha στη χώρα σας. * ΕΟΧ: Ευρωπαϊκός Οικονομικός Χώρος</p>	Ελληνικά
<p>Viktigt: Garantiinformasjon for kunder i EES-området* og Schweiz</p> <p>För detaljerad information om denna Yamahaprodukt samt garantiservice i hela EES-området* och Schweiz kan du antingen besöka nedanstående webbadress (en utskriftsvänlig fil finns på webbplatsen) eller kontakta Yamahas officiella representant i ditt land. * EES: Europeiska Ekonomiska Samarbetsområdet</p>	Svenska
<p>Viktig merknad: Garantiinformasjon for kunder i EØS* og Sveits</p> <p>Detaljert garantiinformasjon om dette Yamaha-produktet og garantiservice for hele EØS-området* og Sveits kan fås enten ved å besøke nettadressen nedenfor (utskriftsversjon finnes på våre nettsider) eller kontakte kontakten Yamaha-kontoret i landet der du bor. *EØS: Det europeiske økonomiske samarbeidsområdet</p>	Norsk
<p>Vigtig oplysning: Garantioplysninger til kunder i EØO* og Schweiz</p> <p>De kan finde detaljerede garantioplysninger om dette Yamaha-produkt og den fælles garantiserviceordning for EØO* (og Schweiz) ved at besøge det websted, der er angivet nedenfor (der findes en fil, som kan udskrives, på vores websted), eller ved at kontakte Yamahas nationale repræsentationskontor i det land, hvor De bor. * EØO: Det Europæiske Økonomiske Område</p>	Dansk
<p>Tärkeä ilmoitus: Takuutiedot Euroopan talousalueen (ETA)* ja Sveitsin asiakkaille</p> <p>Tämän Yamaha-tuotteen sekä ETA-alueen ja Sveitsin takuuta koskevat yksityiskohtaiset tiedot saatte alla olevasta nettiosoitteesta. (Tuotettava tiedosto saatavissa sivustollamme.) Voitte myös ottaa yhteyttä paikalliseen Yamaha-edustajaan. *ETA: Euroopan talousalue</p>	Suomi
<p>Ważne: Warunki gwarancyjne obowiązujące w EOG* i Szwajcarii</p> <p>Aby dowiedzieć się więcej na temat warunków gwarancyjnych tego produktu firmy Yamaha i serwisu gwarancyjnego w całym EOG* i Szwajcarii, należy odwiedzić wskazaną poniżej stronę internetową (Plik gotowy do wydruku znajduje się na naszej stronie internetowej) lub skontaktować się z przedstawicielstwem firmy Yamaha w swoim kraju. * EOG — Europejski Obszar Gospodarczy</p>	Polski
<p>Důležité oznámení: Záruční informace pro zákazníky v EHS* a ve Švýcarsku</p> <p>Podrobné záruční informace o tomto produktu Yamaha a záručním servisu v celém EHS* a ve Švýcarsku naleznete na níže uvedené webové adrese (soubor k tisku je dostupný na našich webových stránkách) nebo se můžete obrátit na zastoupení firmy Yamaha ve své zemi. * EHS: Evropský hospodářský prostor</p>	Česky
<p>Fontos figyelmeztetés: Garancia-információk az EGT* területén és Svájcban élő vásárlók számára</p> <p>A jelen Yamaha termékre vonatkozó részletes garancia-információk, valamint az EGT*-re és Svájcra kiterjedő garanciális szolgáltatás tekintetében keresse fel webhelyünket az alábbi címen (a webhelyen nyomtatható fájl is talál), vagy pedig lépjen kapcsolatba az országában működő Yamaha képviseleti irodával. * EGT: Európai Gazdasági Térség</p>	Magyar
<p>Oluline märkus: Garantiteave Euroopa Majanduspiirkonna (EMP)* ja Šveitsi klientidele</p> <p>Täpsemat teabes saamiseks selle Yamaha toote garantii ning kogu Euroopa Majanduspiirkonna ja Šveitsi garantiiteeninduse kohta, külastage palun veebisaiti alljärgnevat aadressil (meie saidil on saadaval printitav fail) või pöörduge Teie regiooni Yamaha esinduse poole. * EMP: Euroopa Majanduspiirkond</p>	Eesti keel
<p>Svarīgs paziņojums: garantijas informācija klientiem EEZ* un Šveicē</p> <p>Lai saņemtu detalizētu garantijas informāciju par šo Yamaha produktu, kā arī garantijas apkalpošanu EEZ* un Šveicē, lūdzam apmeklēt vietnā norādīto tīmekļa vietnes adresi (tīmekļa vietnē ir pieejams drukājams fails) vai sazināties ar Jūsu valsti apkalpojošo Yamaha pārstāvniecību. * EEZ: Eiropas Ekonomikas zona</p>	Latviešu
<p>Dėmesio: informacija dėl garantijos pirkėjams EEE* ir Šveicarijoje</p> <p>Jei reikia išsamios informacijos apie šį „Yamaha“ produktą ir jo techninę priežiūrą visoje EEE* ir Šveicarijoje, apsilankykite mūsų svetainėje toliau nurodytu adresu (svetainėje yra spausdinamas failas) arba kreipkitės į „Yamaha“ atstovybę savo šalyje. *EEE – Europos ekonominė erdvė</p>	Lietuvių kalba
<p>Dôležité upozornenie: Informácie o záruke pre zákazníkov v EHP* a Švajčiarsku</p> <p>Podrobné informácie o záruke týkajúce sa tohto produktu od spoločnosti Yamaha a garancnom servise v EHP* a Švajčiarsku nájdete na webovej stránke uvedenej nižšie (na našej webovej stránke je k dispozícii súbor na tlač) alebo sa obráťte na zástupcu spoločnosti Yamaha vo svojej krajine. * EHP: Európsky hospodársky priestor</p>	Slovenčina
<p>Pomembno obvestilo: Informacije o garanciji za kupce v EGP* in Švici</p> <p>Za podrobnejše informacije o tem Yamahinem izdelku ter garancijskem servisu v celotnem EGP in Švici, obiščite spletno mesto, ki je navedeno spodaj (natiljsiva datoteka je na voljo na našem spletnem mestu), ali se obrnite na Yamahinega predstavnika v svoji državi. * EGP: Evropski gospodarski prostor</p>	Slovenščina
<p>Важно съобщение: Информация за гаранцията за клиенти в ЕИП* и Швейцария</p> <p>За подробна информация за гаранцията за този продукт на Yamaha и гаранционното обслужване в паневропейската зона на ЕИП* и Швейцария или посетете посочения по-долу уеб сайт (на нашия уеб сайт има файл за печат), или се свържете с представителния офис на Yamaha във вашата страна. * ЕИП: Европейско икономическо пространство</p>	Български език
<p>Notificare importantă: Informații despre garanție pentru clienții din SEE* și Elveția</p> <p>Pentru informații detaliate privind acest produs Yamaha și serviciul de garanție Pan-SEE* și Elveția, vizitați site-ul la adresa de mai jos (fișierul imprimabil este disponibil pe site-ul nostru) sau contactați biroul reprezentanței Yamaha din țara dumneavoastră. * SEE: Spațiul Economic European</p>	Limba română

<http://europe.yamaha.com/warranty/>

For details of products, please contact your nearest Yamaha representative or the authorized distributor listed below.

Pour plus de détails sur les produits, veuillez-vous adresser à Yamaha ou au distributeur le plus proche de vous figurant dans la liste suivante.

Die Einzelheiten zu Produkten sind bei Ihrer unten aufgeführten Niederlassung und bei Yamaha Vertragshändlern in den jeweiligen Bestimmungsländern erhältlich.

Para detalles sobre productos, contacte su tienda Yamaha más cercana o el distribuidor autorizado que se lista debajo.

NORTH AMERICA

CANADA

Yamaha Canada Music Ltd.
135 Milner Avenue, Toronto, Ontario M1S 3R1,
Canada
Tel: +1-416-298-1311

U.S.A.

Yamaha Corporation of America
6600 Orangethorpe Avenue, Buena Park, CA 90620,
U.S.A.
Tel: +1-714-522-9011

CENTRAL & SOUTH AMERICA

MEXICO

Yamaha de México, S.A. de C.V.
Av. Insurgentes Sur 1647 Piso 9, Col. San José
Insurgentes, Delegación Benito Juárez, México,
D.F., C.P. 03900
Tel: +52-55-5804-0600

BRAZIL

Yamaha Musical do Brasil Ltda.
Rua Fidêncio Ramos, 302 – Cj 52 e 54 – Torre B –
Vila Olímpia – CEP 04551-010 – São Paulo/SP,
Brazil
Tel: +55-11-3704-1377

ARGENTINA

**Yamaha Music Latin America, S.A.,
Sucursal Argentina**
Olga Cossetini 1553, Piso 4 Norte,
Madero Este-C1107CEK,
Buenos Aires, Argentina
Tel: +54-11-4119-7000

VENEZUELA

Yamaha Music de Venezuela, C.A.
AV. Manzanares, C.C. Manzanares Plaza,
Piso 4, Oficina 0401, Baruta, Caracas, Venezuela
Tel: +58-212-943-1877

PANAMA AND OTHER LATIN

AMERICAN COUNTRIES/ CARIBBEAN COUNTRIES

Yamaha Music Latin America, S.A.
Edif. Torre Banco General, F7, Urb. Marbella,
Calle 47 y Aquilino de la Guardia, Panama,
P.O.Box 0823-05863, Panama, Rep.de Panama
Tel: +507-269-5311

EUROPE

THE UNITED KINGDOM/IRELAND

Yamaha Music Europe GmbH (UK)
Sherbourne Drive, Tilbrook, Milton Keynes,
MK7 8BL, U.K.
Tel: +44-1908-366700

GERMANY

Yamaha Music Europe GmbH
Siemensstrasse 22-34, 25462 Rellingen, Germany
Tel: +49-4101-303-0

SWITZERLAND/LIECHTENSTEIN

**Yamaha Music Europe GmbH, Rellingen,
Branch Switzerland in Zürich**
Seefeldstrasse 94, 8008 Zürich, Switzerland
Tel: +41-44-3878080

AUSTRIA

Yamaha Music Europe GmbH, Branch Austria
Schleiergasse 20, 1100 Wien, Austria
Tel: +43-1-60203900

CZECH REPUBLIC/HUNGARY/ ROMANIA/SLOVAKIA/SLOVENIA

Yamaha Music Europe GmbH, Branch Austria
Schleiergasse 20, 1100 Wien, Austria
Tel: +43-1-60203900

POLAND/LITHUANIA/LATVIA/ ESTONIA

Yamaha Music Europe GmbH
Sp.z o.o. Oddzial w Polsce
ul. Wrotkowa 14, 02-553 Warsaw, Poland
Tel: +48-22-880-08-88

BULGARIA

Dinacord Bulgaria LTD.
Bul. Iskarsko Schose 7 Targowski Zentar Ewropa
1528 Sofia, Bulgaria
Tel: +359-2-978-20-25

MALTA

Olimpus Music Ltd.
Valletta Road, Mosta MST9010, Malta
Tel: +356-2133-2093

NETHERLANDS/BELGIUM/ LUXEMBOURG

Yamaha Music Europe, Branch Benelux
Clarissenhof 5b, 4133 AB Vianen, The Netherlands
Tel: +31-347-358040

FRANCE

Yamaha Music Europe
7 rue Ambroise Croizat, Zone d'activités de Pariest,
77183 Croissy-Beaubourg, France
Tel: +33-1-6461-4000

ITALY

Yamaha Music Europe GmbH, Branch Italy
Viale Italia 88, 20020, Lainate (Milano), Italy
Tel: +39-02-93577-1

SPAIN/PORTUGAL

**Yamaha Music Europe GmbH Ibérica, Sucursal
en España**
Ctra. de la Coruna km. 17,200, 28231
Las Rozas de Madrid, Spain
Tel: +34-91-639-88-88

GREECE

Philippos Nakas S.A. The Music House
19th km. Leof. Lavriou 190 02 Peania – Attiki,
Greece
Tel: +30-210-6686260

SWEDEN

**Yamaha Music Europe GmbH Germany filial
Scandinavia**
JA Wettergrensgata 1, 400 43 Göteborg, Sweden
Tel: +46-31-89-34-00

DENMARK

**Yamaha Music Denmark,
Filial of Yamaha Music Europe GmbH, Tyskland**
Generatorvej 8C, ST. TH., 2860 Søborg, Denmark
Tel: +45-44-92-49-00

FINLAND

F-Musiikki Oy
Antaksentie 4
FI-01510 Vantaa, Finland
Tel: +358 (0)96185111

NORWAY

**Yamaha Music Europe GmbH Germany -
Norwegian Branch**
Grini Næringspark 1, 1332 Østerås, Norway
Tel: +47-6716-7800

ICELAND

Hljodfaerahusid Ehf.
Sidumula 20
IS-108 Reykjavik, Iceland
Tel: +354-525-5050

CROATIA

Euro Unit D.O.O.
Stakovec 73
40305 Nedelisce
Tel: +38540829400

RUSSIA

Yamaha Music (Russia) LLC.
Room 37, entrance 7, bld. 7, Kievskaya street,
Moscow, 121059, Russia
Tel: +7-495-626-5005

OTHER EUROPEAN COUNTRIES

Yamaha Music Europe GmbH
Siemensstrasse 22-34, 25462 Rellingen, Germany
Tel: +49-4101-303-0

AFRICA

Yamaha Music Gulf FZE
JAFZA-16, Office 512, P.O.Box 17328,
Jebel Ali FZE, Dubai, UAE
Tel: +971-4-801-1500

MIDDLE EAST

TURKEY

Yamaha Music Europe GmbH
Merkezi Almanya Türkiye Istanbul Şubesi
Maslak Meydanı Sodak, Spring Giz Plaza Bagimsiz
Böl. No:3, Sariyer Istanbul, Turkey
Tel: +90-212-999-8010

CYPRUS

Nakas Music Cyprus Ltd.
Nikis Ave 2k
1086 Nicosia
Tel: + 357-22-511080
Major Music Center
21 Ali Riza Ave. Ortakoy
P.O.Box 475 Nicosia, Cyprus
Tel: (392) 227 9213

OTHER COUNTRIES

Yamaha Music Gulf FZE
JAFZA-16, Office 512, P.O.Box 17328,
Jebel Ali FZE, Dubai, UAE
Tel: +971-4-801-1500

ASIA

THE PEOPLE'S REPUBLIC OF CHINA

Yamaha Music & Electronics (China) Co., Ltd.
2F, Yunhedasha, 1818 Xinzha-lu, Jingan-qu,
Shanghai, China
Tel: +86-400-051-7700

HONG KONG

Tom Lee Music Co., Ltd.
11/F., Silvercord Tower 1, 30 Canton Road,
Tsimshatsui, Kowloon, Hong Kong
Tel: +852-2737-7688

INDIA

Yamaha Music India Private Limited
Spazedge Building, Ground Floor, Tower A,
Sector-47, Gurgaon- Sohna Road, Gurgaon-122002,
Haryana, India
Tel: +91-124-485-3300

INDONESIA

PT. Yamaha Musik Indonesia (Distributor)
Yamaha Music Center Bldg. Jalan Jend. Gatot
Subroto Kav. 4, Jakarta 12930, Indonesia
Tel: +62-21-520-2577

KOREA

Yamaha Music Korea Ltd.
8F, Dongsung Bldg. 21, Teheran-ro 87-gil,
Gangnam-gu, Seoul, 135-880, Korea
Tel: +82-2-3467-3300

MALAYSIA

Yamaha Music (Malaysia) Sdn. Bhd.
No.8, Jalan Perbandaran, Kelana Jaya, 47301
Petaling Jaya, Selangor, Malaysia
Tel: +60-3-78030900

SINGAPORE

Yamaha Music (Asia) Private Limited
Block 202 Hougang Street 21, #02-00,
Singapore 530202, Singapore
Tel: +65-6740-9200

TAIWAN

Yamaha Music & Electronics Taiwan Co., Ltd.
2F., No.1, Yuandong Rd. Banqiao Dist.
New Taipei City 22063, Taiwan, R.O.C.
Tel: +886-2-7741-8888

THAILAND

Siam Music Yamaha Co., Ltd.
3, 4, 15, 16th Fl., Siam Motors Building,
891/1 Rama 1 Road, Wangmai,
Pathumwan, Bangkok 10330, Thailand
Tel: +66-2215-2622

VIETNAM

Yamaha Music Vietnam Company Limited
15th Floor, Nam A Bank Tower, 201-203 Cach
Mang Thang Tam St., Ward 4, Dist.3,
Ho Chi Minh City, Vietnam
Tel: +84-8-3818-1122

OTHER ASIAN COUNTRIES

<http://asia.yamaha.com>

OCEANIA

AUSTRALIA

Yamaha Music Australia Pty. Ltd.
Level 1, 99 Queensbridge Street, Southbank,
VIC 3006, Australia
Tel: +61-3-9693-5111

NEW ZEALAND

Musik Works LTD
P.O.Box 6246 Wellesley, Auckland 4680,
New Zealand
Tel: +64-9-634-0099

COUNTRIES AND TRUST

TERRITORIES IN PACIFIC OCEAN

<http://asia.yamaha.com>



Yamaha Global Site
<http://www.yamaha.com/>

Yamaha Downloads
<http://download.yamaha.com/>

Manual Development Department
© 2015 Yamaha Corporation

Published 03/2016 MWGR*.*- **B0
Printed in Indonesia

ZN76480



ZN76480