



Clavinova®

CVP-709

CVP-705

Owner's Manual
Mode d'emploi
Manual de instrucciones

Thank you for purchasing this Yamaha Clavinova!

We recommend that you read this manual carefully so that you can fully take advantage of the advanced and convenient functions of the instrument. We also recommend that you keep this manual in a safe and handy place for future reference.

Before using the instrument, be sure to read "PRECAUTIONS" on pages 5-6.

For information on assembling the instrument, refer to the instructions at the end of this manual.

Nous vous remercions d'avoir choisi le Clavinova de Yamaha !

Nous vous conseillons de lire attentivement ce mode d'emploi afin de tirer pleinement profit des fonctions avancées et pratiques de votre instrument. Nous vous recommandons également de garder ce manuel à portée de main pour toute référence ultérieure.

Avant d'utiliser l'instrument, lisez attentivement la section « PRÉCAUTIONS D'USAGE » aux pages 5 et 6.

Pour plus d'informations sur l'assemblage de l'instrument, reportez-vous aux instructions figurant à la fin de ce manuel.

Gracias por adquirir el Yamaha Clavinova

La lectura detenida de este manual le permitirá disfrutar de las útiles y avanzadas funciones del instrumento. Recomendamos guardar el manual en un lugar seguro y accesible, para futuras consultas.

Antes de utilizar el instrumento, lea las "PRECAUCIONES", en las páginas 5-6.

Para obtener más información sobre el montaje del instrumento, consulte las instrucciones que encontrará al final de este manual.

English
Français
Español



EN FR ES

SPECIAL MESSAGE SECTION

PRODUCT SAFETY MARKINGS: Yamaha electronic products may have either labels similar to the graphics shown below or molded/stamped facsimiles of these graphics on the enclosure. The explanation of these graphics appears on this page. Please observe all cautions indicated on this page and those indicated in the safety instruction section.

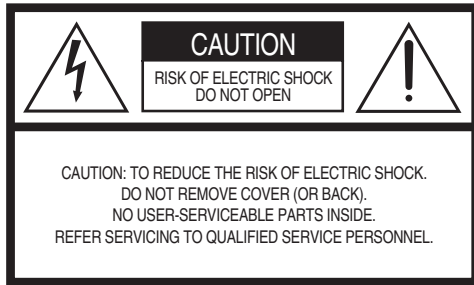

See bottom of Keyboard enclosure for graphic symbol markings.



The exclamation point within the equilateral triangle is intended to alert the user to the presence of important operating and maintenance (servicing) instructions in the literature accompanying the product.



The lightning flash with arrowhead symbol, within the equilateral triangle, is intended to alert the user to the presence of uninsulated “dangerous voltage” within the product’s enclosure that may be of sufficient magnitude to constitute a risk of electrical shock.

IMPORTANT NOTICE: All Yamaha electronic products are tested and approved by an independent safety testing laboratory in order that you may be sure that when it is properly installed and used in its normal and customary manner, all foreseeable risks have been eliminated. **DO NOT** modify this unit or commission others to do so unless specifically authorized by Yamaha. Product performance and/or safety standards may be diminished. Claims filed under the expressed warranty may be denied if the unit is/has been modified. Implied warranties may also be affected.

SPECIFICATIONS SUBJECT TO CHANGE: The information contained in this manual is believed to be correct at the time of printing. However, Yamaha reserves the right to change or modify any of the specifications without notice or obligation to update existing units.

ENVIRONMENTAL ISSUES: Yamaha strives to produce products that are both user safe and environmentally friendly. We sincerely believe that our products and the production methods used to produce them, meet these goals. In keeping with both the letter and the spirit of the law, we want you to be aware of the following:

Battery Notice: This product **MAY** contain a small non-rechargeable battery which (if applicable) is soldered in place. The average life span of this type of battery is approximately five years. When replacement becomes necessary, contact a qualified service representative to perform the replacement.

Warning: Do not attempt to recharge, disassemble, or incinerate this type of battery. Keep all batteries away from children. Dispose of used batteries promptly and as regulated by applicable laws. Note: In some areas, the servicer is required by law to return the defective parts. However, you do have the option of having the servicer dispose of these parts for you.

Disposal Notice: Should this product become damaged beyond repair, or for some reason its useful life is considered to be at an end, please observe all local, state, and federal regulations that relate to the disposal of products that contain lead, batteries, plastics, etc.

NOTICE: Service charges incurred due to lack of knowledge relating to how a function or effect works (when the unit is operating as designed) are not covered by the manufacturer’s warranty, and are therefore the owners responsibility. Please study this manual carefully and consult your dealer before requesting service.

NAME PLATE LOCATION: The graphic below indicates the location of the name plate. The model number, serial number, power requirements, etc., are located on this plate. You should record the model number, serial number, and the date of purchase in the spaces provided below and retain this manual as a permanent record of your purchase.

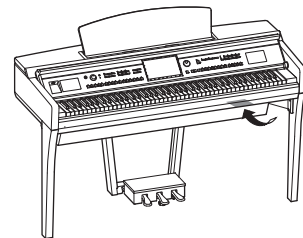

Model _____

Serial No. _____

Purchase Date _____

FCC INFORMATION (U.S.A.)

1. IMPORTANT NOTICE: DO NOT MODIFY THIS UNIT!

This product, when installed as indicated in the instructions contained in this manual, meets FCC requirements. Modifications not expressly approved by Yamaha may void your authority, granted by the FCC, to use the product.

2. IMPORTANT:

When connecting this product to accessories and/or another product use only high quality shielded cables. Cable/s supplied with this product MUST be used. Follow all installation instructions. Failure to follow instructions could void your FCC authorization to use this product in the USA.

3. NOTE:

This product has been tested and found to comply with the requirements listed in FCC Regulations, Part 15 for Class "B" digital devices. Compliance with these requirements provides a reasonable level of assurance that your use of this product in a residential environment will not result in harmful interference with other electronic devices. This equipment generates/uses radio frequencies and, if not installed and used according to the instructions found in the users manual, may cause interference harmful to the operation of other electronic devices. Compliance with FCC regulations does not

guarantee that interference will not occur in all installations. If this product is found to be the source of interference, which can be determined by turning the unit "OFF" and "ON", please try to eliminate the problem by using one of the following measures:

Relocate either this product or the device that is being affected by the interference.

Utilize power outlets that are on different branch (circuit breaker or fuse) circuits or install AC line filter/s.

In the case of radio or TV interference, relocate/reorient the antenna. If the antenna lead-in is 300 ohm ribbon lead, change the lead-in to co-axial type cable.

If these corrective measures do not produce satisfactory results, please contact the local retailer authorized to distribute this type of product. If you can not locate the appropriate retailer, please contact Yamaha Corporation of America, Electronic Service Division, 6600 Orangethorpe Ave, Buena Park, CA90620

The above statements apply ONLY to those products distributed by Yamaha Corporation of America or its subsidiaries.

* This applies only to products distributed by YAMAHA CORPORATION OF AMERICA.

(class B)

COMPLIANCE INFORMATION STATEMENT (DECLARATION OF CONFORMITY PROCEDURE)

Responsible Party : Yamaha Corporation of America
Address : 6600 Orangethorpe Ave.,
Buena Park, Calif. 90620
Telephone : 714-522-9011
Type of Equipment : Digital Piano
Model Name : CVP-709GP/CVP-709/CVP-705

This device complies with Part 15 of the FCC Rules.

Operation is subject to the following two conditions:

- 1) this device may not cause harmful interference, and
- 2) this device must accept any interference received including interference that may cause undesired operation.

See user manual instructions if interference to radio reception is suspected.

* This applies only to products distributed by
YAMAHA CORPORATION OF AMERICA.

(FCC DoC)

IMPORTANT NOTICE FOR THE UNITED KINGDOM Connecting the Plug and Cord

IMPORTANT. The wires in this mains lead are coloured in accordance with the following code:

BLUE : NEUTRAL
BROWN : LIVE

As the colours of the wires in the mains lead of this apparatus may not correspond with the coloured markings identifying the terminals in your plug proceed as follows:

The wire which is coloured BLUE must be connected to the terminal which is marked with the letter N or coloured BLACK.

The wire which is coloured BROWN must be connected to the terminal which is marked with the letter L or coloured RED.

Making sure that neither core is connected to the earth terminal of the three pin plug.

* This applies only to products distributed by
YAMAHA CORPORATION OF AMERICA.

(FCC DoC)

(2 wires)

OBSERVERA!

Apparaten kopplas inte ur växelströmskällan (nätet) så länge som den är ansluten till vägguttaget, även om själva apparaten har stängts av.

ADVASEL: Netspændingen til dette apparat er IKKE afbrudt, så længe netledningen sidder i en stikkontakt, som er tændt — også selvom der er slukket på apparatets afbryder.

VAROITUS: Laitteen toisiopiiriin kytketty käyttökytkin ei irroita koko laitetta verkosta.

(standby)

El número de modelo, el número de serie, los requisitos de alimentación, etc. pueden encontrarse en la placa de identificación o cerca de ella. Esta placa se encuentra en la parte inferior de la unidad. Debe anotar dicho número en el espacio proporcionado a continuación y conservar este manual como comprobante permanente de su compra para facilitar la identificación en caso de robo.

Nº de modelo

Nº de serie

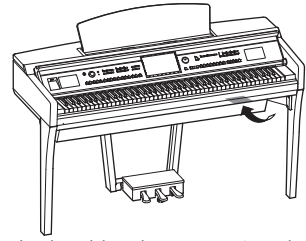

La placa del nombre se encuentra en la parte inferior de la unidad.

(bottom_es_01)

PRECAUCIONES

LEER DETENIDAMENTE ANTES DE EMPEZAR

Guarde este manual en un lugar seguro y fácilmente accesible para futuras consultas.



ADVERTENCIA

Siga siempre las precauciones básicas detalladas a continuación para prevenir la posibilidad de lesiones graves, o incluso la muerte, por descargas eléctricas, cortocircuitos, daños, incendios u otros peligros. Estas precauciones incluyen, aunque no de forma exclusiva, las siguientes:

Fuente y cable de alimentación

- No coloque el cable de alimentación cerca de fuentes de calor como calefactores o radiadores. Asimismo, no doble demasiado el cable ni lo deteriore de ningún otro modo, ni ponga objetos pesados encima de él.
- Utilice el instrumento únicamente con la tensión especificada, que está impresa en la placa de identificación del instrumento.
- Utilice únicamente el enchufe y el cable de alimentación suministrado.
- Compruebe periódicamente el enchufe y quite la suciedad o el polvo que pudiera haberse acumulado en él.

No abrir

- El instrumento contiene piezas cuyo mantenimiento no debe realizar el usuario. No abra el instrumento ni trate de desmontar o modificar de forma alguna los componentes internos. En caso de mal funcionamiento, deje de usarlo de inmediato y pida al servicio técnico de Yamaha que lo inspeccione.

Advertencia sobre el agua

- No exponga el instrumento a la lluvia, ni lo use cerca del agua o en lugares donde haya mucha humedad, ni le ponga encima recipientes (como jarrones, botellas o vasos) que contengan líquido, ya que puede derramarse y penetrar en el interior del aparato. Si algún líquido, como agua, se filtrara en el instrumento, apáguelo de inmediato y desenchúfelo de la toma de CA. Seguidamente, pida al servicio técnico de Yamaha que lo revise.
- Nunca enchufe o desenchufe un cable eléctrico con las manos mojadas.

Advertencia sobre el fuego

- No coloque objetos encendidos como, por ejemplo, velas sobre la unidad, porque podrían caerse en el instrumento y provocar un incendio.

Si observa cualquier anomalía

- Si surge alguno de los problemas siguientes, apague inmediatamente el interruptor y desenchufe el aparato. Seguidamente, pida al servicio técnico de Yamaha que revise el dispositivo.
 - El cable de alimentación o el enchufe están desgastados o dañados.
 - Produce olor o humo no habituales.
 - Se ha caído algún objeto dentro del instrumento.
 - Se produce una pérdida repentina de sonido mientras se está utilizando el instrumento.



ATENCIÓN

Siga siempre las precauciones básicas que se muestran a continuación para evitar posibles lesiones personales, así como daños en el instrumento o en otros objetos. Estas precauciones incluyen, aunque no de forma exclusiva, las siguientes:

Fuente y cable de alimentación

- No conecte el instrumento a una toma eléctrica usando un conector múltiple. Si lo hiciera, podría producirse una calidad menor de sonido o un recalentamiento en la toma.
- Cuando quite el enchufe del instrumento o de la toma, tire siempre del propio enchufe y no del cable. Si tira del cable, podría dañarlo.
- Extraiga el enchufe de la toma de corriente cuando el instrumento no se vaya a usar durante períodos de tiempo prolongados o cuando haya tormentas con aparato eléctrico.

Montaje

- Lea atentamente la documentación adjunta, en la que se explica el proceso de montaje. Si no monta el instrumento en la secuencia correcta, éste podría resultar dañado o incluso causar lesiones.

Colocación

- No coloque el instrumento en una posición inestable en la que se pueda caer accidentalmente.
- No coloque ningún objeto delante del conducto de ventilación del instrumento, porque podría impedir la correcta ventilación de los componentes internos y, como consecuencia, el sobrecalentamiento del instrumento.
- Antes de mover el instrumento, retire todos los cables conectados para evitar daños en los propios cables o lesiones a alguien que pudiera tropezar con ellos.
- Cuando instale el producto, asegúrese de que se puede acceder fácilmente a la toma de CA que está utilizando. Si se produce algún problema o un fallo en el funcionamiento, apague inmediatamente el interruptor de alimentación y desconecte el enchufe de la toma de corriente. Incluso cuando el interruptor de alimentación está apagado, sigue llegando al instrumento un nivel mínimo de electricidad. Si no va a utilizar el producto durante un periodo prolongado de tiempo, asegúrese de desenchar el cable de alimentación de la toma de CA de la pared.

Conexiones

- Antes de conectar el instrumento a otros componentes electrónicos, desconecte la alimentación de todos los componentes. Antes de conectar o desconectar la alimentación de todos los componentes, ponga todos los niveles de volumen al mínimo.
- Asegúrese de ajustar el volumen de todos los componentes al nivel mínimo y aumente gradualmente los controles de volumen mientras toca el instrumento para ajustar el nivel de sonido deseado.

Precaución en el manejo

- No introduzca los dedos o la mano en ningún hueco de la tapa del teclado ni del instrumento. Asimismo, tenga cuidado para que la tapa no le atrape los dedos.
- Nunca inserte ni deje caer papeles ni objetos metálicos o de otro tipo en las hendiduras de la tapa del teclado o en el panel. Podría causar lesiones personales, daños en el instrumento o en otros equipos, o fallos en el funcionamiento.
- No se apoye ni coloque objetos pesados sobre el instrumento, y no ejerza una fuerza excesiva sobre los botones, interruptores o conectores.
- No utilice el instrumento o dispositivo ni los auriculares con volumen alto o incómodo durante un periodo prolongado, ya que podría provocar una pérdida de audición permanente. Si experimenta alguna pérdida de audición u oye pitidos, consulte a un médico.

Utilización del banco (si se incluye)

- No coloque el banco en una posición inestable en la que pudiera caerse accidentalmente.
- No juegue con el banco ni se suba encima de él. Si se utiliza como herramienta o escalera, o para cualquier otro propósito, podrían producirse accidentes o lesiones.
- Sólo debe sentarse en el banco una persona a la vez, para evitar accidentes o lesiones.
- Si el banco es ajustable, no cambie su altura mientras está sentado en él, ya que sometería el mecanismo de ajuste a una fuerza excesiva que podría dañarlo o lesionarle a usted.
- Si los tornillos del banco se aflojan tras mucho tiempo de uso, apriételos periódicamente con la herramienta especificada para evitar cualquier posibilidad de accidente o lesiones.
- Tenga un cuidado especial con los niños pequeños, para evitar que se caigan del banco. El banco no tiene respaldo, por lo que si lo usan sin supervisión se podría producir un accidente o lesiones.

Yamaha no puede considerarse responsable de los daños causados por uso indebido, modificaciones en el instrumento o por datos que se hayan perdido o destruido.

Desconecte siempre la alimentación cuando no use el instrumento.

Aunque el interruptor [] (En espera/Encendido) se encuentre en la posición de espera (con la luz de encendido apagada), la electricidad sigue circulando por el instrumento a nivel mínimo.

Si no va a utilizar el instrumento durante un periodo prolongado de tiempo, asegúrese de desenchar el cable de alimentación de la toma.

AVISO

Para evitar la posibilidad de un funcionamiento defectuoso o de daños en el producto, los datos u otros objetos, tenga en cuenta los siguientes avisos.

■ Manejo

- No utilice el instrumento junto a televisores, radios, equipos estereofónicos, teléfonos móviles u otros dispositivos eléctricos. Si lo hiciera, el instrumento, el televisor o la radio podrían generar ruidos. Cuando utilice el instrumento con una aplicación en el iPhone, iPad o iPod touch, le recomendamos que ajuste "Airplane Mode" (Modo de avión) en "ON" (Activado) en dicho dispositivo para evitar el ruido producido por la comunicación.
- No exponga el instrumento a polvo o vibraciones excesivas ni a temperaturas extremas (evite ponerlo al sol, cerca de estufas o dentro de automóviles durante el día) para evitar así la posibilidad de que se deforme el panel, se dañen los componentes internos o se produzca un funcionamiento inestable. (Rango de temperatura de servicio verificado: de 5° a 40 °C, o de 41° a 104 °F).
- Tampoco coloque objetos de vinilo, plástico o goma sobre el instrumento, pues podrían decolorar el panel o el teclado.
- En el caso de modelos con acabado pulido, no golpee la superficie del instrumento con objetos metálicos, de porcelana u objetos duros de cualquier tipo, porque el acabado podría agrietarse o desprenderse. Proceda con cuidado.

■ Mantenimiento

- Cuando limpie el instrumento, utilice un paño suave, seco o ligeramente mojado. No use diluyentes de pintura, disolventes, alcohol, líquidos limpiadores ni paños impregnados con productos químicos.
- En el caso de modelos con acabado pulido, retire con cuidado el polvo y la suciedad con un paño suave. No limpie con demasiada fuerza, porque las pequeñas partículas de suciedad podrían rayar el acabado del instrumento.
- En cambios extremos de temperatura o humedad, puede producirse condensación y acumularse agua en la superficie del instrumento. Si no se elimina el agua, los componentes de madera podrían absorberla y deteriorarse. Seque toda el agua inmediatamente con un paño suave.

■ Guardado de datos

- Los datos de configuración de canciones grabadas y ediciones de canciones, estilos, voces y MIDI se pierden cuando se apaga el instrumento. Esto también ocurre cuando la alimentación se desconecta mediante la función de apagado automático (página 19). Guarde los datos en el instrumento o en una unidad flash USB (página 33).
- Puede hacer una copia de seguridad de los datos y ajustes de este instrumento en una unidad flash USB como archivo de copia de seguridad (página 43); también puede restaurar un archivo de copia de seguridad en el instrumento. Para protegerse contra la pérdida de datos debida a fallos, errores de funcionamiento, etc., guarde los datos importantes en una unidad flash USB (página 43).
- Para obtener información sobre el uso de una unidad flash USB, consulte la página 97.
- Para evitar la pérdida de datos por daños en una unidad flash USB, se recomienda guardar una copia de seguridad de los datos importantes en una unidad flash USB de repuesto o en un dispositivo externo, como un ordenador.

Información

■ Acerca del copyright

- Queda terminantemente prohibida la copia de datos musicales disponibles comercialmente, incluidos, entre otros, los datos MIDI y/o los datos de audio, excepto para su uso personal.
- En este producto se incluye contenido cuyo copyright es propiedad de Yamaha, o para los cuales Yamaha dispone de licencia para utilizar el copyright de otras empresas. Debido a las leyes de copyright y otras leyes aplicables, NO está permitido distribuir soportes en los que se guarde o se grabe este contenido y se mantenga prácticamente igual o muy similar al contenido del producto.
 - * El contenido descrito anteriormente incluye un programa informático, datos de estilos de acompañamientos, datos MIDI, datos WAVE, datos de grabación de voz, una partitura, datos de partituras, etc.
 - * Sí está permitido distribuir soportes en los que se haya grabado su interpretación o producción musical utilizando este contenido y no se requiere el permiso de Yamaha Corporation en tales casos.

■ Acerca de las funciones y datos incluidos con el instrumento

- Se han editado la duración y los arreglos de algunas de las canciones predefinidas, por lo que pueden no ser exactamente iguales que las originales.
- Este dispositivo puede usar varios tipos y formatos de datos musicales, y optimizarlos previamente en el formato adecuado para utilizarlos con el dispositivo. Como consecuencia, es posible que este dispositivo no los reproduzca con la precisión que sus productores o compositores hubieran deseado.
- Supply of this product does not convey a license nor imply any right to distribute content created with this product in revenue-generating broadcast systems (terrestrial, satellite, cable and/or other distribution channels), streaming applications (via Internet, intranets and/or other networks), other content distribution systems (pay-audio or audio-on-demand applications and the like) or on physical media (compact discs, digital versatile discs, semiconductor chips, hard drives, memory cards and the like). An independent license for such use is required. For details, please visit <http://mp3licensing.com>.

■ Acerca de este manual

- Las ilustraciones y pantallas LCD contenidas en este manual se ofrecen exclusivamente a título informativo y pueden variar con respecto a las de su instrumento.
- iPhone, iPad e iPod son marcas comerciales de Apple, Inc., registradas en Estados Unidos y en otros países.
- Los nombres de compañías y de productos que aparecen en este manual son marcas comerciales o marcas registradas de sus respectivas compañías.

■ Afinación

- A diferencia de un piano acústico, este instrumento no necesita que lo afine un experto (aunque el usuario puede definir el tono para adaptarlo al de otros instrumentos). Esto se debe a que el tono de los instrumentos digitales siempre se mantiene perfectamente. No obstante, si observa cualquier anomalía al tocar el teclado, consulte al distribuidor de Yamaha.

Formatos compatibles con este instrumento

■ GM2

“GM (General MIDI)” es uno de los formatos de asignación de voces más comunes. “Nivel del sistema GM 2” es una especificación estándar que mejora el estándar “GM” original con una mayor compatibilidad con los datos de canciones. Aporta una polifonía más avanzada, una mayor selección de voces y parámetros de voces ampliados, e integra el procesamiento de efectos.

■ XG

XG es una ampliación importante del formato Nivel del sistema GM 1 y ha sido desarrollado por Yamaha específicamente para ofrecer más voces y variaciones, así como un mayor control expresivo sobre las voces y los efectos, y para asegurar la compatibilidad de los datos en el futuro.

■ GS

GS ha sido desarrollado por Roland Corporation. Al igual que XG de Yamaha, GS es una importante mejora del GM para ofrecer más voces y sonidos de percusión con sus variaciones, además de un mayor control expresivo de las voces y los efectos.

■ XF

El formato XF de Yamaha mejora el estándar SMF (archivo MIDI estándar) con una mayor funcionalidad y capacidad de ampliación abierta para el futuro. Este instrumento puede mostrar letras de canciones cuando se reproduce un archivo XF que contiene datos de letras de canciones.

■ SFF GE (Guitar Edition)

“SFF (Style File Format)” (formato de archivos de estilo) es un formato original de Yamaha y utiliza un sistema de conversión exclusivo para crear acompañamientos automáticos de alta calidad basados en una amplia gama de tipos de acorde. “SFF GE (Guitar Edition)” es un formato mejorado de SFF, con una mejor transposición de notas para las pistas de guitarra.

Acerca de los manuales

Este instrumento cuenta con los siguientes documentos y materiales informativos.

Documentos incluidos



Manual de instrucciones (este libro)

Explica el funcionamiento básico de este instrumento.



Data List (Lista de datos)

Contiene diversas e importantes listas de contenido predefinidas, como voces, estilos, etc.

Material en línea (se puede descargar desde Internet)



Reference Manual (Manual de referencia) (solo en inglés, francés, alemán y español)

Explica las funciones y los ajustes avanzados de este instrumento.



iPhone/iPad Connection Manual (Manual de conexión del iPhone o iPad)

Explica cómo conectar el instrumento a dispositivos inteligentes, como iPhone, iPad, etc.



Computer-related Operations (Operaciones relacionadas con el ordenador)

Incluye instrucciones para conectar este instrumento a un ordenador.



MIDI Reference (Referencia MIDI)

Contiene información sobre MIDI relativa a este instrumento.

Para obtener estos manuales, acceda al sitio web de Yamaha Downloads y escriba el nombre del modelo para buscar los archivos que desee.

Yamaha Downloads

<http://download.yamaha.com/>

Accesorios incluidos

- Manual de instrucciones (este libro)
- Data List (Lista de datos)
- Libro de partituras “50 greats for the Piano” (50 éxitos para piano)
Los archivos de canciones (archivos MIDI) correspondientes a las partituras están disponibles para su descarga gratuita en Internet.
Para descargar los archivos de canciones, cumplimente los datos a fin de registrarse como miembro en línea de Yamaha y registrar el producto en el siguiente sitio web.
<https://member.yamaha.com/myproduct/regist/>
- Online Member Product Registration (Hoja de registro de producto para miembros en línea)
Necesitará el “ID del producto” que figura en la hoja para cumplimentar el formulario de registro de usuario.
- Garantía*
- Cable de alimentación
- Banco*
- Adaptador USB de red LAN inalámbrica*
Lo necesitará para permitir la conexión inalámbrica de este instrumento a un dispositivo iPhone o iPad. Consulte la página 98 para obtener más información.
- Manual de instrucciones del adaptador USB de red LAN inalámbrica*

*Puede no suministrarse en función de la zona. Consulte al distribuidor de Yamaha.

Contenido

PRECAUCIONES.....	5
AVISO	7
Información	7
Formatos compatibles con este instrumento	8
Acerca de los manuales	9
Accesorios incluidos.....	9
!Le damos la bienvenida al mundo de CVP	12
Controles del panel	14
Inicio	16
Apertura/cierre de la cubierta del teclado	16
Uso del atril.....	16
Apertura/cierra de la tapa (CVP-709 tipo piano de cola)	17
Alimentación eléctrica.....	18
Encendido y apagado	19
Ajuste del volumen principal	20
Uso de auriculares.....	21
Ajustes básicos.....	22
Cambio del brillo de la pantalla	23
Estructura de la pantalla	24
Operaciones básicas	26
Configuración de la pantalla	26
Cierre de la pantalla actual	28
Controles basados en pantallas	29
Acceso a las funciones deseadas desde la pantalla de inicio	31
Uso de los botones de función asignable.....	32
Gestión de archivos	33
Introducción de caracteres	37
Uso de los pedales	38
Empleo del metrónomo	39
Ajuste del tempo	40
Configuración de la sensibilidad de pulsación del teclado	40
Transposición del tono en semitonos	41
Ajuste del balance de volumen.....	42
Restablecimiento de los ajustes programados de fábrica	42
Copia de seguridad de los datos.....	43
Sala de piano – Disfrutar de la interpretación al piano –	44
Interpretación al piano en la sala de piano.....	44
Tocar el piano en una sesión con otros instrumentos.....	45
Cambio/reajuste de los ajustes de la sala de piano	46
Grabación de una interpretación en la sala de piano.....	47
Voces – Interpretación al teclado –	48
Reproducción de voces predefinidas.....	48
Ajuste del punto de división.....	50
Acceso a los ajustes de piano predeterminados (restablecimiento del piano)	51
Función de bloqueo del piano.....	51
Interpretación de sonidos de piano con resonancia mejorada y realista (voces VRM).....	52
Reproducción de voces Super Articulation.....	53
Creación de voces de órgano de tubos originales.....	54

Estilos – Ritmo y acompañamiento –	55
Tocar con un estilo	55
Operaciones de control de estilo.....	57
Acceso a la configuración del panel adecuada al estilo actual (One Touch Settings)	60
Búsqueda de canciones adecuadas para el estilo actual.....	61
Acceso a estilos óptimos para su interpretación (recomendador de estilo)	62
Cambio del tipo de digitación de acordes	64
Reproducción de canciones – Tocar y practicar con canciones –	66
Reproducción de canciones.....	66
Visualización de la notación musical (partitura)	69
Visualización de letras.....	70
Práctica con una mano con la función de guía.....	70
Repetición de reproducción	72
Ajuste del tono en semitonos (variación de tono)	73
Ajuste de la velocidad de reproducción (tecnología Time Stretch, estirar tiempo)	74
Cancelación de la parte vocal (cancelación vocal)	74
Grabación de canciones – Grabación de su interpretación –	75
Procedimiento básico de grabación (grabación MIDI/audio)	75
Grabación en canales concretos (grabación MIDI)	78
Conversión de una canción MIDI en una canción de audio	81
Micrófono – Adición de efectos armónicos vocales al canto –	82
Conexión de un micrófono	82
Aplicación de efectos armónicos vocales a su voz.....	83
Music Finder – Acceso a los ajustes ideales para sus interpretaciones –	85
Selección del registro deseado (ajustes del panel)	85
Búsqueda de registros (ajustes del panel).....	86
Memoria de registros – Guardar y recuperar ajustes personalizados del panel –	88
Registro de los ajustes del panel.....	88
Almacenamiento en la memoria de registros como archivo de banco	89
Recuperación de los ajustes del panel registrados.....	90
Mesa de mezclas – Edición del balance tonal y del volumen –	91
Procedimiento básico del mesa de mezclas.....	91
Activación o desactivación de cada canal del estilo o canción	93
Conexiones – Utilización del instrumento con otros dispositivos –	94
Conectores de E/S	94
Conexión de dispositivos de audio (toma [AUX IN], tomas AUX OUT [L/L+R]/[R])	94
Conexión de un monitor externo (terminal [RGB OUT])	95
Conexión de un interruptor/controlador de pedal (toma [AUX PEDAL])	96
Conexión de un micrófono o una guitarra (toma [MIC/LINE IN], interruptor [MIC/LINE])	96
Conexión de dispositivos MIDI externos (terminal [USB TO DEVICE])	97
Conexión de un iPhone/iPad (terminales [USB TO DEVICE], [USB TO HOST] o MIDI)	98
Conexión a un ordenador (terminal [USB TO HOST])	99
Conexión de dispositivos MIDI externos (terminales MIDI)	99
Lista de funciones de la pantalla de menú	100
CVP-709 (Grand piano type) Montaje	102
Montaje del CVP-709	105
Montaje del CVP-705	109
Solución de problemas	111
Especificaciones	115
Índice	118

!Le damos la bienvenida al mundo de CVP

Este nuevo modelo CVP está dotado de una práctica pantalla táctil que permite un control visual e intuitivo sobre prácticamente todas las funciones del instrumento. Basta tocar esta pantalla grande de fácil visualización para seleccionar los elementos deseados, activar y controlar diversas funciones o editar valores de parámetros todo ello de forma más fácil y rápida que nunca.

El instrumento dispone asimismo de numerosas funciones avanzadas que mejoran el disfrute musical y amplían sus posibilidades creativas e interpretativas. Echemos un vistazo...

Verdadera sensación de piano acústico

Este instrumento dispone de unas voces de piano magníficas, creadas con muestras del piano de cola de concierto estrella Yamaha CFX y el famoso piano de cola de conciertos Bösendorfer*, así como un teclado especial para reproducir plenamente los matices naturales y expresivos de respuesta por pulsación de un piano de cola de concierto real, incluida la capacidad de sucesión repetitiva rápida. Además, el instrumento ofrece una función de VRM que recrea con precisión la resonancia acústica de un piano de cola, que cambia sutilmente con la sincronización e intensidad del manejo del teclado y del pedal del intérprete. Esto permite expresar incluso los matices de interpretación más delicados, y responde con gran precisión al uso del pedal y el manejo del teclado.

La nueva función de sala de piano (Piano Room) proporciona un disfrute adicional de la interpretación al piano. Piano Room le permite seleccionar el tipo de piano deseado así como diferentes ambientes de sala, lo que hace posible una experiencia de piano completa y realista, como si tocara un piano real. Lo que es más, puede tocar con otros músicos de "sesión" virtuales y disfrutar de una experiencia de interpretación orquestal convincente con otros instrumentos musicales.

* Bösendorfer es una filial de Yamaha.

▶▶▶ Página 44

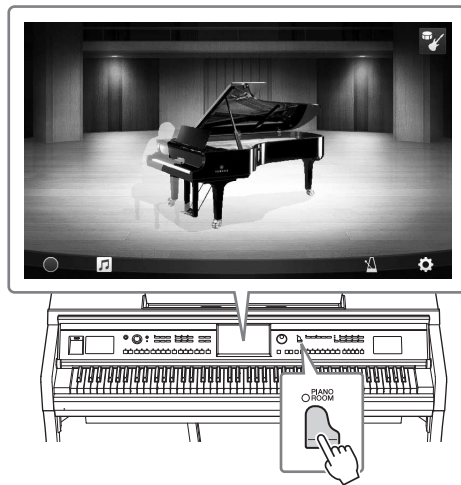

Interpretación de diversos géneros musicales

Naturalmente, el CVP ofrece muchas voces de piano realistas para que disfrute de su interpretación. Pero también ofrece una amplia variedad de instrumentos auténticos, tanto acústicos como electrónicos, como órgano, guitarra, saxo y otros instrumentos utilizados en muchos géneros musicales, lo que le permite tocar de forma convincente en cualquier estilo musical deseado. Además, las voces Super Articulation recrean de forma realista muchas de las técnicas de interpretación y los sonidos característicos generados cuando un artista toca un instrumento. El resultado es una expresión extraordinariamente detallada como, por ejemplo, el sonido realista del deslizamiento de los dedos en una guitarra y los sonidos de respiración expresiva del saxofón y otros instrumentos de viento.

▶▶▶ Página 53

Banda de acompañamiento completa

Incluso si toca solo, el CVP puede poner a su servicio toda una banda de acompañamiento. Basta tocar los acordes para activar y controlar automáticamente el acompañamiento automático (función de estilo). Seleccione un estilo de acompañamiento, como pop, jazz, música latina y otros géneros musicales de todo el mundo, y deje que Clavinova se convierta en su completa banda de acompañamiento. Puede cambiar los arreglos sobre la marcha, seleccionando instantáneamente distintas variaciones de ritmo y cambios en tiempo real, como preludio, coda y relleno, entre otros, durante la interpretación.



Además, este instrumento incluye estilos de audio especiales (solo CVP-709) que presentan grabaciones de audio de músicos de estudio realizadas en diversos estudios de grabación de todo el mundo. Esto contribuye a la sensación natural, a la ambientación y a la calidez de la batería y la percusión del estilo, lo cual aportará a su interpretación un mayor potencial expresivo.

▶▶▶ Página 55

Funciones de lección de canción para disfrutar, con partitura y luces guía

Las funciones de lección son una forma divertida de aprender y dominar canciones con la notación mostrada en la pantalla. Además, cada nota del teclado dispone de una luz guía, que se ilumina para indicar las notas que hay que tocar, permitiéndolo practicar melodías y frases con facilidad, aunque sea principiante o tenga dificultades para leer música.

▶▶▶ Página 70

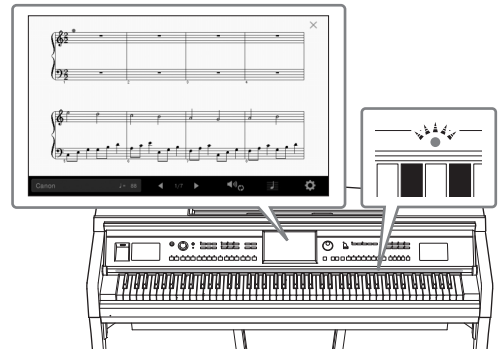

Cantar mientras se reproducen o se tocan canciones

Dado que se puede conectar un micrófono al Clavinova y la letra de las canciones se puede mostrar en pantalla, puede cantar mientras interpreta una canción al teclado o mientras se reproduce una canción. Además, el potente efecto de armonía vocal aplica automáticamente a su voz, mientras canta, armonías vocales suntuosas con un sonido auténtico. También puede cancelar la parte vocal en las grabaciones de audio, lo que le permite cantar con sus artistas y grupos favoritos (o en lugar de ellos) y disfrutar aún más de la interpretación.

▶▶▶ Páginas 70, 82

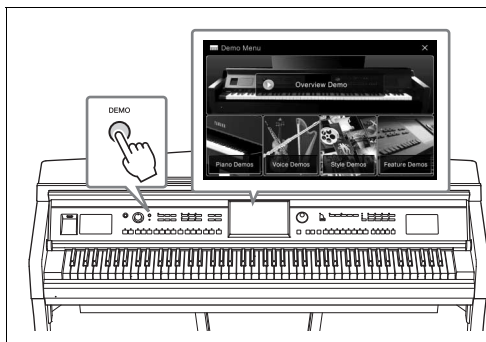

¿Desea aprender más acerca de las características del Clavinova? Presione el botón [DEMO] y ¡que empiece la demostración!

En el menú Demo, puede reproducir canciones de demostración especiales o acceder a una explicación breve de las funciones de Clavinova tocando la pantalla.

Controles del panel

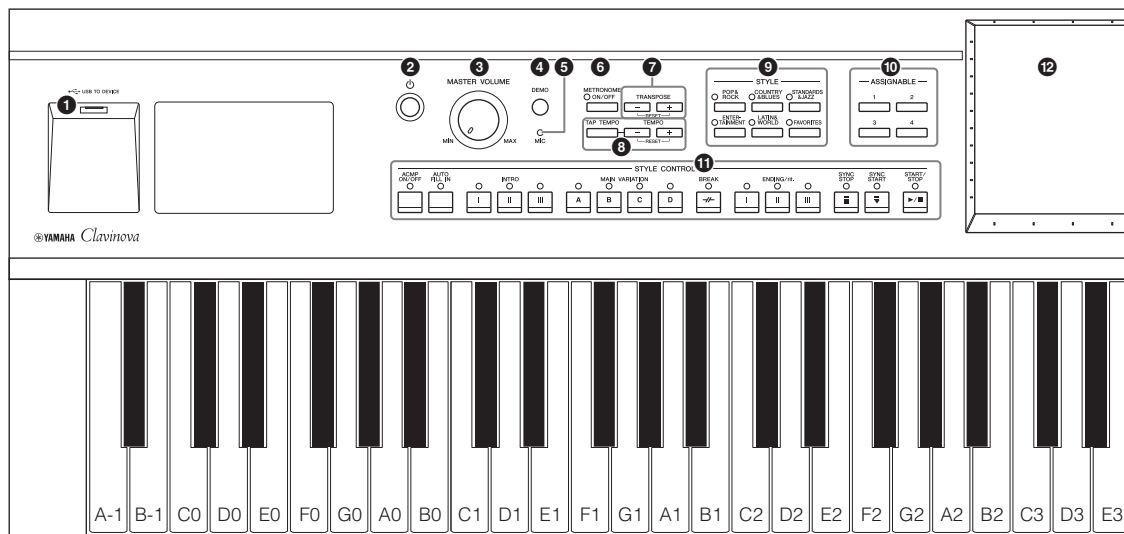

Configuración del panel (ajustes del panel)

Estos ajustes del instrumento se configuran mediante los controles del propio panel y se denominan en conjunto “configuración del panel” o “ajustes del panel” en este manual.

- 1 Terminal [USB TO DEVICE] página 97**
Para conectar una unidad flash USB o un adaptador USB de red LAN inalámbrica.
- 2 [⏻] Interruptor de puesta en espera o encendido página 19**
Permite encender el instrumento o ponerlo en modo de espera.
- 3 Control [MASTER VOLUME] página 20**
Permite ajustar el volumen general.
- 4 Botón [DEMO] página 13**
Permite acceder a la pantalla de demostración.
- 5 Luz [MIC] página 82**
Permite comprobar el nivel de entrada del micrófono.
- 6 Botón [METRONOME ON/OFF]... página 39**
Permite encender y apagar el metrónomo.
- 7 Botones TRANSPOSE página 41**
Permite realizar la transposición del tono en intervalos de semitono.
- 8 Botones [TAP TEMPO]/TEMPO [-]/[+] página 40**
Permiten controlar el tempo del estilo, la canción MIDI y la reproducción del metrónomo.
- 9 Botones STYLE página 55**
Permiten seleccionar una categoría de estilo.
- 10 Botones ASSIGNABLE página 32**
Permiten asignar atajos a las funciones utilizadas con más frecuencia.
- 11 Botones STYLE CONTROL página 57**
Permiten controlar la reproducción de estilo.
- 12 LCD (pantalla táctil)..... página 24**
Permite seleccionar o cambiar los parámetros con solo tocar los botones o deslizadores “virtuales” en la pantalla.
- 13 Dial de datos página 30**
Permite seleccionar un elemento o cambiar el valor.
- 14 Botón [HOME] página 30**
Permite acceder a la pantalla de inicio o a la primera pantalla cuando se enciende la alimentación.
- 15 Botón [PIANO ROOM] página 44**
Permite acceder instantáneamente a los ajustes óptimos del piano para tocar el instrumento sencillamente como un piano o para tocar en un ambiente similar al de una sesión con el sonido completo de una banda.
- 16 Botones SONG CONTROL página 68**
Permiten controlar la reproducción de canciones.
- 17 Botones VOICE..... página 48**
Permiten seleccionar una parte de teclado o una categoría de voz.
- 18 Botones REGISTRATION MEMORY página 88**
Permiten registrar y activar ajustes del panel.
- 19 Botones ONE TOUCH SETTING página 60**
Permiten acceder a la configuración del panel adecuada para el estilo.

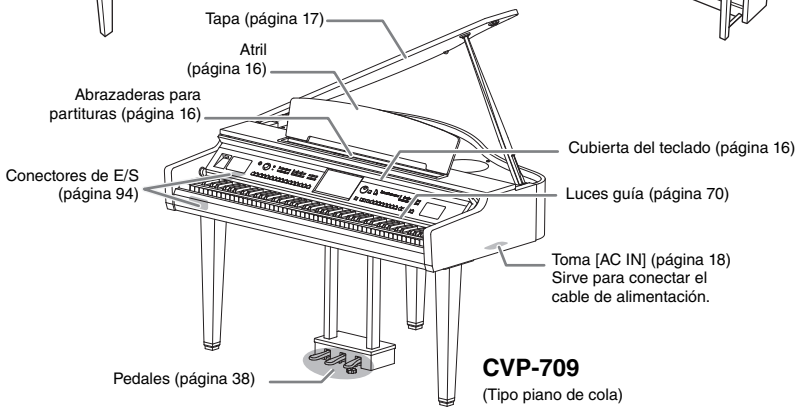
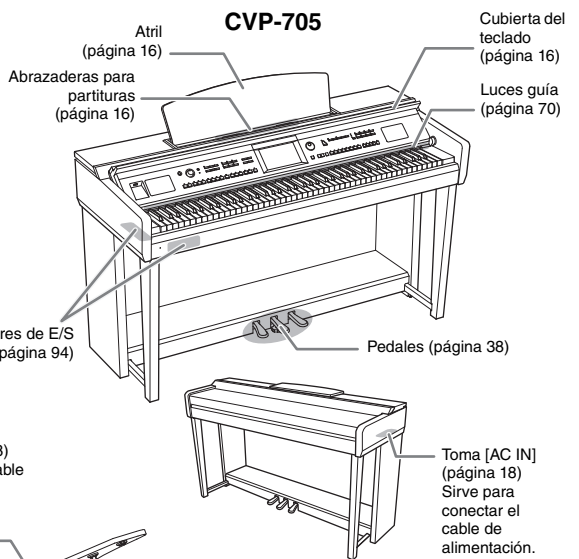
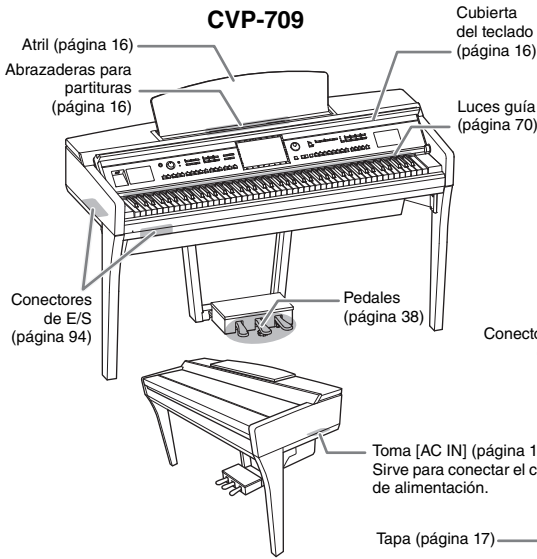
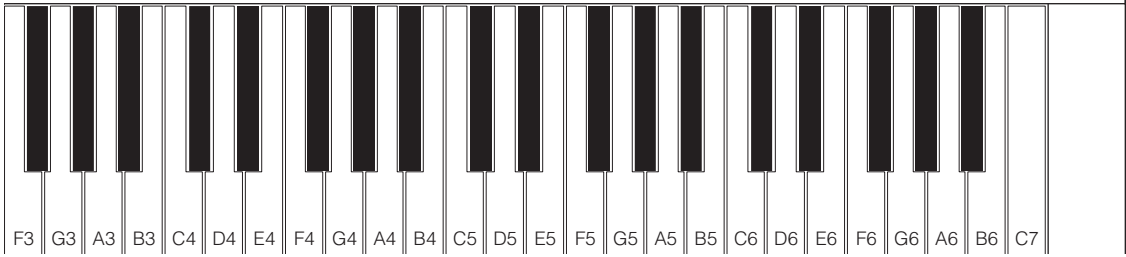
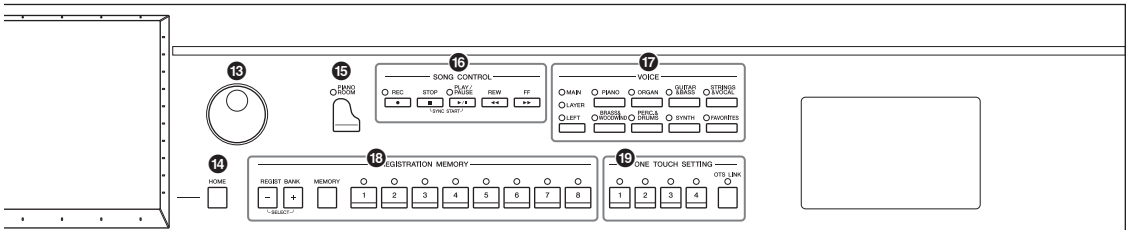

CVP-709
(Tipo piano de cola)

Apertura/cierre de la cubierta del teclado

Para abrir la cubierta del teclado, sostenga el asa con las dos manos, levante ligeramente la cubierta y empújela hacia arriba y hacia atrás.

Para cerrar la cubierta del teclado, bájela a su lugar suavemente con ambas manos.

⚠ **ATENCIÓN**

- Sujete la cubierta con las dos manos al abrirla o cerrarla. No la suelte hasta que esté completamente abierta o cerrada. Procure no pillarse los dedos (los suyos o los de otras personas, especialmente de los niños) entre la cubierta y la unidad.
- No coloque ningún objeto (por ejemplo objetos de metal o papeles) encima de la cubierta del teclado. Si hubiera objetos pequeños encima de la cubierta del teclado, al abrirla podrían caer dentro de la unidad y sería muy difícil extraerlos. Una vez dentro, podrían provocar descargas eléctricas, cortocircuitos, incendios u otros daños graves al instrumento.

⚠ **ATENCIÓN**

Tenga cuidado de no pillarse los dedos al abrir o cerrar la cubierta.

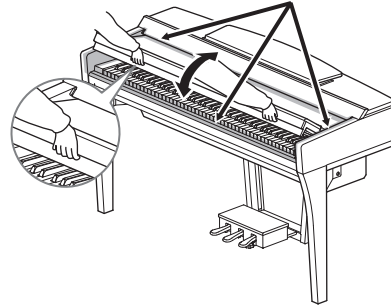

Uso del atril

Tire del atril hacia usted hasta que alcance el tope. Una vez levantado, el atril queda fijo en un determinado ángulo y no se puede ajustar. Las abrazaderas permiten sujetar las páginas de los libros de música.

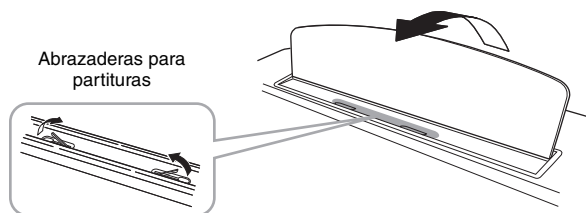

⚠ **ATENCIÓN**

Cuando baje o suba el atril, no lo suelte hasta que haya alcanzado totalmente la posición deseada.

Para bajar el atril, cierre las abrazaderas para partituras y, a continuación, levántelo ligeramente y empújelo despacio hacia atrás.

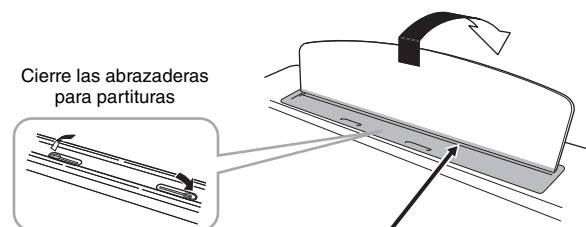

⚠ **ATENCIÓN**

Procure no pillarse los dedos.

⚠ **ATENCIÓN**

Antes de bajar el atril, cierre las abrazaderas para partituras. De lo contrario podría pillarse los dedos entre el atril y las abrazaderas y hacerse daño.

Apertura/cierra de la tapa (CVP-709 tipo piano de cola)

La tapa incluye un soporte largo y otro corto. Utilice uno u otro para mantener la tapa del piano abierta el ángulo deseado.

Apertura de la tapa

- 1 Levante el atril.
- 2 Levante y sujete la tapa por el lado derecho (vista desde el extremo del teclado del instrumento).
- 3 Levante el soporte y baje lentamente la tapa de tal forma que el extremo del soporte encaje en el hueco de la tapa.

⚠ **ATENCIÓN**

No permita que la tapa sea abierta o cerrada por niños. Además, tenga cuidado de no pillarse los dedos (los suyos o los de otras personas, especialmente de los niños) al levantar o bajar la tapa del piano.

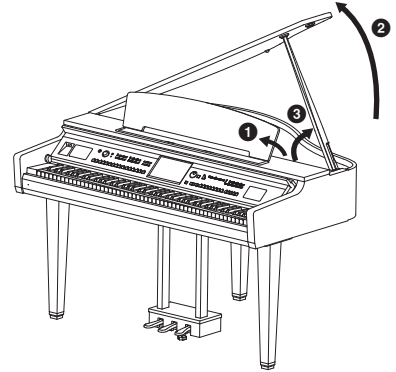

Si desea sujetar la tapa, utilice el hueco interior para el soporte largo y el hueco exterior para el soporte corto.

⚠ **ATENCIÓN**

- No utilice la cavidad exterior para el soporte largo. Si lo hiciese, la tapa quedaría apoyada de manera inestable y podría caerse, con el consiguiente riesgo de daños o lesiones.
- Asegúrese de que el extremo del soporte quede firmemente encajado en el hueco de la tapa. Si el soporte no queda firmemente encajado en la cavidad, la tapa podría caerse y ocasionar daños o lesiones.
- Procure no mover ni golpear el soporte mientras la tapa permanezca levantada. Si se mueve el soporte, éste puede salirse del hueco de la tapa y hacer que ésta se caiga.

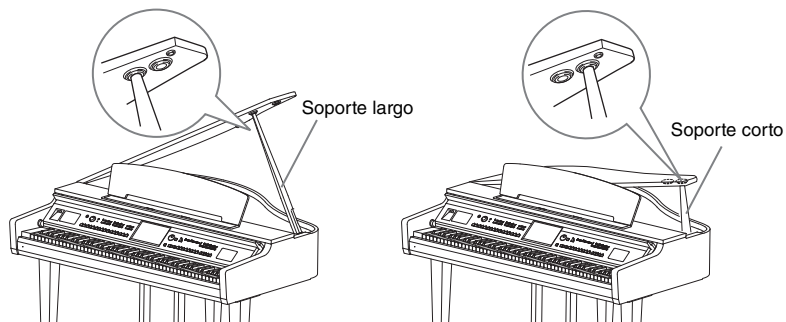

Cierre de la tapa del instrumento

- 1 Sujete el soporte y levante lentamente la tapa.
- 2 Continúe sujetando la tapa en la posición elevada y baje el soporte.
- 3 Baje la tapa con cuidado.

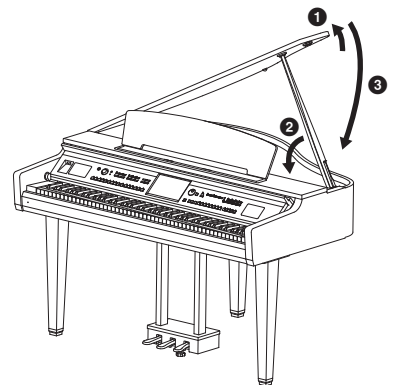

Alimentación eléctrica

Conecte los conectores del cable de alimentación en el orden que muestra la ilustración.

Es posible que en algunas zonas se proporcione un adaptador de enchufe apropiado para la configuración de patillas de las tomas de CA de la zona.

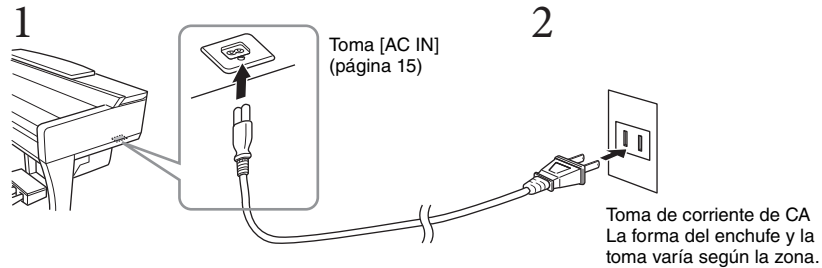

⚠ ADVERTENCIA

Utilice exclusivamente el cable de alimentación incluido.

⚠ ATENCIÓN

Al instalar el instrumento, asegúrese de que puede accederse fácilmente a la toma de CA. Si se produce algún problema o un fallo en el funcionamiento, apague inmediatamente el interruptor de alimentación y desconecte el enchufe de la toma de corriente.

NOTA

Cuando desconecte el cable, primero apague la alimentación y después siga este procedimiento a la inversa.

Encendido y apagado

- 1 Baje el control [MASTER VOLUME] a “MIN”.
- 2 Pulse el interruptor [⏻] (Espera/encendido) para encender el instrumento.

Se iluminarán la pantalla y el indicador de alimentación situado debajo del extremo izquierdo del teclado. Mientras toca el teclado, ajuste el volumen como guste.

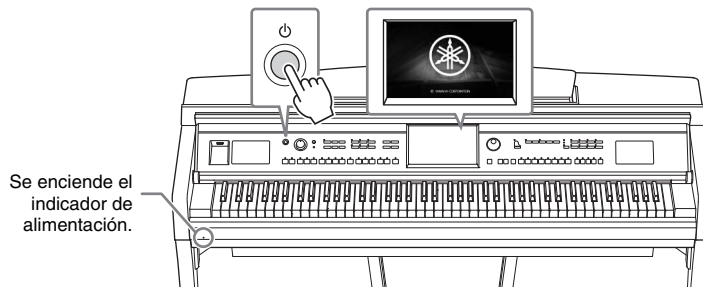
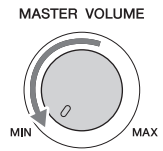

- 3 Para apagar el instrumento, mantenga pulsado el interruptor [⏻] (Espera/encendido) durante alrededor de un segundo.

⚠ **ATENCIÓN**

Aunque el interruptor [⏻] (Espera/encendido) se encuentre en la posición de espera, la electricidad sigue fluyendo al instrumento al nivel mínimo. Cuando no vaya a utilizar el instrumento durante un período prolongado de tiempo o mientras haya tormentas con aparato eléctrico, retire el enchufe de la toma de corriente.

AVISO

Durante la grabación o la edición o mientras se muestran mensajes, el instrumento no se puede apagar ni siquiera pulsando el interruptor [⏻] (Espera/encendido). Si desea apagar la alimentación eléctrica, pulse el interruptor [⏻] (Espera/encendido) después de grabar, editar o de que haya desaparecido el mensaje. Si tiene que efectuar una salida forzada del instrumento, mantenga pulsado el interruptor [⏻] (Espera/encendido) durante más de tres segundos. Tenga en cuenta que la salida forzada podría producir pérdida de datos y daños en el instrumento.

Función de apagado automático

Para evitar un consumo de electricidad innecesario, este instrumento presenta una función de apagado automático que lo apaga automáticamente si no se utiliza durante un determinado periodo de tiempo. La cantidad de tiempo que transcurrirá antes de que se desactive automáticamente es de aproximadamente 30 minutos, de forma predeterminada, pero se puede cambiar como se explica a continuación (página 22).

AVISO

Cualquier dato que no se guarde mediante la operación de guardar se perderá cuando el instrumento se apague automáticamente. Asegúrese de guardar los datos antes de que esto ocurra.

Desactivación del apagado automático (método sencillo)

Encienda mientras mantiene pulsada la nota más grave del teclado. Seguidamente aparecerá, durante breves instantes, el mensaje “Auto power off disabled”, tras lo cual esta función quedará desactivada.

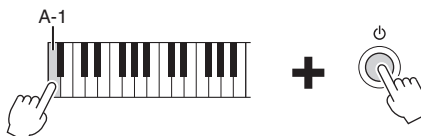

Ajuste del volumen principal

Para ajustar el volumen del sonido de todo el teclado, utilice el dial [MASTER VOLUME] mientras toca el teclado.

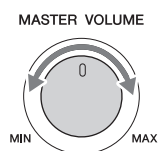

⚠ ATENCIÓN

No utilice el instrumento durante mucho tiempo a niveles de volumen excesivamente altos, ya que ello puede causar pérdida de audición permanente.

Control acústico inteligente (IAC, Intelligent Acoustic Control)

IAC (control acústico inteligente) es una función que ajusta automáticamente la calidad del sonido y la controla en función del volumen global del instrumento. Incluso cuando el volumen es bajo, los sonidos bajos y altos se escuchan con claridad. El control IAC afecta solo al sonido de los altavoces del instrumento. De forma predeterminada, esta función está activada. Puede activarla o desactivarla y definir su profundidad. Para obtener información, consulte el manual de referencia en el sitio web (página 9).

Uso de auriculares

Conecte unos auriculares a la toma [PHONES]. Puesto que este instrumento está dotado de dos clavijas [PHONES], puede conectar dos pares de auriculares. Si solo utiliza un par, puede insertar la clavija a cualquiera de estas tomas.

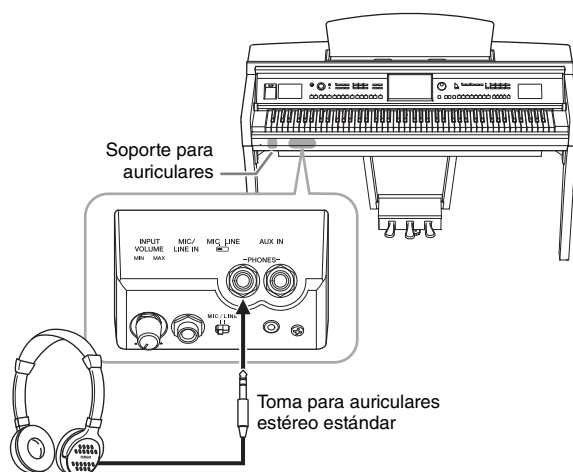

⚠ ATENCIÓN

No utilice los auriculares a un nivel de volumen alto o incómodo durante un periodo prolongado, ya que podría provocar una pérdida de audición permanente.

Reproducción de la distancia de sonido natural (optimizador estereofónico)

La función de optimizador estereofónico recrea en los auriculares la sensación de espacio que oímos cuando interpretamos un piano acústico. En general, el sonido de los auriculares está demasiado cerca de los oídos como para que el sonido sea natural. Cuando se activa esta función, es posible sentir una distancia de sonido natural como si el sonido proviniera del piano, aunque lo escuchemos en los auriculares. Esta función solo funciona en las voces VRM (página 52) y no afecta a la salida de sonido de los altavoces del instrumento. De forma predeterminada, esta función está activada, pero la puede desactivar si lo desea. Para obtener información, consulte el manual de referencia en el sitio web (página 9).

NOTA

Si graba una voz VRM (página 52) con la grabación Audio (página 75) mientras está activada esta función, se aplicará el optimizador estereofónico al sonido grabado.

Uso del soporte de auriculares

En el paquete del instrumento se incluye un soporte para auriculares, para que pueda colgarlos en el instrumento. Instale el soporte para auriculares siguiendo las indicaciones que aparecen al final del manual.

AVISO

Utilice el soporte para colgar los auriculares únicamente. De lo contrario, el instrumento o el soporte podrían deteriorarse.

Ajustes básicos

En caso necesario, realice los ajustes básicos del instrumento como, por ejemplo, el idioma de la pantalla.

1 Abra la pantalla de operaciones (Utility).

En primer lugar toque [Menu] en la esquina inferior derecha de la pantalla de inicio que se muestra cuando se enciende la alimentación. A continuación, toque [▶] para desplazarse a la página 2 (si fuera necesario) y toque [Utility].

2 Toque [System] en la pantalla.

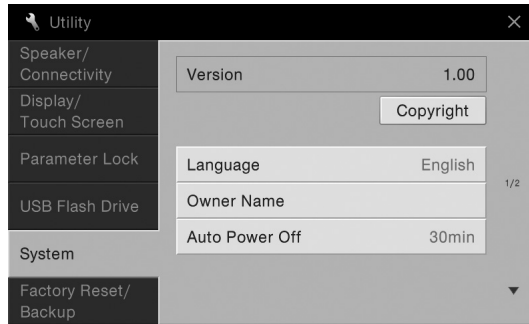

3 Realice los ajustes necesarios tocando la pantalla.

Version (Versión)	Indica la versión de firmware de este instrumento. Yamaha podría actualizar periódicamente el firmware del producto, sin previo aviso y con fines de mejora de funciones y usabilidad. Para sacar el máximo partido de este instrumento, le recomendamos que lo actualice a la versión más reciente. Puede descargar el firmware más reciente del siguiente sitio web: http://download.yamaha.com/
Copyright	Toque aquí para acceder a la información de copyright.
Language (Idioma)	Determina qué idioma se utilizará en la pantalla para mostrar los nombres de los menús y los mensajes. Toque este ajuste para acceder a la lista de idiomas, a continuación seleccione el deseado.
Owner Name (Nombre del propietario)	Permite escribir su nombre, que aparecerá en la pantalla de inicio (a la que se accede al encender el instrumento). Toque este ajuste para acceder a la ventana de introducción de caracteres, a continuación introduzca su nombre (página 37).
Auto Power Off (Apagado automático)	Permite definir la cantidad de tiempo que transcurrirá antes de que la alimentación se apague mediante la función de apagado automático (página 19). Toque este ajuste para acceder a la lista de ajustes, a continuación seleccione el deseado. Para desactivar la función de apagado automático, seleccione "Disabled" (Deshabilitado).

Cambio del brillo de la pantalla

Aquí puede cambiar algunos ajustes de la pantalla como desee, incluido el brillo.

- 1 Abra la pantalla de operaciones (Utility) (paso 1 de la página 22).
- 2 Toque [Display/Touch Screen] en la pantalla.

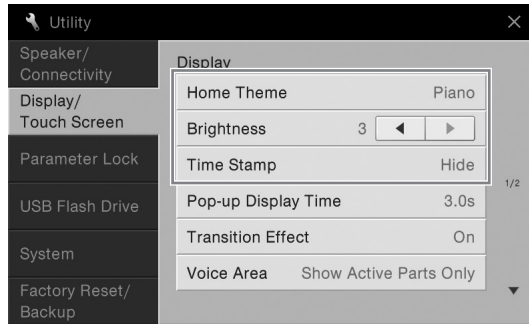

- 3 Cambie los ajustes tocando la pantalla.

Home Theme (Tema de inicio)	Toque para cambiar el tema (fondo) de la pantalla de inicio. Los ajustes disponibles son Piano/White/Black (Piano, blanco y negro).
Brightness (Brillo)	Toque [◀]/[▶] para ajustar el brillo de la pantalla.
Time Stamp (Fecha y hora)	Determina si se mostrarán o no la fecha y hora de un archivo en la pestaña de usuario o en la pantalla de selección de archivos (página 27). NOTA Cuando el instrumento está conectado a una red mediante el adaptador USB de red LAN inalámbrica*, se obtiene y visualiza la hora actual de la red. Para obtener información, consulte el manual de referencia en el sitio web (página 9). * Puede que el adaptador USB de red LAN inalámbrica no se incluya, según la zona donde resida.

Para obtener información sobre otras opciones de esta pantalla, consulte el manual de referencia en el sitio web (página 9).

Estructura de la pantalla

Al encender este instrumento, se abre la pantalla de inicio, desde la que puede acceder a la pantalla de selección de archivos y a la pantalla de menú, en las que podrá utilizar cómodamente diversas funciones y realizar distintos ajustes. Para obtener instrucciones detalladas sobre la pantalla, consulte la página 26.

Pantalla de selección de archivos

Puede activar el tipo de pantalla que desee tocando un nombre en Style (Estilo), Voice (Voz) o Song (Canción) en la pantalla de inicio.

Pantalla de selección de estilos

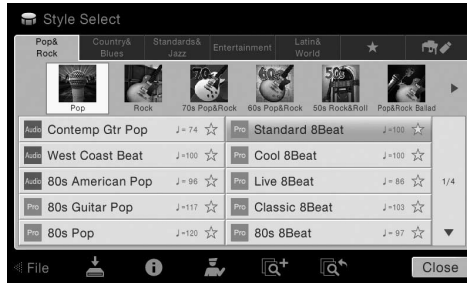

Pantalla de selección de voces

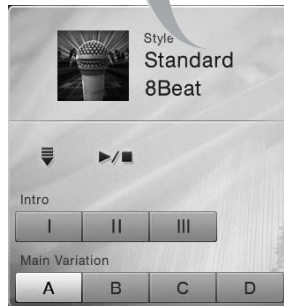

Si amplía el área de estilos, puede acceder a los controles de la pantalla relacionados con la reproducción.



Pantalla de inicio

Este es el portal o base inicial de la estructura de pantallas del instrumento.

Pantalla de menú

Al tocar cada uno de los iconos, puede acceder a varias funciones, como las de partitura de la canción, balance del volumen u otros ajustes detallados.



Pantalla de selección de canciones

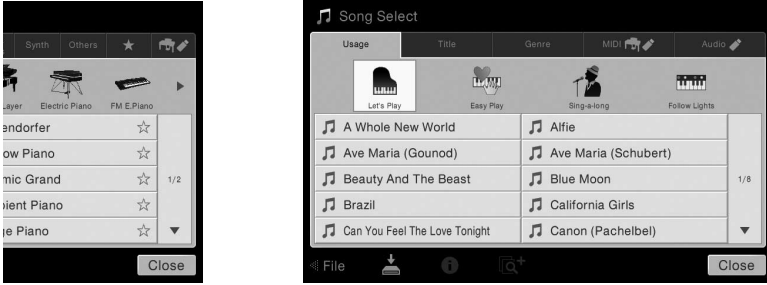

Si amplía el área de canciones, puede acceder a los controles de la pantalla relacionados con la reproducción.

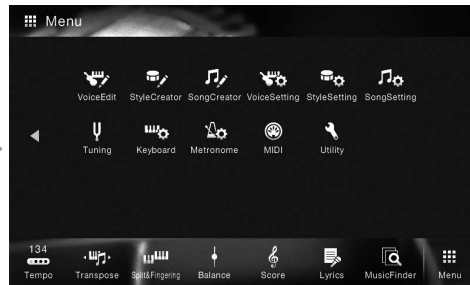
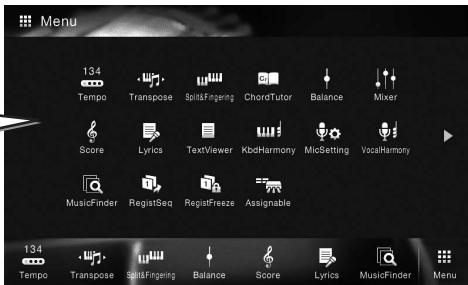

Operaciones básicas

Configuración de la pantalla

Esta sección explica las pantallas utilizadas con mayor frecuencia: Inicio, Selección de archivos y Menú. La pantalla de inicio aparece al encender el dispositivo. Desde esta pantalla se puede acceder a la pantalla de selección de archivos y a la pantalla de menú.

Pantalla de inicio

Aparece cuando se enciende la alimentación y se puede acceder a ella pulsando el botón [HOME] (Inicio). Esta pantalla muestra los ajustes básicos actuales, como la voz y el estilo, lo que permite verlos a simple vista. Por esta razón, cuando interprete con el teclado, de forma habitual debería visualizar la pantalla de inicio.

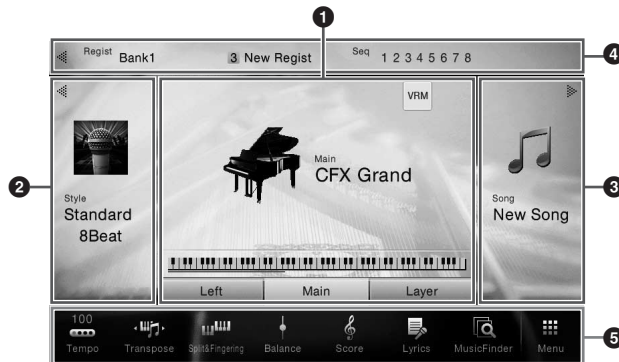

1 Área de voces

Indica las voces actuales de cada una de las partes del teclado (principal, izquierda y capa) y el estado de activación o desactivación de dichas partes (página 48). Al tocar el nombre de una voz se accede a la pantalla de selección de voces.

NOTA

En el área de voces, el área de estilos o de canciones, al desplazarse a la derecha del área se amplía el área de estilos, mientras que al desplazarse a la izquierda se amplía el área de canciones.

2 Área de estilos

Indica el estilo actual (página 55). Al tocar un nombre de estilo se accede a la pantalla de selección de estilos. Toque [◀] en la parte superior izquierda del área para ampliarla. Para restablecer el área al estado predeterminado, toque [▶], que aparece en la parte superior derecha del área de voces.

3 Área de canciones

Indica la canción actual (página 66). Al tocar el nombre de una canción se accede a la pantalla de selección de canciones. Toque [◀] en la parte superior derecha del área para ampliarla. Para restablecer el área al estado predeterminado, toque [▶], que aparece en la parte superior izquierda del área de voces.

4 Área de registro

Indica el nombre del banco de la memoria de registros, el nombre de registro y la secuencia de registro cuando está activa (página 88). Al tocar esta área se abrirá la pantalla de selección de bancos de registros. Puede ocultar o mostrar esta área tocando [◀] o [▶] en el área.

NOTA

Al desplazarse a la derecha o a la izquierda en el área de registro también puede ocultar o mostrar esta área.

5 Área de menú

Muestra los iconos de atajos que le permiten acceder a diversas funciones con un solo toque. Al tocar un icono de atajo accederá a la pantalla de la función correspondiente. Toque el icono [Menu] del extremo derecho para acceder a la pantalla de menú, desde la que puede registrar los iconos de atajo que desee (página 31).



Pantalla de selección de archivos

La pantalla de selección de archivos se utiliza para seleccionar voces, estilos, canciones y otros tipos de datos. Puede acceder a esta pantalla tocando el nombre de la voz, del estilo o de la canción en la pantalla de inicio o pulsando uno de los botones VOICE o STYLE, etc.



1 Categoría

Una amplia variedad de datos tales como voces y estilos se dividen en varias categorías (pestañas) según el tipo de datos. Excepto las dos siguientes, todas las pestañas se denominan pestaña “predefinidas”, dado que contienen datos predefinidos.

 (Pestaña de favoritos)	Ubicación en la que se muestran las voces o los estilos que ha registrado como favoritos (página 36). Esta pestaña solamente está disponible para voces y estilos.
 (Pestaña de usuario)	Lugar donde se guardan los datos grabados o editados. Los datos guardados en el instrumento se muestran como “USER” (memoria de usuario), mientras que los datos en la unidad flash USB se muestran en “USB”. En este manual, los datos de la pestaña de usuario se denominan “datos de usuario”.

2 Subcategoría/Carpeta (Ruta)

- Cuando se selecciona una de las pestañas predefinidas, las subcategorías se muestran según el tipo de datos. Por ejemplo, cuando se toca la pestaña “Piano” en la pantalla de selección de voces se muestran varios tipos de piano, como el de cola o el eléctrico.
- Cuando se selecciona la pestaña de favoritos, esta opción no estará disponible.
- Cuando se selecciona la pestaña de usuario, la ruta o carpeta actual se muestra según la estructura de carpeta.



3 Datos seleccionables (archivos)

Se muestran los archivos que pueden seleccionarse. Si hay dos o más páginas disponibles, puede acceder a otra página tocando [▲] o [▼] a la derecha.

NOTA

También puede acceder a otra página desplazándose verticalmente en la lista.

4 Iconos de operaciones

Se muestran las funciones (guardar, copiar, borrar, etc.) que se pueden utilizar en la pantalla de selección de archivos. Los iconos que se muestren aquí varían en función de la pantalla de selección de archivos seleccionada. Para obtener instrucciones detalladas, consulte las páginas 33 a 37, o las instrucciones de la pantalla de selección de archivos de cada función.

Pantalla de menú

Se trata de la pantalla portal para utilizar diversas funciones y se puede acceder a ella tocando el icono [Menu] en la esquina inferior derecha de la pantalla de inicio.

NOTA

Puede acceder a la pantalla de menú desplazándose hacia arriba desde la parte inferior de la pantalla de inicio. Al desplazarse hacia abajo en la pantalla de menú se accede a la pantalla de inicio.



1 Funciones

Varias funciones prácticas se muestran mediante iconos. Al tocar cada uno de ellos accederá a la pantalla de la función correspondiente. Esta lista consta de dos páginas, que puede seleccionar pulsando [▶] o [◀].

Para obtener información adicional sobre cada función, consulte la “Lista de funciones de la pantalla de menú” (página 100) o el Manual de referencia en el sitio web (página 9).

NOTA

También puede cambiar páginas desplazándolas horizontalmente.

2 Atajos

Registrando como atajos las funciones utilizadas con frecuencia, puede acceder a ellas rápidamente desde la pantalla de inicio. Para obtener información adicional, consulte la página 31.

Convenciones sobre las instrucciones de la pantalla de menú

A lo largo de este manual, las instrucciones con varios pasos se indican de modo práctico, con flechas que muestran la secuencia adecuada.

Ejemplo: [Menu] → [Utility] → [System] → [Language]

El ejemplo anterior describe una operación de tres pasos:

- 1) Desde la pantalla de menú, toque [Utility] (Utilidad).
- 2) Toque [System] (Sistema).
- 3) Toque [Language] (Idioma).

Cierre de la pantalla actual

Para cerrar la pantalla actual, toque [×] en la parte superior derecha de la pantalla (o ventana) o [Close] (Cerrar) en la parte inferior derecha de la pantalla (o ventana). Cuando aparece un mensaje (cuadro de diálogo de información o confirmación), al tocar el elemento adecuado como, por ejemplo, “Si” o “No” cierra el mensaje.

Si desea volver rápidamente a la pantalla de inicio, pulse el botón [HOME] del panel.

Controles basados en pantallas

La pantalla de este instrumento es una pantalla táctil especial que permite seleccionar o cambiar el parámetro deseado simplemente tocando el ajuste correspondiente en pantalla.



Pantalla

Dial de datos

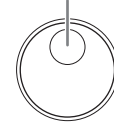

[HOME], botón

Uso de la pantalla (pantalla táctil)

AVISO

No utilice ninguna herramienta afilada o dura para hacer funcionar la pantalla táctil. De lo contrario, podría dañar la pantalla.

NOTA

Tenga en cuenta que no es posible hacer funcionar la pantalla tocando dos o más puntos de ella.

■ Tocar

Para seleccionar un elemento, toque ligeramente la indicación correspondiente de la pantalla.

NOTA

Puede activar o desactivar los sonidos que emite el sistema al tocar la pantalla en [Menu] → [Utility] → [Display/Touch Screen] → Touch Screen [Sound].

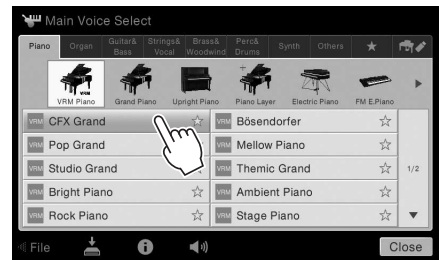

■ Deslizar

Mantenga pulsado el deslizador de pantalla y, a continuación, deslice el dedo vertical u horizontalmente para cambiar el valor del parámetro.

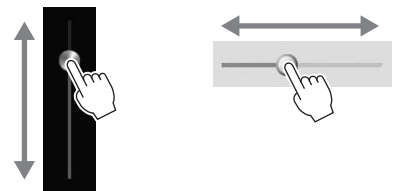

Deslice el dedo por la pantalla en sentido vertical u horizontal para pasar páginas o para mostrar u ocultar determinada parte de una pantalla concreta.

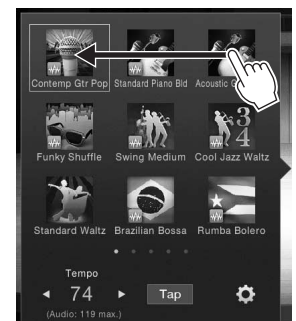

■ Girar

Toque y mantenga pulsado el dial de pantalla mientras hace girar el dial con el dedo para cambiar el valor del parámetro.

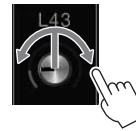

■ Tocar y mantener pulsado

Esta instrucción se refiere a tocar el objeto de la pantalla y mantenerlo pulsado durante un tiempo.

A la hora de definir valores mediante [◀]/[▶], un control deslizante o un dial, puede restablecer el valor predeterminado tocando y manteniendo pulsado el valor en la pantalla.

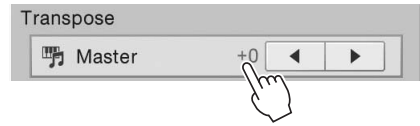

Girar el dial de datos

En función de la pantalla, el dial de datos puede utilizarse de las dos formas siguientes.

■ Ajuste de los valores de parámetros

Después de seleccionar el parámetro deseado, utilice el dial de datos para ajustar el valor. Es útil si tiene dificultad a la hora de ajustar la pantalla tocándola o desea un control más fino sobre el ajuste.

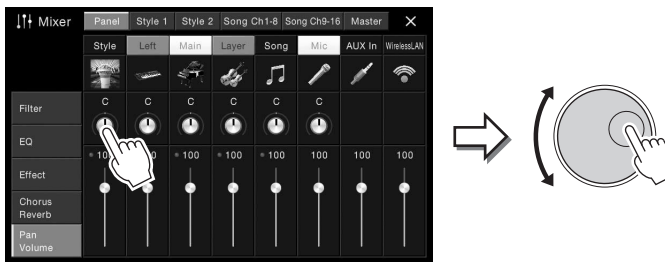

■ Selección de un elemento de una lista

En las pantallas de selección de archivos (página 27) y las ventanas de lista para definir parámetros, utilice el dial de datos para seleccionar un elemento.

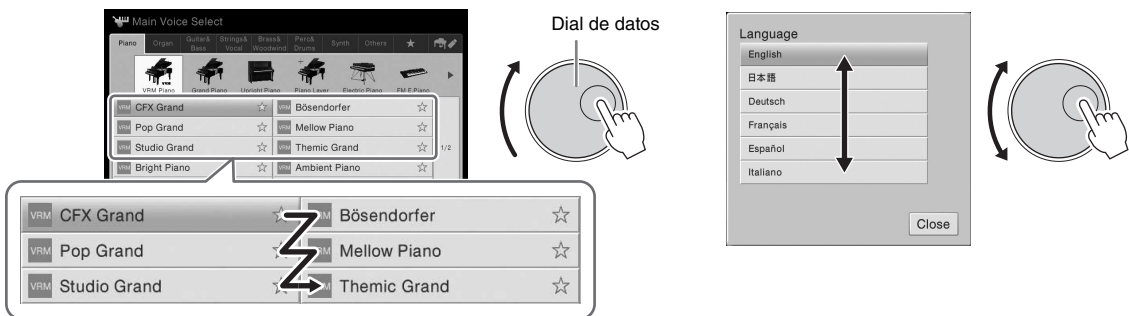

Pulsación del botón [HOME]

Puede volver rápidamente a la pantalla de inicio (la pantalla que se muestra al encender la alimentación) pulsando el botón [HOME] cuando desee.



Acceso a las funciones deseadas desde la pantalla de inicio

De entre todas las funciones mostradas en la pantalla de menú, puede seleccionar una utilizada con frecuencia y registrarla con un atajo. Los atajos registrados se muestran en el área de menú (página 27) en la parte inferior de la pantalla de inicio y le permiten acceder rápidamente a la función deseada desde la pantalla de inicio.

Sustitución de un atajo en la pantalla de inicio

Aunque de forma predeterminada hay siete atajos registrados, puede personalizarlos como desee.

- 1 **Toque y mantenga pulsado el icono de la función deseada hasta que cambie el color del área de atajo (parte inferior de la pantalla).**

NOTA

Para cancelar esta operación, toque cualquier ubicación vacía en la pantalla antes de continuar con el paso 2.



- 2 **De las siete ubicaciones de la parte inferior de la pantalla, toque la que desea sustituir.**

Se registrará la función seleccionada en el paso 1, en sustitución de la seleccionada aquí.

Traslado de un atajo

- 1 **Toque y mantenga pulsado el icono deseado hasta que cambie el color.**

NOTA

Para cancelar esta operación, toque cualquier ubicación vacía en la pantalla antes de continuar con el paso 2.

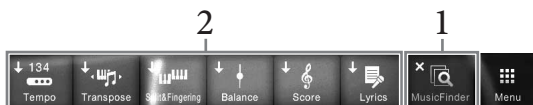

- 2 **De las siete ubicaciones, toque el icono de destino deseado.**

Se intercambian los iconos tocados en los pasos 1 y 2.

Borrado de un atajo

- 1 Toque y mantenga pulsado el icono deseado hasta que cambie el color.

NOTA

Para cancelar esta operación, toque cualquier ubicación vacía en la pantalla antes de continuar con el paso 2.

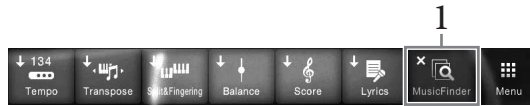

- 2 Vuelva a tocar el mismo icono para borrarlo de los atajos.

Uso de los botones de función asignable

Puede asignar las funciones que utilice con frecuencia a estos cuatro botones del panel en la parte izquierda de la pantalla. Además puede asignarles como atajo cualquiera de las funciones indicadas en la pantalla de menú.

— ASSIGNABLE —

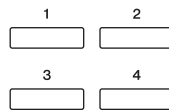

- 1 Acceda a la pantalla de operaciones mediante [Menu] → [Assignable] → [Assignable].

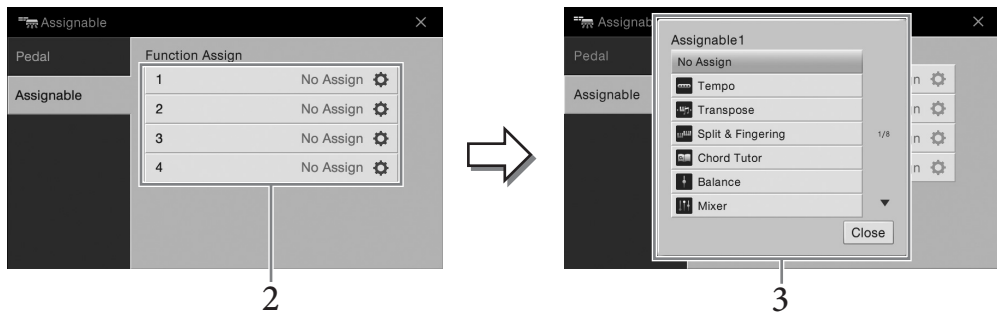

- 2 Toque el número de botón deseado para acceder a la lista.
- 3 Seleccione el elemento deseado de las funciones y atajos (equivalente a las funciones de la pantalla de menú).

NOTA

Para obtener detalles acerca de las funciones que se pueden asignar a estos botones, consulte el Manual de referencia en el sitio web (página 9).

Gestión de archivos

Los datos que ha creado como, por ejemplo, una canción grabada y una voz editada se pueden guardar como archivos en el instrumento (denominada “Memoria de usuario”) y en la memoria flash USB. Si ha guardado muchos archivos, es posible que resulte difícil encontrar el que busca rápidamente. Para facilitar la operación, puede organizarlos por carpetas, cambiarles el nombre, borrar los que sean innecesarios, etc. Estas operaciones se llevan a cabo en la pantalla de selección de archivos.

NOTA

Antes de utilizar una unidad flash USB, asegúrese de leer la sección “Conexión de dispositivos USB”, en la página 97.

Guardar un archivo

Podrá guardar los datos originales (como canciones grabadas y voces editadas) en forma de archivo en el instrumento o en una unidad flash USB.

1 En la pantalla correspondiente, toque  (Guardar) para acceder a la pantalla y seleccionar el destino donde se va a guardar.

2 Seleccione la ubicación en la que desea almacenar el archivo.

Para mostrar la carpeta del siguiente nivel superior, toque  (Subir).

Puede crear una nueva carpeta tocando  (Nueva carpeta).

NOTA

Los archivos de estilos de audio editados (solo CVP-709; página 57) únicamente se pueden guardar en la memoria de usuario del instrumento.



3 Toque [Save here] (Guardar aquí) para acceder a la ventana de introducción de caracteres.

NOTA

Para cancelar esta operación, toque [Cancel] (Cancelar).

4 Escriba el nombre del archivo (página 37).

Aunque omita este paso, puede cambiar el nombre del archivo en cualquier momento (página 34) después de guardar.

5 Toque [OK] (Aceptar) para acceder a la ventana de introducción de caracteres para almacenar el archivo.

El archivo guardado se situará automáticamente en la posición correspondiente en la lista de archivos, por orden alfabético.

Crear una nueva carpeta

Las carpetas pueden crearse y organizarse como resulte más conveniente, y podrá asignarles el nombre que desee, de la manera que resulte más sencilla para la búsqueda y selección de sus datos originales.

NOTA

- En la memoria de usuario no se pueden crear más de tres niveles de carpetas. El número máximo de archivos y carpetas que se puede guardar variará en función del tamaño del archivo y de la longitud de los nombres de archivo o carpeta.
- El número máximo de archivos o carpetas que se puede almacenar en una carpeta es de 500.

- 1 **En la pantalla de selección de archivos, toque la pestaña de usuario (página 27) y, a continuación, la ubicación en la que desee crear una carpeta nueva.**

Para mostrar la carpeta del siguiente nivel superior, toque  (Subir).

NOTA

En la carpeta "Piano Room" (Sala de piano) no se pueden crear carpetas nuevas.

- 2 **Toque [File] (Archivo) para acceder a los iconos de gestión de archivos.**

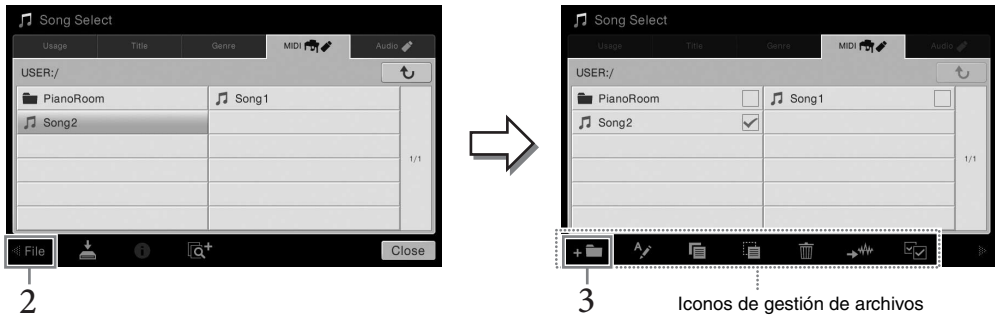

NOTA

- Para cancelar la operación de archivos, toque  en la esquina superior derecha, a fin de ocultar los iconos de gestión de archivos.
- También puede ocultar o mostrar los iconos de gestión de archivos desplazando la parte inferior de la pantalla horizontalmente.



- 3 **Toque  (Carpeta nueva) para acceder a la ventana de introducción de caracteres.**
- 4 **Escriba el nombre de la carpeta nueva (página 37).**

Cambio de nombre de archivos o carpetas

Puede cambiar el nombre de archivos y carpetas.

NOTA

- El nombre de los archivos de las pestañas predefinidas no se puede cambiar.
- El nombre de la carpeta "Piano Room" (Sala de piano) no se puede cambiar.

- 1 **Acceda a la pantalla de selección de archivos, en la que se muestra el archivo/carpeta deseado.**
 - 2 **Toque [File] (Archivo) para acceder a los iconos de gestión de archivos.**
- ### NOTA
- Para cancelar la operación de archivos, toque  en la esquina superior derecha, a fin de ocultar los iconos de gestión de archivos.
 - También puede ocultar o mostrar los iconos de gestión de archivos desplazando la parte inferior de la pantalla horizontalmente.
- 3 **Para colocar una marca de verificación en el archivo o carpeta deseado, tóquelo.**
 - 4 **Toque  (Cambiar nombre) para acceder a la ventana de introducción de caracteres.**

NOTA

Solo se puede cambiar el nombre de un archivo o carpeta a la vez.

- 5 **Escriba el nombre del archivo o carpeta que haya seleccionado (página 37).**

Copia o desplazamiento de archivos

Puede copiar o cortar un archivo y pegarlo en otra ubicación (carpeta). También se puede copiar una carpeta (aunque no moverla) con el mismo procedimiento.

NOTA

- Los archivos de las pestañas predefinidas no se pueden mover.
- Queda terminantemente prohibida la copia de datos musicales disponibles en el mercado, incluidos, entre otros, los datos MIDI y/o los datos de audio, excepto para uso personal del comprador. Los datos de canciones disponibles comercialmente pueden estar protegidos contra copia para evitar su copia ilegal o borrado accidental.
- Los estilos de audio (solo CVP-709; página 57) únicamente se pueden copiar a la memoria de usuario del instrumento.
- En función del tipo de acompañamiento, algunos de los archivos grabados en la carpeta Piano Room con acompañamiento no se podrán copiar.
- Los archivos grabados en Piano Room (página 44) con estilos de audio no se pueden copiar.



1 Acceda a la pantalla de selección de archivos apropiada en la que se muestren los archivos/carpetas deseados.



2 Toque [File] (Archivo) para acceder a los iconos de gestión de archivos.

NOTA

- Para cancelar la operación de archivos, toque [▶] en la esquina superior derecha, a fin de ocultar los iconos de gestión de archivos.
- También puede ocultar o mostrar los iconos de gestión de archivos desplazando la parte inferior de la pantalla horizontalmente.

3 Introduzca marcas de comprobación en los archivos/carpetas deseados tocando cada elemento.

Se pueden marcar uno o más archivos o carpetas. Cuando desee colocar marcas de comprobación en todos los elementos mostrados, toque  (Marcar todo). Toque  nuevamente para eliminar todas las marcas de comprobación.

4 Toque  (Copiar) o  (Mover), para acceder a la pantalla de selección de destino.

5 Seleccione el destino deseado (ruta) para pegar los archivos/carpetas.

Puede crear una nueva carpeta tocando  (Nueva carpeta).

NOTA

Para cancelar esta operación, toque [Cancel] (Cancelar) antes de continuar con el paso 6.

6 Toque [CopyHere] (Copiar aquí) o [MoveHere] (Mover aquí) para pegar los archivos o las carpetas que seleccionó en el paso 3.

El archivo o la carpeta pegado aparecerá en la pantalla en la posición correspondiente de la lista de archivos, en orden alfabético.

Borrado de archivos y carpetas

Puede borrar archivos o carpetas.

NOTA

- Los archivos de las pestañas predefinidas no se pueden borrar.
- La carpeta "Piano Room" (Sala de piano) no se puede borrar.



1 Acceda a la pantalla de selección de archivos apropiada en la que se muestren los archivos/carpetas deseados.

2 Toque [File] (Archivo) para acceder a los iconos de gestión de archivos.

NOTA

- Para cancelar la operación de archivos, toque [▶] en la esquina superior derecha, a fin de ocultar los iconos de gestión de archivos.
- También puede ocultar o mostrar los iconos de gestión de archivos desplazando la parte inferior de la pantalla horizontalmente.

3 Introduzca marcas de comprobación en los archivos/carpetas deseados tocando cada elemento.

Se pueden marcar uno o más archivos o carpetas. Cuando desee colocar marcas de comprobación en todos los elementos mostrados, toque  (Marcar todo). Toque  nuevamente para eliminar todas las marcas de comprobación.

4 Toque  (Borrar).

5 Cuando aparezca el mensaje de confirmación, toque [Yes] (Sí) para borrar realmente los archivos/carpetas seleccionados en el paso 3.

Para cancelar esta operación, toque [No] en lugar de [Yes].

Registro de archivos en la pestaña de favoritos

Puede acceder rápidamente a las voces o a los estilos favoritos o utilizados con frecuencia registrándolos en la pestaña de favoritos. Toque la marca de estrella (★) a la derecha de cada archivo para registrar el archivo correspondiente en la pestaña de favoritos. Para suprimir el archivo registrado de la pestaña de favoritos, toque el asterisco de color (★) de la pestaña de favoritos o en la pestaña que contenga el archivo correspondiente.

NOTA

- Si cambia el nombre del archivo original o mueve/borra el archivo original, al tocar el nombre de archivo correspondiente en la pestaña de favoritos no se accede al archivo.
- Dentro de la pestaña de favoritos, para eliminar realmente el archivo, tiene que tocar la estrella de color, a continuación cerrar o cambiar la pantalla.



Ordenación de archivos en la pestaña de favoritos

Puede cambiar el orden de los archivos como, por ejemplo, voces y estilos, en la pestaña de favoritos.

- 1 En la pantalla de selección de voces o la pantalla de selección de estilos, toque la pestaña de favoritos.
- 2 Toque (Orden) para acceder a la pantalla de edición de orden.
- 3 Toque el archivo que desee mover.

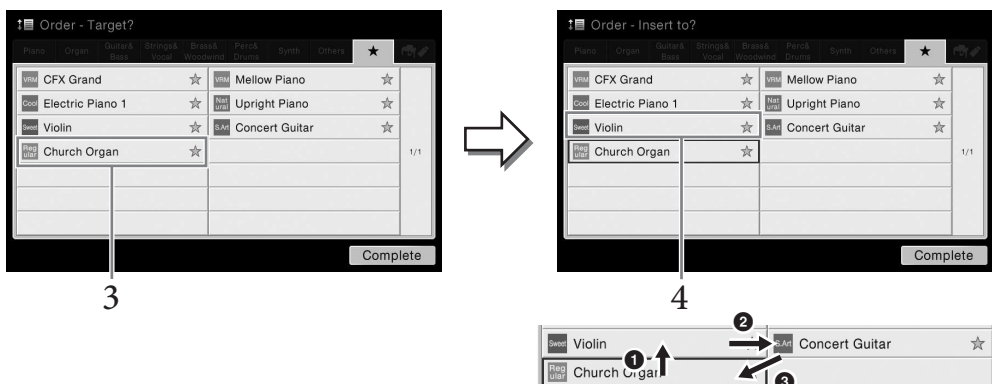

- 4 Toque la ubicación a la que desea mover el archivo seleccionado en el paso 3.
- 5 Repita los pasos 3 a 4, según sea necesario.
- 6 Toque [Complete] para salir de la pantalla de edición del orden.

Restricciones para canciones protegidas

Los datos de canciones disponibles comercialmente pueden estar protegidos contra copia para evitar su copia ilegal o borrado accidental. Las indicaciones en la parte izquierda de los nombres de archivos muestran que los archivos están protegidos. Se detallan a continuación las indicaciones y restricciones pertinentes.

- **(gris) Protected 1 (Protegida 1):** indica las canciones predefinidas guardadas en “USER” (memoria de usuario) y las canciones de Disklavier Piano Soft. No se pueden copiar, mover ni guardar en dispositivos externos.
- **(amarillo) Protected 2 Original (Protegidas 2 originales):** indica las canciones con formato de protección de Yamaha. No se pueden copiar. Se pueden mover o guardar únicamente en “USER” (memoria de usuario) y en dispositivos USB con ID.
- **(amarillo) Protected 2 Edited (Protegidas 2 editadas):** Indica las canciones “Protected 2 Original” editadas. No se pueden copiar. Se pueden mover o guardar únicamente en “USER” (memoria de usuario) y en dispositivos USB con ID.

Nota para la operación de archivos de canciones “Protected 2 Original” y “Protected 2 Edited”

Asegúrese de guardar la canción “Protected 2 Edited” en la misma carpeta que contenga la canción original “Protected 2 Original”. De lo contrario, no se podrá reproducir la canción “Protected 2 Edited”. Además, si mueve una canción “Protected 2 Edited”, asegúrese de mover simultáneamente la canción “Protected 2 Original” original a la misma ubicación (carpeta).

Introducción de caracteres

En esta sección se explica cómo se introducen los caracteres al asignar nombres a los archivos o las carpetas, al introducir palabras clave en Music Finder (página 85), etc. Los caracteres se introducen en la pantalla que se muestra a continuación.



1 Toque el tipo de carácter.

■ Cuando el idioma (página 22) configurado es distinto del japonés:

Al tocar [Symbol] (Símbolo) (o [abc]) se cambia alternativamente entre la introducción de símbolos o letras latinas (y números).

Para cambiar entre mayúsculas o minúsculas, toque (Mayúsculas).

■ Cuando el idioma (página 22) se ha definido como japonés:

- **a b c (全角 abc):** Letras latinas y números a mitad de tamaño (tamaño completo)
- **記号 (全角記号):** Símbolos a mitad de tamaño (tamaño completo)
- **カナ (半角カナ):** Katakana a tamaño completo (mitad de tamaño)
- **かな漢:** Hiragana y Kanji

Para cambiar entre tamaño completo o mitad, toque y mantenga pulsado el tipo de carácter.

Por ejemplo, puede acceder a [半角カナ] manteniendo pulsado [カナ].

Al escribir letras latinas, puede cambiar entre mayúsculas y minúsculas tocando (Mayúsculas).

2 Toque [◀]/[▶] o gire el dial de datos para desplazar el cursor a la ubicación deseada.

3 Introduzca uno a uno el carácter deseado.

Para borrar un único carácter, toque [Delete] (Borrar); para borrar todos los caracteres a la vez, toque y mantenga pulsado [Delete]. Para escribir un espacio, toque la tecla de espacio indicada en la ilustración de la página anterior.

NOTA

- En función de la pantalla de introducción de caracteres que aparezca, no podrán introducirse algunos tipos de caracteres.
- Un nombre de archivo puede tener un máximo de 46 caracteres, y un nombre carpeta, hasta 50 caracteres.
- No se pueden utilizar los siguientes caracteres (mitad de tamaño): \ / : * ? " < > |

■ Para escribir letras con símbolos auxiliares (cuando se ha definido un idioma distinto del japonés):

Puede escribir letras con símbolos auxiliares, por ejemplo diéresis, tocando y manteniendo pulsada una letra para acceder a una lista. Por ejemplo, toque y mantenga pulsada la “E” para seleccionar “Ë” de la lista.

■ Para convertir a kanji (cuando el idioma se ha definido como japonés):

Cuando los caracteres “hiragana” introducidos se muestren en visualización inversa (resaltados), toque [変換] varias veces para acceder a las opciones de conversión. El área invertida se puede modificar tocando [◀] o [▶]. Cuando encuentre el kanji deseado, toque [確定].

Para volver a cambiar el kanji convertido a “hiragana”, toque [戻す].

Para borrar el área invertida a la vez, toque [キャンセル].

NOTA

Para cancelar esta operación, toque [Cancel] (Cancelar) antes de continuar con el paso 4.

4 Toque [OK] para finalizar los caracteres (nombre, palabras clave, etc.) que haya escrito.

Uso de los pedales

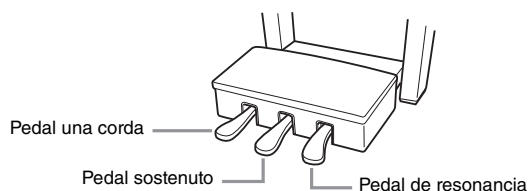

NOTA

Si el cuadro de pedales se mueve o cede al pisar los pedales, gire el ajustador para que quede apretado firmemente contra el suelo (páginas 104, 107, 110).

■ Pedal de resonancia (derecho)

Al pisar este pedal, se sostienen las notas. Al levantar el pie se interrumpen de inmediato (se apagan) las notas sostenidas. Si pulsa este pedal mientras reproduce una voz VRM (página 52), se recrea la resonancia de las cuerdas característica de un piano acústico real. La función de “medio pedal” crea efectos de sostenido parcial, en función de cuánto pise el pedal.

NOTA

- Determinadas voces, como cuerdas o metal, se sostienen de forma continuada al pisar el pedal de resonancia/sostenuto.
- Es posible que a algunas voces, como las de percusión, no les afecte el uso del pedal de resonancia/sostenuto.

Función de medio pedal

Esta función permite variar la longitud de sostenido en función de cuánto pise el pedal. Cuanto más pise el pedal, más se alargará el sonido. Por ejemplo, si al pisar el pedal de resonancia las notas que toca suenan poco nítidas, altas y muy sostenidas, puede soltar el pedal parcialmente hasta la mitad para atenuar el sostenido (falta de nitidez).

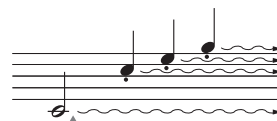

Si pisa y suelta el interruptor de pedal de resonancia, todas las notas mostradas serán sostenidas.

Pedal de resonancia de respuesta de piano de cola (solo CVP-709)

Este pedal especial se ha diseñado para ofrecer una mejor respuesta táctil y, cuando se pisa, ofrece una sensación mucho más parecida a la de un piano de cola real. Facilita experimentar físicamente el punto de medio pedal y aplica el efecto de medio pedal con mayor facilidad que otros pedales.

Dado que la sensación de pisado puede variar según la situación, incluida la ubicación donde se instale el instrumento, puede ajustar el punto de medio pedal al punto deseado en la pantalla accediendo mediante [Menu] → [Assignable] → [Pedal] → (Menú, Asignable, Pedal). Para obtener información, consulte el manual de referencia en el sitio web (página 9).

NOTA

Los pedales se suministran de fábrica con un revestimiento. Retire el revestimiento de los pedales para optimizar el uso del efecto de respuesta de piano de cola de pedal apagador.

■ Pedal sostenuto (centro)

Cuando se selecciona la voz de piano, si toca una nota o un acorde en el teclado y pisa este pedal mientras mantiene la nota o notas, éstas se mantendrán todo el tiempo que esté pisado. Las notas posteriores no se sostendrán.

Cuando se selecciona una voz distinta de piano, se asigna automáticamente una función concreta apropiada para ella al pedal central.

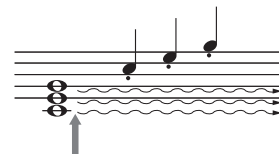

Si pisa y mantiene pisado el pedal sostenuto aquí, solo se sostendrán las notas que haya tocado en ese momento.

■ Pedal una corda (izquierdo)

Cuando se selecciona el sonido de piano y se pisa este pedal, se reduce el volumen y cambia ligeramente el timbre de las notas interpretadas. Cuando se selecciona una voz que no es de piano, se asigna automáticamente una función concreta apropiada para ella al pedal izquierdo.

Puede ajustar la profundidad del efecto de pedal una corda en la pantalla accediendo mediante [Menu] → [Assignable] → [Pedal]. Para obtener información, consulte el manual de referencia en el sitio web (página 9).

Asignación de una función a cada pedal

Se pueden asignar diversas funciones a cada uno de los tres pedales y un controlador/interruptor de pedal (vendido por separado); puede asignar, entre otras, el inicio/parada de reproducción de canciones y el control de una voz Super Articulation. Se pueden ajustar en la pantalla accediendo mediante [Menu] → [Assignable] → [Pedal]. Para obtener información, consulte el manual de referencia en el sitio web (página 9).

Empleo del metrónomo

El botón [METRONOME ON/OFF] permite poner en marcha o detener el metrónomo. El metrónomo emite un clic que sirve de guía de tempo precisa durante la práctica o que permite escuchar y comprobar cómo suena un tempo específico.

NOTA

También puede cambiar la signatura de compás, el volumen y el sonido del metrónomo en la pantalla accediendo a [Menu] → [Metronome] → [Metronome].

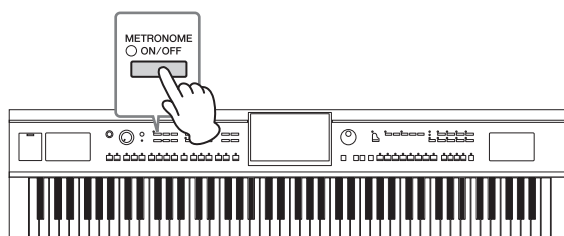

Ajuste del tempo

Los botones TEMPO [-] y [+] permiten cambiar el tempo de reproducción de metrónomo, estilo y canción MIDI. El tempo del estilo y canción MIDI también se pueden ajustar mediante el botón [TAP TEMPO].

NOTA

Si desea ajustar el tempo de una canción de audio, utilice la función Time Stretch de la página 74.

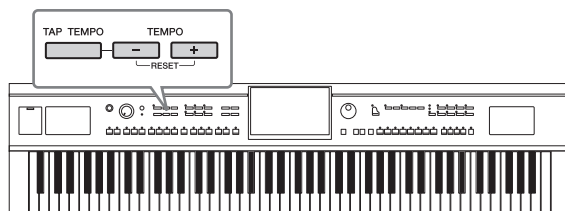

■ Botones TEMPO [-]/[+]

Pulse el botón TEMPO [-] o [+] para activar la pantalla emergente de tempo. Utilice los botones TEMPO [-]/[+] para reducir o aumentar el tempo en un rango de 5 a 500 compases por minuto. Si mantiene pulsado alguno de los botones, se cambia el valor de forma continua. Al pulsar simultáneamente los botones TEMPO [-] y [+], se recupera el tempo por defecto del último estilo o canción seleccionados.

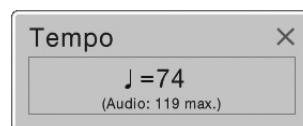

Cuando se selecciona un estilo de audio (solo CVP-709; página 57), el límite superior del tempo aparece debajo de su valor. La parte de audio se silencia en caso de que el tempo supere el límite superior.

■ Botón [TAP TEMPO] (Ajuste del tempo)

Durante la reproducción de un estilo o canción MIDI, puede cambiar el tempo pulsando el botón [TAP TEMPO] dos veces en el tempo deseado. Cuando se detenga el estilo y la canción, al tocar el botón [TAP TEMPO] (cuatro veces si es un compás de 4/4) la reproducción de la parte rítmica del estilo comenzará con el tempo ajustado.

Configuración de la sensibilidad de pulsación del teclado

La sensibilidad de pulsación determina la medida en la que el sonido responde a la fuerza de la interpretación. Este ajuste no cambia el peso de las teclas.

1 Acceda a la pantalla mediante [Menu] → [Keyboard].

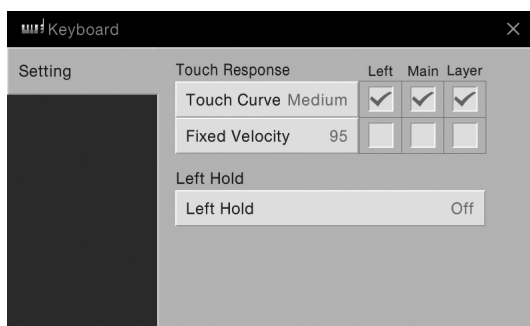

2 Realice los ajustes tocando la pantalla.

Touch Curve (Curva de pulsación)	Introduzca marcas de verificación en las casillas de las partes deseadas del teclado, a continuación toque aquí para acceder a la ventana de ajustes y seleccione el tipo de sensibilidad de pulsación. Si elimina la marca de verificación, al tocar en la parte correspondiente se producirá una velocidad fija independientemente de la fuerza de la interpretación. NOTA Los ajustes de la sensibilidad de pulsación pueden no tener efecto con ciertas voces. <ul style="list-style-type: none"> • Hard2 (Dura 2): requiere una interpretación con gran fuerza para generar un volumen alto. Perfecta para intérpretes que tocan con mucha fuerza. • Hard1 (Dura 1): requiere una interpretación moderadamente fuerte para un volumen alto. • Medium (Media): sensibilidad de pulsación estándar. • Soft1 (Suave 1): produce un volumen alto cuando se toca el teclado con una fuerza moderada. • Soft2 (Suave 2): produce un volumen relativamente alto incluso sin tocar con fuerza. Perfecta para intérpretes con un toque más ligero.
Fixed Velocity (Velocidad fija)	Asegúrese de que la casilla de las partes deseadas del teclado esté marcada, a continuación toque aquí para acceder a la ventana de ajustes y defina la velocidad a la que quiere tocar las notas, que permanece fija independientemente de la fuerza con la que toque.

Para obtener más detalles sobre la función Left Hold (retención izquierda), consulte la página 51.

Transposición del tono en semitonos

Los botones TRANPOSE [-]/[+] permiten transponer el tono general del instrumento (sonido del teclado, reproducción de estilo, reproducción de canción MIDI, etc.) por semitonos (de -12 a 12). Si se presionan los botones [-] y [+] simultáneamente, se restablece el valor a 0.

NOTA

- Si desea realizar la transposición del tono de la canción de audio, utilice el parámetro Pitch Shift (Cambio de tono) de la página 73.
- Las funciones de transposición no afectan a las voces de sonidos de percusión ni del conjunto de efectos especiales.

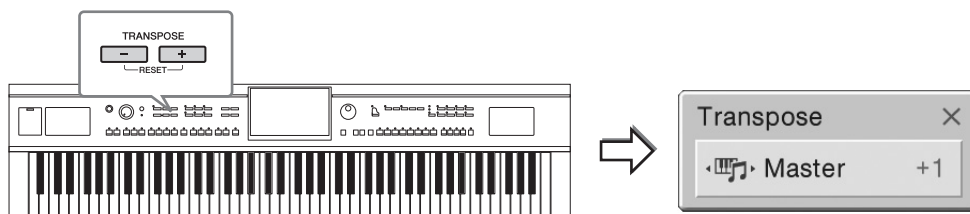

Puede seleccionar de forma independiente la parte en la que desee realizar la transposición. Toque la ventana emergente de transposición varias veces hasta que aparezca la parte deseada, a continuación utilice los botones TRANPOSE [-]/[+] para realizar la transposición.

NOTA

La transposición también se puede realizar en la pantalla mediante [Menu] → [Transpose].

Master (Maestro)	Transpone el tono de todo el sonido con la excepción de la canción de audio y del sonido recibido de un micrófono o de la toma [AUX IN].
Keyboard (Teclado)	Transpone el tono del teclado incluida la nota fundamental que activa la reproducción de estilos.
Song (Canción)	Transpone el tono de la canción MIDI.

Afinación precisa del tono

De forma predeterminada, la afinación de todo el instrumento está establecido en 440,0 Hz, según la escala temperada. Esta configuración se puede cambiar desde la pantalla que se abre mediante [Menu] → [Tuning]. Para obtener información, consulte el manual de referencia en el sitio web (página 9).

Hz (hercio):

Esta unidad de medida se refiere a la frecuencia de un sonido y representa el número de veces que una onda de sonido vibra en un segundo. Este instrumento está afinado por defecto a 440,0 Hz conforme al valor de afinación convencional (440,0 Hz) en pianos acústicos.

Ajuste del balance de volumen

Desde la pantalla de balance a la que se accede mediante [Menu] → [Balance], puede ajustar el balance del volumen entre las partes del teclado (principal, capa e izquierda), el estilo y la canción, el sonido del micrófono y el sonido de entrada procedente de la toma [AUX IN]. Deslice el dedo verticalmente en cada parte para ajustar el volumen. También puede ajustar el balance del volumen del sonido de entrada procedente del adaptador USB de red LAN inalámbrica, si está conectado.

Dado que el volumen de las canciones MIDI y canciones de audio se controla de forma individual, tiene que definir el balance de volumen para cada caso (cuando se selecciona una canción MIDI o cuando se selecciona una canción de audio).

NOTA

Puede que el adaptador USB de red LAN inalámbrica no se incluya, según la zona donde resida.

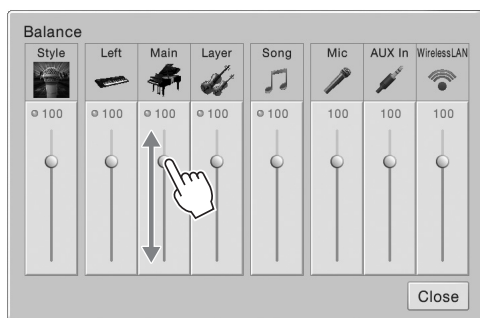

Restablecimiento de los ajustes programados de fábrica

Encienda el instrumento mientras mantiene pulsada la tecla C7 (tecla situada en el extremo derecho del teclado). De este modo, se restablecerán todos los ajustes predeterminados de fábrica.

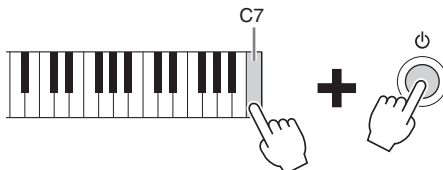

NOTA

También puede recuperar el valor predeterminado de fábrica para los ajustes especificados o borrar todos los archivos o carpetas de la memoria de usuario en la pantalla a la que haya accedido mediante [Menu] → [Utility] → [Factory Reset/Backup] → página 1/2. Para obtener información, consulte el manual de referencia en el sitio web (página 9).

Si desea recuperar el valor predeterminado de cualquier parámetro que ha modificado, toque y mantenga pulsado el valor en la pantalla (página 30).

Copia de seguridad de los datos

Puede realizar una copia de seguridad todos los datos de la memoria de usuario de este instrumento (excepto las canciones protegidas) y de todos los ajustes de la memoria flash USB en un solo archivo. Se recomienda realizar este procedimiento para garantizar la seguridad y copia de seguridad de los datos en caso de daño.

NOTA

- Antes de utilizar una unidad flash USB, asegúrese de leer la sección "Conexión de dispositivos USB", en la página 97.
- Puede realizar una copia de seguridad de datos de usuario tales como voz, canción, estilo y memoria de registros copiándolos individualmente en una memoria flash USB. Para obtener información adicional, consulte la página 35.
- Puede realizar una copia de seguridad de los ajustes del sistema, ajustes MIDI, ajustes de efectos del usuario y grabaciones de Music Finder individualmente.

- 1 Conecte la unidad flash USB al terminal [USB TO DEVICE] como destino de copia de seguridad.
- 2 Acceda a la pantalla mediante [Menu] → [Utility] → [Factory Reset/ Backup] → página 2/2.

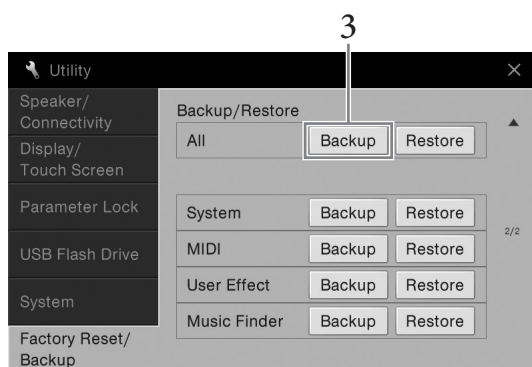

- 3 Toque [Backup] en "All" para guardar el archivo de copia de seguridad en la unidad flash USB.

Restauración del archivo de copia de seguridad

Para ello, toque [Restore] en "All" en el paso 3 anterior. Cuando la operación haya terminado, el instrumento se reiniciará automáticamente.

AVISO

- Los archivos que incluyan canciones protegidas de la memoria de usuario del instrumento se reemplazan al restaurar el archivo de copia de seguridad. Mueva o copie los archivos de la memoria de usuario del instrumento a la unidad flash USB antes de efectuar la restauración (página 35).
- La operación de copia de seguridad/restauración de datos puede tardar unos minutos. No apague la alimentación durante la operación de copia de seguridad o restauración. Si lo hace, se podrían dañar o perder los datos.

Sala de piano

– Disfrutar de la interpretación al piano –



La función de sala de piano (Piano Room) resulta sumamente práctica para quienes solo desean disfrutar plenamente del placer de tocar el instrumento como si fuera un piano. Independientemente de los ajustes que haya realizado desde el panel, puede activar al instante los ajustes óptimos para la interpretación al piano con solo pulsar un botón. También puede modificar como desee los ajustes del piano o disfrutar de tocarlo como si formase parte de un pequeño conjunto de instrumentos.

Interpretación al piano en la sala de piano

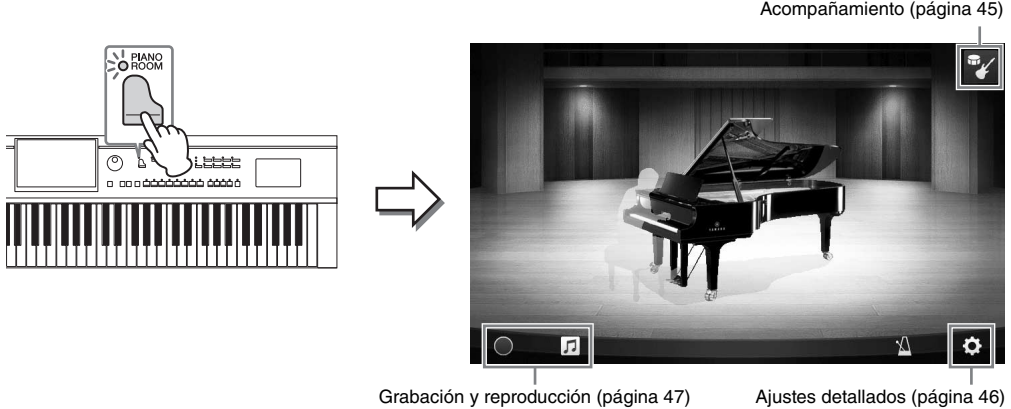
- 1 Pulse el botón  [PIANO ROOM] para abrir la pantalla de sala de piano.**
Se activarán los ajustes del panel pertinentes para la interpretación al piano. Todas las demás funciones, excepto la pantalla (táctil), los botones [PIANO ROOM] y [HOME], el dial de datos y el volumen principal quedarán desactivadas.







- 2 Interprete al teclado.**
Cambie los ajustes del piano, como el tipo de piano, el entorno (tipo de reverberación), etc. según el tipo de música que quiera tocar.

Piano Type (Tipo de piano)	Toque la imagen del piano para acceder a la lista de pianos y, a continuación, seleccione el deseado. Cuando se selecciona una voz de piano de cola, se puede abrir o cerrar la tapa deslizándola hacia arriba o hacia abajo o girando el dial de datos.
Environment (Reverb Type) (Entorno, tipo de reverberación)	Toque la imagen de fondo del piano para acceder a la lista de entornos y, a continuación, seleccione la deseada. De este modo se define el tipo de reverberación del entorno seleccionado.
Metronome (Metrónomo)	Toque  (Metrónomo) para abrir la pantalla emergente. Puede activar o desactivar el metrónomo, así como modificar el tiempo. También puede cambiar el tiempo pulsando dos veces el botón  (Pulsación) en la pantalla emergente en el tiempo deseado.

Para cerrar una lista o una pantalla de ajustes, toque en cualquier lugar situado fuera de ellas.

- 3 Pulse el botón  [PIANO ROOM] o [HOME] para salir de la pantalla de sala de piano.**

Tocar el piano en una sesión con otros instrumentos

- 1 Pulse el botón  [PIANO ROOM] para abrir la pantalla de sala de piano.
- 2 Toque  en la parte superior derecha de la pantalla.
Los intérpretes de la sesión aparecerán en la pantalla. Puede mostrar u ocultar los intérpretes de la sesión tocando  o .

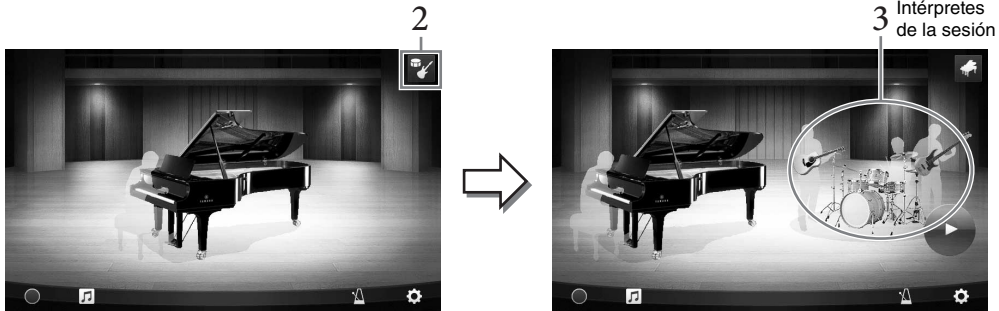

- 3 Seleccione el tipo de acompañamiento.
Toque la imagen de los intérpretes de la sesión para abrir la lista en la que seleccionar el acompañamiento deseado. Para cerrar la lista, toque en cualquier lugar fuera de ella.



Tipo de acompañamiento

Para desplazarse por las páginas de la lista, páselas horizontalmente.



NOTA

(Solo CVP-709) Si selecciona un estilo de audio (acompañamiento con una marca de onda sobre su icono; consulte la ilustración anterior), en la pantalla aparecerá el límite superior del tiempo. Si el tempo excede el límite superior, se silenciará una parte del acompañamiento.

- 4 Toque  (Inicio).
Empezará a reproducirse la introducción.
- 5 Empiece a tocar el teclado a continuación de algunos compases de la introducción.
Los intérpretes de la sesión le proporcionarán acompañamiento. Se recomienda Jazz o Pop.
- 6 Toque  (Parada) para detener el acompañamiento.
El acompañamiento se detiene tras reproducirse un final.

NOTA

La función de acompañamiento está disponible fuera de la sala de piano. Consulte información detallada en la página 55.

Cambio de los ajustes de acompañamiento

Toque  (Configuración) en la pantalla del paso 3 de la página 45 para abrir la pantalla de ajuste del volumen del acompañamiento o activar o desactivar las distintas partes del acompañamiento. Para obtener información, consulte el manual de referencia en el sitio web (página 9).

Cambio/reajuste de los ajustes de la sala de piano

Puede modificar diversos ajustes de la sala de piano como desee. También puede restaurar todos los ajustes de la sala de piano a sus valores predeterminados.

- 1 Pulse el botón  [Piano Room] para abrir la pantalla de sala de piano.

Para cambiar los ajustes del acompañamiento, toque . Se mostrarán los intérpretes de la sesión.



- 2 Toque  (Ajustes) para cambiar los ajustes.

: Los elementos sombreados solo están disponibles cuando aparecen los intérpretes de la sesión.

Environment (Entorno)*	Permite seleccionar el entorno (tipo de reverberación).
Lid Position (Posición de la tapa)*	Determina cuánto se abre la tapa. Solo está disponible cuando se ha seleccionado una voz de piano de cola.
Tune (Afinación)	Determina la afinación de este instrumento en incrementos de 1 Hz.
Dynamics Control (Control de dinámica)	Determina el modo en que el volumen del acompañamiento responderá a la intensidad con la que se tocan las teclas. Off..... (Desactivado) El volumen del acompañamiento no responde a la intensidad con que se toca. Narrow (Reducido) El volumen del acompañamiento cambia en un intervalo reducido en respuesta a la intensidad con que se toca. Es decir, deberá tocar con mucha intensidad o suavidad para que el volumen cambie. Medium..... (Medio) El volumen del acompañamiento cambia normalmente en respuesta a la intensidad con que se toca. Wide..... (Amplio) El volumen del acompañamiento cambia en un intervalo amplio en respuesta a la intensidad con que se toca. Es decir, al tocar con mucha intensidad o suavidad se producen cambios más acusados en el volumen.
Section Control (Control de sección)*	Si se activa, estarán disponibles los botones para cambiar las variaciones (Sections [Secciones]) del acompañamiento (A, B, C, D) en la parte inferior de la pantalla. Mediante el uso adecuado de estas secciones, su interpretación puede sonar más dinámica y profesional.
Fingering Type (Tipo de digitación)*	Permite definir el tipo de digitación (página 64) en “AI Full Keyboard” (Teclado completo AI) o “AI Fingered” (Digitado AI).
Split Point (Punto de división)*	Permite definir el punto de división (estilo) (página 50) cuando se ha seleccionado el tipo de digitado “AI Fingered” (Digitado AI).
Reset (Restablecer)	Restaura todos los ajustes de la sala de piano a sus valores predeterminados.

Los ajustes marcados con * (asterisco) se conservarán aunque salga de esta pantalla o desconecte la alimentación. Si pulsa el botón [PIANO ROOM] posteriormente, se recuperarán los ajustes de piano definidos la vez anterior.

Grabación de una interpretación en la sala de piano

Puede grabar una interpretación realizada en la sala de piano en el instrumento o en una unidad flash USB.

NOTA

- Cuando se graba en el instrumento, el método de grabación es MIDI. Cuando se graba en una unidad flash USB, el método de grabación es Audio. Para obtener más información sobre la diferencia entre las grabaciones de MIDI y Audio, consulte la página 75.
- En la grabación de audio, los datos se guardan de forma predeterminada en formato WAV. Sin embargo, también puede definirlos en formato MP3 mediante la pantalla a la que se accede mediante [Menu] → [SongSetting] → [Rec] → [Audio Rec Format].
- (Solo CVP-709) Si graba su interpretación con un estilo de audio en una unidad flash USB, debe utilizar la grabación Audio en formato WAV (valor predeterminado). No se puede utilizar la grabación Audio en formato MP3.

1 Si desea grabar en una unidad flash USB, asegúrese de consultar “Conexión de dispositivos USB” en la página 97 y, a continuación, conecte la unidad flash USB al terminal [USB TO DEVICE] antes de grabar.

2 Pulse el botón [Piano Room] para abrir la pantalla de la sala de piano. Realice los ajustes necesarios; por ejemplo, tipo de piano, intérpretes de la sesión, etc.

3 Toque para abrir la lista de archivos y seleccione la ubicación donde desee guardarlo.

USER (USER): en el instrumento propiamente dicho

USB (USB): en la unidad flash USB conectada

4 Para cerrar la pantalla abierta en el paso 3, toque en cualquier lugar situado fuera de ella.

5 Toque (Iniciar grabación) para iniciar la grabación y realice su interpretación al teclado.

6 Toque (Detener grabación) para detener la grabación.

7 Después de que aparezca el mensaje que le pide que guarde, toque “Yes” (Sí) para guardar el archivo.

AVISO

Los datos grabados se perderán si apaga el instrumento sin realizar la operación de guardar.

8 Para escuchar la interpretación que ha grabado, toque sucesivamente y (Reproducir) en la pantalla que se abre.

Toque (Detener) para detener la reproducción.

NOTA

- Los datos grabados en la sala de piano se pueden reproducir fuera de esta función. Consulte la página 66 para obtener más información.
- (Solo CVP-709) Las canciones grabadas con estilos de audio en el instrumento deben convertirse en canciones de audio para poder reproducirlas fuera de la sala de piano. (Siga los mensajes que aparecen en la pantalla.)



Reproducción de archivos grabados, cambio de nombres de archivos, borrado de archivos

1 Seleccione la ubicación donde guardó el archivo deseado en los pasos 1 a 3 anteriores.

2 Toque el archivo deseado.

3 Toque el icono deseado.

Toque (Reproducir) para iniciar la reproducción. Toque (Detener) para detener la reproducción.

Toque para cambiar el nombre del archivo. Para obtener detalles sobre la introducción de caracteres, consulte la página 37.

Toque para borrar el archivo.

Voces

– Interpretación al teclado –

El instrumento dispone de una amplia gama de voces instrumentales de extraordinario realismo, incluidas las de piano, guitarra, instrumentos de cuerda, de viento, de metal, etc.

Reproducción de voces predefinidas

Las voces pueden reproducirse a través de tres partes del teclado: principal, capa e izquierda. Estos modos de reproducción le permiten tocar una única voz (principal), tocar dos voces diferentes en capa (principal y capa) o tocar voces diferentes en las áreas de la mano derecha y la mano izquierda en el teclado (principal/capa e izquierda). Mediante una combinación de estas tres partes puede crear texturas de instrumentos exquisitas y combinaciones prácticas para interpretación.

NOTA

También puede tocar solo la parte de capa desconectando la parte principal.

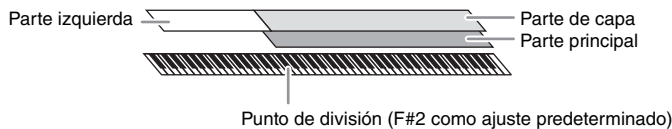

Cuando la parte izquierda está desactivada, todo el teclado se utiliza para las partes principal y capa. Cuando la parte izquierda está activada, la tecla F#2 y las notas más graves se utilizan para la parte izquierda, mientras que las notas más altas (excepto F#2) se utilizan para las partes principal y de capa. La nota que divide el teclado en las áreas de mano izquierda y mano derecha se denomina “punto de división” y su luz guía se ilumina cuando la parte izquierda está activada. Las voces de las partes que se activan se pueden confirmar en la pantalla de inicio.

NOTA

El punto de división se puede cambiar (página 50).

1 Seleccione la parte del teclado, a continuación llame a la pantalla de selección de voz.

Para ello, seleccione una voz para cada parte del teclado.

■ Tocar la pantalla

1-1 En la pantalla de inicio, toque [Main] (Principal), [Left] (Izquierda) o [Layer] (Capa) para activar la parte deseada del teclado.

El centro de la pantalla muestra las partes del teclado que están activadas y sus voces correspondientes.



1-2 Toque la voz de la parte deseada para acceder a la pantalla de selección de voz.

■ Uso de los botones del panel

1-1 Para seleccionar la parte del teclado pulse el botón VOICE [MAIN/LAYER/LEFT] repetidamente en caso necesario hasta que se encienda la luz de la parte deseada.

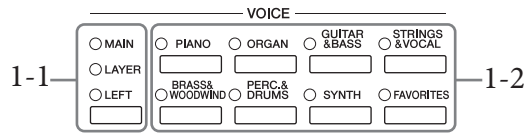

1-2 Pulse uno de los botones de categoría VOICE deseados para que aparezca la pantalla de selección de voces.

NOTA

- Puede seleccionar voces de las partes principal y capa simplemente utilizando los botones de selección de categoría de voz. Mientras mantiene pulsado uno de los botones de selección de categoría de voz, pulse otro botón de selección de categoría de voz. La voz correspondiente al primer botón que se haya pulsado se asigna a la parte principal, mientras que la voz del segundo botón que se haya pulsado se asigna a la parte de capa.
- Puede cambiar la subcategoría pulsando el mismo botón de categoría de voz dos veces o más.

2 Toque la voz deseada.

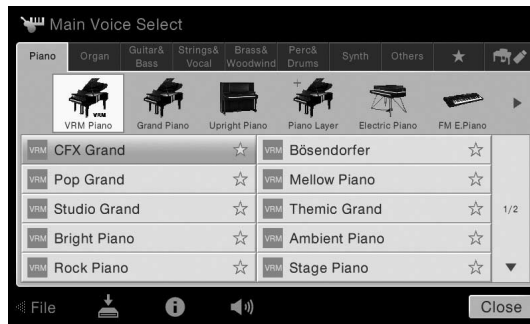

NOTA

La pestaña "Others" contiene todas las voces XG, etc. Para obtener información sobre cómo seleccionar esas voces, consulte el manual de referencia en el sitio web (página 9).

Para escuchar las características de las voces:

Toque (Demo) para iniciar la reproducción de demostración de la voz seleccionada.

Vuelva a tocar (Demo) para detener la reproducción.

Toque (Información) para acceder a la ventana de información de voz, que puede estar disponible o no dependiendo de la voz.

NOTA

También puede tocar la demostración tocando el icono de demostración que aparece en la ventana de información.

3 Asegúrese de que esté encendida la parte del teclado deseada.

El ajuste de activación/desactivación de la parte del teclado se puede realizar como se describe en el paso 1-1 en "Tocar la pantalla" más arriba.

4 Interprete al teclado.

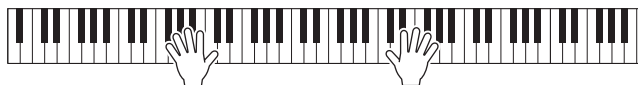

NOTA

Los ajustes de voz se pueden memorizar en la memoria de registros (página 88).

Características de las voces

En el lado izquierdo de cada nombre de voz en la pantalla de selección de voz, se indica el icono que representa su característica definitoria.

Existen varias características de voz; no obstante aquí se tratan solo las siguientes. Para obtener información detallada, consulte el manual de referencia en el sitio web (página 9).

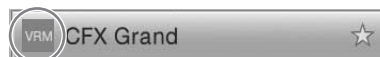

- VRM: Voces VRM (página 52)**
 Estas recrean la curva resonancia de cuerdas característica de un piano acústico real.
- S.Art / S.Art: Voces Super Articulation (S.Art, S.Art2) (página 53)**
 En música, la palabra “articulación” suele hacer referencia a la transición o continuidad entre notas. A menudo, se refleja mediante técnicas de interpretación específicas, como staccato, legato y ligado.
- Organ Pipes: Voces de órgano de tubos (página 54)**
 Permite recrear todos los sonidos de un órgano clásico ajustando los niveles de longitud de las tubos y los sonidos de percusión, igual que en los órganos convencionales.
- Drum / List: Voces de percusión; SFX / List: voces de SFX**
 Permiten interpretar en el teclado diversos sonidos de batería e instrumentos de percusión o sonidos SFX (efectos de sonido). En la lista de asignación de teclas/percusión del folleto Lista de datos que se proporciona aparte se facilitan detalles al respecto. Cuando el icono (Tutor de teclas de batería) aparece en el área de voces de la pantalla de inicio o debajo de la pantalla de selección de voces, puede mostrar la asignación de tecla con solo tocar el icono. Para obtener información, consulte el manual de referencia en el sitio web (página 9).

Ajuste del punto de división

La nota que divide el teclado en dos o tres áreas de se denomina “punto de división”. Existen dos tipos de punto de división: “Punto de división izquierdo” y “Punto de división de estilo”. El “Punto de división izquierdo” divide el teclado en área de voz izquierda y área de voz principal, mientras que el “Punto de división de estilo” divide el teclado en área de acordes y área principal o de voz izquierda. Aunque ambos puntos de división se encuentran en la misma nota (F#2) de forma predeterminada, también puede definirlos individualmente (como se muestra).

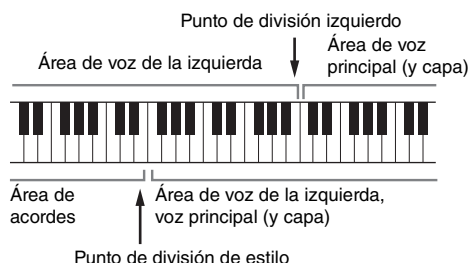

1 Abra la ventana de punto de división/ digitado: [Menu] → [Split&Fingering].

NOTA

Se puede acceder a la ventana de punto de división/
digitado manteniendo pulsada la ilustración del teclado
en la pantalla de inicio.

2 Toque [Left] o [Style] para activarlo.

Si desea definir los puntos de división
en la misma nota, active ambos.

3 Toque [◀]/[▶] para seleccionar la nota deseada como punto de división.

También puede definir el punto de división pulsando la tecla real mientras mantiene pulsada la ilustración del teclado en la pantalla.

NOTA

El punto de división izquierdo no puede ser inferior al punto de división de estilo.



Mantenimiento de la voz de la izquierda (incluso al soltar las teclas)

Cuando la función Left Hold (retención izquierda) está activada, Left Voice (voz de la izquierda) se mantiene aunque se suelten las teclas ([Menu] → [Keyboard] → [Setting]). Las voces que no disminuyen, como las cuerdas, se mantienen de manera continua mientras que las que sí disminuyen, como el piano, lo hacen más lentamente (como si se pisara el pedal de resonancia).

Cuando la retención izquierda está activada, aparece una indicación “H” en el lado izquierdo de la ilustración del teclado en el centro de la pantalla de inicio.



Acceso a los ajustes de piano predeterminados (restablecimiento del piano)

Cuando se enciende la alimentación, la voz se establece en “CFX Grand”, lo que le permite tocar el instrumento como si fuera un piano en todo el teclado. Independientemente de los ajustes que haya realizado desde el panel, puede acceder inmediatamente a estos ajustes predeterminados.

NOTA

Esta función no se puede utilizar mientras aparecen la pantalla de sala de piano (página 44) o la pantalla de bloqueo del piano (página siguiente).

- 1 Mantenga pulsado el botón [PIANO ROOM] durante al menos dos segundos.**
Aparecerá un mensaje en la pantalla.
- 2 Toque [Reset] para acceder a los ajustes de piano predeterminados.**

Función de bloqueo del piano

Independientemente de los ajustes que haya realizado desde el panel, puede bloquear instantáneamente los ajustes del panel en los ajustes de piano predeterminados. Una vez bloqueados, el instrumento mantiene la configuración de piano predeterminada aunque se pulsen otros botones, de tal forma que solamente podrá interpretar al teclado, utilizar los pedales o ajustar el volumen principal. Es decir, el bloqueo del piano le impide seleccionar y tocar otros sonidos por accidente durante la interpretación al piano.

- 1 Mantenga pulsado el botón [PIANO ROOM] durante al menos dos segundos.**
Aparecerá un mensaje en la pantalla.
- 2 Toque [Lock] para acceder a la pantalla de bloqueo del piano.**
Se bloquearán los ajustes del panel en los ajustes predeterminados de piano.

Para desactivar el bloqueo del piano, vuelva a mantener pulsado el botón [PIANO ROOM] durante dos segundos o más.

Si desconecta la alimentación con el bloqueo del piano habilitado, al volver a conectar la alimentación la próxima vez se accederá a la pantalla de bloqueo del piano.

Interpretación de sonidos de piano con resonancia mejorada y realista (voces VRM)

En un piano acústico real, si pisa el pedal de resonancia y toca una tecla, no solo vibra la cuerda de la tecla pulsada sino que también hace que vibren las demás cuerdas y la tabla armónica, y cada una influirá sobre el resto, creando una resonancia intensa y brillante que se mantiene y amplía. La tecnología VRM (Virtual Resonance Modeling, Modelado de resonancia virtual) integrada en el instrumento reproduce fielmente la complicada interacción de las resonancias de cuerdas y tabla armónica mediante el uso del instrumento musical virtual (modelado físico), y hace que el sonido se parezca más a un piano acústico real. Como la resonancia instantánea se consigue en el momento según el estado del teclado o pedal, se puede variar el sonido de forma expresiva cambiando la sincronización del pulsado de teclas, así como la sincronización y profundidad cuando se pulsa el pedal. De forma predeterminada, esta función está activada. Aparece un icono (VRM) a la izquierda del nombre de la voz VRM en la pantalla de selección de voces. Con solo seleccionar una voz VRM, disfrutará del efecto VRM.

Puede activar o desactivar la función de VRM y ajustar su profundidad. ([Menu] → [Voice Setting] → [Piano] → página 1/2)

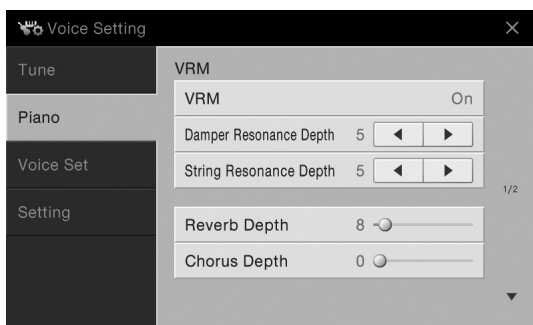



VRM	Activa o desactiva la función de VRM.
Damper Resonance Depth (Profundidad de la resonancia del pedal de resonancia)	Ajusta la profundidad del efecto de VRM que se escucha al pulsar el pedal de resonancia.
String Resonance Depth (Profundidad de la resonancia de las cuerdas)	Ajusta la profundidad del efecto de VRM que se escucha al interpretar al teclado.
Reverb Depth (Profundidad de reverberación)	Ajusta la profundidad de reverberación de las voces VRM.
Chorus Depth (Profundidad de Chorus)	Ajusta la profundidad de Chorus de las voces VRM.

NOTA

Estos ajustes se suelen aplicar a todas las partes para las que se han seleccionado voces VRM.

Reproducción de voces Super Articulation

Las voces Super Articulation (voces S.Art y S.Art2), le permiten crear sutiles expresiones musicales sumamente realistas sencillamente en función de cómo toque. Los iconos  /  aparecen a la izquierda del nombre de las voces Super Articulation (S.Art, S.Art2) en la pantalla de selección de voces.

■ Voces S.Art

Las voces S.Art ofrecen muchas ventajas con gran capacidad de interpretación y control expresivo en tiempo real.

Ejemplo: voz de saxofón

Si toca una nota Do y, a continuación, una nota Re adyacente en estilo legato, percibirá el cambio de notas sin interrupción, como si un intérprete de saxofón las reprodujera seguidas.

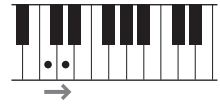

Ejemplo: voz de guitarra

Si toca una nota Do y a continuación la nota Mi inmediatamente superior de forma ligada pero firme, el tono asciende deslizándose de Do a Mi.

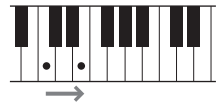

■ Voces S.Art2 (solo CVP-709)

En las voces de los instrumentos de viento y las voces del violín, se ha utilizado una tecnología especial de Yamaha denominada AEM. Dispone de muestras detalladas de las técnicas expresivas utilizadas en dichos instrumentos para deslizarse hacia notas, para “unir” notas distintas, para agregar matices expresivos al final de una nota, etc.

NOTA

AEM es una tecnología que simula el sonido de instrumentos acústicos naturalmente uniendo con suavidad las muestras de sonido más adecuadas seleccionadas en la base de datos en tiempo real durante la interpretación.

Ejemplo: voz de clarinete

Si mantiene una nota Do y toca la nota Si^b superior, escuchará un glissando hasta la nota Si^b.





Algunos efectos de “desactivación de nota” se producen automáticamente cuando se mantiene una nota durante más de un tiempo determinado.

Adición de efectos de articulación mediante el pedal

Cuando se asigna una voz S.Art o S.Art2 a la parte principal, la función de los pedales central o izquierdo (o ambos) se cambia para controlar los efectos de articulación. Al pulsar un pedal se activan diferentes efectos interpretativos, aparte de lo que toque con el teclado. Por ejemplo, al pulsar un pedal para una voz de saxofón se pueden producir ruidos de respiración o de teclas, mientras que si se hace lo mismo con una voz de guitarra se producen ruidos de trastes o golpes en el cuerpo. Estos sonidos se pueden intercalar en las notas mientras se toca, con gran efectividad. Cuando se selecciona una voz S.Art2, al pulsar un pedal y tocar o soltar una nota, puede agregar efectos de articulación, por ejemplo de aumento o reducción, un glissando ascendente o descendente, un metal fall, etc.

NOTA

- Si desea bloquear la función del pedal independientemente de la voz, desactive el parámetro Switch With Main Voice (Activar con la voz principal) al que puede acceder mediante [Menu] → [Assignable] → [Pedal] → [Switch With Main Voice].
- Si asigna la función de articulación a los botones ASSIGNABLE (página 32), puede controlar los efectos de articulación utilizando los botones en lugar de los pedales.

Para obtener instrucciones de interpretación específicas sobre determinadas voces, puede acceder a la ventana de información de la voz S.Art o S.Art2 seleccionada tocando el icono  o  que aparece en la parte superior derecha del nombre de la voz en la pantalla de inicio.

NOTA

- Las voces S.Art y S.Art2 solo son compatibles con otros modelos que tengan instalados esos dos tipos de voces. Los datos de canción o estilo que haya creado en el instrumento utilizando estas voces no sonarán correctamente cuando se reproduzcan en otros instrumentos.
- Las voces S.Art y S.Art2 producen un sonido distinto en función del registro del teclado, la velocidad, la pulsación, etc. En consecuencia, si activa un efecto de armonía en el teclado, cambia el ajuste de transposición o cambia los parámetros de voces, se pueden producir sonidos inesperados o no deseados.
- Las características de las voces S.Art2 (ajuste vibrato predeterminado y efectos de articulación aplicados por los pedales) resultan efectivos en la interpretación en tiempo real; sin embargo, estos efectos podrían no recrearse totalmente al reproducir una canción que se ha grabado con voces S.Art2.

Creación de voces de órgano de tubos originales

El instrumento utiliza tecnología digital avanzada para recrear el sonido legendario de los órganos antiguos. Al igual que un órgano tradicional, puede crear sus propios sonidos aumentando y disminuyendo los niveles de las longitudes de tubo. La voz creada se podrá almacenar como un archivo para volver a utilizarla más adelante.

NOTA

El término "longitud" es una referencia a la generación de sonido de los órganos de tubos tradicionales, en los que tubos de distintas longitudes (en pies) producen el sonido.

- 1 **En la pantalla de selección de voces, seleccione la voz de flauta de órgano deseada.**
Toque la pestaña [Organ Flutes] (Órgano de tubos) en la categoría [Organ] (Órgano) y, a continuación, seleccione la voz de órgano deseada.
- 2 **Vuelva a la pantalla de inicio y, a continuación, toque  (Órgano de tubos) ubicada en la esquina superior derecha del nombre de voz para acceder a la pantalla de edición de voces de órgano de tubos.**
- 3 **Deslice las palancas de longitudes para definir los ajustes de longitudes.**
Los ajustes de longitudes determinan el sonido básico de las órgano de tubos.

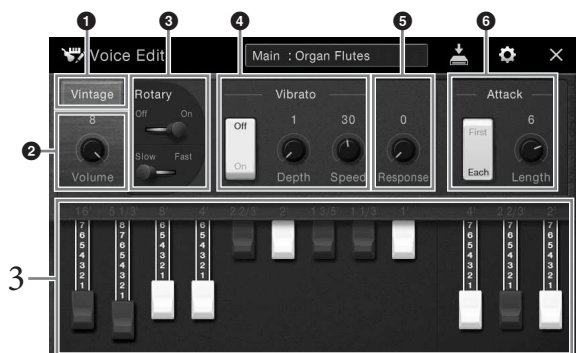

Si lo desea, puede seleccionar el tipo de órgano, cambiar ajustes como el altavoz rotatorio y el vibrato.

NOTA

También puede hacer efectos y ajustes del ecualizador. Para obtener información, consulte el manual de referencia en el sitio web (página 9).

1	Organ Type (Tipo de órgano)	Especifica el tipo de generación de tono de órgano que se va a simular.
2	Volume (Volumen)	Determina el volumen de todo el sonido de las órgano de tubos.
3	Rotary Speaker (Altavoz rotatorio)	Cambia alternativamente entre las velocidades lenta y rápida de los altavoces rotativos. Este parámetro solo está disponible si se aplica un efecto cuyo nombre contenga "Rotary" o "Rot".
4	Vibrato	Activa o desactiva el vibrato y permite ajustar su profundidad y velocidad.
5	Response (Respuesta)	Ajusta la velocidad de respuesta de las porciones de ataque y liberación del sonido.
6	Attack (Ataque)	Cambia entre dos modos de ataque diferentes: First (Primero) y Each (Cada), y determina la longitud del sonido de ataque.

- 4 **Toque  (Guardar) y guarde la voz de órgano creada.**
Consulte instrucciones para guardar en la página 33.

AVISO

Los ajustes se perderán si se selecciona otra voz o si se desconecta la alimentación del instrumento sin realizar antes la operación de guardar.

NOTA

Además de las voces de órgano de tubos se pueden editar otras voces accediendo a la pantalla de edición de voces después de seleccionar la voz deseada. Para obtener información, consulte el manual de referencia en el sitio web (página 9).

Estilos

– Ritmo y acompañamiento –

El instrumento dispone de patrones de acompañamiento y fondo rítmico (denominados estilos) para una serie de géneros musicales entre los que se incluyen el pop, el jazz y muchos otros. Cada función de estilo automático permite reproducir el acompañamiento automático simplemente tocando “acordes” con la mano izquierda. Esto permite recrear automáticamente el sonido de una banda u orquesta completa, incluso si está tocando solo.

Tocar con un estilo

Pruebe el acompañamiento de estilo con la siguiente canción. Cuando aprenda a utilizar el estilo, pruebe otras canciones utilizando varios estilos.

Mary Had a Little Lamb (estilo: Country 8Beat)

The musical score for 'Mary Had a Little Lamb' is presented in two systems. The first system contains four measures with chords C, C, G, and C. The second system contains five measures with chords C, C, F, G, and C, followed by a Coda section. The accompaniment in the bass clef consists of a steady eighth-note pattern.

NOTA

Puede utilizar el tipo de digitado (página 64) “Multi Finger” (Varios dedos) (ajuste predeterminado) o “Single Finger” (Un solo dedo) en esta partitura de ejemplo.

- 1 En la pantalla de inicio, toque el nombre del estilo para acceder a la pantalla de selección de estilos.

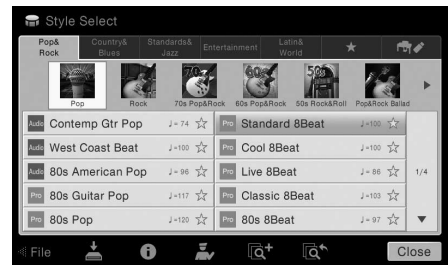

2 Toque el estilo deseado.

Para la partitura de ejemplo anterior, toque la categoría [Country & Blues] y toque [Modern Country], a continuación toque [Country 8Beat].

La categoría de estilo se puede seleccionar también pulsando uno de los botones STYLE.

NOTA

Puede cambiar la subcategoría pulsando el mismo botón de categoría de estilo dos veces o más.

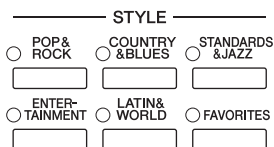

3 Asegúrese de que el botón STYLE CONTROL [ACMP ON/OFF] está activado.

Cuando se activa, la sección del teclado específica para la mano izquierda se puede utilizar como sección de acordes y los acordes que se toquen en ella se detectan y se utilizan de forma automática como base para el acompañamiento totalmente automático con el estilo seleccionado.

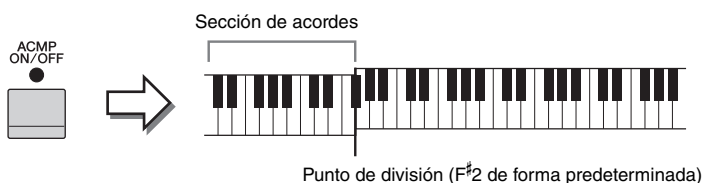

NOTA

El punto de división se puede cambiar según sus preferencias (página 50).

4 Vuelva a la pantalla de inicio, toque [◀] en la esquina superior para ampliar el área de estilo y, a continuación, toque [⏮] (SYNC START) para activar el inicio sincronizado.



Aquí y en los pasos posteriores, el funcionamiento del área de estilos de la pantalla de inicio se puede controlar mediante los botones STYLE CONTROL (página 57).

5 Toque un acorde con la mano izquierda para comenzar el estilo seleccionado.

Consulte la notación de la página página 55, toque los acordes con la mano izquierda y una melodía con la mano derecha.

6 Toque [▶/■] (START/STOP) para detener la reproducción de estilo.

También puede detener la reproducción pulsando uno de los botones ENDING [I] – [III] en la ubicación "Ending" (Coda) de la partitura (página 55).

Características de estilo

El tipo de estilo y las características que lo definen se indican sobre el icono del estilo predefinido, tales como Audio (solo CVP-709) y Pro. Existen varias características de estilo; no obstante, aquí se tratan solo los estilos de audio.



Para obtener información sobre los demás iconos, consulte el manual de referencia en el sitio web (página 9).

• **Audio: Estilo de audio (solo CVP-709)**

Los estilos de audio se han generado especialmente agregando grabaciones de músicos realizadas en diversos estudios de grabación de todo el mundo. Esto contribuye a la sensación natural, a la ambientación y a la calidez de la batería y la percusión del estilo, lo cual aportará a su interpretación un mayor potencial expresivo. Específicamente, retiene los sutiles matices y acentuaciones tan difíciles de reproducir utilizando los sonidos de batería/percusión predeterminados. La tecnología Time Stretch (Estirar tiempo) de Yamaha permite que el audio siga sus cambios de tempo sin cambiar el tono, para que todo se mantenga perfectamente sincronizado.

NOTA

- Los estilos de audio pueden tardar más tiempo en cargarse que los demás.
- Si el tiempo se ajusta en más del 160 % del valor predeterminado, la parte de audio se silencia.
- Los estilos de audio no se pueden copiar a la unidad flash USB (únicamente se pueden copiar a la memoria de usuario del instrumento).
- Puede grabar su interpretación con un estilo de audio cuando el método de grabación de audio es el formato WAV; no se puede grabar si es MP3. Además, si graba la canción con la grabación MIDI, la parte de audio no se podrá grabar. Consulte la página 75 para obtener más información. Sin embargo, la parte de audio puede grabarse con la grabación MIDI únicamente en la sala de piano (página 47).

Un estilo suele componerse de ocho partes (canales): ritmo, bajo, etc. si bien los estilos de audio (solo CVP-709) constan de nueve partes, incluida una parte adicional de audio. Puede añadir variaciones y cambiar la sensación de un estilo activando o desactivando de forma selectiva los canales o cambiando las voces (página 93).

Compatibilidad con archivos de estilo

Este instrumento utiliza el formato de archivo SFF GE (página 8) y puede reproducir los archivos SFF existentes; sin embargo estos se guardarán en el formato SFF GE cuando se guarden (o carguen) en este instrumento. Tenga en cuenta que el archivo guardado solo se puede reproducir en instrumentos compatibles con el formato SFF GE.

Operaciones de control de estilo

Para ello utilice los botones en pantalla a los que se accede tocando [◀] en el área de estilo de la pantalla de inicio o utilice los botones STYLE CONTROL.

NOTA

Para obtener instrucciones sobre cómo ajustar el tempo, consulte la página 40.

Pantalla de inicio

Mientras el estilo está detenido



Control de estilo

Mientras se está reproduciendo el estilo



Control de estilo

Botones STYLE CONTROL

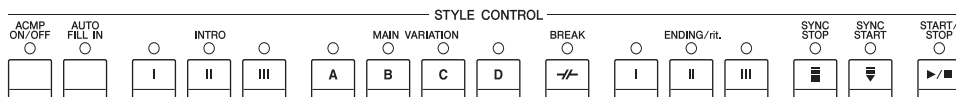

[ACMP ON/OFF], [AUTO FILL IN] y [SYNC STOP] únicamente se pueden controlar mediante los botones del panel.

Para iniciar o detener la reproducción

■ [▶/■] (START/STOP, Inicio/parada)

Inicia la reproducción de la parte rítmica del estilo actual. Para detener la reproducción, vuelve a pulsar este botón.

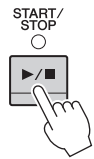

NOTA

Inicia la reproducción de las partes de ritmo y audio si el estilo actual es de audio (solo CVP-709).

Reproducción del ritmo y el acompañamiento automático

Si activa el botón [ACMP ON/OFF] (Acompañamiento activado/desactivado), se pueden reproducir tanto la parte de ritmo como el acompañamiento automático al tocar acordes en la sección de acordes durante la reproducción de estilos.

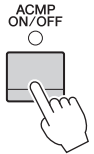

NOTA

El ritmo no suena con algunos estilos. Si desea utilizar cualquiera de estos estilos, compruebe siempre que el botón [ACMP ON/OFF] esté activado.

■ [≡] (SYNC START, Inicio sincronizado)

Esto pone la reproducción de estilos en modo espera. El estilo se vuelve a reproducir si se toca un acorde con la mano izquierda (cuando [ACMP ON/OFF] está activado) o se pulsa cualquier nota en el teclado (cuando [ACMP ON/OFF] está desactivado). Durante la reproducción del estilo, si se pulsa este botón el estilo se interrumpirá y se pondrá la reproducción en modo de espera.

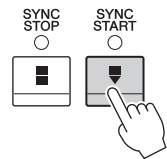

■ Botón [SYNC STOP] (Parada sincronizada)

Se puede interrumpir e iniciar el estilo en cualquier momento simplemente soltando o tocando las teclas de la sección de acordes del teclado. Asegúrese de que está activado el botón [ACMP ON/OFF], pulse el botón [SYNC STOP] y, a continuación, interprete al teclado.

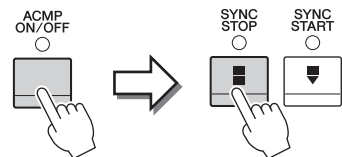

NOTA

Cuando el tipo de digitación (página 64) está configurado como "Full Keyboard" o "AI Full Keyboard", no será posible activar la parada sincronizada.

■ INTRO [I] – [III] (Preludio I - III)

El instrumento dispone de tres secciones de preludio para añadir una introducción antes del inicio de la reproducción del estilo. Tras pulsar (o tocar) alguno de los botones INTRO [I]–[III], inicie la reproducción del estilo. Cuando termina el preludio, la reproducción de estilo pasa automáticamente a la sección principal.

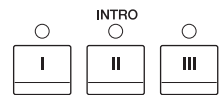

NOTA

Cuando se selecciona INTRO [II] o [III], tiene que tocar acordes en la sección de acordes para tocar la sección de introducción completa.

■ ENDING [I] – [III] (Coda I - III)

El instrumento dispone de tres secciones de coda para añadir un final antes de detener la reproducción del estilo. Si pulsa (o toca) alguno de los botones ENDING [I] – [III] mientras se esté reproduciendo el estilo, éste se detendrá automáticamente después de la reproducción de la coda. Puede hacer que la coda se reduzca lentamente (ritardando) pulsando de nuevo el mismo botón ENDING mientras se reproduce la coda.

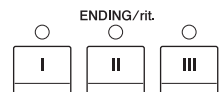

NOTA

Su pulsa ENDING [I] mientras se está reproduciendo el estilo, se reproducirá un relleno automáticamente antes del ENDING [I].

Cambio de variación (secciones) durante la reproducción de estilos

Cada estilo dispone de cuatro secciones Main (principal), cuatro secciones Fill-in (relleno) y una sección Break (pausa). Mediante el uso adecuado de estas secciones, su interpretación puede sonar más dinámica y profesional. Cada una de las secciones se puede cambiar como se desee mientras se reproduce el estilo.

■ MAIN VARIATION [A] – [D] (Variación principal A - D)

Pulse (o toque) uno de los botones MAIN VARIATION [A] – [D] para seleccionar una sección principal (el botón se iluminará en rojo). Cada sección es un patrón de acompañamiento de varios compases y se repite indefinidamente. Si vuelve a pulsar el botón MAIN VARIATION seleccionado mantiene la misma sección, pero reproducirá un patrón de relleno adecuado para animar el ritmo y romper la monotonía.

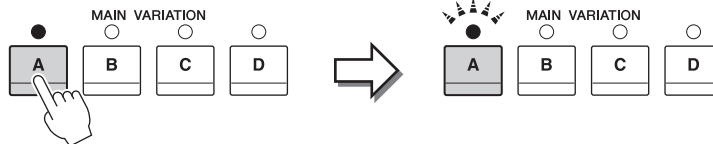

Pulse de nuevo la sección principal seleccionada (iluminada en rojo).

De ese modo se reproducirá el relleno de la sección principal seleccionada (parpadea en rojo).

Función AUTO FILL (Relleno automático)

Si el botón [AUTO FILL IN] está activado, al pulsar alguno de los botones Main [A] – [D] durante la interpretación, la sección de relleno se reproducirá automáticamente.

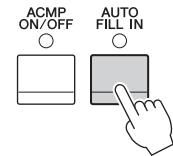

■ [-//] (BREAK, Pausa)

Se utiliza para añadir pausas dinámicas al ritmo del acompañamiento. Pulse este botón durante la reproducción de estilos. Cuando termina la reproducción del patrón de pausa de un compás, la reproducción de estilo pasa automáticamente a la sección principal.



Acerca del estado de las luces de los botones de sección (INTRO/MAIN VARIATION/BREAK/ENDING)

- **Rojo:** la sección está seleccionada actualmente.
- **Rojo (parpadeante):** la sección se reproducirá después de la sección seleccionada actualmente.
* Las luces del botón Main [A] – [D] también parpadean en rojo.
- **Verde:** la sección contiene datos, pero no está seleccionada en ese momento.
- **Apagada:** la sección no contiene datos y no se puede reproducir.

Acceso a la configuración del panel adecuada al estilo actual (One Touch Settings)

El One Touch Settings es una función eficaz y muy práctica con la que podrá acceder automáticamente a los ajustes adecuados de panel (voces, efectos, etc.) del estilo seleccionado en ese momento con solamente pulsar un único botón. Si ya ha decidido el estilo que desea utilizar, el One Touch Settings le permitirá seleccionar automáticamente el sonido adecuado.

- 1 **Seleccione el estilo deseado (pasos 1 y 2 de la página 55).**
- 2 **Pulse uno de los botones ONE TOUCH SETTING [1] – [4] (Ajuste de un toque 1 - 4).**
Al hacerlo, no solo se accede inmediatamente a todos los ajustes (sonidos, efectos, etc.) que se adaptan al estilo actual, sino que también activa automáticamente ACMP y SYNC START, para que pueda comenzar de inmediato a interpretar el estilo.

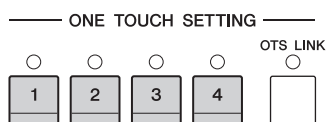

Confirmación del contenido del ajuste de un toque:

En la pantalla de selección de estilo, toque **i** (Información) para acceder a la ventana de información que muestra las voces que se asignan a los botones ONE TOUCH SETTING [1] – [4] para el estilo actual. También puede acceder a los ajustes deseados tocando uno de los ajustes de un solo toque 1 a 4 directamente en la ventana de información.

NOTA

El color gris en el nombre de una voz indica que la parte de la voz correspondiente está desactivada.

- 3 **En cuanto toque un acorde con la mano izquierda, se iniciará el estilo seleccionado.**
Cada estilo cuenta con cuatro ajustes de un toque. Pulse otro de los botones ONE TOUCH SETTING [1] – [4] para probar los demás ajustes.

Cambio automático del ajuste de One Touch Settings con las secciones principales

Con la práctica función OTS Link (Enlace de OTS) se puede cambiar automáticamente los ajustes de un toque al seleccionar otra sección Main (A – D). Las secciones Main A, B, C y D corresponden a los ajustes de un toque 1, 2, 3 y 4, respectivamente. Para usar la función de enlace de OTS, active el botón [OTS LINK].

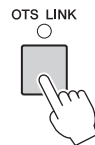

NOTA

Puede cambiar la sincronización en la que cambia la función de ajuste de un toque al cambiar MAIN VARIATION [A] – [D]. Para ello, toque [Menu] → [StyleSetting] → [Setting], a continuación defina el parámetro OTS Link Timing (Sincronización de enlace de OTS). Para obtener información, consulte el manual de referencia en el sitio web (página 9).

Memorización de los ajustes originales del One Touch Settings

Puede memorizar los ajustes del panel original en el One Touch Settings. El One Touch Settings recién creado se guardará en la pestaña de usuario como estilo de usuario, y puede acceder al One Touch Settings como parte del archivo de estilo.

- 1 **Seleccione el estilo que desee para memorizar el One Touch Settings.**
- 2 **Realice los ajustes del panel deseados como, por ejemplo, los de voces y efectos.**

3 Pulse el botón [MEMORY] de REGISTRATION MEMORY.

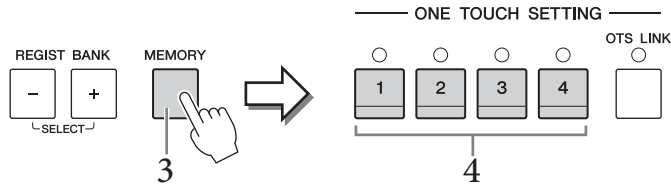

4 Pulse uno de los botones ONE TOUCH SETTING [1]-[4].

Aparece un mensaje que le solicita guardar los ajustes del panel.

5 Toque [Yes] para que aparezca la pantalla de selección de estilos, que le permite guardar los ajustes actuales como estilo de usuario.

Consulte instrucciones para guardar en la página 33.

NOTA

Para cancelar esta operación, toque [No].

AVISO

El ajuste de un toque memorizado se perderá si se cambia a otro estilo o si se desconecta la alimentación sin ejecutar antes la operación Guardar.

Búsqueda de canciones adecuadas para el estilo actual

Puede buscar canciones y piezas musicales que sean más adecuadas para reproducir con el estilo actual utilizando los registros de Music Finder (página 85). Puede acceder automáticamente a los ajustes apropiados como, por ejemplo, voz, efecto y pedal, seleccionando la pieza musical deseada.

NOTA

Antes de seguir estas instrucciones, le recomendamos que importe registros de Music Finder (página 87).

1 Seleccione el estilo deseado (pasos 1 y 2 de la página 55).

2 En la pantalla de Selección de estilo, toque (Buscar).

Las piezas musicales que se pueden reproducir con el estilo actual se muestran en la pantalla.

NOTA

Para salir de este estado, toque [Cancel] (Cancelar).

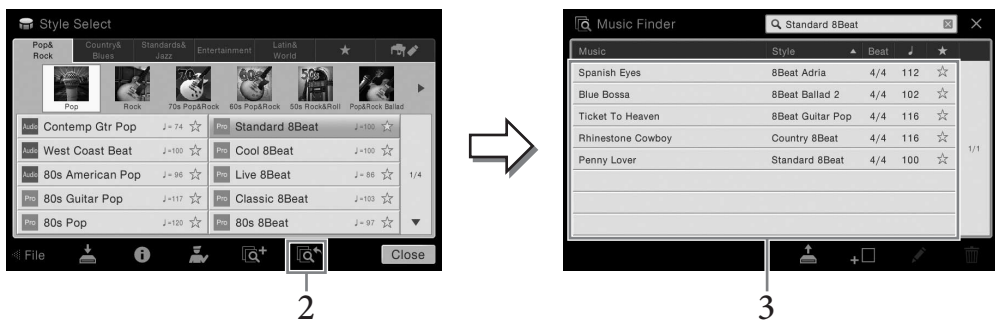

3 Seleccione la pieza musical deseada.

Se accede a los ajustes del panel adecuados para reproducir la pieza musical.

NOTA

Dependiendo del estilo seleccionado, es posible que no haya ningún registro disponible.

Acceso a estilos óptimos para su interpretación (recomendador de estilo)

Esta práctica función “recomienda” estilos óptimos para la canción que desee interpretar, basándose en su interpretación.

- 1 En la pantalla de selección de estilo, toque  (Recomendador) para acceder a la pantalla del recomendador de estilo.

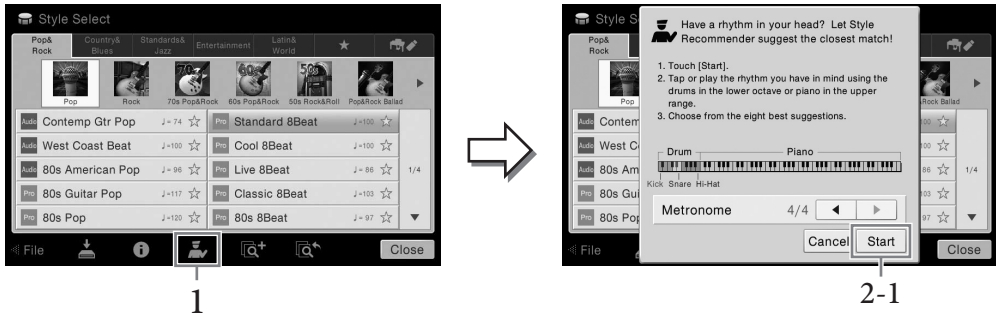

El teclado será dividido en dos secciones (por la tecla B0), tal y como puede verse a continuación. A los instrumentos de percusión (bombo, caja y charles) se les asigna la sección situada en la mano izquierda, en tanto que al sonido del piano se le asigna a la sección ubicada a la derecha.

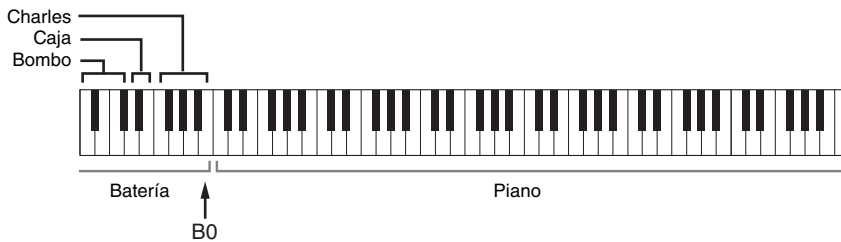

- 2 Utilice la función del recomendador de estilo para buscar el estilo.

2-1 Toque [Start] para iniciar el metrónomo, lo que indica que se inicia la función del recomendador de estilo.

NOTA

Para cancelar la operación, toque [Cancel] (Cancelar).

2-2 Use los botones TEMPO [-]/[+] o el botón [TAP TEMPO] para ajustar el tempo y toque [◀]/[▶] en la pantalla para seleccionar el ritmo.

2-3 Toque su interpretación en la sección de piano durante uno o dos compases al ritmo del metrónomo. Para obtener mejores resultados, toque con ambas manos. Si lo prefiere, toque el ritmo que tenga en mente en la sección de batería durante uno o dos compases.

Su interpretación se analizará durante unos segundos y, a continuación, se reproducirá el estilo más recomendado. Además, los candidatos de los otros estilos recomendados se muestran en la pantalla.

NOTA

Si la canción que desea reproducir empieza en la mitad de un compás o hay un breve silencio antes de la primera nota, posiblemente obtenga mejores resultados haciendo una pausa de un compás e iniciando la reproducción desde el compás siguiente.

Ejemplo 1:
Toque la pieza siguiente en la sección de piano.



Se enumeran los estilos que mejor se ajustan a su interpretación y presentan un tempo similar.

Ejemplo 2:
Toque el siguiente ritmo de la sección de percusión del teclado.



Se enumeran los estilos que contienen patrones de percusión similares.

3 Seleccione el estilo deseado de la lista.

Pruebe tocar el teclado con el estilo si coincide con la canción que desea interpretar. Si el estilo seleccionado no coincide con la canción que desea interpretar, toque [Retry] y, a continuación, vuelva al paso 2-2.

4 Cuando encuentre un estilo que le satisfaga, toque [OK] para salir de la pantalla del recomendador de estilos.

5 Interprete al teclado con el estilo que acaba de encontrar.

Cambio del tipo de digitación de acordes

Cambiando el tipo de digitación de acordes se puede crear automáticamente el acompañamiento adecuado, aunque no se pulsen todas las notas que integran el acorde.



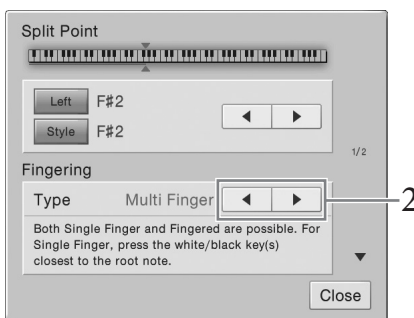

1 Abra la ventana de punto de división/digitación: [Menu] → [Split&Fingering].

NOTA

Se puede acceder a la ventana de punto de división/digitación manteniendo pulsada la ilustración del teclado en la pantalla de inicio.



2 Toque [◀]/[▶] para seleccionar el tipo de digitación deseado.

<p>Single Finger (Un solo dedo)</p>	<p>Le permite tocar acordes fácilmente en el rango de acompañamiento del teclado mediante uno, dos o tres dedos únicamente. Este tipo está disponible solo para la reproducción de estilos.</p> <p>Acorde mayor  Pulse únicamente la tecla de la nota fundamental.</p> <p>Acorde menor  Pulse a la vez la tecla de la nota fundamental y la tecla negra que está a su izquierda.</p> <p>Acorde de séptima  Pulse simultáneamente la tecla de la nota fundamental y la tecla blanca que está a su izquierda.</p> <p>Acorde de séptima menor  Pulse simultáneamente la tecla de la nota fundamental y las teclas blanca y negra situadas a su izquierda.</p>
<p>Multi Finger (Varios dedos)</p>	<p>Detecta automáticamente los digitación de acordes de un solo dedo o digitación, de forma que puede utilizar cualquiera de los dos tipos de digitación sin tener que cambiar entre ellos.</p>
<p>Fingered (Digitación)</p>	<p>Permite tocar sus propios acordes en la sección de acordes del teclado, mientras el instrumento proporciona los acompañamientos de ritmo, bajo y acordes debidamente orquestados en el estilo seleccionado. El tipo Fingered reconoce los distintos tipos de acordes que aparecen en el folleto Lista de datos y que se pueden buscar mediante la función Chord Tutor (tutor de acordes) en [Menu] → [ChordTutor].</p>
<p>Fingered On Bass (Digitación de bajos)</p>	<p>Acepta las mismas digitaciones que el modo Fingered, pero la nota más baja que se toca en la sección de acordes del teclado se utiliza como la nota de bajo, lo que le permite tocar acordes "de bajo". (En el modo Fingered, la nota fundamental del acorde se utiliza siempre como la nota de bajo.)</p>
<p>Full Keyboard (Teclado completo)</p>	<p>Detecta acordes en todo el registro de teclas. Los acordes se detectan de una forma similar al modo Fingered, aunque las notas se dividan entre las manos derecha e izquierda; por ejemplo, tocando una nota de bajo con la mano izquierda y un acorde con la derecha, o un acorde con la izquierda y una nota de melodía con la derecha.</p>

AI Fingered (Digitado AI)	<p>Es prácticamente igual que Fingered, con la excepción de que se puede tocar menos de tres notas para indicar los acordes (en función del acorde que se haya tocado anteriormente, etc.).</p> <p>NOTA Solo en la sala de piano (Piano Room), su interpretación en la sección de cuerdas producirá el sonido de la voz seleccionada así como la del acompañamiento.</p>
AI Full Keyboard (Teclado completo AI)	<p>Cuando se utiliza este tipo de digitación avanzada, el instrumento crea automáticamente el acompañamiento adecuado mientras se toca prácticamente cualquier cosa en cualquier parte del teclado y utilizando ambas manos. No es necesario especificar los acordes de estilo. Aunque el tipo AI Full Keyboard está diseñado para aplicarlo a muchas canciones, es posible que algunos arreglos no sean los adecuados para utilizarlos con esta función. Este tipo es muy parecido a Full Keyboard, salvo que se puede tocar menos de tres notas para indicar los acordes (en función del acorde que se haya tocado anteriormente, etc.). No pueden reproducirse los acordes de 9ª, 11ª y 13ª. Este tipo está disponible solo para la reproducción de estilos.</p>

NOTA



































Cuando Fingering Type se define en "Fingered", no se puede modificar. Cambie Chord Detection Area (área de detección de acordes) a "Lower" en [Menu] → [Split&Fingering] → página 2/2 y cambie el tipo de digitación.

Al cambiar el área de detección de acordes de la sección de la mano izquierda a la sección de la derecha, puede tocar la línea de bajo con la mano izquierda mientras usa la derecha para controlar la reproducción de estilo. Para obtener información, consulte el manual de referencia en el sitio web (página 9).

Acordes

Para los usuarios que no estén familiarizados con los acordes, esta útil tabla presenta los acordes más comunes para su consulta rápida. Dado que existen muchos acordes útiles y muchas maneras de utilizarlos musicalmente, consulte los libros de acordes disponibles en el mercado si desea obtener más información.

★ indica la nota fundamental.

Maior	Menor	Sétima	Sétima menor	Sétima Maior
C 	Cm 	C7 	Cm7 	CM7 
D 	Dm 	D7 	Dm7 	DM7 
E 	Em 	E7 	Em7 	EM7 
F 	Fm 	F7 	Fm7 	FM7 
G 	Gm 	G7 	Gm7 	GM7 
A 	Am 	A7 	Am7 	AM7 
B 	Bm 	B7 	Bm7 	BM7 

Reproducción de canciones

– Tocar y practicar con canciones –

En el Clavinova, “canción” hace referencia a datos MIDI o datos de audio, lo que incluye canciones predefinidas, archivos de música disponibles en el mercado, etc. No solamente puede tocar una canción y escucharla, sino que también puede tocar el piano mientras reproduce la canción.

Hay dos clases de canciones que se pueden grabar y reproducir en este instrumento: canciones MIDI y canciones de audio.

• Canción MIDI

Una canción MIDI consta de la información de interpretación del teclado y no son una grabación del propio sonido real. La información de la interpretación hace referencia a las notas que se han tocado, a la medida y a la fuerza, igual que en una partitura musical. Según la información de interpretación grabada, el generador de tonos (del Clavinova, etc.) emite el sonido correspondiente. Dado que los datos de canción MIDI contienen información tal como la parte del teclado y la voz, puede practicar de forma eficaz visualizando la partitura, activando o desactivando la parte particular o cambiando las voces.

• Canción de audio

Una canción de audio es una grabación del propio sonido interpretado. Estos datos se graban de la misma manera que se utiliza durante una grabación con una grabadora de cinta o de voz, etc. Las canciones de audio se pueden reproducir en un reproductor de música portátil y muchos otros dispositivos, para que pueda compartir fácilmente sus interpretaciones con los demás.

La disponibilidad de las funciones difiere entre canciones MIDI y canciones de audio. En este capítulo, los siguientes iconos indican si la explicación se aplica o no a las canciones MIDI o canciones de audio individualmente.

Ejemplo: **MIDI** **Audio** ... indica que la explicación solo es aplicable a canciones MIDI.

Reproducción de canciones

MIDI

Audio

Es posible reproducir los siguientes tipos de canciones:

- canciones predefinidas (canciones MIDI);
- sus propias canciones grabadas (consulte instrucciones para la grabación en la página 75);
- canciones comercializadas: archivos MIDI en formato SMF (Standard MIDI File), archivos de audio en formato WAV o MP3.

WAV	44,1 kHz de velocidad de muestreo, resolución de 16 bits, estéreo
MP3	MPEG-1 Audio Layer-3: 44,1/48,0 kHz de velocidad de muestreo, 64-320 kbps y velocidad de bits variable, mono/estéreo

NOTA

- Para obtener una descripción general de MIDI y las instrucciones para utilizarlo de forma eficaz, consulte la sección “MIDI Basics” (Fundamentos de MIDI) en el sitio web (página 9).
- Puede consultar información acerca de los formatos MIDI compatibles en la página 8.

Si desea reproducir una canción de una unidad flash USB, primero conecte la unidad flash USB que contenga los datos de la canción al terminal [USB TO DEVICE].

NOTA

Antes de utilizar una unidad flash USB, asegúrese de leer la sección “Conexión de dispositivos USB”, en la página 97.

- 1 En la pantalla de inicio, toque el nombre de la canción para acceder a la pantalla de selección de canciones.

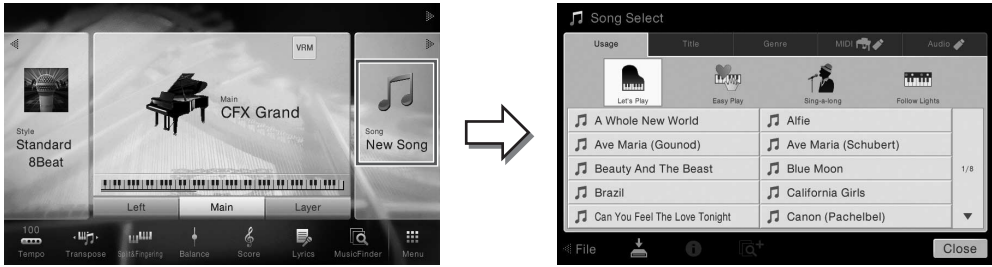

NOTA

Los archivos de canciones (archivos MIDI) correspondientes a las partituras que se incluyen están disponibles para su descarga gratuita en Internet (página 9).

- 2 Para seleccionarla, toque la canción que desee en la pantalla.

Se puede seleccionar una canción predefinida de una de las pestañas siguientes:

- Usage (Uso): las canciones se dividen en varios usos.
- Title (Título): las canciones se ordenan en orden alfabético.
- Genre (Género): las canciones se dividen en varios géneros.

Las canciones grabadas o las canciones comerciales se pueden seleccionar en alguna de las siguientes pestañas:

- : abre una lista de canciones MIDI contenidas en el instrumento o en la unidad flash USB.
- : abre una lista de canciones de audio contenidas en la unidad flash USB.

NOTA

- Las canciones grabadas en el instrumento desde la sala de piano aparecen en una lista en la carpeta (carpeta "User" [Usuario] de la pestaña MIDI).
- Las canciones grabadas en la unidad flash USB desde la sala de piano aparecen en una lista en la pestaña "Audio".
- En la pantalla de selección de canciones o en la pantalla de inicio, puede identificar el formato de datos de la canción de audio por el icono mostrado al lado del nombre de la canción. Si el formato es MP3, aparece "MP3" en el icono. En el caso del formato WAV, no aparece nada.
- (Solo CVP-709) Las canciones MIDI grabadas con estilos de audio en la sala de piano deben convertirse en canciones de audio. (Siga los mensajes que aparecen en la pantalla.)

Visualización de la información de las canciones

Cuando se selecciona una canción de audio o una canción MIDI protegida, al tocar (Información) se accede a la ventana de información de canciones.

- 3 Vuelva a la pantalla de inicio, toque en la esquina superior derecha para ampliar el área de canciones y, a continuación, toque (PLAY/PAUSE, Reproducir/Pausa) para iniciar la reproducción.



Aquí y en los pasos posteriores, el funcionamiento del área de canciones de la pantalla de inicio se puede controlar mediante los botones SONG CONTROL (página 68).

Colocación de la siguiente canción en cola de reproducción (solo canciones MIDI)

Mientras se reproduce una canción MIDI, la siguiente canción MIDI se puede añadir a la cola de reproducción. Resulta útil para encadenar la siguiente canción suavemente durante la interpretación en un escenario. Seleccione la canción que desee reproducir a continuación en la pantalla de selección de canciones mientras se reproduce otra. En la parte superior derecha del nombre de la canción correspondiente aparecerá el icono [Next] (Siguiente). Para cancelar este ajuste, toque el icono [Next].

4 Toque [■] (STOP, Detener) para detener la reproducción.

Operaciones de control de canciones

Para controlar la reproducción de canciones, puede utilizar los botones de la pantalla a los que se accede tocando [▶] en el área de canciones de la pantalla de inicio o utilizar los botones SONG CONTROL del panel.

NOTA

Para conocer las instrucciones sobre el ajuste del tempo, consulte la página 40 para las canciones MIDI y la página 74 para las canciones de audio.

Pantalla de inicio



Control de canciones

Botones SONG CONTROL



Tenga en cuenta que, a diferencia de las operaciones de determinados botones del panel, no se pueden tocar dos botones simultáneamente en la pantalla.

NOTA

Para obtener más información sobre [●] (Grabar), consulte la página 75.

■ Pausa

Pulse (o toque) [▶/||] (PLAY/PAUSE, Reproducir/Pausa) durante la reproducción. Si vuelve a pulsar el botón, la reproducción de la canción se reanuda desde la posición actual.

■ Rebobinar/avance rápido

Pulse (o toque) [◀◀] (REW, Rebobinar) o [▶▶] (FF, Avance rápido) durante la reproducción o mientras la canción está parada. Al pulsar uno de ellos una vez se desplaza un compás hacia atrás/hacia adelante para canciones MIDI o un segundo en el caso de canciones de audio. Al mantener pulsado uno de ellos se rebobina/avanza de forma continua.

Cuando se presiona (o se toca) [◀◀] (REW, Rebobinar) o [▶▶] (FF, Avance rápido), aparece una ventana de ajustes que muestra la posición actual de la canción.

El número de marca de frase aparece solo cuando se selecciona una canción MIDI que contiene las marcas de frase. Puede elegir rebobinar/avanzar la canción en unidades de “compás” o de “marca de frase” tocando la ventana de ajustes de antemano.

NOTA

- La ventana emergente mencionada aquí no aparece al rebobinar o avanzar rápido en una canción MIDI que no tenga marcas de frase ni canciones de audio tocando en la pantalla.
- La marca de frase es un marcador preprogramado en algunos datos de canciones MIDI que señala una ubicación concreta en la canción.

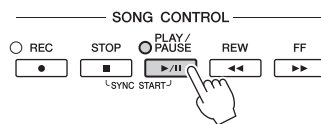

Para canciones MIDI

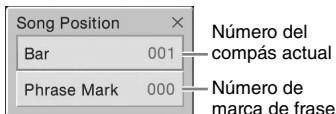

Para canciones de audio

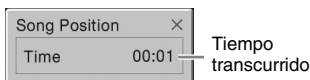

Desplazamiento de la posición de reproducción de canciones

En el área de canciones (cuando se amplía) de la pantalla de inicio, aparece la posición actual de la reproducción de la canción. Esta posición se puede desplazar hacia adelante o hacia atrás moviendo el control deslizante de la pantalla.

Cuando se selecciona una canción MIDI:

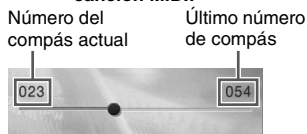

Cuando se selecciona una canción de audio:

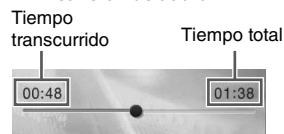

Inicio sincronizado (canción MIDI)

Podrá comenzar cómodamente la reproducción de una canción MIDI tan pronto como empiece a tocar en el teclado. Mientras la reproducción está detenida, pulse el botón SONG CONTROL [STOP] (Detener) y, sin soltarlo, pulse el botón [PLAY/PAUSE] (Reproducir/Pausa). Para cancelar la función de inicio sincronizado, repita la misma operación.

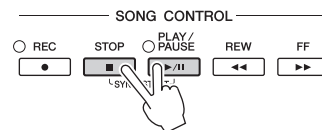

NOTA

También puede activar la función de inicio sincronizado manteniendo pulsado [▶/||] (PLAY/PAUSE, Reproducir/Pausa) en el área de canciones (si está ampliada) de la pantalla de inicio.

Visualización de la notación musical (partitura)

MIDI

Audio

Puede ver la notación musical (partitura) de la canción seleccionada. Se recomienda leer toda la notación musical antes de comenzar a practicar.

- 1 Seleccione una canción MIDI (pasos 1 a 2 de la página 67).
- 2 Acceda a la pantalla de la partitura mediante [Menu] → [Score].

Puede recorrer toda la notación tocando [◀] o [▶] cuando la reproducción de canciones está detenida. Cuando se inicia la reproducción, una “bola” roja rebota por la partitura e indica la posición actual.



Permite cambiar la página.

Permite cambiar los ajustes la pantalla de partitura.

NOTA

- El instrumento puede mostrar la notación musical de datos musicales disponibles en el mercado o de las canciones grabadas.
- El instrumento genera la notación que aparece en pantalla en función de los datos de la canción. En consecuencia, es posible que no sea exactamente igual a la de las partituras comercializadas de la misma canción, especialmente cuando se muestra la notación de pasajes complicados o muchas notas breves.

Cambio del tamaño de y visualización de la letra de una partitura

Al tocar el icono de la nota que aparece en la parte inferior derecha de la pantalla, puede cambiar los ajustes de la pantalla de partitura, como su tamaño, o mostrar los nombres de las notas o la letra, etc. Consulte información detallada acerca de la pantalla de partitura en el manual de referencia del sitio web (página 9).

NOTA

Solo se puede mostrar la letra cuando está incluida en la canción MIDI.

Visualización de letras

MIDI

Audio

Si la canción seleccionada contiene los datos de las letras, puede verlos en la pantalla del instrumento durante la reproducción.

1 **Seleccione una canción MIDI (pasos 1 a 2 de la página 66).**

2 **Acceda a la pantalla de la letra mediante [Menu] → [Lyrics].**

Si la canción contiene datos de la letra, ésta podrá verse en la pantalla. Puede recorrer toda la letra tocando [◀] o [▶] cuando la reproducción de canciones está detenida. Cuando se inicia la reproducción de la canción, el color de la letra cambia para indicar la posición actual.

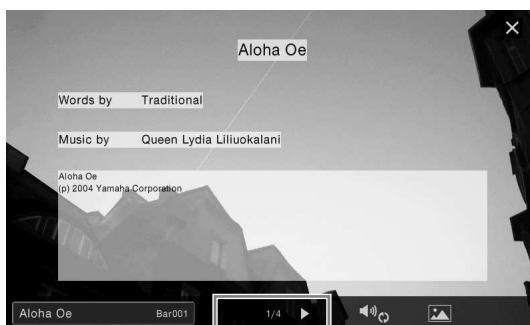

Permite cambiar la página.

NOTA

La letra se puede mostrar en un monitor externo o televisor (página 95).

Consulte información detallada acerca de la pantalla de letras en el manual de referencia del sitio web (página 9).

Visualización de texto

Independientemente de si una canción esté seleccionada o no, puede visualizar el archivo de texto (.txt) creado mediante un ordenador en la pantalla del instrumento ([Menu] → [Text Viewer]). Esta característica ofrece varias posibilidades útiles, como la de mostrar letras, nombres de acordes y notas de texto. Consulte información detallada acerca de la pantalla de texto en el manual de referencia del sitio web (página 9).

Práctica con una mano con la función de guía

MIDI

Audio

Podrá silenciar la parte de la mano derecha para practicar esa parte por sí mismo. En este caso, las explicaciones se aplican a la práctica con la mano derecha con las luces guía (Follow Lights) de la Guía. Las luces guía clave indican las teclas que debe tocar y cuándo debe hacerlo. Asimismo, podrá practicar a su propio ritmo, ya que el acompañamiento esperará a que toque las notas correctamente.

NOTA

La función de guía no es eficaz para la sección de acordes (página 56). En caso necesario, desactive el botón [ACMP ON/OFF] cuando la utilice.

- 1 Seleccione una canción MIDI y abra la pantalla de partituras (página 69).
- 2 Toque  (Ajustes de reproducción) para acceder al menú de ajustes de reproducción.

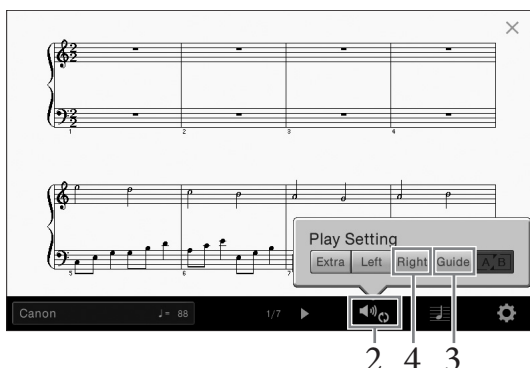

NOTA

Los ajustes de reproducción también se pueden controlar desde la pantalla de inicio y la pantalla de letras.

- 3 Toque [Guide] (Guía) para activarla.
- 4 Toque [Right] (Derecha) para desactivar la parte de la mano derecha.
Se silencia la parte de la mano derecha y se activa la guía de dicha parte.

NOTA

Normalmente, el canal 1 se asigna a [Right] (derecha), el canal 2 se asigna al botón [Left] (izquierda) y los canales 3 a 16 se asignan a [Extra]. Puede activar o desactivar cada canal desde la pantalla del mesa de mezclas (página 93).

- 5 Pulse el botón SONG CONTROL [PLAY/PAUSE] para empezar la reproducción.

Practique la parte de la mano derecha a su propio ritmo con las luces guía. La reproducción de las partes izquierda y extra esperará hasta que toque las notas correctamente.

NOTA

Las luces guía se iluminan en rojo para señalar las teclas blancas y en verde para las negras.

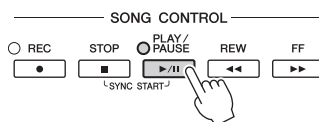

Cuando haya terminado de practicar, toque [Guide] para desactivar la función de guía.

Otras funciones de guía

Además de la función de luces guía (“Follow Lights”), hay otras funciones para practicar la sincronización de las teclas que esté tocando (modo Any Key), para Karaoke o para la interpretación de una canción a su propio ritmo (Your Tempo). Puede seleccionar las funciones mediante [Menu] → [SongSetting] → [Guide] → [Type]. Para obtener más información, consulte el manual de referencia en el sitio web (página 9).

Repetición de reproducción

MIDI

Audio

La función de repetición de canción se puede utilizar para reproducir de forma repetida una canción o un rango específico de compases de una canción. Esta función que se controla en el área de canciones (cuando está ampliada) de la pantalla de inicio resulta útil para la práctica repetida de frases difíciles de interpretar.

NOTA

Cuando se selecciona una canción MIDI; puede controlar la reproducción de repetición también en el menú de ajustes de reproducción al que se accede desde la pantalla de partitura o la pantalla de letra (página 71).



Reproducción repetida de una canción completa

Para repetir una canción completa, active (A-B Repeat) en la pantalla y reproduzca la canción deseada. Para cancelar la repetición de reproducción, desactive (A-B Repeat).

Especificación de un rango de compases y repetición de la reproducción (repetición de A-B)

- 1 Seleccione una canción (pasos 1 a 2 de la página 67).
- 2 Toque (PLAY/PAUSE) para iniciar la reproducción
- 3 Especifique el rango de repetición.

Cuando la reproducción alcance el punto que desee especificar como punto inicial (A), active (A-B Repeat). Cuando la reproducción alcance el punto que desee especificar como punto final (B), vuelva a tocar (A-B Repeat). Se reproducirá repetidamente el rango del punto A al B. Para canciones MIDI, se añade una entrada automática (que le guiará en su fraseo) antes del punto A.

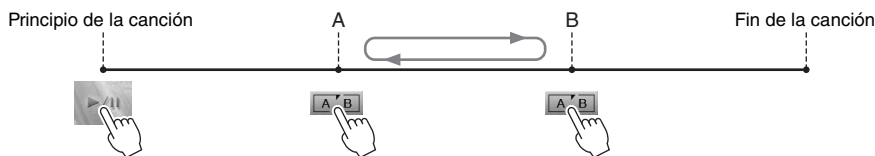

NOTA

- Si desea repetir desde el comienzo hasta algún punto intermedio de la canción:
 1. Active el icono A-B Repeat y, a continuación, inicie la reproducción de la canción.
 2. Vuelva a tocar el icono A-B Repeat al llegar al punto final (B) deseado.
- Si especifica solo el punto A, la reproducción se repetirá entre el punto A y el final de la canción.

- 4 Toque (Detener) para detener la reproducción.

La posición de la canción volverá al punto A.
Después de practicar, desactive (A-B Repeat).

Especificación del intervalo de repetición cuando se detienen las canciones

1. Avance la canción hasta el punto A, a continuación, active **[A/B]** (A-B Repeat).
2. Avance la canción hasta el punto B, a continuación, vuelva a tocar **[A/B]** (A-B Repeat).

Reproducción repetida de varias canciones

Es posible reproducir repetidamente varias canciones. Seleccione "All" en "Repeat Mode" ([Menu] → [Song Setting] → [Play]) y toque **[▶/||]** (PLAY/PAUSE) para iniciar la reproducción. Todas las canciones guardadas en la carpeta designada se reproducirán repetidamente por orden. Para restablecer el ajuste de repetición, seleccione "Off" en "Repeat Mode" ([Menu] → [Song Setting] → [Play]).

NOTA

Las canciones predefinidas de la carpeta "Follow Lights" contienen ajustes de guía, de modo que no son adecuadas para utilizarlas con la repetición "All".

Ajuste del tono en semitonos (variación de tono)

MIDI

Audio

Al igual que la función de transposición (página 41) de la canción MIDI, el tono de una canción de audio de la unidad flash USB se puede ajustar en pasos de semitono (de -12 a 12) en la pantalla de inicio.

- 1 **Conecte la unidad flash USB que contiene las canciones de audio al terminal [USB TO DEVICE].**

NOTA

Antes de utilizar una unidad flash USB, asegúrese de leer la sección "Conexión de dispositivos USB", en la página 97.

- 2 **Seleccione una canción de audio (pasos 1 a 2 de la página 66).**
- 3 **En el área de canciones (cuando está ampliada) de la pantalla de inicio, toque **[J: 0]** (Variación de tono) para acceder a la ventana de configuración.**

NOTA

La variación de tono no se puede aplicar a archivos MP3 con una velocidad de muestreo de 48,0 kHz.





- 4 **Defina el valor tocando **[◀]/[▶]**.**

Ajuste de la velocidad de reproducción (tecnología Time Stretch, estirar tiempo)

MIDI

Audio

Al igual que el ajuste de tempo de una canción MIDI (página 40), puede ajustar la velocidad de reproducción de una canción de audio de la unidad flash USB estirándola o comprimiéndola.

Para ello, seleccione una canción de audio, a continuación toque  (Estirar tiempo) en el área de canciones de la pantalla de inicio para acceder a la ventana de configuración. Toque []/[] en esta ventana para definir el valor (de 70 % a 160 %). Los valores más altos producen un tempo más rápido.



NOTA

No se puede cambiar la velocidad de reproducción para los archivos MP3 de la velocidad de muestreo de 48 kHz.

Cancelación de la parte vocal (cancelación vocal)

MIDI

Audio

Puede cancelar o atenuar la posición central del sonido estéreo. Esto le permite cantar en el estilo “karaoke” solo con acompañamiento instrumental o reproducir la parte de melodía en el teclado, puesto que el sonido vocal suele ser la parte central de la imagen estéreo en la mayoría de las grabaciones.

Para activar/desactivar la función de cancelación vocal, primero seleccione una canción de audio, a continuación active/desactive  (Cancelar voz) en el área de canciones de la pantalla de inicio.



NOTA

- Aunque la función de cancelación vocal es muy eficaz en la mayoría de las grabaciones de audio, es posible que el sonido vocal de algunas canciones no se cancele por completo.
- La cancelación vocal no afecta al sonido procedente de la toma [AUX IN].

Grabación de canciones

– Grabación de su interpretación –

Este instrumento permite grabar las interpretaciones con los dos métodos siguientes.

• Grabación MIDI

Con este método, las interpretaciones grabadas se guardan en el instrumento o en una unidad flash USB como un archivo MIDI SMF (formato 0). Si desea volver a grabar una sección específica o cambiar las voces y editar otros parámetros, utilice este método. Asimismo, si desea registrar su rendimiento en cada canal uno a uno, ejecute la grabación de varias pistas del método de grabación MIDI. Dado que una canción MIDI se puede convertir en una canción de audio después de grabar (página 81), es posible que desee utilizar la grabación MIDI (con sobregrabación y varias partes) para crear primero un arreglo complejo que de otro modo no podría interpretar en directo y, a continuación, convertirlo en una canción de audio. Este instrumento permite grabar aproximadamente 300 KB por canción.

• Grabación de audio

Con este método, las interpretaciones grabadas se guardan en una unidad flash USB como archivo de audio. La grabación se realiza sin especificar la parte grabada. Como se graba en formato WAV estéreo de resolución de calidad de CD (44,1 kHz/16 bits) de forma predeterminada, se puede transmitir e interpretar en reproductores de música portátiles mediante un ordenador. El formato de archivo se puede cambiar a MP3 mediante [Menu] → [SongSetting] → [Rec] → [Audio Rec Format]. Este instrumento permite grabar hasta 80 minutos por grabación individual.

Procedimiento básico de grabación (grabación MIDI/audio)

Antes de grabar, realice los ajustes necesarios como, por ejemplo, selección de voz/estilo (para grabación MIDI y grabación de audio) y la conexión de micrófono (solo para grabación de audio si desea registrar los sonidos vocales). En caso necesario, conecte la unidad flash USB al terminal [USB TO DEVICE], especialmente si desea ejecutar la grabación de audio.

NOTA

- Antes de utilizar una unidad flash USB, asegúrese de leer la sección "Conexión de dispositivos USB", en la página 97.
- Puede grabar su interpretación con un estilo de audio si graba el audio en formato WAV, pero no en MP3. Además, si graba la canción con la grabación MIDI, la parte de audio no se podrá grabar. Sin embargo, la parte de audio puede grabarse con la grabación MIDI únicamente en la sala de piano (página 47).

Antes de iniciar la grabación de audio:

los datos grabados mediante audio solo se pueden guardar en una unidad flash USB. Si desea ejecutar la grabación de audio, asegúrese de conectar la unidad flash USB de antemano.

- 1 En la pantalla de inicio, toque [▶] en la esquina superior derecha para ampliar el área de canciones y, a continuación, toque [●] (Rec) para acceder a la ventana de grabación de canciones.

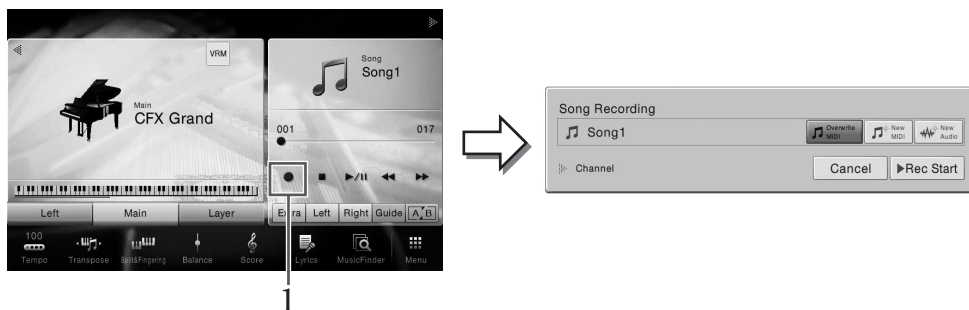

NOTA

- El contenido de la ventana de grabación de canciones varía en función de los ajustes del panel.
- Aquí y en los pasos posteriores, el funcionamiento del área de canciones de la pantalla de inicio se puede controlar mediante los botones SONG CONTROL (página 68).

- 2 Toque [New MIDI] o [New Audio] para seleccionar el tipo de grabación deseado. Si desea cancelar la grabación, toque [Cancel] en la pantalla o pulse el botón SONG CONTROL [REC].

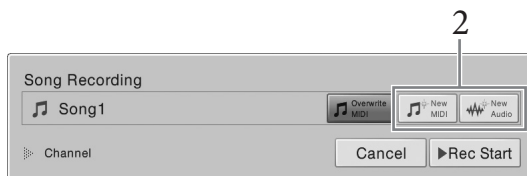

NOTA

[Overwrite MIDI] solo aparece cuando se ha seleccionado una canción MIDI antes de iniciar la grabación.

- 3 Inicie la grabación.

Con la grabación MIDI, puede comenzar a grabar interpretando al teclado o tocando [Rec Start]. Con la grabación de audio, puede comenzar a grabar tocando [Rec Start].

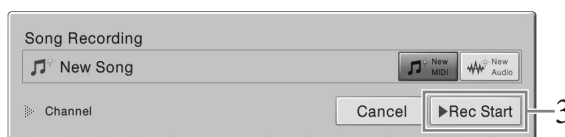

También puede iniciar la grabación pulsando el botón SONG CONTROL [PLAY/PAUSE].

Asignación de partes a canales (grabación MIDI)

Con la grabación MIDI, puede grabar su interpretación en cada canal uno a uno (página 78). Cuando se ejecuta la grabación MIDI sin especificar la parte como se explica aquí, las partes del teclado se grabarán en los canales 1 a 3 y las partes del estilo se grabarán en los canales 9 a 16.

- 4 Interprete al teclado.



- 5 Cuando termine la interpretación, toque [■] (Stop) en la pantalla de inicio para detener la grabación.



- 6 Para escuchar la interpretación grabada, toque [▶/||] (Reproducir/Pausa).

- 7 Guarde la interpretación grabada.

■ **En grabación MIDI**

Después de grabar, aparece  (Guardar) en el área de canciones de la pantalla de inicio. Este icono indica que existen datos grabados que no se han almacenado aún.

AVISO

La canción MIDI grabada se perderá si cambia a otra canción o si desconecta la alimentación sin antes guardarla.

- 7-1 En la pantalla de inicio, toque  (Guardar), que aparece en el área de canciones.

La pantalla de selección de canciones aparece para seleccionar un destino para guardar la canción grabada.

- 7-2 Guarde los datos grabados como archivo siguiendo las instrucciones detalladas en la página 33, pasos 2 a 5.

Las canciones MIDI se pueden guardar en  (pestaña de canción MIDI de usuario).

■ **En grabación de audio**

Dado que el archivo de canción de audio se guarda automáticamente en la unidad flash USB al grabar, no hace falta utilizar la operación de guardado. La canción de audio grabada aparecerá en  (pestaña de canción de audio de usuario) en la pantalla de selección de canciones. Si lo desea, cambie el nombre del archivo siguiendo las instrucciones de la página 34.

Cuando desee volver a grabar una canción MIDI ya grabada:

Puede sobrescribir una canción MIDI que ya se ha grabado. Para ello, seleccione la canción MIDI deseada (pasos 1 y 2 de la página 67) e inicie la grabación. En el paso 2 de la página 76, confirme que esté seleccionada la opción [Overwrite MIDI] y continúe con el paso 3.

Grabación en canales concretos (grabación MIDI)

Con la grabación MIDI, puede crear una canción MIDI que consta de 16 canales grabando la interpretación en cada canal una a una. Al grabar una pieza de piano, por ejemplo, puede grabar la parte de la mano derecha en el canal 1, a continuación grabar la parte de la mano izquierda en el canal 2, lo que le permite crear una pieza completa que podría ser difícil de interpretar en directo con ambas manos a la vez. Para grabar una interpretación con reproducción de estilo, por ejemplo, grabe la reproducción de estilo en los canales 9 a 16, a continuación grabe las melodías en el canal 1 mientras escucha la reproducción de estilo que ya ha grabado. De este modo, puede crear una canción completa que de otro modo podría ser difícil, o incluso imposible, de interpretar en vivo.

- 1 Si desea volver a grabar una canción MIDI, seleccione la canción deseada (pasos 1 y 2 en la página 66).**
Si desea grabar partiendo desde cero, omita este paso.
- 2 En la pantalla de inicio, toque [▶] en la esquina superior derecha para ampliar el área de canciones y, a continuación, toque [●] (Rec) para acceder a la ventana de grabación de canciones.**

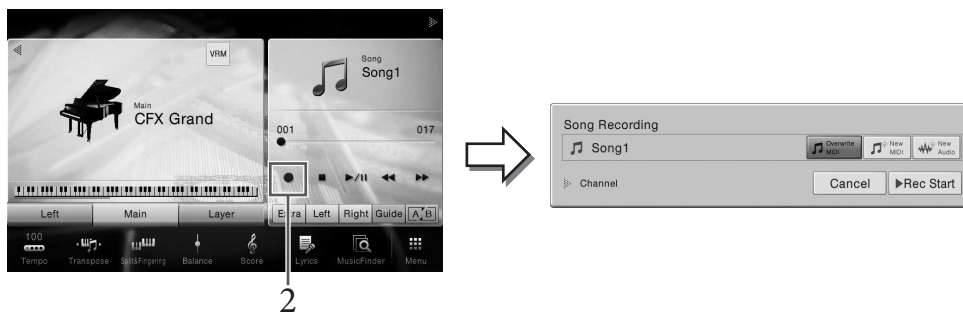

NOTA

- El contenido de la ventana de grabación de canciones varía en función de los ajustes del panel.
- Aquí y en los pasos posteriores, el funcionamiento del área de canciones de la pantalla de inicio se puede controlar mediante los botones SONG CONTROL (página 68).

- 3 Si va a grabar desde cero, toque [New MIDI]. Si va a volver a grabar una canción MIDI que ya existe, confirme que esté seleccionada la opción [Overwrite MIDI] y continúe con el paso 4.**



- 4 Toque [▶] a la izquierda de "Channel" para ampliar el área de canales.**

5 Especifique el canal de destino y la parte para grabación.

5-1 En la pantalla, defina la parte o las partes que desee grabar en [Rec] y todas las demás partes en [Off].

5-2 Toque el número de canal situado debajo de la parte o las partes que haya definido en [Rec] en el paso 5-1. En la pantalla de ajustes que aparece, especifique el canal (1 a 16) de grabación.

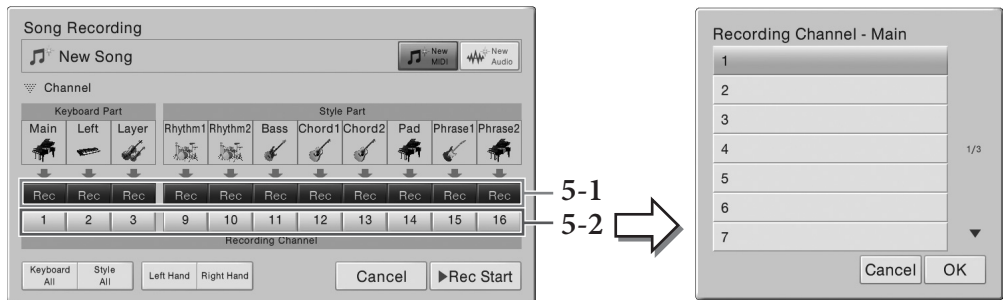

AVISO

Los datos grabados previamente se sobrescribirán si define en [Rec] canales que ya contienen datos grabados.

NOTA

- No se pueden grabar varias partes en un solo canal.
- Si desea cancelar la grabación, toque [Cancel] en la pantalla o pulse el botón SONG CONTROL [REC] antes de continuar con el paso 6.
- Las partes principal, capa e izquierda están asignadas a los canales 1 a 3 respectivamente de forma predeterminada, aunque puede cambiar la asignación en la pantalla a la que se accede mediante [Menu] → [SongSetting] → [Part Ch].

Para realizar los ajustes rápidamente, basta seleccionar la parte del teclado ([Keyboard All], [Style All], [Left Hand] o [Right Hand] en el extremo izquierdo).

- **Keyboard All (Todo el teclado):** permite definir todas las partes del teclado (principal, izquierda y capa) en [Rec] u [Off] a la vez. Las partes principal, izquierda o de capa se grabarán en los canales 1 a 3 de forma predeterminada.
- **Style All (Todas las partes de estilos):** permite definir todas las partes de estilos en [Rec] u [Off] a la vez. De manera predeterminada, las partes de estilos se grabarán en los canales 9 a 16.
- **Right Hand (Mano derecha):** se puede seleccionar cuando solo se va a grabar la parte de la mano derecha. La parte principal de la voz se grabará en el canal 1 y la parte de capa se grabará en el canal 3.
- **Left Hand (Mano izquierda):** se puede seleccionar cuando se va a grabar solo la parte de la mano izquierda. La parte izquierda de la voz se grabará en el canal 2. Mientras que la parte izquierda de la voz está desconectada, la parte principal se grabará en el canal 2 y la parte de capa se grabará en el canal 4.

6 Interprete al teclado para iniciar la grabación.

También puede iniciar la grabación tocando [Rec Start] o pulsando el botón SONG CONTROL [PLAY/PAUSE].

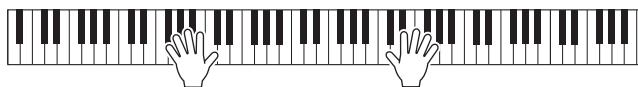

- 7 Cuando termine la interpretación, toque [■] (Stop) en la pantalla de inicio para detener la grabación.



- 8 Para escuchar la interpretación grabada, toque [▶/||] (Reproducir/Pausa).

- 9 Grabe la interpretación en otro canal repitiendo los pasos 2 a 8.

En el paso 3, confirme que esté seleccionada la opción [Overwrite MIDI]. En el paso 5, seleccione un canal que no tenga datos grabados. En el paso 6, interprete al teclado mientras escucha los datos que ya ha grabado.

NOTA

Cuando grabe otro canal, puede activar o desactivar los canales que ya ha grabado en la pantalla del mesa de mezclas (página 93).

- 10 Guarde la interpretación grabada.

- 10-1 En la pantalla de inicio, toque [📁] (Guardar), que aparece en el área de canciones.

La pantalla de selección de canciones aparece para seleccionar un destino para guardar la canción grabada.

- 10-2 Guarde los datos grabados como archivo siguiendo las instrucciones detalladas en la página 33, pasos 2 a 5.

AVISO

La canción MIDI grabada se perderá si cambia a otra canción o si desconecta la alimentación sin antes guardarla.

Para obtener información detallada sobre cómo grabar las partes de la mano derecha y la mano izquierda por separado, o cómo grabar primero un estilo y, a continuación, una melodía, consulte el manual de referencia en el sitio web (página 9).

Conversión de una canción MIDI en una canción de audio

Puede convertir una canción MIDI grabada en la memoria de usuario o en una unidad flash USB en una canción de audio. La conversión se ejecuta reproduciendo la canción MIDI y volviéndola a grabar como canción de audio. De forma predeterminada, los datos convertidos se guardan en formato WAV, de la misma forma que la grabación de audio (página 75).

- 1 **Conecte la unidad flash USB (en la que se ha guardado la canción de audio) al terminal [USB TO DEVICE].**

NOTA

Antes de utilizar una unidad flash USB, asegúrese de leer la sección "Conexión de dispositivos USB", en la página 97.

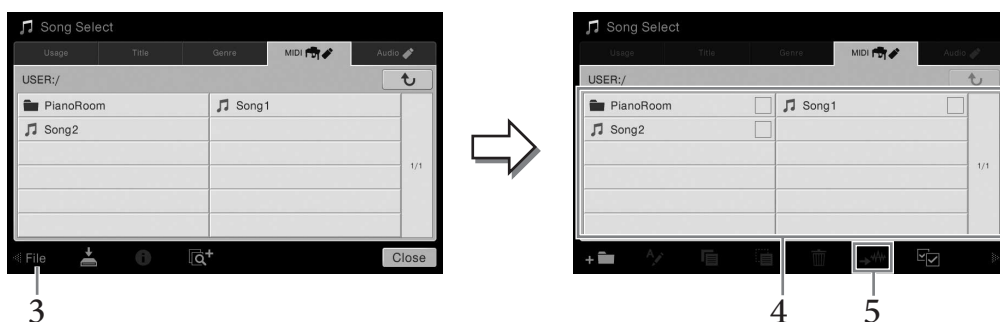

- 2 **Acceda a la pantalla de selección de canciones que contiene la canción MIDI que se va a convertir.**
- 3 **Toque [File] (Archivo) para acceder a los iconos de gestión de archivos.**



- 4 **Introduzca una marca de verificación en la canción MIDI que desea convertir.**

NOTA

La conversión de audio solo se puede realizar en un archivo a la vez.

- 5 **Toque  (Conversión de audio) para acceder a la pantalla de selección de canciones y seleccionar el destino de almacenamiento.**
- 6 **Especifique la ubicación del destino de almacenamiento.**
Puede añadir una carpeta nueva tocando  (Nueva carpeta)
- 7 **Haga clic en [Convert] (Convertir) para iniciar la conversión.**

Esta operación inicia la reproducción y la conversión de MIDI a audio. Si toca con el teclado o envía señales de audio de entrada mediante un micrófono o la toma [AUX IN] durante la conversión, estos sonidos también se grabarán.

Cuando la conversión se ha completado, el mensaje que indica que la conversión se está ejecutando ya no se mostrará en la pantalla y la canción de audio recién creada aparecerá en la pantalla de selección de canción.

Micrófono

– Adición de efectos armónicos vocales al canto –

Si conecta un micrófono a la toma [MIC/LINE IN] (toma de auriculares estándar de 1/4"), podrá disfrutar cantando mientras toca el teclado o reproduce un canción. La salida de su voz desde el instrumento se realiza a través de los altavoces incorporados. Además, podrá aplicar automáticamente diversos efectos vocales armónicos a su voz mientras canta.

Conexión de un micrófono

- 1 Antes de encender el instrumento, sitúe el mando [INPUT VOLUME] en la posición de mínimo.

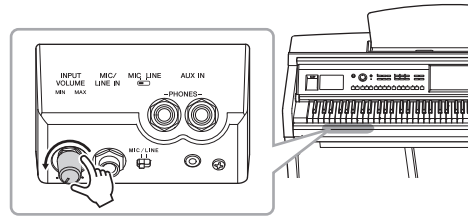

- 2 Conecte el micrófono a la toma [MIC/LINE IN].

NOTA

Compruebe que dispone de un micrófono dinámico convencional.

- 3 Ajuste el interruptor [MIC/LINE] en "MIC".

- 4 Encienda el instrumento.

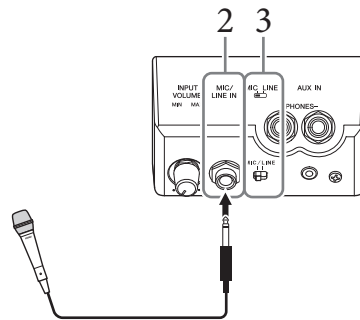

- 5 (Si fuese necesario, encienda el micrófono.) Ajuste el mando [INPUT VOLUME] mientras canta con el micrófono.

Ajuste el control mientras comprueba la luz [MIC] en el panel. Asegúrese de ajustar el control de modo que la luz se ilumine en color verde. Asegúrese de que la luz no se ilumina en color rojo, ya que esto indica que el nivel de entrada es demasiado alto.

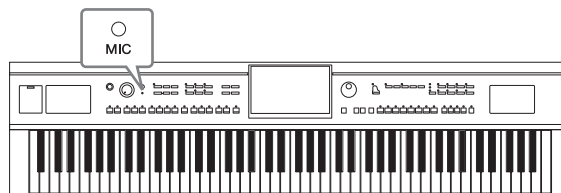

- 6 En la pantalla de balance ([Menu] → [Balance]), ajuste el balance de volumen entre el sonido del micrófono y el sonido del instrumento (página 42).

Desconexión del micrófono

1. Ajuste el mando [INPUT VOLUME] en la posición mínima.
2. Desconecte el micrófono de la toma [MIC/LINE IN].

NOTA

Antes de apagar la alimentación, asegúrese de definir el mando [INPUT VOLUME] en la posición mínima.

Aplicación de efectos armónicos vocales a su voz

La función de armonía vocal permite añadir armonías a su voz mientras canta, a través del sonido del micrófono.

- 1 Conecte el micrófono al instrumento (página 82).
- 2 Acceda a la pantalla de armonía vocal mediante [Menu] → [VocalHarmony].

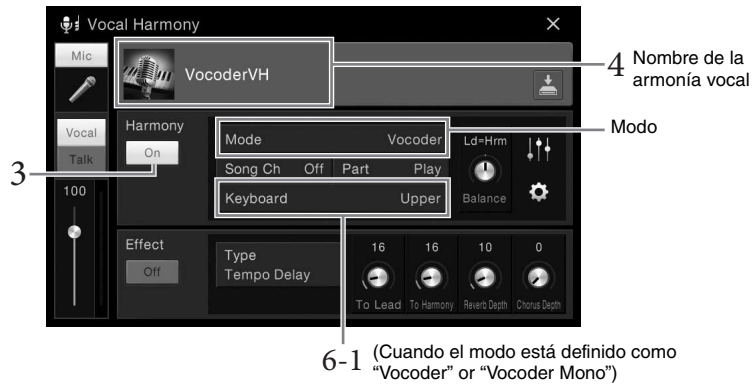

6-1 (Cuando el modo está definido como "Vocoder" or "Vocoder Mono")

NOTA

La pantalla mostrada a la izquierda se abre cuando el modo de armonía se define en "Vocoder". Cuando el modo se define en "Chordal", la pantalla que aparece es distinta.





- 3 Asegúrese de que la función de armonía esté activada ("On").
- 4 Toque el nombre de la armonía vocal para acceder a la pantalla de selección de armonía vocal.
- 5 Seleccione un tipo de armonía vocal.

La armonía vocal dispone de tres modos diferentes que se pueden seleccionar automáticamente seleccionando un tipo de armonía vocal.

Modo de armonía

Chordal (Acorde)	Las notas armónicas vienen determinadas por los acordes que se tocan en la sección de acordes (con [ACMP ON/OFF] activado), en la sección de la mano izquierda (con [ACMP ON/OFF] desactivado y la parte izquierda activada) o en los datos de acordes de una canción.
Vocoder	La salida del sonido del micrófono se produce a través de las notas que se tocan en el teclado o de las notas de reproducción de la canción.
Vocoder-Mono	Básicamente, es igual que la opción Vocoder. En este modo, solamente se pueden reproducir melodías o líneas de una sola nota (con prioridad de la última nota).

A continuación se muestran los significados de los iconos mostrados en la pantalla de selección de armonía vocal.

 (azul/rosa)	El tipo de armonía vocal es el modo de acorde En general, los iconos azules son para uso por parte de intérpretes masculinos y los rosas, de intérpretes femeninas.
	El tipo de armonía vocal es el modo Vocoder
	El tipo de armonía vocal presenta efectos inusuales, como el efecto robótico de la voz.
 (gris)	El tipo de armonía vocal no presenta ningún efecto.

6 Siga los pasos que se describen a continuación en función del tipo (y del modo) que haya seleccionado.

■ Si ha seleccionado el tipo de acorde:

6-1 Asegúrese de que el botón [ACMP ON/OFF] está activado.

6-2 Reproduzca un estilo, o bien una canción que contenga acordes.

Las armonías vocales basadas en acordes se aplicarán a la canción que cante.

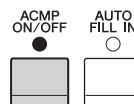

■ Si ha seleccionado el tipo Vocoder o Vocoder-Mono:

6-1 Según corresponda, cambie el ajuste “Keyboard” (Teclado) a “Off” (Desconectado), “Upper” (Superior) o “Lower” (Inferior).

Cuando se selecciona “Upper” o “Lower”, al tocar la sección de la mano derecha o la sección de la mano izquierda del teclado se controlará el efecto Vocoder. Si se selecciona “Off”, al tocar el teclado no se controlará el efecto de Vocoder.

6-2 Toque melodías con el teclado o reproduzca una canción, y cante por el micrófono.

Observará que realmente no tiene que cantar notas con tono. El efecto Vocoder toma las palabras que pronuncia y las aplica al tono de los sonidos del instrumento.

Funciones útiles para karaoke

- Letras en pantalla página 70
- Transposición, cambio de tono páginas 41, 73
- Cancelación de la parte vocal página 74

Uso de la función de talk

Esta función le permite cambiar de inmediato los ajustes de micrófono para hablar o hacer anuncios entre la interpretación de distintas canciones.

Para acceder a los ajustes de talk, toque [Talk] situado a la izquierda en la pantalla de armonía vocal. Para recuperar los ajustes de armonía vocal, toque [Vocal] y actívelo.



NOTA

Puede ajustar la configuración del micrófono para hablar (Talk) en la pantalla de ajustes del micrófono a la que se accede mediante [Menu] → [MicSetting].

Para utilizar esta función con máxima comodidad, asigne uno de los pedales (izquierdo, centro o AUX) a la función “Talk” ([Menu] → [Assignable] → [Pedal]). Para obtener información, consulte el manual de referencia en el sitio web (página 9).

Music Finder

– Acceso a los ajustes ideales para sus interpretaciones –

Esta función permite acceder a los ajustes del panel ideales para sus interpretaciones con solamente seleccionar un “registro”, que incluye ajustes de voz y estilo. Si desea interpretar una determinada pieza musical pero no sabe qué ajustes de estilo y sonido serían los más adecuados, puede buscar los registros pertinentes por el título de la pieza.

Selección del registro deseado (ajustes del panel)

Permite utilizar las prácticas funciones de Music Finder con registros de muestra predefinidos.

1 Acceda a la pantalla de Music Finder mediante [Menu] → [MusicFinder].

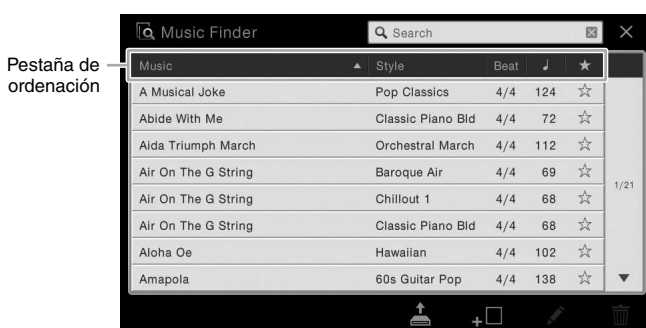

2 Toque el registro deseado.

Se activan los ajustes del panel del registro. Cuando se selecciona el registro que incluye el nombre de estilo, se activan ACMP y SYNC START y se accede al estilo correspondiente. Esto permite iniciar inmediatamente la reproducción del estilo.

Si la búsqueda del registro deseado es difícil, utilice la función de ordenación descrita más adelante.

Ordenación de registros

Toque una de las pestañas de ordenación para ordenar los registros en el orden correspondiente. Toque la misma pestaña para alternar el orden, ascendente o descendente.

- **Music (Música)**

Los registros se clasifican según el título de la pieza musical.

- **Style (Estilo)**

Los registros se clasifican por nombre de estilo.

- **Beat (Tiempo)**

Los registros se clasifican por tiempo.

- **♩ (Tempo)**

Los registros se clasifican por tempo.

- **★ (Favoritos)**

Al tocar aquí solo se muestran los registros favoritos. Para mostrar todos los registros, vuelva a tocar aquí. Para añadir un registro a los favoritos, toque la estrella (☆) del registro que desee para que se ponga de color (?).

Para borrarlo de los favoritos, toque la marca de estrella de color (★).

3 Toque el estilo especificando los acordes con la mano izquierda y toque la melodía con la derecha.

Puede descargar registros del sitio web de Yamaha y cargarlos en el instrumento (página 87).

NOTA

Si desea evitar cambiar el tempo durante la reproducción del estilo al seleccionar otro registro, defina el parámetro "Tempo" en "Hold" (Retener) o "Lock" (Bloquear) en la pantalla a la que se accede mediante [Menu] → [StyleSetting] → [Change Behavior]. Cuando se define como "Lock" (Bloquear), el tempo se bloqueará tanto al parar como al tocar.

Búsqueda de registros (ajustes del panel)

También se pueden buscar los registros especificando un título de canción o palabra clave mediante la función de búsqueda de Music Finder.

1 Acceda a la pantalla de Music Finder mediante [Menu] → [MusicFinder].



2 Toque el cuadro de búsqueda para acceder a la ventana de introducción de caracteres.

3 Introduzca la clave de búsqueda (página 37) para empezar a buscar.

Si desea introducir dos palabras claves o más, inserte un espacio entre cada palabra. Cuando la búsqueda haya finalizado, aparece la lista de registros resultante. Si no aparece ningún registro, repita este paso con otra palabra clave.

4 Seleccione el registro que desee.

Para borrar el resultado y mostrar todos los registros en el Music Finder, toque [X] en la casilla Search (Buscar).

5 Toque el estilo especificando los acordes con la mano izquierda y tocando la melodía con la derecha.

Registro de una canción o estilo en un registro

Al registrar archivos de canción o de estilo en varias ubicaciones (Preset, User y USB) del Music Finder, puede acceder fácilmente a sus archivos favoritos. Para obtener información sobre cómo guardar archivos en un registro, consulte el manual de referencia en el sitio web (página 9).

Descarga de registros (ajustes del panel) desde el sitio web

El instrumento incluye de forma predeterminada algunos registros de muestra (ajustes del panel) en el Music Finder. Para utilizar la función Music Finder de forma más cómoda y efectiva, le recomendamos que descargue los registros (ajustes del panel) del sitio web de Yamaha y los cargue en este instrumento.

- 1 En el ordenador, acceda al siguiente sitio web y descargue el archivo de Music Finder (***.mfd) en la unidad flash USB conectada al ordenador.

<http://download.yamaha.com/>

NOTA

Antes de utilizar una unidad flash USB, asegúrese de leer la sección "Conexión de dispositivos USB", en la página 97.

- 2 Conecte la unidad flash USB que contiene el archivo de Music Finder (***.mfd) al terminal [USB TO DEVICE] de este instrumento.
- 3 Acceda a la pantalla de Music Finder mediante [Menu] → [MusicFinder].

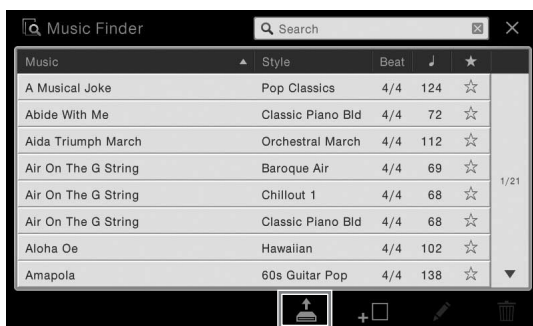

4

- 4 Toque  (Cargar) para acceder a la pantalla de selección de archivos.
- 5 Seleccione el archivo de Music Finder deseado en la unidad flash USB. Se mostrará un mensaje que le preguntará si desea realizar una operación de sustitución o adición.
- 6 Toque [Append] (Añadir) si desea añadir registros del archivo de Music Finder seleccionado o toque [Replace] (Sustituir) si desea sustituir todos los registros por otros nuevos.
- 7 Toque [Yes] (Sí) para responder al mensaje de confirmación.

Memoria de registros

– Guardar y recuperar ajustes personalizados del panel –

La función de memoria de registros permite guardar (o registrar) prácticamente cualquier ajuste del panel en un botón Registration Memory, para luego recuperar en el acto los ajustes personalizados del panel con solo pulsar un botón. Los ajustes registrados para ocho botones Registration Memory se deben guardar como un único banco (archivo).

Registro de los ajustes del panel

1 Configure los controles del panel (como voz, estilo, etc.) a su gusto.

Consulte la Lista de datos, que se suministra por separado, en la que se indican los parámetros que se pueden registrar con la función de memoria de registros.

2 Pulse el botón [MEMORY] de la sección REGISTRATION MEMORY para acceder a la ventana de memoria de registros.



Muestra u oculta la lista de elementos.

Selección de los elementos que se van a registrar

Al tocar [▶] en la parte inferior izquierda de la ventana se accede a la lista para seleccionar los elementos que se van a registrar. Antes de continuar con el paso 3, active o desactive las marcas de verificación tocando los elementos deseados. Se registrarán los elementos que tengan marcas de verificación.

3 Pulse el botón REGISTRATION MEMORY [1]–[8] deseado en el cual desee memorizar la configuración del panel.

Los botones memorizados se iluminan en rojo, para indicar que el botón contiene datos y que su número está seleccionado.

AVISO

Si selecciona el botón que tiene la luz iluminada en rojo o en verde, los ajustes del panel que se hayan memorizado previamente en el botón quedarán eliminados y serán sustituidos por los nuevos. Por tanto, debe memorizar los ajustes del panel solo para los botones que estén desactivados.

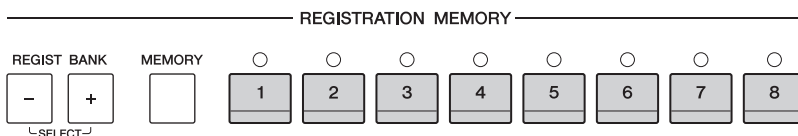

Acerca del estado de las luces

- **Rojo:** datos registrados y seleccionados
- **Verde:** datos registrados sin seleccionar
- **Apagada:** no hay datos registrados

- 4 **Registre varios ajustes del panel en los demás botones repitiendo los pasos 1 a 3.**
Los ajustes del panel registrados se pueden recuperar con solo pulsar el botón con el número correspondiente.

NOTA

También puede desactivar la recuperación de elementos específicos al acceder a los ajustes del panel registrados: [Menu] → [RegistFreeze].

Almacenamiento en la memoria de registros como archivo de banco

Podrá guardar los ocho ajustes del panel registrados como un único archivo de banco de memoria de registros.

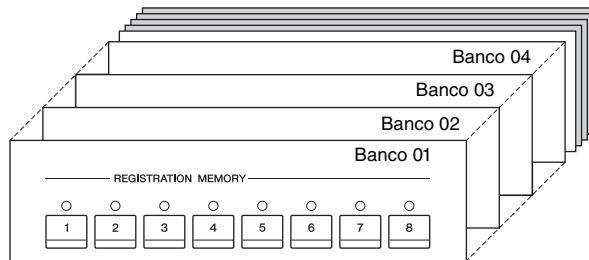

- 1 **En la pantalla de inicio, toque [▶] en la esquina superior derecha para mostrar el área de registro y, a continuación, toque el área para acceder a la pantalla de selección de banco de registros.**

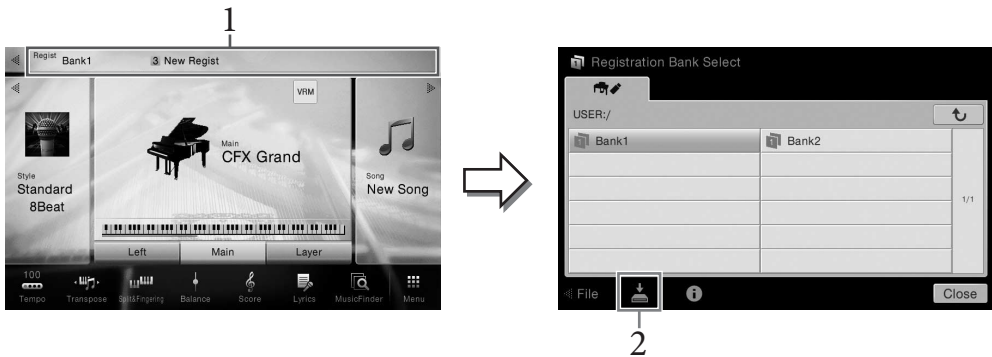

NOTA

En general, los datos de la memoria de registros (archivos de banco) son compatibles entre los modelos CVP-709/705/701. No obstante, los datos podrían no ser totalmente compatibles, según las especificaciones de cada modelo.

También se puede acceder a esta pantalla pulsando los botones REGIST BANK [+] y [-] simultáneamente.

- 2 **Toque [Guardar] (Guardar) para guardar el archivo de banco.**
Consulte instrucciones para guardar en la página 33.

Recuperación de los ajustes del panel registrados

Los archivos de banco de la memoria de registros se pueden recuperar con los botones REGIST BANK [-]/[+] o mediante el siguiente procedimiento.

NOTA



- Cuando recupere ajustes que incluyan archivos de canciones, estilo o, texto seleccionados desde una unidad flash USB, asegúrese de que esté conectada la unidad flash USB adecuada que incluya la canción, estilo o texto registrados al terminal [USB TO DEVICE].
- Antes de utilizar una unidad flash USB, asegúrese de leer la sección "Conexión de dispositivos USB", en la página 97.
- Ahora puede acceder a los ocho ajustes mediante los pedales en el orden que especifique mediante [Menu] → [RegistSeq]. Para obtener información, consulte el manual de referencia en el sitio web (página 9).

- 1 **Acceda a la pantalla de selección de banco de registros (paso 1 de la página 89).**
- 2 **Toque y seleccione el banco deseado en la pantalla.**
También puede utilizar los botones REGIST BANK [-]/[+] para seleccionar un banco.
- 3 **Pulse cualquiera de los botones iluminados en verde ([1]–[8]) en la sección Registration Memory.**

Confirmación de la información de la memoria de registros

Podrá abrir la pantalla de información para confirmar qué voces y estilo están memorizados en los botones [1]–[8] de un banco de la memoria de registros.

- 1 **Acceda a la pantalla de selección del banco de registros y, a continuación, seleccione el banco deseado.**
- 2 **Toque  (Información) para abrir la ventana de información de registros.**

Esta pantalla consta de dos páginas: una relacionada con la voz y otra relacionada con el estilo. Puede alternar entre las dos mediante /[].

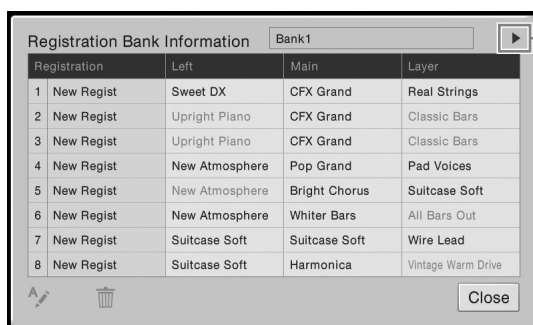



Registration	Left	Main	Layer
1 New Regist	Sweet DX	CFX Grand	Real Strings
2 New Regist	Upright Piano	CFX Grand	Classic Bars
3 New Regist	Upright Piano	CFX Grand	Classic Bars
4 New Regist	New Atmosphere	Pop Grand	Pad Voices
5 New Regist	New Atmosphere	Bright Chorus	Suitcase Soft
6 New Regist	New Atmosphere	Whiter Bars	All Bars Out
7 New Regist	Suitcase Soft	Suitcase Soft	Wire Lead
8 New Regist	Suitcase Soft	Harmonica	Vintage Warm Drive

Para alternar entre las páginas.

NOTA

Si se desactiva una parte de voz determinada, el nombre de la voz en la parte de voz correspondiente se muestra en gris.

Para cambiar el nombre del registro seleccionado, toque  (Cambiar nombre). Para borrar el registro seleccionado, toque  (Borrar).

Denominación de los datos de la memoria de registros

Si ha creado una amplia variedad de ajustes de registro, podría ser difícil encontrar el que se desee para una interpretación en directo concreta.

Para solucionarlo, es aconsejable asignar nombres individuales al banco de la memoria de registros y a los ajustes de registro.

Mesa de mezclas

– Edición del balance tonal y del volumen –

La mesa de mezclas proporciona un control intuitivo sobre los aspectos de las partes del teclado y los canales de estilo/canción, incluidos el balance del volumen y el timbre de los sonidos. Permite ajustar los niveles y la posición estéreo (panorámica) de cada voz para establecer la imagen estéreo y el balance óptimo, así como definir cómo se aplican los efectos.

En este capítulo se explican los procedimientos básicos relacionados con el mesa de mezclas. Para obtener información, consulte el manual de referencia en el sitio web (página 9).

Procedimiento básico del mesa de mezclas

1 Acceda a la pantalla del mesa de mezclas mediante [Menu] → [Mixer].

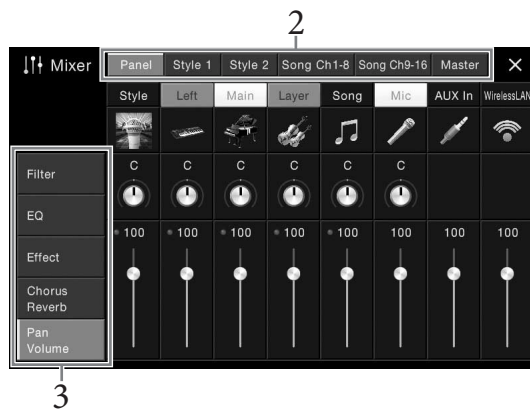

2 Toque una pestaña para editar el balance entre las partes deseadas.

<p>Panel</p>	<p>Use esta pantalla si desea ajustar el balance entre toda la parte de canción, toda la parte de estilo, la parte de micrófono, la parte de entrada auxiliar, la parte principal, la parte de capa, la parte izquierda y la parte del adaptador USB de red LAN inalámbrica (si está conectado).</p> <p>NOTA Puede que el adaptador USB de red LAN inalámbrica no se incluya, según la zona donde resida.</p>
<p>Style1 (Estilo 1) (para el CVP-709) Style (Estilo) (para el CVP-705)</p>	<p>Utilice esta pantalla para ajustar el balance entre las partes del estilo.</p> <ul style="list-style-type: none"> • Rhythm1, Rhythm2 (Ritmos 1 o 2) Son las partes básicas del estilo, con patrones de ritmo de batería y percusión. • Bass (Bajo) El bajo utiliza varios sonidos de instrumentos adecuados para ajustarse al estilo. • Chord1, Chord2 (Acordes 1 o 2) Constan del fondo de los acordes rítmicos, que suelen consistir en voces de piano o guitarra. • Pad Esta parte se utiliza para instrumentos sostenidos, como cuerdas, órganos, coros, etc. • Phrase1, Phrase2 (Frasas 1 o 2) Estas partes se utilizan para intervenciones vigorosas de instrumentos de viento, acordes con arpeggios y otros extras que hacen que el acompañamiento sea más interesante.

Style2 (Estilo 2) (solo CVP-709)	<ul style="list-style-type: none"> • Rhythm1, Rhythm2 (Ritmos 1 o 2) Son iguales que los ritmos 1 y 2 del estilo 1. • Audio Es la parte de audio de un estilo de audio (página 57).
Song Ch1-8/ 9-16 (Canales de canción 1-8/ 9-16)	Utilice esta pantalla si desea ajustar el balance entre todas las partes de la canción MIDI. Solamente está disponible cuando se selecciona una canción MIDI.
Master (Maestro)	A diferencia de otras pantallas, utilice esta pantalla cuando desee ajustar las características tonales de todo el sonido (excepto las canciones de audio) de este instrumento.

3 Toque una pestaña para editar los parámetros deseados.

■ Cuando se selecciona una pestaña distinta de “Master” en el paso 2:

Filter (Filtro)	Permite ajustar el contenido armónico (resonancia) y el brillo del sonido.
EQ (Ecuador)	Permite ajustar los parámetros de ecualización para corregir el tono o el timbre del sonido.
Effect (Efectos)	Permite seleccionar el tipo de efecto y ajustar su profundidad para cada parte.
Chorus/Reverb (Chorus/ reverberación)	Permite seleccionar un tipo de chorus/reverberación y ajustar su profundidad para cada parte.
Pan/Volume (Panorámica/ volumen)	Permite ajustar el volumen y el efecto panorámico de cada parte.

■ Cuando se selecciona “Master” en el paso 2:

Compressor (Compresor)	Permite activar o desactivar el Compresor principal (que se aplica a todo el sonido), seleccionar el tipo de compresor principal y editar los parámetros relacionados. Las ediciones originales se pueden guardar como tipo de compresor principal.
EQ (Ecuador)	Permite seleccionar el tipo de ecualizador principal que se aplica a todo el sonido y editar los parámetros relacionados. Las ediciones originales se pueden almacenar como tipo de ecualizador principal.

4 Defina el valor de cada parámetro.

NOTA

Para restablecer cada parámetro en su valor predeterminado, toque el valor numérico o el ajuste y manténgalo pulsado.

5 Guarde los ajustes del mesa de mezclas.

■ Para guardar los ajustes del panel del mesa de mezclas:

Regístrelos en la memoria de registros (página 88).

■ Para guardar los ajustes del mesa de mezclas de Style1/2 (CVP-709) o Style (CVP-705):

Guárdelos como archivo de estilo en la memoria de usuario o en la unidad flash USB. Si desea recuperar los ajustes para utilizarlos en el futuro, seleccione el archivo de estilo guardado aquí.

1. Acceda a la pantalla de operaciones mediante [Menu] → [StyleCreator].
2. Toque  (Guardar) para acceder a la pantalla de selección de estilo, a continuación guarde como un archivo de estilo (página 33).

■ Para guardar los ajustes del mesa de mezclas de Song Ch 1-8/9-16:

En primer lugar, registre los ajustes editados como parte de los datos de la canción (Setup) y, a continuación, guarde la canción en la memoria de usuario o en la unidad flash USB.

Si desea recuperar los ajustes para utilizarlos en el futuro, seleccione el archivo de canción guardado aquí.

1. Acceda a la pantalla de operaciones mediante [Menu] → [SongCreator] → [Channel Edit].
2. Toque [Setup].
3. Toque [Execute] para ejecutar la configuración.
4. Toque  (Guardar) para acceder a la pantalla de selección de canciones, a continuación guarde como un archivo de canción (página 33).

■ **Para almacenar los ajustes del mesa de mezclas de Master:**

Las ediciones originales se puede almacenar como tipo de compresor principal y tipo de ecualizador principal. Si desea recuperar los ajustes para usarlos en el futuro, seleccione el tipo correspondiente en la parte superior derecha de cada pantalla.

1. Toque  (Guardar) en la pantalla “Compressor” (Compresor) o la pantalla “EQ” (Ecuador).
2. Seleccione un valor de USER1 a USER5 en la pantalla “Compressor” o de USER1 a USER2 en la pantalla “EQ” y toque [Save] (Guardar) para abrir la ventana de introducción de caracteres.
3. En la ventana de introducción de caracteres, cambie el nombre según corresponda, a continuación toque [OK] (Aceptar) para guardar los datos.

Activación o desactivación de cada canal del estilo o canción

La pantalla del mesa de mezclas le permite activar o desactivar cada canal del estilo o canción actual.

- 1 En la pantalla del mesa de mezclas, toque la pestaña [Style1/2] (CVP-709) o [Style] (CVP-705) y [Song Ch 1-8] o [Song Ch 9-16].
- 2 Toque el canal que desee activar o desactivar.



Si desea individualizar un canal específico, toque y mantenga pulsado el canal deseado hasta que el número se vuelva de color verde. Para cancelar la función, toque de nuevo el número del canal (verde).

Para cambiar las voces de cada canal:

Toque el icono del instrumento debajo del número de canal para acceder a la pantalla de selección de voz, a continuación seleccione la voz deseada.

(Solo CVP-709) La voz de la parte de audio del estilo de audio no se puede cambiar.

- 3 En caso necesario, realice otros ajustes, a continuación guárdelos como archivo de estilo o archivo de canción (paso 5 en la página 92).

Conexiones

– Utilización del instrumento con otros dispositivos –

⚠ ATENCIÓN

Antes de conectar el instrumento a otros componentes electrónicos, apague todos los componentes. Además, antes de encender o apagar cualquier componente, asegúrese de ajustar todos los niveles de volumen al mínimo (0). De lo contrario, los componentes podrían dañarse, se podría producir una descarga eléctrica e incluso una pérdida permanente de la audición.

Conectores de E/S

Para ver donde se encuentran estos conectores en el instrumento, consulte la página 15.

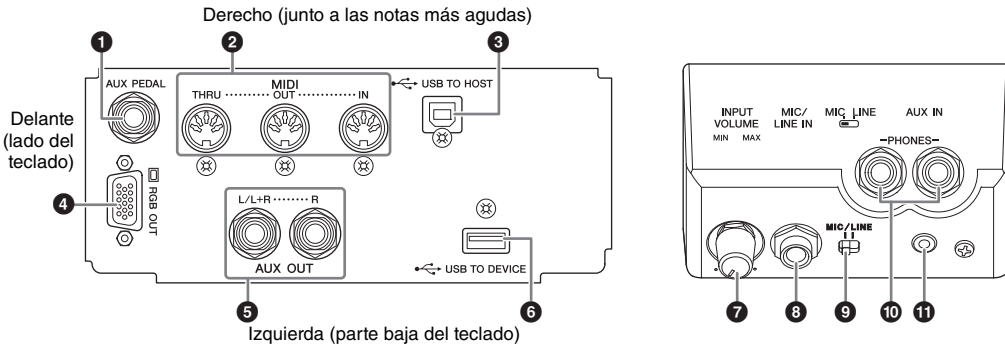

- | | |
|---|--|
| 1 Toma [AUX PEDAL] página 96 | 7 Mando [INPUT VOLUME] página 82 |
| 2 Terminales MIDI página 99 | 8 Toma [MIC/LINE IN] páginas 82 y 96 |
| 3 Terminal [USB TO HOST] página 99 | 9 Interruptor [MIC/LINE] páginas 82 y 96 |
| 4 Terminal [RGB OUT] página 95 | 10 Tomas [PHONES] página 21 |
| 5 Tomas AUX OUT [L/L+R]/[R] página 94 | 11 Toma [AUX IN] página 94 |
| 6 Terminal [USB TO DEVICE] página 97 | |

Conexión de dispositivos de audio (toma [AUX IN], tomas AUX OUT [L/L+R]/[R])

Reproducción de un reproductor de audio portátil con los altavoces integrados

Podrá conectar la toma de auriculares de un reproductor de audio portátil a la toma [AUX IN] del instrumento, con lo que podrá escuchar el reproductor de audio a través de los altavoces internos del instrumento.

AVISO

Para evitar posibles daños en los dispositivos, primero encienda el dispositivo externo y después el instrumento. Cuando apague el dispositivo, primero apague el instrumento y después el dispositivo externo.

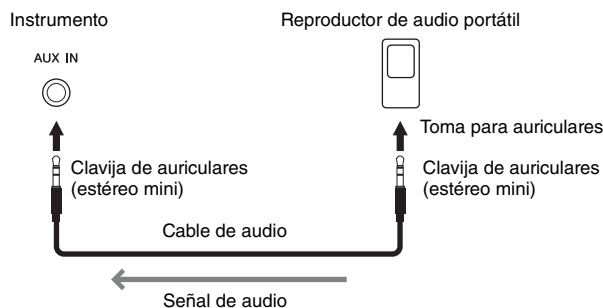

NOTA

- Utilice cables de audio y clavijas adaptadoras sin resistencia (cero).
- Puede ajustar el volumen del sonido procedente de la toma [AUX IN] en la pantalla de balance (página 42).

Minimización del ruido del sonido de entrada mediante la puerta de ruido

Este instrumento corta de forma predeterminada el ruido no deseado procedente del sonido de entrada. Sin embargo, esto podría producir el recorte de sonidos deseados, por ejemplo el sonido de disminución suave de un piano o de una guitarra acústica. Para evitarlo, desconecte la puerta de ruido en [Menu] → [Utility] → [Speaker/Connectivity] → [AUX In Noise Gate].

Uso de un sistema estéreo externo para reproducción

Puede conectar un sistema estéreo para amplificar el sonido del instrumento utilizando las tomas AUX OUT [L/L+R]/[R]. El sonido del micrófono o la guitarra conectado a la toma del instrumento [MIC/LINE IN] se reproduce al mismo tiempo.

AVISO

- Para evitar posibles daños, encienda primero el instrumento y, a continuación, el dispositivo externo. Cuando apague el dispositivo, primero apague el dispositivo externo y después el instrumento. Como la alimentación de este instrumento se puede apagar automáticamente gracias a la función de apagado automático (página 19), apague el dispositivo externo o desactive el apagado automático si no piensa utilizar el instrumento.
- No dirija la salida desde las tomas [AUX OUT] a las tomas [AUX IN]. Si realiza esta conexión, la entrada de señal de las tomas [AUX IN] sale de las tomas [AUX OUT]. Estas conexiones podrían conllevar un bucle de realimentación que haría imposible la interpretación normal e incluso podría causar daños al equipo.

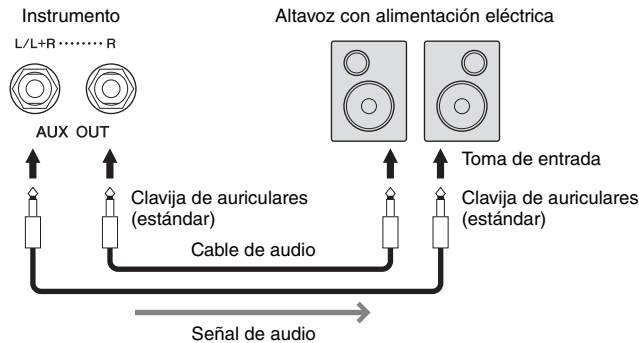

NOTA

- Para la conexión de dispositivos monoaurales, utilice únicamente la toma [L/L+R].
- Utilice una clavija adaptadora apropiada si la toma de entrada del altavoz con alimentación eléctrica no coincide con la clavija de auriculares del cable de audio.
- Utilice cables de audio y clavijas adaptadoras sin resistencia (cero).

Conexión de un monitor externo (terminal [RGB OUT])

⚠ ATENCIÓN

Evite mirar el monitor de vídeo o de televisión durante períodos prolongados de tiempo, ya que hacerlo podría perjudicarle la vista. Haga descansos frecuentes y fije la vista en objetos alejados para evitar la fatiga visual.

Si conecta un monitor externo, como por ejemplo un televisor, al terminal [RGB OUT] del instrumento, puede mostrar en él las letras y el texto de la pantalla del instrumento.

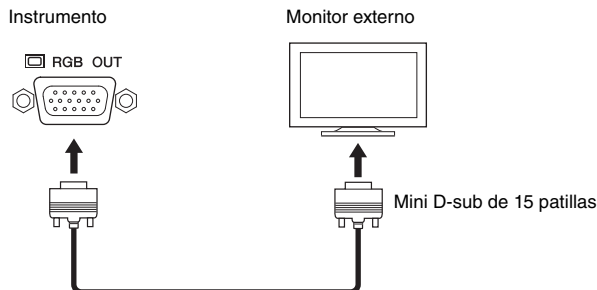

Puede definir el contenido de la pantalla que desee mostrar en [Menu] → [Utility] → [Speaker/Connectivity].

Lyrics/Text (Letras y texto)	Solo se muestran las letras de la canción o los archivos de texto (lo que haya utilizado la última vez), con independencia de la pantalla que esté abierta en el instrumento.
LCD	Se muestra la pantalla seleccionada en ese momento.

NOTA

No se pueden mostrar los efectos de transición de la pantalla del instrumento.

Conexión de un interruptor/controlador de pedal (toma [AUX PEDAL])

Pueden conectarse los interruptores de pedal FC4, FC4A o FC5 y el controlador de pedal FC7 (se venden por separado) a una toma [AUX PEDAL]. Se puede utilizar un interruptor de pedal para activar y desactivar las funciones mientras que un controlador de pedal controla parámetros continuos, como el volumen.

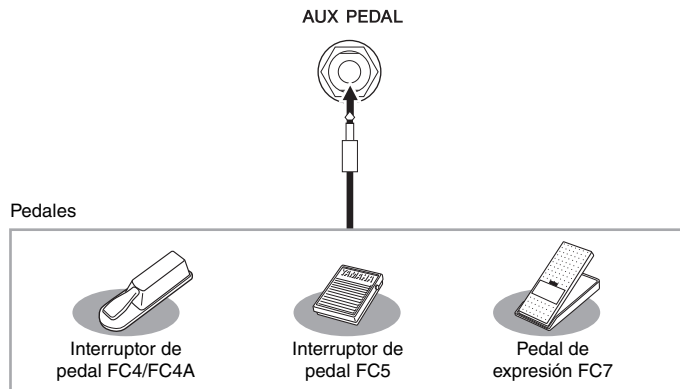

NOTA

- Asegúrese de conectar o desconectar el pedal solo cuando esté desconectada la alimentación.
- No pulse el interruptor de pedal ni el pedal mientras conecta la alimentación eléctrica. Si lo hiciera, cambiaría la polaridad reconocida del pedal, por lo que funcionaría a la inversa.

■ **Ejemplo 1: Uso de un controlador de pedal para controlar el volumen de los datos de la interpretación que se toca al teclado.**

Conecte un pedal de expresión FC7 a la toma [AUX PEDAL]. No se necesita ninguna configuración especial con los ajustes de fábrica iniciales.

■ **Ejemplo 2: Uso de un interruptor de pedal para controlar el inicio y la parada de la canción.**

Conecte un interruptor de pedal (FC4, FC4A o FC5) a la toma [AUX PEDAL]. Para asignar la función al pedal conectado, seleccione “Song Play/Pause” (Reproducción/pausa de canción) en la pantalla de operaciones: [Menu] → [Assignable] → [Pedal].

Conexión de un micrófono o una guitarra (toma [MIC/LINE IN], interruptor [MIC/LINE])

A la toma [MIC/LINE IN] (toma telefónica estándar de 1/4”) es posible conectar un micrófono, una guitarra u otros equipos. Consulte instrucciones para conectar un micrófono en la página 82. Recuerde que tendrá que seleccionar “MIC” o “LINE IN”, en función del equipo que conecte. Si el nivel de salida del equipo conectado (por ejemplo, un micrófono, una guitarra o un bajo) es bajo, ajuste el interruptor MIC/LINE] en “MIC”. Si el nivel de salida del equipo conectado (por ejemplo, un teclado de sintetizador o un reproductor de CD) es alto, ajuste [MIC/LINE] en “LINE”.

Conexión de dispositivos MIDI externos (terminal [USB TO DEVICE])

Puede conectar una unidad flash USB o un adaptador USB de red LAN inalámbrica al terminal [USB TO DEVICE]. Puede guardar los datos creados en el instrumento en la unidad flash USB (página 33), o bien puede conectar el instrumento a un dispositivo inteligente como un iPad mediante un adaptador USB de red LAN inalámbrica (página 98).

Precauciones al utilizar el terminal [USB TO DEVICE]

Este instrumento dispone de un terminal [USB TO DEVICE] integrado. Cuando conecte un dispositivo USB al terminal, asegúrese de que maneja el dispositivo con cuidado. Adopte las precauciones que se indican a continuación.

NOTA

Obtenga información más detallada acerca del manejo de los dispositivos USB en el manual de instrucciones del dispositivo.

■ Dispositivos USB compatibles

- Unidad flash USB
- Adaptador USB de red LAN inalámbrica (que solo se incluye en algunas zonas)

No se pueden utilizar otros dispositivos USB, como el teclado de un PC o un ratón.

Aunque en este instrumento se pueden usar dispositivos USB 1.1 a 3.0, la cantidad de tiempo para guardar o cargar desde el dispositivo USB puede variar en función del tipo de datos o el estado del instrumento.

El instrumento no admite necesariamente todos los dispositivos de almacenamiento USB disponibles en el mercado. Yamaha no puede garantizar el funcionamiento de los dispositivos USB que compre. Antes de comprar un dispositivo USB para utilizarlo con este instrumento, visite la siguiente página web: <http://download.yamaha.com/>

NOTA

La especificación del terminal [USB TO DEVICE] es de un máximo de 5 V/500 mA. No conecte dispositivos USB con especificaciones superiores, ya que puede producir daños en el instrumento.

■ Conexión de dispositivos USB

Cuando conecte un dispositivo de almacenamiento USB al terminal [USB TO DEVICE], asegúrese de que el conector del dispositivo es del tipo adecuado y que está orientado correctamente.

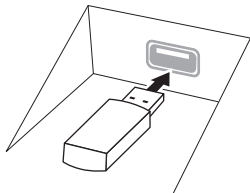

AVISO

- Si conecta un dispositivo USB al terminal [USB TO DEVICE] del panel superior, retírelo antes de cerrar la cubierta del teclado. Si cierra la cubierta mientras el dispositivo USB está conectado, podría dañarse el dispositivo.

- Evite conectar o desconectar el dispositivo USB mientras ejecute operaciones de reproducción, grabación y gestión de archivos (tales como guardar, copiar, borrar y formatear) o cuando acceda al dispositivo USB. De no hacerlo así, podría producirse un "bloqueo" en el funcionamiento del instrumento o daños en los datos y el dispositivo USB.
- Al conectar o desconectar el dispositivo USB (y viceversa), asegúrese de esperar unos segundos entre las dos operaciones.

NOTA

Al conectar un cable USB, asegúrese de que su longitud sea inferior a 3 metros.

Uso de unidades flash USB

Si conecta el instrumento a una unidad flash USB, podrá guardar los datos que cree en el dispositivo conectado y leerlos desde ella.

■ Número máximo de unidades flash USB

Es posible conectar un máximo de dos unidades flash USB al terminal [USB TO DEVICE].

■ Formateo de unidades flash USB

Solo debe formatear el dispositivo de almacenamiento USB con este instrumento (página 98). Es posible que un dispositivo de almacenamiento USB formateado en otro dispositivo no funcione correctamente.

AVISO

La operación de formateo sobrescribirá todos los datos preexistentes. Compruebe que la unidad flash USB que se dispone a formatear no contenga datos importantes. Proceda con cuidado, especialmente cuando conecte varias unidades flash USB.

■ Protección de los datos (contra escritura)

Para evitar que se borre información importante accidentalmente, aplique la protección contra escritura incluida en cada unidad flash USB. Si va a guardar datos en la unidad flash USB, asegúrese de desactivar la protección contra escritura.

■ Apagado del instrumento

Al apagar el instrumento, asegúrese de que el instrumento NO está accediendo a la unidad flash USB mediante reproducción, grabación o control de archivos (tales como operaciones de guardar, copiar, borrar y formatear). De no hacerlo así, se podría dañar la unidad flash USB y los datos.

Formateo de una unidad flash USB

Al conectar una unidad flash USB o insertar algún soporte, puede aparecer un mensaje que indique que no tiene formato. De ser así, ejecute la operación de formateo.

AVISO

La operación de formateo borra cualquier dato preexistente. Compruebe que la unidad flash USB que se dispone a formatear no contenga datos importantes. Proceda con cuidado, especialmente cuando conecte varias unidades flash USB.

- 1 Conecte la unidad flash USB que desee formatear al terminal [USB TO DEVICE].
- 2 Acceda a la pantalla de la operación mediante [Menu] → [Utility] → [USB Flash Drive].

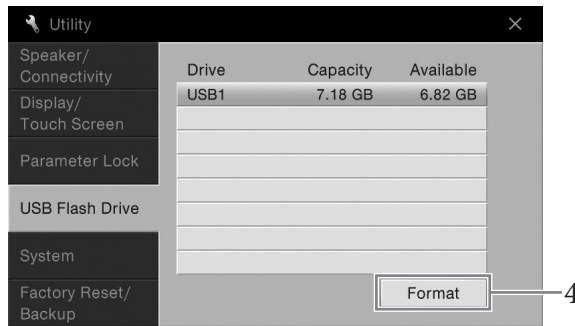

- 3 Toque el nombre de la unidad flash USB que desee formatear en la lista de dispositivos.
Se muestran las indicaciones USB 1, USB 2, etc., en función del número de dispositivos conectados.
- 4 Toque [Format] para ejecutar la operación de formateo.

Conexión de un iPhone/iPad (terminales [USB TO DEVICE], [USB TO HOST] o MIDI)

Puede conectar un dispositivo inteligente como, por ejemplo, un iPhone o iPad, al terminal [USB TO DEVICE] del instrumento mediante un adaptador USB De red LAN inalámbrica (si está incluido). Es posible que el adaptador USB de red LAN inalámbrica no esté incluido en su país debido a la normativa local. Si no se incluye el adaptador USB de red LAN inalámbrica con su instrumento, conecte el dispositivo inteligente al terminal [USB TO HOST] mediante los terminales Yamaha i-UX1 (se vende por separado) o MIDI mediante la interfaz Yamaha i-MX1 (se vende por separado). Las herramientas de las aplicaciones de los dispositivos inteligentes le permiten aprovechar las ventajas de sus prácticas funciones y disfrutar más de este instrumento.

Para obtener información sobre las conexiones, consulte el “iPhone/iPad Connection Manual” (Manual de conexión del iPhone o iPad) en el sitio web (página 9).

Para obtener información acerca de los dispositivos inteligentes compatibles y las herramientas de aplicación, acceda a la página siguiente:

<http://www.yamaha.com/kbdapps/>

Para consultas sobre el adaptador USB de LAN inalámbrica (es posible que no se incluya, dependiendo de la zona), póngase en contacto con el representante o el distribuidor más próximo de Yamaha que figura al final de este manual, no con el fabricante del dispositivo.

O puede acceder al siguiente sitio web y ponerse en contacto con la asistencia técnica de Yamaha en su localidad.

<http://www.yamaha.com/contact/>

Yamaha no garantiza ni presta asistencia para el uso del adaptador USB de red LAN inalámbrica (es posible que no se incluya, dependiendo de la zona) con ningún dispositivo que no sea este instrumento.

AVISO

No coloque el iPhone/iPad en una posición inestable. De lo contrario, el dispositivo podría caerse y dañarse.

NOTA

- Antes de usar un terminal [USB TO DEVICE], lea las “Precauciones al utilizar el terminal [USB TO DEVICE]” en la página 97.
- Cuando utilice el instrumento con una aplicación en el iPhone o iPad, le recomendamos que ajuste primero “Airplane Mode” (Modo avión) en “ON” (Activado) y, a continuación, active la conexión “Wi-Fi” en el iPhone o iPad para evitar el ruido producido por la comunicación.
- Determinadas aplicaciones podrían no ser compatibles en su zona. Consulte con el distribuidor de Yamaha.

Conexión a un ordenador (terminal [USB TO HOST])

Si conecta un ordenador al terminal [USB TO HOST], podrá transferir datos entre el instrumento y el ordenador mediante MIDI.

Para obtener información sobre el uso de un ordenador con este instrumento, consulte “Operaciones relacionadas con el ordenador” en el sitio web (página 9).

AVISO

Utilice un cable USB de tipo AB de menos de 3 metros. No se pueden utilizar cables USB 3.0.

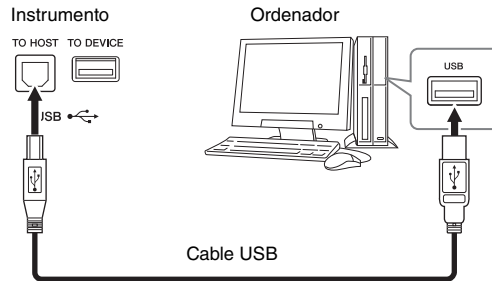

NOTA

- El instrumento iniciará la transmisión poco después de que se establezca la conexión USB.
- Cuando use un cable USB para conectar el instrumento al ordenador, establezca la conexión directamente sin pasar por un concentrador USB.
- Obtenga información más detallada acerca de la instalación del software de secuencias en el manual de instrucciones del software pertinente.
- No puede conectar el ordenador a este instrumento con un adaptador USB de red LAN inalámbrica.

Conexión de dispositivos MIDI externos (terminales MIDI)

Utilice los terminales MIDI [IN]/[OUT]/[THRU] y cables MIDI estándar para conectar dispositivos MIDI externos (teclado, secuenciador, etc.).

MIDI IN: recibe mensajes MIDI desde otro dispositivo MIDI.

MIDI OUT: transmite los mensajes MIDI generados por el instrumento a otro dispositivo MIDI.

MIDI THRU: simplemente transmite los mensajes MIDI recibidos en MIDI IN.

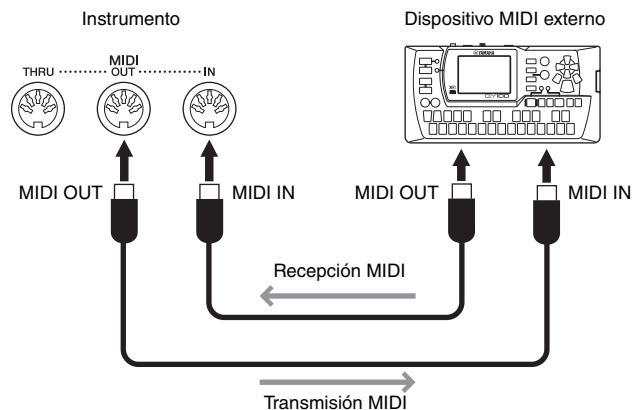

















Los ajustes MIDI tales como los canales de transmisión y recepción del instrumento se pueden definir mediante [Menu] → [MIDI]. Para obtener información, consulte el manual de referencia en el sitio web (página 9).













NOTA

Para obtener una descripción general de MIDI y las instrucciones para utilizarlo de forma eficaz, consulte “MIDI Basics” en el sitio web (página 9).

Lista de funciones de la pantalla de menú

En esta sección se explica de forma sencilla y muy breve lo que se puede hacer en las pantallas a las que se accede tocando cada icono de la pantalla de menú. Algunas funciones se describen en este Manual de instrucciones en las páginas indicadas a continuación. Para obtener información sobre cada función, consulte el manual de referencia en el sitio web (página 9).

Menú		Descripción	Página s	
	Tempo	Permite ajustar el tempo de la canción MIDI, el estilo o el metrónomo. En la pantalla se puede conseguir el mismo efecto que cuando se utilizan los botones Tempo [-]/[+] y [TAP TEMPO].	40	
	Transpose (Transposición)	Permite transponer el tono de todo el sonido en semitonos, o solo el sonido del teclado o de la canción MIDI.	41	
	Split Point & Fingering Type (Punto de división y tipo de digitación)	Permite definir el punto de división o cambiar el tipo de digitación de acordes y el área de detección de acordes.	50, 64	
	Chord Tutor (Tutor de acordes)	Le muestra un ejemplo de cómo tocar un acorde que corresponda al nombre de acorde especificado.	-	
	Balance	Permite ajustar el balance de volumen entre las partes del teclado (principal, capa, izquierda), estilo, canción y entrada de sonido procedente del micrófono, de la toma [AUX IN], etc.	42	
	Filter (Filtro)	Permite ajustar el contenido armónico (resonancia) y el brillo del sonido.	91	
	EQ (Ecuador)	Permite ajustar los parámetros de ecualización para corregir el tono o el timbre del sonido.		
	Effect (Efectos)	Permite seleccionar el tipo de efecto y ajustar su profundidad para cada parte.		
	Chorus/Reverb (Chorus/ Reverberación)	Permite seleccionar un tipo de coro/reverberación y ajustar su profundidad para cada parte.		
	Pan/Volume (Panorámica/ Volumen)	Permite ajustar el volumen y el efecto panorámico de cada parte.		
	(Master) Compressor (Compresor principal)	Permite activar o desactivar el compresor principal y editar los parámetros relacionados.		
	(Master) EQ (Ecuador principal)	Permite editar el ecualizador principal.		
	Score (Partitura)	Permite mostrar la notación musical (partitura) de la canción MIDI actual.	69	
	Lyrics (Letra)	Permite mostrar la letra de la canción MIDI actual.	70	
	Text Viewer (Visor de texto)	Permite mostrar los archivos de texto creados en el ordenador.	-	
	Keyboard Harmony (Armonía del teclado)	Permite añadir el efecto de armonía a la sección de la mano derecha del teclado. Se pueden definir parámetros tales como el tipo de armonía.	-	
	Mic Setting (Ajuste del micrófono)	Realiza los ajustes del sonido del micrófono.	-	
	Vocal Harmony (Armonía vocal)	Permite añadir efectos de armonía vocal al canto. Puede editar la armonía vocal y guardarla como armonía original.	83	
	Music Finder	Permite recuperar los ajustes del panel ideales (como un registro) para su interpretación. Los registros se pueden crear o editar.	85	
	Registration Sequence (Secuencia de registro)	Determina el orden para acceder a los ajustes de memoria de registros al utilizar el pedal.	-	
	Registration Freeze (Bloqueo de registro)	Determina los elementos que no se deben cambiar al acceder a los ajustes del panel de la memoria de registros.	-	
	Assignable	Pedal	Determina las funciones asignadas a los pedales.	-
	(Assignable)	Assignable (Asignable)	Determina las funciones asignadas a los botones ASSIGNABLE [1] - [4].	32
	Voice Edit (Edición de voz)	Permite editar las voces predeterminadas para crear sus propias voces. La pantalla cambia dependiendo de si se ha seleccionado una voz de órgano de tubos u otro tipo de voz.	54	

Menú		Descripción	Páginas	
	Style Creator (Creador de estilos)	Permite crear un estilo editando el estilo predefinido o registrando los canales de estilo uno a uno.	-	
	Song Creator (Creador de canciones)	Permite crear una canción editando una canción grabada existente.	-	
	Tune (Afinación)	Permite ajustar el tono de cada parte del teclado (principal/capa/izquierda).	-	
	Piano	Permite editar los parámetros de las voces de piano, incluidas las voces VRM.		
	Voice Set (Ajuste de voces)	Determina qué ajustes (efectos, etc.) vinculados con las voces no se recuperan al seleccionar una voz.		
	Setting (Configuración)	Determina cómo se abre la pantalla de selección de voces cuando se pulsa uno de los botones de la categoría VOICE. Determina además si se añaden o no efectos de articulación al seleccionar una voz S.Art2 (solo CVP-709).		
	Setting (Configuración)	Permite editar los parámetros de reproducción de estilos como, por ejemplo, la detención del acompañamiento o la sincronización de vínculo de OTS.	-	
	Change Behavior (Comportamiento del cambio)	Determina el estado del estilo (secciones, tempo, etc.) cuando se selecciona un estilo diferente.		
	Guide (Guía)	Permite seleccionar el tipo de la función de guía o cambiar los ajustes de la luces guía.	-	
	Part Ch (Canal de parte)	Determina qué canal MIDI de los datos de la canción se utiliza para la parte de la mano derecha o la mano izquierda.		
	Lyrics (Letra)	Determina el idioma de las letras que aparecen en pantalla.		
	Play (Reproducir)	Permite editar los parámetros de reproducción de canciones, tales como la repetición de la reproducción o la tecnología del ayudante de interpretación.		
	Rec (Grabar)	Permite editar los parámetros para volver a grabar canciones MIDI o configurar el formato de archivo de la grabación de audio.		
	Master Tune (Afinación principal)	Permite afinar el tono de todo el instrumento en pasos de aproximadamente 0,2 Hz.	-	
	Scale Tune (Afinación de escala)	Permite seleccionar el tipo de escala y afinar el tono de la nota (tecla) deseada en centésimas.		
	Keyboard Setting (Ajuste del teclado)	Determina la respuesta de pulsación del teclado o activa/desactiva la función de retención izquierda.	40	
	Metronome Setting (Ajuste del metrónomo)	Metronome (Metrónomo)	Determina el volumen del metrónomo y la signatura de tiempo.	-
		Tap Tempo (Tempo por pulsación)	Determina el volumen y el tipo del sonido provocado cuando se pulsa el botón [TAP TEMPO].	
	MIDI Setting (Ajustes MIDI)	System (Sistema)	Permite editar los parámetros de los mensajes del sistema MIDI.	-
		Transmit (Transmisión)	Permite editar los parámetros de la transmisión MIDI.	
		Receive (Recepción)	Permite editar los parámetros de la recepción MIDI.	
		On Bass Note (Nota de bajo)	Determina la nota de bajo para la reproducción de estilos en función de los mensajes de nota recibidos mediante MIDI.	
	Utility (Utilidad)	Speaker/Connectivity (Altavoz/Conectividad)	Permite ajustar los altavoces del instrumento y el monitor externo.	95
		Pantalla/ Pantalla táctil	Permite editar los parámetros de la configuración de pantalla, tales como la pantalla de inicio, el brillo o la calibración de la pantalla táctil.	-
		Parameter Lock (Bloqueo de parámetros)	Determina los parámetros (efecto, punto de división, etc.) que no se cambiarán cuando la configuración del panel se modifique desde la memoria de registros.	-
		USB Flash Drive (Unidad flash USB)	Indica la capacidad de la unidad flash USB conectada o permite formatearla.	98
		System (Sistema)	Indica la versión de firmware del instrumento y permite realizar ajustes básicos, tales como el idioma de la pantalla o la guía de voz.	22
		Factory Reset/Backup (Restablecer los ajustes de fábrica/ copia de seguridad)	Permite inicializar el instrumento con los valores predeterminados de fábrica o realizar una copia de seguridad de los datos almacenados en el instrumento.	42
	Wireless LAN Settings (Ajustes de red LAN inalámbrica)*	Permite realizar los ajustes para conectar el instrumento a un dispositivo inteligente, como un iPad, mediante un adaptador USB de red LAN inalámbrica.	-	
	Time (Hora)*	Permite ajustar la hora mostrada en la pantalla.	-	

*Estos iconos solo aparecen cuando el adaptador USB de red LAN inalámbrica (si está incluido) se ha conectado una vez.

CVP-709 (Grand piano type) Montaje

⚠ **ATENCIÓN**

- Monte la unidad sobre una superficie plana, dura y espaciosa.
- Tenga cuidado para no confundir o colocar mal los componentes y asegúrese de instalarlos con la orientación correcta. Realice el montaje siguiendo la secuencia que se describe aquí.
- El montaje debería ser efectuado por al menos dos personas.
- Asegúrese de que los tornillos que utiliza son los que se incluyen del tamaño especificado. No utilice otros tornillos. De no hacerlo así, el producto podría sufrir daños o funcionar incorrectamente.
- Asegúrese de apretar todos los tornillos una vez terminado el montaje de cada unidad.
- Para el desmontaje de la unidad, invierta la secuencia de montaje.

Utilice un destornillador de estrella (Phillips) del tamaño adecuado.



Extraiga todos los componentes de la caja compruebe que no falta ninguno.

Para evitar que se abra accidentalmente la tapa del teclado durante el montaje, empujela hacia abajo asegurándose de que las hojas (ver ilustración) siguen en su sitio.

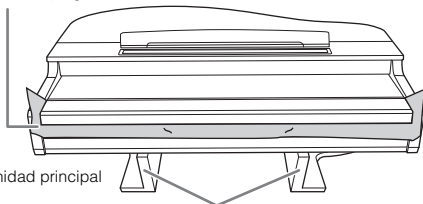

Para evitar daños en la unidad MIC-HPJ situada en la parte inferior de la unidad principal, asegúrese de colocar la unidad principal encima de las almohadillas de espuma. Además, asegúrese de que las almohadillas no toquen la unidad MIC-HPJ.

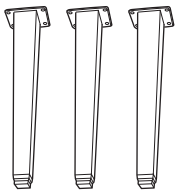

Patas

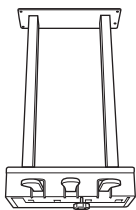

Cuadro de pedales



12 tornillos de fijación de 6 x 40 mm



4 tornillos de fijación de 6 x 20 mm



Portables



Cable de alimentación

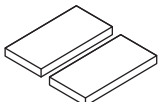

Almohadillas protectoras x 2



Soporte para auriculares

Tornillos finos de 4 x 10 mm x 2

1 Apoye la unidad principal contra la pared como se muestra.

- 1 Extienda una tela grande y suave, como una manta, tal como se muestra, para proteger el suelo y la superficie de las paredes.
- 2 Apoye la unidad principal en la pared con la tapa del teclado cerrada y el lateral del teclado en la parte inferior.

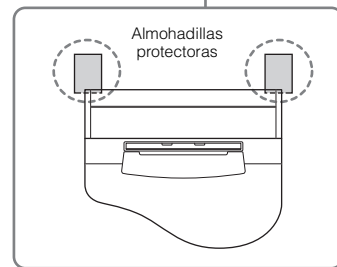
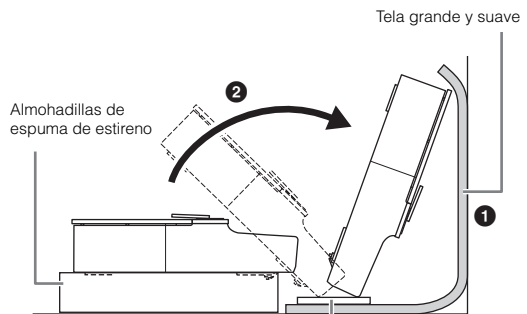

⚠ **ATENCIÓN**

Procure no pillarse los dedos.

AVISO

No coloque la unidad principal como se muestra en la ilustración.

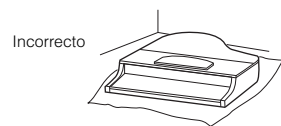

Incorrecto



Incorrecto

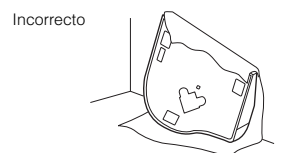

Incorrecto

2 Coloque dos patas delanteras y una trasera.

Consulte el siguiente diagrama para comprobar la orientación de las patas

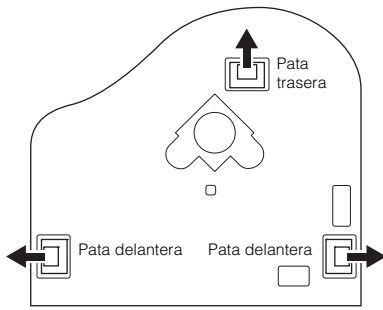

Instale y apriete cuatro tornillos en cada pata, comenzando por una de las patas delanteras.

6 tornillos de fijación de 40 mm

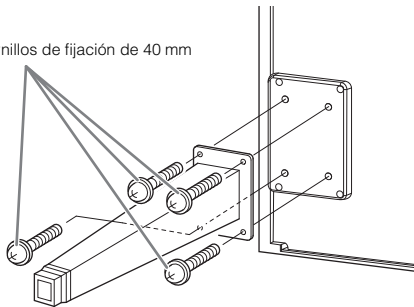

3 Instale el cuadro de pedales.

- 1 Retire el enganche y la cinta adhesiva que fijan el cable del pedal a la parte superior del cuadro de pedales.

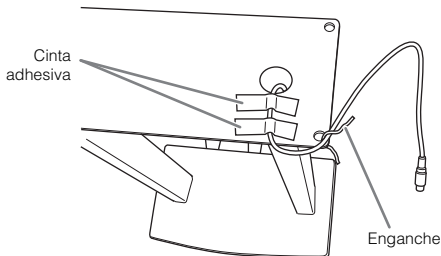

- 2 Alinee el cable con la guía de la unidad e instale el cuadro de pedales con cuatro tornillos.

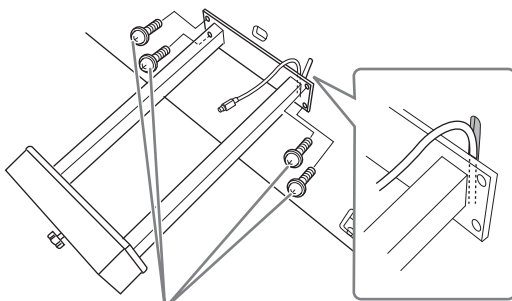

6 tornillos de fijación de 20 mm

- 3 Inserte el enchufe del cable del pedal en el conector del pedal.

Inserte el enchufe en el conector de forma que el lado con la marca de flecha mire hacia delante (el lado del teclado). Si el enchufe no encaja fácilmente, no lo fuerce. Compruebe que la orientación es correcta y vuelva a insertarlo en el conector. Inserte el cable del pedal firmemente hasta que la parte metálica del enchufe deje de verse. De lo contrario, el pedal podría no funcionar correctamente.

- 4 Acople el portacables en la unidad, como se muestra en la siguiente ilustración y, a continuación, utilícelo para fijar el cable del pedal.

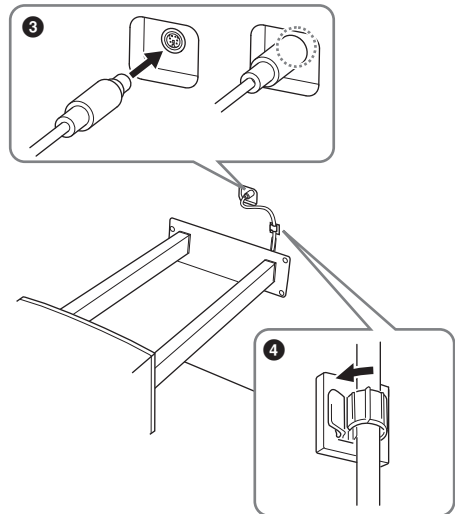

4 Levante la unidad a la posición vertical.

Utilice las patas delanteras como apoyo para levantar la unidad.

⚠ ATENCIÓN

- Procure no pillarse los dedos.
- Al levantar la unidad, no agarre la cubierta del teclado.

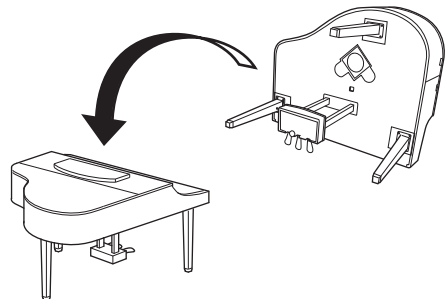

5 Inserte el cable de alimentación de CA en la toma [AC IN].

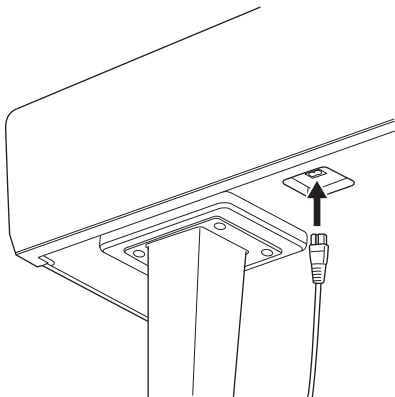

Parte derecha de la pata po sterior en la parte inferior da la unidad principal, vi sta desde la parte frontal.

6 Gire la pieza de sujeción hasta que entre en contacto firmemente con la superficie del suelo.

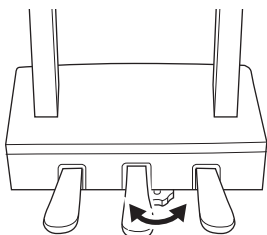

7 Acople el soporte de auriculares.

Acople el soporte de los auriculares con dos tornillos finos (4 x 10 mm) tal como se muestra en la figura.

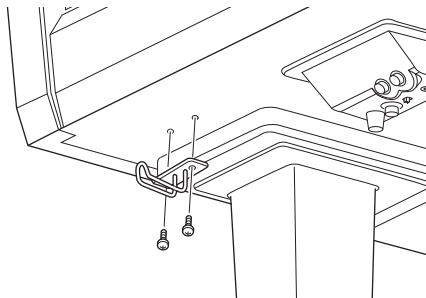

Cuando haya terminado el montaje, compruebe lo siguiente.

- **¿Sobra alguna pieza?**
→ Repase el procedimiento de montaje y corrija los errores.
- **¿Se encuentra el instrumento a una distancia suficiente de puertas y otros elementos móviles?**
→ Mueva el instrumento a un lugar adecuado.
- **¿Hace ruido el instrumento al sacudirlo?**
→ Apriete todos los tornillos.
- **Cuando pisa el cuadro de pedales, ¿hace ruido o cede?**
→ Gire la pieza de sujeción de forma que quede firmemente sujeta al suelo.
- **¿Están bien insertados los cables de los pedales y de alimentación en sus tomas?**

⚠ **ATENCIÓN**

Cuando mueva el instrumento, coja siempre la unidad principal por debajo. No lo coja por la tapa del teclado ni por la parte superior. Un manejo incorrecto puede dañar al instrumento o producir daños personales.

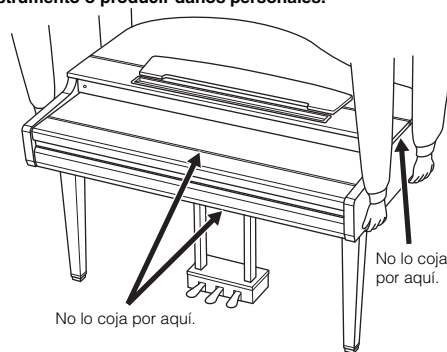

Transporte

En caso de que tenga que realizar una mudanza, puede transportar el instrumento con el resto de sus pertenencias. Puede transportar la unidad montada o desmontarla para dejarla en el estado en que estaba al sacarla de la caja por primera vez. Debe transportar el teclado horizontalmente. No lo apoye contra la pared ni sobre el lateral. No someta el instrumento a vibraciones ni a golpes excesivos. Al transportar el instrumento una vez montado, asegúrese de que todos los tornillos están bien apretados y que no se han aflojado al mover el instrumento.

⚠ **ATENCIÓN**

Si la unidad principal cruje o está inestable durante la interpretación con el teclado, consulte los diagramas de montaje y vuelva a apretar todos los tornillos.

Montaje del CVP-709

! ATENCIÓN

- Monte la unidad sobre una superficie plana, dura y espaciosa.
- Tenga cuidado para no confundir o colocar mal los componentes y asegúrese de instalarlos con la orientación correcta. Realice el montaje siguiendo la secuencia que se describe aquí.
- El montaje debería ser efectuado por al menos dos personas.
- Asegúrese de que los tornillos que utiliza son los que se incluyen del tamaño especificado. No utilice otros tornillos. De no hacerlo así, el producto podría sufrir daños o funcionar incorrectamente.
- Asegúrese de apretar todos los tornillos una vez terminado el montaje de cada unidad.
- Para el desmontaje de la unidad, invierta la secuencia de montaje.

Utilice un destornillador de estrella (Phillips) del tamaño adecuado.



Extraiga todos los componentes de la caja compruebe que no falta ninguno.

Para evitar que se abra accidentalmente la tapa del teclado durante el montaje, empújela hacia abajo asegurándose de que las hojas [ver ilustración] siguen en su sitio.

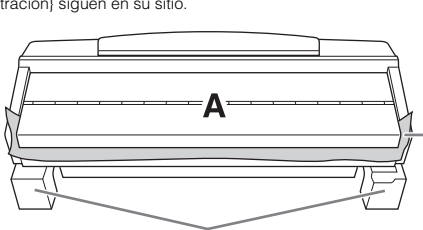

Para evitar daños en los altavoces situados en la parte inferior de la unidad A, asegúrese de colocar la unidad A encima de las almohadillas de espuma. Además, asegúrese de que las almohadillas no toquen la caja del altavoz.

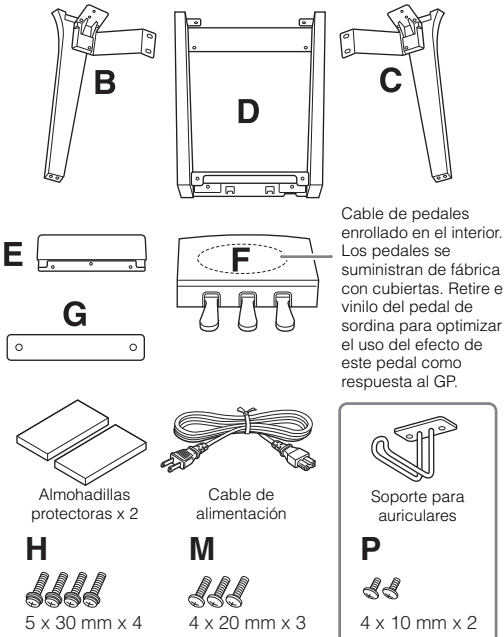

CVP-709B/CVP-709PE



CVP-709PWH

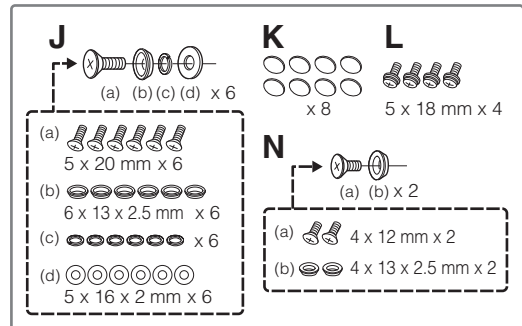

1 Apoye la unidad A contra la pared como se muestra.

- 1 Extienda una tela grande y suave, como una manta, tal como se muestra, para proteger el suelo y la superficie de las paredes.
- 2 Apoye la unidad A contra la pared con la tapa del teclado cerrada y el lateral del teclado en la parte inferior.

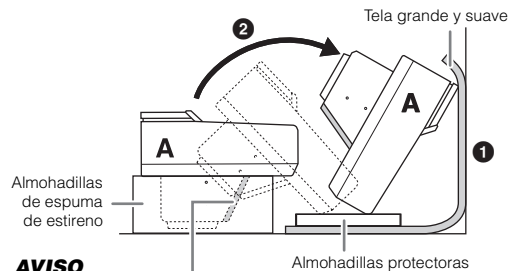

AVISO

No toque la red del altavoz. De lo contrario, podrían producirse daños en el interior

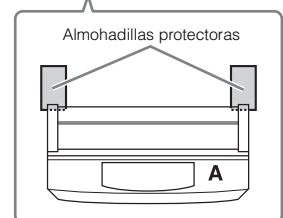

! ATENCIÓN

- Procure no pillarse los dedos.

AVISO

- La parte superior del atril no está fijada. Sujete el atril con la mano de modo que el atril no se caiga.
- No coloque la unidad principal dada la vuelta ni con la parte trasera hacia abajo.

2 Encaje las unidades B y C en la unidad A.

- 1 Alinee las unidades B y A de modo que el saliente encaje en el.

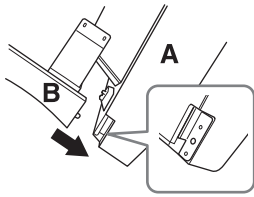

- 2 Fije la unidad B en la superficie inferior de la unidad A con dos tornillos H.

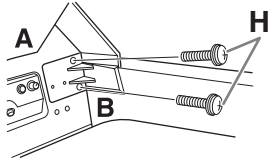

Acople las partes, presionando la unidad B sobre la unidad A para que las dos encajen firmemente.

- 3 Fije la unidad B a la caja del altavoz de la unidad A con dos tornillos J.

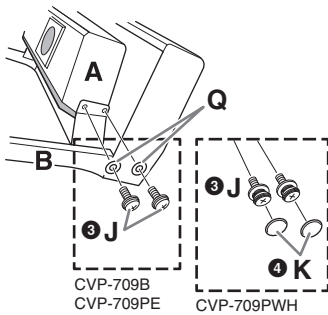

If the screw holes do not align, loosen the other screws and adjust the position of unit B.

- 4 Coloque dos tapas K. (CVP-709PWH).
- 5 Sujete la unidad C en la unidad A de la misma forma.

3 Acople la unidad E en la unidad D.

Fije la unidad E a la unidad D con dos tornillos L.

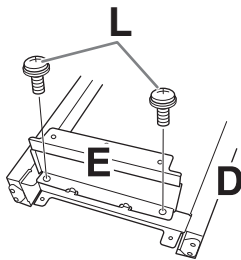

4 Acople la unidad D en la unidad A.

- 1 Fije la unidad D en la superficie inferior de la unidad A con dos tornillos L.

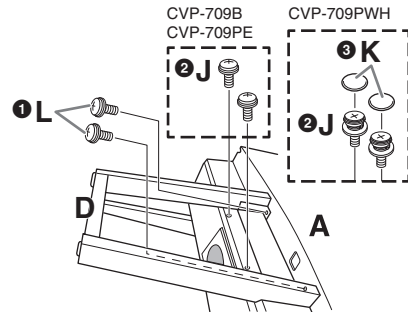

- 2 Fije la unidad D a la caja del altavoz de la unidad A con dos tornillos J.

If the screw holes do not align, loosen the other screws and adjust the position of unit D.

- 3 (CVP-709PWH) Coloque dos tapas K.

5 Levante la unidad A para ponerla en posición vertical.

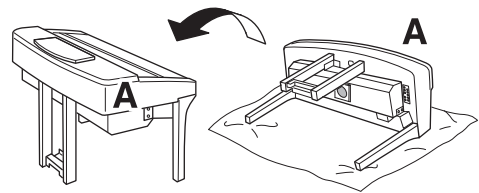

⚠ ATENCIÓN

- Procure no pillarse los dedos.
- Al levantar la unidad, no agarre la cubierta del teclado.

6 Instale la unidad F.

- 1 Retire la tapa de la unidad D.

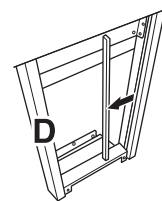

- 2 Desate y estire el cable enrollado.

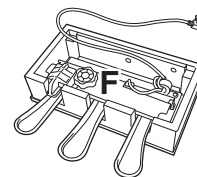

- 3 Pase el cable del pedal por debajo de la unidad D a la parte posterior de la unidad principal..

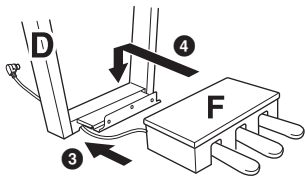

- 4 Coloque la unidad F sobre el soporte de la unidad D.
5 Acople la unidad F a la unidad D con tres tornillos M.

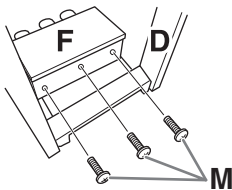

7 Conecte aquí el cable del pedal.

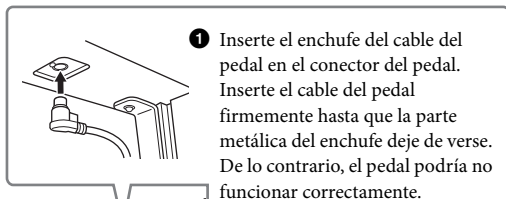

- 1 Inserte el enchufe del cable del pedal en el conector del pedal. Inserte el cable del pedal firmemente hasta que la parte metálica del enchufe deje de verse. De lo contrario, el pedal podría no funcionar correctamente.

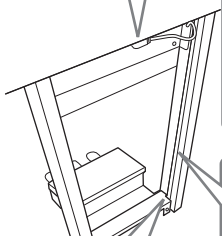

- 2 Pase el cable del pedal entre las unidades D y E.

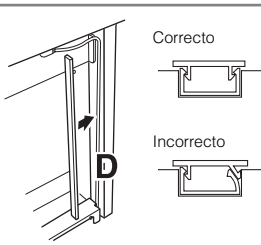

- 3 Alinee el cable de los pedales en la ranura de la unidad D y coloque correctamente la tapa en la ranura.

- 4 Acople la unidad G con dos tornillos N.

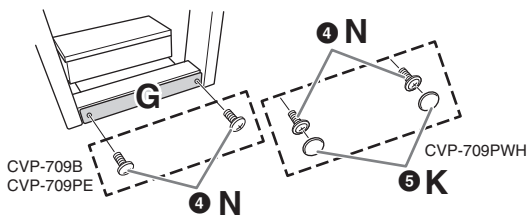

- 5 (CVP-709PWH) Coloque dos tapas K.

- 8 Inserte la clavija del cable de alimentación de CA en la toma [AC IN].

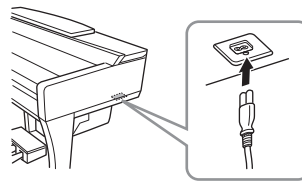

- 9 Gire el ajustador hasta que esté en firme contacto con la superficie del suelo.

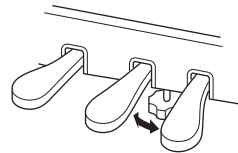

- 10 Acople el soporte de auriculares.

Acople el soporte para auriculares con dos tornillos P, tal como se muestra en la figura.

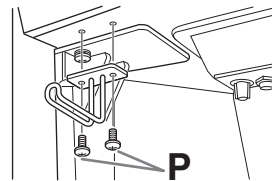

Cuando haya terminado el montaje, compruebe lo siguiente.

- **¿Sobra alguna pieza?**
→ Repase el procedimiento de montaje y corrija los errores.
- **¿Se encuentra el instrumento a una distancia suficiente de puertas y otros elementos móviles?**
→ Mueva el instrumento a un lugar adecuado.
- **¿Hace ruido el instrumento al sacudirlo?**
→ Apriete todos los tornillos.
- **¿Cuando pisa el cuadro de pedales, ¿hace ruido o cede?**
→ Gire la pieza de sujeción de forma que quede firmemente sujeta al suelo.
- **¿Están bien insertados los cables de los pedales y de alimentación en sus tomas?**

⚠ ATENCIÓN

Cuando mueva el instrumento, coja siempre la unidad principal por debajo. No lo coja por la tapa del teclado ni por la parte superior. Un manejo incorrecto puede dañar el instrumento o producir daños personales.

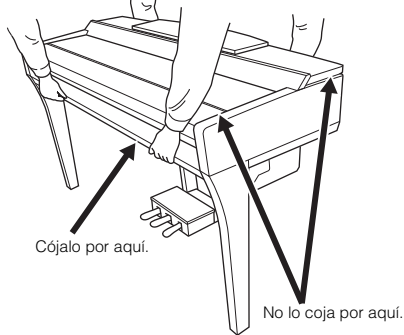

Transporte

En caso de que tenga que realizar una mudanza, puede transportar el instrumento con el resto de sus pertenencias. Puede transportar la unidad montada o desmontarla para dejarla en el estado en que estaba al sacarla de la caja por primera vez. Debe transportar el teclado horizontalmente. No lo apoye contra la pared ni sobre el lateral. No someta el instrumento a vibraciones ni a golpes excesivos. Al transportar el instrumento una vez montado, asegúrese de que todos los tornillos están bien apretados y que no se han aflojado al mover el instrumento.

⚠ ATENCIÓN

Si la unidad principal cruje o está inestable durante la interpretación con el teclado, consulte los diagramas de montaje y vuelva a apretar todos los tornillos.

Montaje del CVP-705

⚠ ATENCIÓN

- Monte la unidad sobre una superficie plana, dura y espaciosa.
- Tenga cuidado para no confundir o colocar mal los componentes y asegúrese de instalarlos con la orientación correcta. Realice el montaje siguiendo la secuencia que se describe aquí.
- El montaje debería ser efectuado por al menos dos personas.
- Asegúrese de que los tornillos que utiliza son los que se incluyen del tamaño especificado. No utilice otros tornillos. De no hacerlo así, el producto podría sufrir daños o funcionar incorrectamente.
- Asegúrese de apretar todos los tornillos una vez terminado el montaje de cada unidad.
- Para el desmontaje de la unidad, invierta la secuencia de montaje.

Utilice un destornillador de estrella (Phillips) del tamaño adecuado.

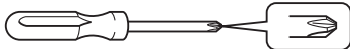

Extraiga todos los componentes de la caja compruebe que no falta ninguno.

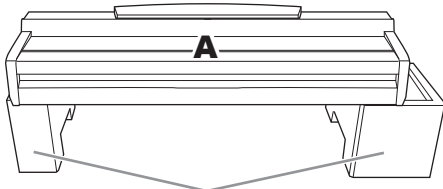

Retire las almohadillas de estireno del paquete, póngalas en el suelo y coloque A encima de ellas. Sitúe las almohadillas de forma que no bloqueen la caja del altavoz de la parte inferior de A.

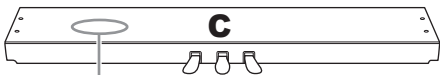

Bundled pedal cord inside here.

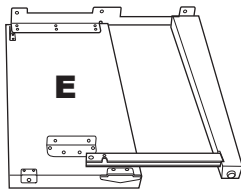
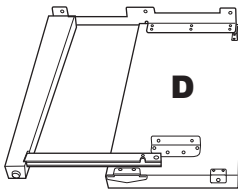

F 6 x 20 mm x 4

G 4 x 12 mm x 2

H 4 x 20 mm x 4

J 6 x 16 mm x 6

K 4 x 10 mm x 2

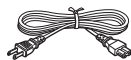

Cable de alimentación



Portacables x 2



Soporte para auriculares

1 Conecte C a D y E.

- 1 Desate y estire el cable enrollado del pedal. No tire el enganche de vinilo. Lo necesitará más adelante en el paso 5.
- 2 Asegure D y E a C utilizando cuatro tornillos F.

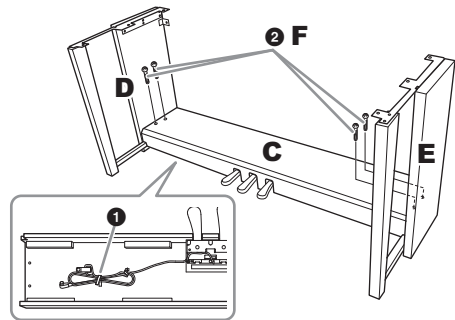

2 Acople B.

- 1 Alinee los orificios de la parte superior de B con los orificios de la abrazadera de D y E, y a continuación fije las esquinas superiores de B a D y E apretando a mano los dos tornillos G.
- 2 Fije la parte inferior de B utilizando cuatro tornillos H.
- 3 Apriete firmemente los tornillos G de la parte superior de B que fijó en el paso 2-1.

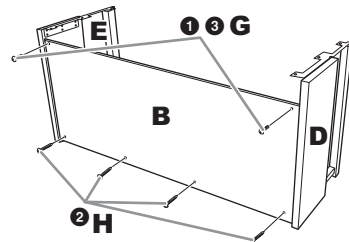

3 Monte A.

Ponga las manos al menos a 15 centímetros de los extremos de la unidad principal al colocarla.

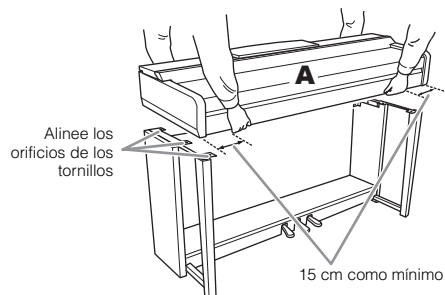

⚠ ATENCIÓN

- Si la unidad principal cruje o está inestable durante la interpretación en el teclado, consulte los diagramas de montaje y vuelva a apretar todos los tornillos.

4 Fije A.

- 1 Ajuste la posición de A de modo que el extremo izquierdo y el derecho sobresalgan por igual de D y E, como se muestra en la figura.
- 2 Coloque A utilizando seis tornillos J.

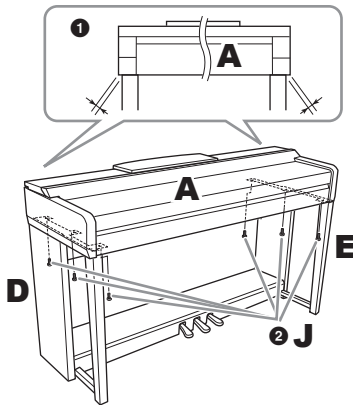

5 Conecte el cable del pedal y el cable de alimentación.

- 1 Inserte el enchufe del cable del pedal en el conector del pedal.

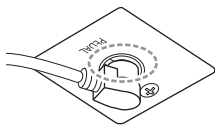

Inserte el cable del pedal firmemente hasta que la parte metálica del enchufe deje de verse. De lo contrario, el pedal podría no funcionar correctamente.

- 2 Acople los portacables al panel posterior como se muestra y, seguidamente, sujete el cable en sus soportes.
- 3 Utilice un enganche de vinilo para enrollar y recoger el cable del pedal.
- 4 Inserte la clavija del cable de alimentación de CA en la toma [AC IN].

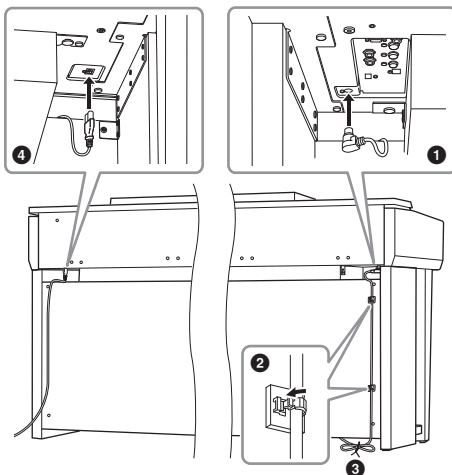

6 Gire el ajustador hasta que esté en firme contacto con la superficie del suelo.

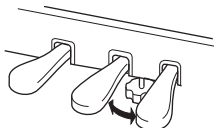

7 Acople el soporte de auriculares.

Acople el soporte para auriculares con dos tornillos K, tal como se muestra en la figura.

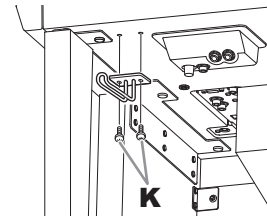

Cuando haya terminado el montaje, compruebe lo siguiente.

- ¿Sobra alguna pieza?
→ Repase el procedimiento de montaje y corrija los errores.
- ¿Se encuentra el instrumento a una distancia suficiente de puertas y otros elementos móviles?
→ Mueva el instrumento a un lugar adecuado.
- ¿Hace ruido el instrumento al sacudirlo?
→ Apriete todos los tornillos.
- Cuando pisa el cuadro de pedales, ¿hace ruido o cede?
→ Gire la pieza de sujeción de forma que quede firmemente sujeta al suelo.
- ¿Están bien insertados los cables de los pedales y de alimentación en sus tomas?

⚠ ATENCIÓN

Cuando mueva el instrumento, coja siempre la unidad principal por debajo. No lo coja por la tapa del teclado ni por la parte superior. Un manejo incorrecto puede dañar el instrumento o producir daños personales.

No lo coja por aquí.

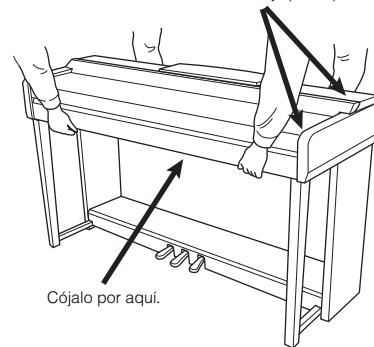

Cójalos por aquí.

Transporte

En caso de que tenga que realizar una mudanza, puede transportar el instrumento con el resto de sus pertenencias. Puede transportar la unidad montada o desmontarla para dejarla en el estado en que estaba al sacarla de la caja por primera vez. Debe transportar el teclado horizontalmente. No lo apoye contra la pared ni sobre el lateral. No someta el instrumento a vibraciones ni a golpes excesivos. Al transportar el instrumento una vez montado, asegúrese de que todos los tornillos están bien apretados y que no se han aflojado al mover el instrumento.

⚠ ATENCIÓN

Si la unidad principal cruje o está inestable durante la interpretación con el teclado, consulte los diagramas de montaje y vuelva a apretar todos los tornillos.

Solución de problemas

Generales	
Se oye un sonido “clic” o “pop” al encender o apagar la alimentación.	Llega corriente eléctrica al instrumento. Esto es normal.
El instrumento se apaga automáticamente.	Esto es normal y se debe a la función de apagado automático. En caso necesario, defina el parámetro de la función de Auto Power Off (página 19).
Los altavoces del instrumento emiten ruido.	Es posible que se oiga un ruido si se utiliza un teléfono móvil junto al instrumento o si suena el timbre de llamada. Desconecte el teléfono móvil o utilícelo lejos del instrumento.
En la pantalla LCD hay algunos puntos concretos que siempre están iluminados o sin iluminar.	Son consecuencia de píxeles defectuosos y aparecen a veces en las pantallas TFT o LCD; no indican un problema de funcionamiento.
Si se utiliza el instrumento con la aplicación en el iPhone o iPad, se oye ruido procedente de los altavoces o auriculares del instrumento.	Cuando utilice el instrumento con la aplicación en el iPhone o iPad, le recomendamos que ajuste “Airplane Mode” (Modo avión) en “ON” (Activado) en el iPhone o iPad para evitar el ruido producido por la comunicación.
Se oye un ruido mecánico durante la interpretación.	El mecanismo del teclado de este instrumento simula el de un piano real. En este instrumento también se oye ruido mecánico.
Existe una ligera diferencia de calidad de sonido entre las distintas notas que se tocan en el teclado.	Es normal y es resultado del sistema de muestreo del instrumento.
Algunas voces tienen un sonido de bucle.	
En tonos mayores se puede advertir ruido o vibrato, en función de la voz.	
El volumen general es demasiado bajo o no se oye ningún sonido.	
	Puede que el volumen principal esté demasiado bajo. Ajústelo al nivel adecuado con el control [MASTER VOLUME].
	Todas las partes del teclado están desactivadas. En la pantalla de inicio, toque [Main]/[Layer]/[Left] (Principal/capa/izquierda) para activar la parte (página 48).
	Puede que el volumen de las partes individuales esté ajustado demasiado bajo. Aumente el volumen en la pantalla de balance (página 42).
	Asegúrese de que el canal deseado esté activado (página 93).
	Los auriculares están conectados, de manera que desactivan la salida de los altavoces. Desenchufe los auriculares.
	Asegúrese de que “Speaker” (Altavoz) está definido en “On” (Activado) en [Menu] → [Utility] → [Speaker/Connectivity].
El sonido presenta distorsión o ruido.	Puede que el volumen esté ajustado demasiado alto. Asegúrese de que todos los ajustes de volumen oportunos son adecuados.
	La causa puede estar en algunos efectos o ajustes de resonancia de filtro. Compruebe los ajustes de efectos o de filtro y cámbielos según sea necesario en la pantalla del mesa de mezclas, consultando para ello el Manual de referencia en el sitio web (página 9).
No suenan todas las notas que se tocan simultáneamente.	Probablemente esté superando la polifonía máxima (página 115) del instrumento. Cuando se supera la polifonía máxima, las notas tocadas al principio dejarán de sonar, y dejarán que suenen las que se han tocado en último lugar.
El volumen del teclado es inferior al volumen de reproducción de la canción o el estilo.	Puede que el volumen de las partes del teclado esté ajustado demasiado bajo. Eleve el volumen del teclado (principal/capa/izquierda), o reduzca el volumen de la canción/estilo en la pantalla de balance (página 42).
Algunos caracteres del nombre de archivo o carpeta son incomprensibles.	Es posible que se haya cambiado la configuración de idioma. Ajuste el idioma adecuado para el nombre de archivo o carpeta (página 22).

Generales	
En la pantalla no se muestra un archivo existente.	Es posible que se haya cambiado o borrado la extensión del archivo (.MID, etc.). Cambie manualmente el nombre del archivo en un ordenador, añadiendo la extensión adecuada.
	El instrumento no acepta nombres de archivos con más de 50 caracteres. Cambie el nombre del archivo y reduzca el número de caracteres a 50 o menos.

Voz	
No suena la voz seleccionada en la pantalla de selección de voces.	Compruebe si la parte seleccionada está activada (página 48).
Se produce un sonido extraño de fluctuación o de duplicación. El sonido es ligeramente diferente cada vez que se tocan las teclas.	Las partes principal y capa están activadas y ambas partes está ajustadas para que toquen la misma voz. Desactive la parte capa o cambie la voz de una de las partes.
El tono de algunas voces aumentará una octava cuando se toquen en los registros inferiores o superiores.	Esto es normal. Algunas voces cuentan con un límite de tono que, cuando se alcanza, provoca este tipo de variación de tono.

Estilo	
El estilo no se inicia cuando se pulsa el botón [START/STOP].	El canal de ritmo del estilo seleccionado podría no contener datos. Active el botón [ACMP ON/OFF] (acompañamiento activado/desactivado) y toque la sección de la mano izquierda en el teclado para que suene la parte de acompañamiento del estilo.
Solo se reproduce el canal de ritmo; los sonidos de acompañamiento no se escuchan.	Asegúrese de que está activada la función de acompañamiento automático; pulse el botón [ACMP ON/OFF].
	Asegúrese de tocar teclas de la sección de acordes del teclado.
No es posible seleccionar los estilos en una unidad flash USB.	Si el tamaño de los datos de estilo es grande (120 KB o más), no se podrá seleccionar el estilo porque el instrumento no puede leer datos tan grandes.

Canción	
No se pueden seleccionar canciones.	Puede deberse a que se han cambiado los ajustes de idioma. Ajuste el idioma adecuado para el nombre del archivo de canción (página 22).
	Si el tamaño de los datos de la canción es grande (300 KB o mayor), no se podrá seleccionar la canción porque el instrumento no puede leer datos tan grandes.
No se inicia la reproducción de las canciones.	La canción se ha detenido al final de los datos de canción. Vuelva al comienzo de la canción pulsando el botón SONG CONTROL [STOP].
	En el caso de canciones a las que se ha aplicado la protección contra escritura existen algunas restricciones y es posible que no se puedan reproducir. Consulte información detallada en la página 37.
(MIDI) La reproducción de la canción se detiene antes de que finalice la canción.	La función de guía está activada. (En este caso, la reproducción está "esperando" a que se toque la tecla correcta.) Desactive la función de guía (página 70).
(MIDI) El número de compás es diferente del de la partitura en la pantalla Song Position, que se muestra al pulsar los botones [REW]/[FF].	Esto ocurre cuando se reproducen datos musicales para los que se ha ajustado un tempo fijo específico.
(MIDI) Cuando se reproduce una canción, no se reproducen algunos canales.	La reproducción de estos canales debe estar ajustada en OFF. Active la reproducción de los canales que estén desactivados (página 93).

Canción	
(MIDI) Las luces guía no se encienden durante la reproducción de una canción, ni siquiera después de activar la función de guía.	Las luces guía no pueden indicar las notas que queden fuera del rango de 88 teclas.
(MIDI) Las luces guía se encienden una octava o dos por debajo o por encima del tono real.	Algunas veces, las luces guía se encienden una octava o dos por debajo o por encima del tono real, en función del sonido seleccionado.
(MIDI) El tempo, el ritmo, el compás y la notación musical no se muestran correctamente.	Algunos datos de canciones para el instrumento se han grabado con ajustes especiales de "tempo libre". De esos datos de canciones, no se mostrarán correctamente el tempo, ritmo, compás y notación musical.
Aparece un mensaje que indica que la unidad flash USB no está disponible y se cancela la grabación.	Asegúrese de utilizar una unidad flash USB compatible (página 97).
	Asegúrese de que la unidad flash USB tiene memoria suficiente (página 98).
	Si se utiliza una unidad flash USB en la que se hayan grabado datos anteriormente, compruebe primero que no quede información importante y, a continuación, formateela (página 98) e intente grabar de nuevo.
El volumen de reproducción de canciones varía en función de la canción seleccionada.	El volumen de canciones MIDI y canciones de audio se define independientemente. Ajuste el balance del volumen en la pantalla de balance (página 42) después de seleccionar una voz.

Micrófono	
La señal de entrada del micrófono no puede grabarse.	La señal de entrada del micrófono no se puede grabar mediante la grabación MIDI. Grabe mediante la grabación de audio (página 75).
Se puede oír la armonía junto con el sonido del micrófono.	La armonía vocal está activada. Desactívela (página 83).
El efecto de armonía vocal suena distorsionado o desafinado.	Es posible que el micrófono vocal esté captando sonidos extraños, como la voz del estilo del instrumento. En concreto, los sonidos graves podrían hacer que el efecto de armonía vocal no se oiga bien. Para resolver este problema: <ul style="list-style-type: none"> • Cante lo más cerca posible del micrófono. • Utilice un micrófono unidireccional. • Baje el volumen principal o ajuste el balance de volumen en la pantalla de balance (página 42).
El efecto de armonía vocal no se aplica incluso aunque esté activado.	En el modo de acordes, la armonía vocal solo se añade cuando se detectan los acordes. Pruebe alguno de los siguientes métodos: <ul style="list-style-type: none"> • Active el botón [ACMP ON/OFF] y toque los acordes en la sección de acordes durante la reproducción de estilo. • Active la parte izquierda y toque los acordes de la sección de la mano izquierda. • Reproduzca una canción que contenga acordes. • Defina el parámetro "Stop ACMP" (Detener ACMP) en un valor distinto a "Disabled" (Desactivado) mediante [Menu] → [StyleSetting] → [Setting]. Para obtener más información, consulte el manual de referencia en el sitio web (página 9).

Mesa de mezclas	
El sonido parece extraño o no es el esperado cuando se cambia una voz de ritmo (conjunto de batería, etc.) del estilo o la canción desde la mesa de mezclas.	Cuando se cambian las voces de ritmo/percusión (conjunto de batería, etc.) del estilo y la canción desde el parámetro VOICE, se restablecen los ajustes detallados relativos a la voz de batería, y en algunos casos podrá no ser posible restaurar el sonido original. Puede restaurar el sonido original seleccionando de nuevo el mismo estilo o canción.

Pedal/AUX Pedal	
Las funciones de amortiguador, de sostenido y de sordina no funcionan en los pedales pertinentes.	El enchufe del cable del pedal no está conectado. Inserte bien el enchufe del cable del pedal en la toma adecuada (páginas 103, 107, 110).
	Asegúrese de que a cada pedal se le asigna correctamente "Sustain", "Sostenuto" y "Soft" (página 38).
El ajuste de activación o desactivación del pedal conectado a la toma [AUX PEDAL] está invertido.	Apague el instrumento y vuelva a encenderlo sin pulsar el pedal, o cambie el parámetro Polarity en [Menu] → [Assignable] → [Pedal].
El pedal apagador no funciona correctamente.	Puede que se haya encendido el instrumento mientras estaba pulsado el pedal apagador. Pulse el pedal apagador y suéltelo para recuperar el funcionamiento normal.

Toma AUX IN	
Se interrumpe la entrada de sonido a la toma [AUX IN].	El volumen de salida del dispositivo externo conectado a este instrumento es demasiado bajo. Aumente el volumen de este dispositivo. El nivel de volumen reproducido por los altavoces de este instrumento puede ajustarse con el control [MASTER VOLUME]. Es posible que la función de puerta de ruido esté cortando los sonidos suaves. En ese caso, desconecte el parámetro "AUX In Noise Gate" (página 95).

Especificaciones

		CVP-709GP (Tipo piano de cola)	CVP-709	CVP-705	
Nombre del producto		Piano digital			
Tamaño/peso	Ancho [Para modelos con acabado pulido]	[1435 mm (56-1/2")]	1426 mm (56-1/8") [1429 mm (56-1/4")]	1420 mm (55-15/16") [1422 mm (56")]	
	Alto [Para modelos con acabado pulido]	Con el atril cerrado	[913 mm (35-15/16")]	868 mm (34-3/16") [872 mm (34-5/16")]	
		Con atril	[1077 mm (42-3/8")]	1025 mm (40-3/8") [1027 mm (40-7/16")]	
	Profundidad [Para modelos con acabado pulido]	Con el atril cerrado	[1150 mm (45-1/4")]	612 mm (24-1/8") [612 mm (24-1/8")]	606 mm (23-7/8") [607 mm] (23-7/8")
		Con atril		611 mm (24-1/16") [611 mm (24-1/16")]	581 mm (22-7/8") [581 mm (22-7/8")]
Peso [Para modelos con acabado pulido]		[110 kg (242 lbs., 8 oz)]	79,0 kg (174 lbs., 3 oz) [82,0 kg (180 lbs., 12 oz)]	77,4 kg (170 lbs., 10 oz) [80,1 kg (176 lbs., 9 oz)]	
Interfaz de control	Teclado	Número de teclas	88		
		Tipo	NWX con etiquetas para las teclas color marfil, escape		
		Martillos regulados lineales en 88 teclas	Sí	-	
		Contrapeso	Sí	-	
		Respuesta por pulsación	Hard2/Hard1/Medium/Soft1/Soft2		
	Pedal	Número de pedales	3		
		Medio pedal	Sí		
		Pedal apagador con respuesta de piano de cola	Sí	-	
		Funciones	Sostenido, Sostenuto, Suave, Ligadura, Reproducción/Pausa de canción, Inicio/Parada de estilo, Volumen, etc.		
	Pantalla	Tipo	Pantalla LCD en color TFT		
		Tamaño	800 x 480 puntos 8,5 pulgadas	800 x 480 puntos 7 pulgadas	
		Pantalla táctil	Sí		
		Brillo	Sí		
		Función de visualización de partitura	Sí		
		Función de visualización de letras	Sí		
		Función de visor de texto	Sí		
	Panel	Idioma	Inglés, japonés, alemán, francés, español e italiano		
	Mueble	Tipo de cubierta del teclado	Plegable		
		Atril	Sí		
		Abrazaderas para partituras	Sí		
Voces	Generación de tonos	Yamaha CFX, Bösendorfer Imperial			
	Efectos de piano	VRM	Sí		
		Muestras con desactivación de teclas	Sí		
		Liberación suave	Sí		
	Polifonía	Número de polifonías (máx.)	256		

			CVP-709GP (Tipo piano de cola)	CVP-709	CVP-705
Voces	Predefinidas	Número de voces	1270 voces + 37 sonidos de percusión/efectos especiales + 480 voces XG		984 voces + 33 sonidos de percusión/efectos especiales + 480 voces XG
		Voces incluidas	13 voces VRM, 22 voces Super Articulation2, 225 voces Super Articulation, 54 voces Mega, 67 voces Natural!, 31 voces Sweet!, 87 voces Cool!, 131 voces Live!, 30 voces Organ Flutes!		13 voces VRM, 114 voces Super Articulation, 30 voces Mega, 46 voces Natural!, 31 voces Sweet!, 74 voces Cool!, 86 voces Live!, 30 voces Organ Flutes!
	Personalización	Edición de voces	Sí		
	Compatibilidad		XG, GS (para la reproducción de canciones), GM, GM2		
Efectos	Tipos	Reverberación	58 predefinidos + 3 de usuario		
		Chorus	106 predefinidos + 3 de usuario		
		Efecto de inserción	322 predefinidos + 10 de usuario		
		Efecto de variación	322 predefinidos + 3 de usuario		
		Compresor principal	5 predefinidos + 5 de usuario		
		Ecuador principal	5 predefinidos + 2 de usuario		
		Ecuador de parte	27 partes		
		Armonía vocal	VH2: 44 predefinidos + 60 de usuario		
		Control acústico inteligente (IAC, Intelligent Acoustic Control)	Sí		
	Optimizador estereofónico	Sí			
Funciones	Dual (capa)	Sí			
	División	Sí			
Estilos	Predefinidos	Número de estilos	600	470	
		Estilos incluidos	30 estilos de audio, 473 estilos profesionales, 52 estilos de sesión, 9 estilos de interpretación libre, 36 estilos de pianista	396 estilos profesionales, 34 estilos de sesión, 4 estilos de interpretación libre, 36 estilos de pianista	
	Formato de archivo		Formato de archivo de estilo GE (Guitar Edition)		
	Digitación		Single Finger (un solo dedo), Fingered (digitación), Fingered On Bass (digitación con bajo), Multi Finger (varios dedos), AI Fingered (digitación AI), Full Keyboard (teclado completo), AI Full Keyboard (teclado completo AI)		
	Control de estilo		INTRO x 3, MAIN VARIATION x 4, FILL x 4, BREAK, ENDING x 3		
	Personalización	Style Creator	Sí		
	Otras funciones	Music Finder (máx.)	2500 registros		
Ajuste de una pulsación (OTS, One Touch Setting)		4 para cada estilo			
Recomendador de estilo		Sí			
Grabación y reproducción (MIDI)	Predefinidos	Número de canciones predefinidas	124		
	Grabación	Número de pistas	16		
		Capacidad de datos	aprox. 300 KB/canción		
	Formatos de datos compatibles	Grabación	SMF (formato 0)		
		Reproducción	SMF (formato 0 y 1), XF		

		CVP-709GP (Tipo piano de cola)	CVP-709	CVP-705	
Canciones (audio)	Tiempo de grabación (máx.)		80 minutos por canción		
	Formato de datos (Grabación/reproducción)		.wav, .mp3 (MPEG-1 Audio Layer-3)		
	Tecnología Time Stretch (Estirar tiempo)		Sí		
	Variación de tono		Sí		
	Cancelación vocal		Sí		
Funciones	Memoria de registros	Número de botones	8		
		Control	Secuencia de registro, bloqueo		
	Lección/Guía		Follow Lights (Luces guía), Any Key (Cualquier tecla), Karao-Key (Tecla Karaoke), Your Tempo (Su tempo)		
			Luces guía	Sí	
			Tecnología del ayudante de interpretación (PAT, Performance Assistant Technology)	Sí	
	Demostración		Sí		
	Controles generales	Metronomo	Sí		
		Tempo	5 a 500, Ajuste del tiempo		
		Transposición	-12 – 0 – +12		
		Afinación	414,8 – 440 – 466,8 Hz		
		Tipos de escalas	9 tipos		
	Varios	Sala de piano	Sí		
Almacenamiento y conexiones	Almacenamiento	Memoria interna	aprox. 6,3 MB	aprox. 2,4 MB	
		Memoria externa	Unidad flash USB		
	Conexiones	Auriculares	Toma de auriculares estéreo estándar (x 2)		
		Micrófono	Volumen de entrada, Mic/Line In		
		MIDI	IN, OUT, THRU		
		AUX IN	Toma mini estéreo		
		AUX OUT	L/L+R, R		
		AUX PEDAL	Sí		
		RGB OUT	Sí		
		USB TO DEVICE (USB a dispositivo)	Sí (x 2)		
USB TO HOST (USB a servidor)	Sí				
Sistema de sonido	Amplificadores		(30W + 30W + 20W) x 2 + 40W	(50W + 20W) x 2	
	Altavoces		(16 cm + 5 cm + 3 cm (cúpula)) x 2 + 20 cm	(16 cm + 5 cm) x 2	
	Optimizador acústico		Sí		
	Altavoz de cono de picea		Sí	–	
	Tecnología Twisted Flare Port		Sí	–	
Fuente de alimentación	Apagado automático		Sí		
Accesorios incluidos		Manual de instrucciones (este libro), Lista de datos, Garantía*, libro de partituras "50 Greats for the Piano", Hoja de registro de producto para miembros en línea, cable de alimentación de CA, banco*, adaptador USB de red LAN inalámbrica*, Manual de instrucciones del adaptador USB de red LAN inalámbrica* *Puede no suministrarse en función de la zona. Consulte al distribuidor de Yamaha.			
Accesorios que se venden por separado (Podrían no estar disponible en algunas zonas.)		Auriculares HPE-160, interruptores de pedal FC4/FC4A/FC5, controlador de pedal FC7, adaptador USB de red LAN inalámbrica UD-WL01, interfaz USB MIDI para iPhone, iPod touch/iPad i-UX1, interfaz MIDI para iPhone, iPod touch/iPad i-MX1			

El contenido de este manual es aplicable a las últimas especificaciones en la fecha de impresión. Dado que Yamaha realiza mejoras continuas en el producto, es posible que este manual no sea aplicable a las especificaciones de su producto en particular. Para obtener el último manual, acceda al sitio web de Yamaha y descargue el archivo del manual. Puesto que las especificaciones, los equipos o los accesorios que se vendan aparte podrían no ser iguales en todos los sitios, consulte al distribuidor de Yamaha.

Índice

A	
Accesorios	9
ACMP ON/OFF, botón	58
Acompañamiento automático	55
Acorde	65, 83
Adaptador USB de red LAN inalámbrica	98
Afinación	42
Ajuste de un toque	60
Alimentación eléctrica	18
Altavoz rotativo	54
Apagado automático	19
Archivo	33
Área de canciones	26
Área de estilos	26
Área de menú	27
Área de registro	26
Área de voces	26
Armonía vocal	83
Assembly	102
Atajo	31
Atril	16
Auriculares	21
Avance rápido	68
B	
Balance	42
Balance de volumen	42
Banco	89
Bloqueo del piano	51
Borrar	35
Botones de función asignable	32
Brillo	23
C	
Cable de alimentación	18
Cambiar nombre	34
Canal	78, 93
Cancelación vocal	74
Canción	66
Canción de audio	66
Canción MIDI	66
Carpeta	34
Chorus	92
Compresor	92
Compresor principal	92
Conexión	94
Conexión de audio	94
Conexión MIDI	99
Controlador de pedal	96
Conversación	84
Conversión de audio	81
Copia de seguridad	43
Copiar	35
Copyright	22
Cubierta del teclado	16
Curva de pulsación	41
D	
Demostración	13
Dial de datos	30
Digitación	64
Digitación AI	65
Digitación de bajos	64
Dispositivo inteligente	98
E	
Ecuador	92
Efectos	92
Enlace de OTS	60
Estilo	55
Estilo de audio	57
F	
Favoritos	36
Fecha y hora	23
Filtro	92
Formatear	98
Formato	8
G	
Grabación (canción)	75
Grabación (Piano Room, Sala de piano)	47
Grabación de audio	75
Grabación MIDI	75
Grabación multicanal	78
Guardar	33
Guía	70
I	
IAC	20
Idioma	22
Inicialización (restablecer los ajustes de fábrica)	42
Inicio sincronizado (canción MIDI)	69
Inicio sincronizado (estilo)	58
Interruptor de pedal	96
Introducción de caracteres	37
iPad	98
iPhone	98
K	
Karaoke	84
L	
Letras	70

M

Medio pedal	38
Memoria de registros	88
Memoria de usuario	27
Mesa de mezclas	91
Metrónomo	39
Micrófono	82
Monitor	95
Montaje	105, 109
Mover	35
MP3	75
Music Finder	85

N

Nombre del propietario	22
Notación musical	69

O

Optimizador estereofónico	21
Ordenador	99
OTS	60

P

Pan (Efecto panorámico)	92
Pantalla	26
Pantalla de inicio	26
Pantalla de menú	28, 100
Pantalla de selección de archivos	27
Pantalla táctil	29
Parada sincronizada	58
Parte de capa	48
Parte izquierda	48
Parte principal	48
Partitura	69
Pausa	59, 68
Pedal	38, 96
Pedal apagador	38
Pedal apagador de respuesta de piano de cola	39
Pedal de sordina	39
Pedal de sostenido	39
Pestaña de usuario	27
Puerta de ruido	95
Punto de división	50
Punto de división de estilo	50
Punto de división izquierdo	50

R

Rebobinar	68
Recomendador de estilo	62
Reference Manual (Manual de referencia)	9
Registro	85, 87
Relleno automático	59
Repetición	72
Repetición de A-B	72
Reproducción (canciones)	66
Reproducción (estilo)	58

Respuesta por pulsación	40
Restablecer piano	51
Restablecimiento de ajustes de fábrica	42
Restauración	42
Reverberación	92

S

Sala de piano	44
Salida forzada	19
Save (Guardar)	33
Sección de acordes	56
Sección de coda	58
Sección de preludio	58
Sección principal	59
Sensibilidad de la pulsación	40
Solución de problemas	111

T

Tapa	17
Teclado completo	64
Teclado completo de inteligencia artificial	65
Tema de inicio	23
Tempo	40
Texto	70
Time Stretch (Estirar tiempo)	74
Tipo de digitación	64
Tono	42
Transposición	41

U

Un solo dedo	64
Unidad flash USB	97

V

Variación de tono	73
Varios dedos	64
Velocidad (tempo)	74
Velocidad fija	41
Versión	22
Vocoder	83
Vocoder-Mono	83
Volumen	20
Volumen (canción)	42
Volumen (estilo)	42
Volumen principal	20
Voz	48
Voz de órgano de tubos	54
Voz S.Art	53
Voz S.Art2	53
Voz Super Articulation	53
Voz VRM	52

W

WAV	75
-----------	----



Information for Users on Collection and Disposal of Old Equipment

This symbol on the products, packaging, and/or accompanying documents means that used electrical and electronic products should not be mixed with general household waste.

For proper treatment, recovery and recycling of old products, please take them to applicable collection points, in accordance with your national legislation and the Directives 2002/96/EC.

By disposing of these products correctly, you will help to save valuable resources and prevent any potential negative effects on human health and the environment which could otherwise arise from inappropriate waste handling.

For more information about collection and recycling of old products, please contact your local municipality, your waste disposal service or the point of sale where you purchased the items.

[For business users in the European Union]

If you wish to discard electrical and electronic equipment, please contact your dealer or supplier for further information.

[Information on Disposal in other Countries outside the European Union]

This symbol is only valid in the European Union. If you wish to discard these items, please contact your local authorities or dealer and ask for the correct method of disposal.

(weee_eu_en_01)



Information concernant la Collecte et le Traitement des déchets d'équipements électriques et électroniques.

Le symbole sur les produits, l'emballage et/ou les documents joints signifie que les produits électriques ou électroniques usagés ne doivent pas être mélangés avec les déchets domestiques habituels.

Pour un traitement, une récupération et un recyclage appropriés des déchets d'équipements électriques et électroniques, veuillez les déposer aux points de collecte prévus à cet effet, conformément à la réglementation nationale et aux Directives 2002/96/EC.

En vous débarrassant correctement des déchets d'équipements électriques et électroniques, vous contribuerez à la sauvegarde de précieuses ressources et à la prévention de potentiels effets négatifs sur la santé humaine qui pourraient advenir lors d'un traitement inapproprié des déchets.

Pour plus d'informations à propos de la collecte et du recyclage des déchets d'équipements électriques et électroniques, veuillez contacter votre municipalité, votre service de traitement des déchets ou le point de vente où vous avez acheté les produits.

[Pour les professionnels dans l'Union Européenne]

Si vous souhaitez vous débarrasser des déchets d'équipements électriques et électroniques veuillez contacter votre vendeur ou fournisseur pour plus d'informations.

[Information sur le traitement dans d'autres pays en dehors de l'Union Européenne]

Ce symbole est seulement valable dans l'Union Européenne. Si vous souhaitez vous débarrasser de déchets d'équipements électriques et électroniques, veuillez contacter les autorités locales ou votre fournisseur et demander la méthode de traitement appropriée.

(weee_eu_fr_01)



Información para Usuarios sobre Recolección y Disposición de Equipamiento Viejo

Este símbolo en los productos, embalaje, y/o documentación que se acompañe significa que los productos electrónicos y eléctricos usados no deben ser mezclados con desechos hogareños corrientes.

Para el tratamiento, recuperación y reciclado apropiado de los productos viejos, por favor llévelos a puntos de recolección aplicables, de acuerdo a su legislación nacional y las directivas 2002/96/EC.

Al disponer de estos productos correctamente, ayudará a ahorrar recursos valiosos y a prevenir cualquier potencial efecto negativo sobre la salud humana y el medio ambiente, el cual podría surgir de un inapropiado manejo de los desechos.

Para mayor información sobre recolección y reciclado de productos viejos, por favor contacte a su municipio local, su servicio de gestión de residuos o el punto de venta en el cual usted adquirió los artículos.

[Para usuarios de negocios en la Unión Europea]

Si usted desea deshacerse de equipamiento eléctrico y electrónico, por favor contacte a su vendedor o proveedor para mayor información.

[Información sobre la Disposición en otros países fuera de la Unión Europea]

Este símbolo sólo es válido en la Unión Europea. Si desea deshacerse de estos artículos, por favor contacte a sus autoridades locales y pregunte por el método correcto de disposición.

(weee_eu_es_01)

The followings are the titles, credits and copyright notices for fifty seven (57) of the songs pre-installed in this instrument (CVP-709/CVP-705):

Alfie

Theme from the Paramount Picture ALFIE
Words by Hal David
Music by Burt Bacharach
Copyright © 1966 (Renewed 1994) by Famous Music Corporation
International Copyright Secured All Rights Reserved

All Shook Up

Words and Music by Otis Blackwell and Elvis Presley
Copyright © 1957 by Shalimar Music Corporation
Copyright Renewed and Assigned to Elvis Presley Music
All Rights Administered by Cherry River Music Co. and Chrysalis Songs
International Copyright Secured All Rights Reserved

Beauty And The Beast

from Walt Disney's BEAUTY AND THE BEAST
Lyrics by Howard Ashman
Music by Alan Menken
© 1991 Walt Disney Music Company and Wonderland Music Company, Inc.
All Rights Reserved Used by Permission

Bésame Mucho (Kiss Me Much)

Music and Spanish Words by Consuelo Velazquez
English Words by Sunny Skylar
Copyright © 1941, 1943 by Promotora Hispano Americana de Musica, S.A.
Copyrights Renewed
All Rights Administered by Peer International Corporation
International Copyright Secured All Rights Reserved

Blue Hawaii

from the Paramount Picture WAIKIKI WEDDING
Words and Music by Leo Robin and Ralph Rainger
Copyright © 1936, 1937 (Renewed 1963, 1964) by Famous Music Corporation
International Copyright Secured All Rights Reserved

Blue Moon

Words by Lorenz Hart
Music by Richard Rodgers
© 1934 (Renewed 1962) METRO-GOLDWYN-MAYER INC.
All Rights Controlled by EMI ROBBINS CATALOG INC. (Publishing) and WARNER BROS. PUBLICATIONS U.S. INC. (Print)
All Rights Reserved Used by Permission

Brazil

Words and Music by Ray Barroso
English lyrics by S. K. Russell
Copyright © 1941 by Peer International Corporation
Copyright Renewed
International Copyright Secured All Rights Reserved

California Girls

Words and Music by Brian Wilson and Mike Love
Copyright © 1965 IRVING MUSIC, INC.
Copyright Renewed
All Rights Reserved Used by Permission

Can You Feel The Love Tonight

from Walt Disney Pictures' THE LION KING
Music by Elton John
Lyrics by Tim Rice
© 1994 Wonderland Music Company, Inc.
All Rights Reserved Used by Permission

Can't Help Falling In Love

from the Paramount Picture BLUE HAWAII
Words and Music by George David Weiss, Hugo Peretti and Luigi Creatore
Copyright © 1961 by Gladys Music, Inc.
Copyright Renewed and Assigned to Gladys Music
All Rights Administered by Cherry Lane Music Publishing Company, Inc. and Chrysalis Music
International Copyright Secured All Rights Reserved

Chim Chim Cher-ee

from Walt Disney's MARY POPPINS
Words and Music by Richard M. Sherman and Robert B. Sherman
© 1963 Wonderland Music Company, Inc.
Copyright Renewed
All Rights Reserved Used by Permission

Do-Re-Mi

from THE SOUND OF MUSIC
Lyrics by Oscar Hammerstein II
Music by Richard Rodgers
Copyright © 1959 by Richard Rodgers and Oscar Hammerstein II
Copyright Renewed
WILLIAMSON MUSIC owner of publication and allied rights throughout the world
International Copyright Secured All Rights Reserved

Don't Be Cruel (To A Heart That's True)

Words and Music by Otis Blackwell and Elvis Presley
Copyright © 1956 by Unart Music Corporation and Elvis Presley Music, Inc.
Copyright Renewed and Assigned to Elvis Presley Music
All Rights Administered by Cherry River Music Co. and Chrysalis Songs
International Copyright Secured All Rights Reserved

Edelweiss

from THE SOUND OF MUSIC
Lyrics by Oscar Hammerstein II
Music by Richard Rodgers
Copyright © 1959 by Richard Rodgers and Oscar Hammerstein II
Copyright Renewed
WILLIAMSON MUSIC owner of publication and allied rights throughout the world
International Copyright Secured All Rights Reserved

Fly Me To The Moon (In Other Words)

featured in the Motion Picture ONCE AROUND
Words and Music by Bart Howard
TRO - © Copyright 1954 (Renewed) Hampshire House Publishing Corp., New York, NY
International Copyright Secured
All Rights Reserved Including Public Performance For Profit
Used by Permission

Hey Jude

Words and Music by John Lennon and Paul McCartney
Copyright © 1968 Sony/ATV Songs LLC
Copyright Renewed
All Rights Administered by Sony/ATV Music Publishing, 8 Music Square West, Nashville, TN 37203
International Copyright Secured All Rights Reserved

Hound Dog

Words and Music by Jerry Leiber and Mike Stoller
Copyright © 1956 by Elvis Presley Music, Inc. and Lion Publishing Co., Inc.
Copyright Renewed, Assigned to Gladys Music and Universal - MCA Music Publishing, A Division of Universal Studios, Inc.
All Rights Administered by Cherry Lane Music Publishing Company, Inc. and Chrysalis Music
International Copyright Secured All Rights Reserved

I Just Called To Say I Love You

Words and Music by Stevie Wonder
© 1984 JOBETE MUSIC CO., INC. and BLACK BULL MUSIC
c/o EMI APRIL MUSIC INC.
All Rights Reserved International Copyright Secured Used by Permission

I Left My Heart In San Francisco

Words by Douglass Cross
Music by George Cory
© 1954 (Renewed 1982) COLGEMS-EMI MUSIC INC.
All Rights Reserved International Copyright Secured Used by Permission

In The Mood

By Joe Garland
Copyright © 1939, 1960 Shapiro, Bernstein & Co., Inc., New York
Copyright Renewed
International Copyright Secured All Rights Reserved
Used by Permission

Isn't She Lovely

Words and Music by Stevie Wonder
© 1976 JOBETE MUSIC CO., INC. and BLACK BULL MUSIC
c/o EMI APRIL MUSIC INC.
All Rights Reserved International Copyright Secured Used by
Permission

Let It Be

Words and Music by John Lennon and Paul McCartney
Copyright © 1970 Sony/ATV Songs LLC
Copyright Renewed
All Rights Administered by Sony/ATV Music Publishing, 8 Music Square
West, Nashville, TN 37203
International Copyright Secured All Rights Reserved

Let's Twist Again

Words by Kal Mann
Music by Dave Appell and Kal Mann
Copyright © 1961 Kalmann Music, Inc.
Copyright Renewed
All Rights Controlled and Administered by Spirit Two Music, Inc.
(ASCAP)
International Copyright Secured All Rights Reserved

Linus And Lucy

By Vince Guaraldi
Copyright © 1965 LEE MENDELSON FILM PRODUCTIONS, INC.
Copyright Renewed
International Copyright Secured All Rights Reserved

Love Story

Theme from the Paramount Picture LOVE STORY
Music by Francis Lai
Copyright © 1970, 1971 (Renewed 1998, 1999) by Famous Music
Corporation
International Copyright Secured All Rights Reserved

Lullaby Of Birdland

Words by George David Weiss
Music by George Shearing
© 1952, 1954 (Renewed 1980, 1982) EMI LONGITUDE MUSIC
All Rights Reserved International Copyright Secured Used by
Permission

Michelle

Words and Music by John Lennon and Paul McCartney
Copyright © 1965 Sony/ATV Songs LLC
Copyright Renewed
All Rights Administered by Sony/ATV Music Publishing, 8 Music Square
West, Nashville, TN 37203
International Copyright Secured All Rights Reserved

Mickey Mouse March

from Walt Disney's THE MICKEY MOUSE CLUB
Words and Music by Jimmie Dodd
© 1955 Walt Disney Music Company
Copyright Renewed
All Rights Reserved Used by Permission

Mission: Impossible Theme

from the Paramount Television Series MISSION: IMPOSSIBLE
By Lalo Schifrin
Copyright © 1966, 1967 (Renewed 1994, 1995) by Bruin Music Company
International Copyright Secured All Rights Reserved

Mona Lisa

from the Paramount Picture CAPTAIN CAREY, U.S.A.
Words and Music by Jay Livingston and Ray Evans
Copyright © 1949 (Renewed 1976) by Famous Music Corporation
International Copyright Secured All Rights Reserved

Moon River

from the Paramount Picture BREAKFAST AT TIFFANY'S
Words by Johnny Mercer
Music by Henry Mancini
Copyright © 1961 (Renewed 1989) by Famous Music Corporation
International Copyright Secured All Rights Reserved

Moonlight Serenade

Words by Mitchell Parish
Music by Glen Miller
Copyright © 1939 (Renewed 1967) by ROBBINS MUSIC
CORPORATION
All Rights Controlled and Administered by EMI ROBBINS CATALOG
INC.
International Copyright Secured All Rights Reserved

My Favorite Things

from THE SOUND OF MUSIC
Lyrics by Oscar Hammerstein II
Music by Richard Rodgers
Copyright © 1959 by Richard Rodgers and Oscar Hammerstein II
Copyright Renewed
WILLIAMSON MUSIC owner of publication and allied rights throughout
the world
International Copyright Secured All Rights Reserved

My Way

By Paul Anka, Jacques Revaux, Claude Francois and Giles Thibault
© 1997 by Chrysalis Standards, Inc.
Used by Permission. All Rights Reserved.

The Nearness Of You

from the Paramount Picture ROMANCE IN THE DARK
Words by Ned Washington
Music by Hoagy Carmichael
Copyright © 1937, 1940 (Renewed 1964, 1967) by Famous Music
Corporation
International Copyright Secured All Rights Reserved

Theme From "New York, New York"

Music by John Kander
Words by Fred Ebb
© 1977 UNITED ARTISTS CORPORATION
All Rights Controlled by EMI UNART CATALOG INC. (Publishing) and
WARNER BROS. PUBLICATIONS U.S. INC. (Print)
All Rights Reserved Used by Permission

Ob-La-Di, Ob-La-Da

Words and Music by John Lennon and Paul McCartney
Copyright © 1968 Sony/ATV Songs LLC
Copyright Renewed
All Rights Administered by Sony/ATV Music Publishing, 8 Music Square
West, Nashville, TN 37203
International Copyright Secured All Rights Reserved

Proud Mary

Words and Music by J.C. Fogerty
© 1968 (Renewed) JONDORA MUSIC
All Rights Reserved Used by Permission

Return To Sender

Words and Music by Otis Blackwell and Winfield Scott
Copyright © 1962 by Elvis Presley Music, Inc.
Copyright Renewed and Assigned to Elvis Presley Music
All Rights Administered by Cherry River Music Co. and Chrysalis Songs
International Copyright Secured All Rights Reserved

The Shoop Shoop Song (It's In His Kiss)

Words and Music by Rudy Clark
Copyright © 1963, 1964 by Trio Music Company, Inc. and Top Of The
Charts
Copyright Renewed
All Rights for the United States Controlled and Administered by Trio
Music Company, Inc.
All Rights for the World excluding the United States Controlled and
Administered by Trio Music Company, Inc. and Alley Music Corp.
International Copyright Secured All Rights Reserved
Used by Permission

(Sittin' On) The Dock Of The Bay

Words and Music by Steve Cropper and Otis Redding
Copyright © 1968, 1975 IRVING MUSIC, INC.
Copyright Renewed
All Rights Reserved Used by Permission

Smoke Gets In Your Eyes

from ROBERTA
Words by Otto Harbach
Music by Jerome Kern
© 1933 UNIVERSAL - POLYGRAM INTERNATIONAL PUBLISHING, INC.
Copyright Renewed
All Rights Reserved
International Rights Secured. Not for broadcast transmission.
DO NOT DUPLICATE. NOT FOR RENTAL.
WARNING: It is a violation of Federal Copyright Law to synchronize this Multimedia Disc with video tape or film, or to print the Composition(s) embodied on this Multimedia Disc in the form of standard music notation, without the express written permission of the copyright owner.

Somewhere, My Love

Lara's Theme from DOCTOR ZHIVAGO
Lyric by Paul Francis Webster
Music by Maurice Jarre
Copyright © 1965, 1966 (Renewed 1993, 1994) Webster Music Co. and EMI Robbins Catalog Inc.
International Copyright Secured All Rights Reserved

Spanish Eyes

Words by Charles Singleton and Eddie Snyder
Music by Bert Kaempfert
© 1965, 1966 (Renewed 1993, 1994) EDITION DOMA BERT KAEMPFERT
All Rights for the world, excluding Germany, Austria and Switzerland, Controlled and Administered by SCREEN GEMS-EMI MUSIC INC.
All Rights Reserved International Copyright Secured Used by Permission

Speak Softly, Love (Love Theme)

from the Paramount Picture THE GODFATHER
Words by Larry Kusik
Music by Nino Rota
Copyright © 1972 (Renewed 2000) by Famous Music Corporation
International Copyright Secured All Rights Reserved

Stella By Starlight

from the Paramount Picture THE UNINVITED
Words by Ned Washington
Music by Victor Young
Copyright © 1946 (Renewed 1973, 1974) by Famous Music Corporation
International Copyright Secured All Rights Reserved

Take The "A" Train

Words and Music by Billy Strayhorn
Copyright © 1941; Renewed 1969 DreamWorks Songs (ASCAP) and Billy Strayhorn Songs, Inc. (ASCAP) for the U.S.A.
Rights for DreamWorks Songs and Billy Strayhorn Songs, Inc. Administered by Cherry Lane Music Publishing Company, Inc.
International Copyright Secured All Rights Reserved

Tears In Heaven

Words and Music by Eric Clapton and Will Jennings
Copyright © 1992 by E.C. Music Ltd. and Blue Sky Rider Songs
All Rights for E.C. Music Ltd. Administered by Unichappell Music Inc.
All Rights for Blue Sky Rider Songs Administered by Irving Music, Inc.
International Copyright Secured All Rights Reserved

That Old Black Magic

from the Paramount Picture STAR SPANGLED RHYTHM
Words by Johnny Mercer
Music by Harold Arlen
Copyright © 1942 (Renewed 1969) by Famous Music Corporation
International Copyright Secured All Rights Reserved

That's Amore (That's Love)

from the Paramount Picture THE CADDY
Words by Jack Brooks
Music by Harry Warren
Copyright © 1953 (Renewed 1981) by Paramount Music Corporation and Four Jays Music
International Copyright Secured All Rights Reserved

Up Where We Belong

from the Paramount Picture AN OFFICER AND A GENTLEMAN
Words by Will Jennings
Music by Buffy Sainte-Marie and Jack Nitzsche
Copyright © 1982 by Famous Music Corporation and Ensign Music Corporation
International Copyright Secured All Rights Reserved

Waltz For Debby

Lyric by Gene Lees
Music by Bill Evans
TRO - © Copyright 1964 (Renewed), 1965 (Renewed), 1966 (Renewed) Folkways Music Publishers, Inc., New York, NY
International Copyright Secured
All Rights Reserved Including Public Performance For Profit
Used by Permission

White Christmas

from the Motion Picture Irving Berlin's HOLIDAY INN
Words and Music by Irving Berlin
© Copyright 1940, 1942 by Irving Berlin
Copyright Renewed
International Copyright Secured All Rights Reserved

A Whole New World

from Walt Disney's ALADDIN
Music by Alan Menken
Lyrics by Tim Rice
© 1992 Wonderland Music Company, Inc. and Walt Disney Music Company
All Rights Reserved Used by Permission

Yesterday

Words and Music by John Lennon and Paul McCartney
Copyright © 1965 Sony/ATV Songs LLC
Copyright Renewed
All Rights Administered by Sony/ATV Music Publishing, 8 Music Square West, Nashville, TN 37203
International Copyright Secured All Rights Reserved

You Are The Sunshine Of My Life

Words and Music by Stevie Wonder
© 1972 (Renewed 2000) JOBETE MUSIC CO., INC. and BLACK BULL MUSIC
c/o EMI APRIL MUSIC INC.
All Rights Reserved International Copyright Secured Used by Permission

You Sexy Thing

Words and Music by E. Brown
Copyright © 1975 by Finchley Music Corp.
Administered in the USA and Canada by Music & Media International, Inc.
Administered for the World excluding the USA and Canada by RAK Music Publishing Ltd.
International Copyright Secured All Rights Reserved

MEMO

MEMO

Important Notice: Guarantee Information for customers in European Economic Area (EEA) and Switzerland

<p>Important Notice: Guarantee Information for customers in EEA* and Switzerland</p> <p>For detailed guarantee information about this Yamaha product, and Pan-EEA* and Switzerland warranty service, please either visit the website address below (Printable file is available at our website) or contact the Yamaha representative office for your country. * EEA: European Economic Area</p>	English
<p>Wichtiger Hinweis: Garantie-Information für Kunden in der EWR* und der Schweiz</p> <p>Für nähere Garantie-Information über dieses Produkt von Yamaha, sowie über den Pan-EWR*- und Schweizer Garantieservice, besuchen Sie bitte entweder die folgend angegebene Internetadresse (eine druckfähige Version befindet sich auch auf unserer Webseite), oder wenden Sie sich an den für Ihr Land zuständigen Yamaha-Vertrieb. *EWR: Europäischer Wirtschaftsraum</p>	Deutsch
<p>Remarque importante: informations de garantie pour les clients de l'EEE et la Suisse</p> <p>Pour des informations plus détaillées sur la garantie de ce produit Yamaha et sur le service de garantie applicable dans l'ensemble de l'EEE ainsi qu'en Suisse, consultez notre site Web à l'adresse ci-dessous (le fichier imprimable est disponible sur notre site Web) ou contactez directement Yamaha dans votre pays de résidence. * EEE : Espace Economique Européen</p>	Français
<p>Belangrijke mededeling: Garantie-informatie voor klanten in de EER* en Zwitserland</p> <p>Voor gedetailleerde garantie-informatie over dit Yamaha-product en de garantieservice in heel de EER* en Zwitserland, gaat u naar de onderstaande website (u vindt een afdrukbaar bestand op onze website) of neemt u contact op met de vertegenwoordiging van Yamaha in uw land. * EER: Europese Economische Ruimte</p>	Nederlands
<p>Aviso importante: información sobre la garantía para los clientes del EEE* y Suiza</p> <p>Para una información detallada sobre este producto Yamaha y sobre el soporte de garantía en la zona EEE* y Suiza, visite la dirección web que se incluye más abajo (la versión del archivo para imprimir esta disponible en nuestro sitio web) o póngase en contacto con el representante de Yamaha en su país. * EEE: Espacio Económico Europeo</p>	Español
<p>Avviso importante: informazioni sulla garanzia per i clienti residenti nell'EEA* e in Svizzera</p> <p>Per informazioni dettagliate sulla garanzia relativa a questo prodotto Yamaha e l'assistenza in garanzia nei paesi EEA* e in Svizzera, potete consultare il sito Web all'indirizzo riportato di seguito (è disponibile il file in formato stampabile) oppure contattare l'ufficio di rappresentanza locale della Yamaha. * EEA: Area Economica Europea</p>	Italiano
<p>Aviso importante: informações sobre as garantias para clientes da AEE* e da Suíça</p> <p>Para obter uma informação pormenorizada sobre este produto da Yamaha e sobre o serviço de garantia na AEE* e na Suíça, visite o site a seguir (o arquivo para impressão está disponível no nosso site) ou entre em contato com o escritório de representação da Yamaha no seu país. * AEE: Área Económica Européia</p>	Português
<p>Σημαντική σημείωση: Πληροφορίες εγγύησης για τους πελάτες στον ΕΟΧ* και Ελλάδα</p> <p>Για λεπτομερείς πληροφορίες εγγύησης σχετικά με το παρόν προϊόν της Yamaha και την κάλυψη εγγύησης σε όλες τις χώρες του ΕΟΧ και την Ελλάδα, επισκεφτείτε την παρακάτω ιστοσελίδα (Εκτυπώσιμη μορφή είναι διαθέσιμη στην ιστοσελίδα μας) ή απευθυνθείτε στην αντιπροσωπεία της Yamaha στη χώρα σας. * ΕΟΧ: Ευρωπαϊκός Οικονομικός Χώρος</p>	Ελληνικά
<p>Viktigt: Garantiinformation för kunder i EES-området* och Schweiz</p> <p>För detaljerad information om denna Yamahaprodukt samt garantiservice i hela EES-området* och Schweiz kan du antingen besöka nedanstående webbadress (en utskriftsvänlig fil finns på webbplatsen) eller kontakta Yamahas officiella representant i ditt land. * EES: Europeiska Ekonomiska Samarbetsområdet</p>	Svenska
<p>Viktig merknad: Garantiinformasjon for kunder i EØS* og Sveits</p> <p>Detaljert garantiinformasjon om dette Yamaha-produktet og garantiservice for hele EØS-området* og Sveits kan fås enten ved å besøke nettstedene nedenfor (utskriftsversjon finnes på våre nettsider) eller kontakte kontaktene Yamaha-kontorene i landet der du bor. *EØS: Det europeiske økonomiske samarbeidsområdet</p>	Norsk
<p>Vigtig oplysning: Garantioplysninger til kunder i EØO* og Schweiz</p> <p>De kan finde detaljerede garantioplysninger om dette Yamaha-produkt og den fælles garantiserviceordning for EØO* (og Schweiz) ved at besøge det websted, der er angivet nedenfor (der findes en fil, som kan udskrives, på vores websted), eller ved at kontakte Yamahas nationale repræsentationskontor i det land, hvor De bor. * EØO: Det Europæiske Økonomiske Område</p>	Dansk
<p>Tärkeä ilmoitus: Takuutiedot Euroopan talusalueen (ETA)* ja Sveitsin asiakkaille</p> <p>Tämän Yamaha-tuotteen sekä ETA-alueen ja Sveitsin takuuta koskevat yksityiskohtaiset tiedot saatte alla olevasta nettiosoitteesta. (Tulostettava tiedosto saatavissa sivustollamme.) Voitte myös ottaa yhteyttä paikalliseen Yamaha-edustajaan. *ETA: Euroopan talusalue</p>	Suomi
<p>Ważne: Warunki gwarancyjne obowiązujące w EOG* i Szwajcarii</p> <p>Aby dowiedzieć się więcej na temat warunków gwarancyjnych tego produktu firmy Yamaha i serwisu gwarancyjnego w całym EOG* i Szwajcarii, należy odwiedzić wskazaną poniżej stronę internetową (Plik gotowy do wydruku znajduje się na naszej stronie internetowej) lub skontaktować się z przedstawicielstwem firmy Yamaha w swoim kraju. * EOG — Europejski Obszar Gospodarczy</p>	Polski
<p>Důležité oznámení: Záruční informace pro zákazníky v EHS* a ve Švýcarsku</p> <p>Podrobné záruční informace o tomto produktu Yamaha a záručním servisu v celém EHS* a ve Švýcarsku naleznete na níže uvedené webové adrese (soubor k tisku je dostupný na našich webových stránkách) nebo se můžete obrátit na zastupení firmy Yamaha ve své zemi. * EHS: Evropský hospodářský prostor</p>	Česky
<p>Fontos figyelemzétetés: Garancia-információk az EGT* területén és Svájcban élő vásárlók számára</p> <p>A jelen Yamaha termékre vonatkozó részletes garancia-információk, valamint az EGT*-re és Svájcra kiterjedő garanciális szolgáltatás tekintetében keresse fel webhelyünk az alábbi címen (a webhelyen nyomtatható fájl is talál), vagy pedig lépjen kapcsolatba az országában működő Yamaha képviselői irodával. * EGT: Európai Gazdasági Térség</p>	Magyar
<p>Oluline märkus: Garantiiteave Euroopa Majanduspiirkonna (EMP)* ja Šveitsi klientidele</p> <p>Täpsemate teabe saamiseks selle Yamaha toote garantii ning kogu Euroopa Majanduspiirkonna ja Šveitsi garantiiteeninduse kohta, külastage palun veebisaiti alljärgneval aadressil (meie saidil on saadaval printitav fail) või pöörduge Teie regiooni Yamaha esinduse poole. * EMP: Euroopa Majanduspiirkond</p>	Eesti keel
<p>Svarīgs paziņojums: garantijas informācija klientiem EEZ* un Šveicē</p> <p>Lai saņemtu detalizētu garantijas informāciju par šo Yamaha produktu, kā arī garantijas apkalpošanu EEZ* un Šveicē, lūdzam, apmeklējiet zemāk norādīto tīmekļa vietnes adresi (tīmekļa vietnē ir pieejams drukājams fails) vai sazinieties ar jūsu valsti apkalpojošo Yamaha pārstāvniecību. * EEZ: Eiropas Ekonomikas zona</p>	Latviešu
<p>Démesio: informacija dėl garantijos pirkėjams EEE* ir Šveicarijoje</p> <p>Jeį reikia išsamios informacijos apie šį „Yamaha“ produktą ir jo techninę priežiūrą visoje EEE* ir Šveicarijoje, apsilankykite mūsų svetainėje toliau nurodytu adresu (svetainėje yra spausdintinas failas) arba kreipkitės į „Yamaha“ atstovybę savo šaliai. *EEE — Europos ekonominė erdvė</p>	Lietuvių kalba
<p>Dôležité upozornenie: Informácie o záruke pre zákazníkov v EHP* a Švajčiarsku</p> <p>Podrobné informácie o záruke týkajúce sa tohto produktu od spoločnosti Yamaha a garančnom servise v EHP* a Švajčiarsku nájdete na webovej stránke uvedenej nižšie (na našej webovej stránke je k dispozícii súbor na tlač) alebo sa obráťte na zástupcu spoločnosti Yamaha vo svojej krajine. * EHP: Európsky hospodársky priestor</p>	Slovenčina
<p>Pomembno obvestilo: Informacije o garanciji za kupce v EGP* in Švici</p> <p>Za podrobnejše informacije o tem Yamahinem izdelku ter garancijskem servisu v celotnem EGP in Švici, obiščite spletno mesto, ki je navedeno spodaj (natisljiva datoteka je na voljo na našem spletnem mestu), ali se obrnite na Yamahinega predstavnika v svoji državi. * EGP: Evropski gospodarski prostor</p>	Slovenščina
<p>Важно съобщение: Информация за гаранцията за клиенти в ЕИП* и Швейцария</p> <p>За подробна информация за гаранцията за този продукт на Yamaha и гаранционното обслужване в паневропейската зона на ЕИП* и Швейцария или посетете посочения по-долу уеб сайт (на нашия уеб сайт има файл за печат), или се свържете с представителния офис на Yamaha във вашата страна. * ЕИП: Европейско икономическо пространство</p>	Български език
<p>Notificare importantă: Informații despre garanție pentru clienții din SEE* și Elveția</p> <p> Pentru informații detaliate privind acest produs Yamaha și serviciul de garanție Pan-SEE* și Elveția, vizitați site-ul la adresa de mai jos (fișierul imprimabil este disponibil pe site-ul nostru) sau contactați biroul reprezentanței Yamaha din țara dumneavoastră. * SEE: Spațiul Economic European</p>	Limba română

<http://europe.yamaha.com/warranty/>

For details of products, please contact your nearest Yamaha representative or the authorized distributor listed below.

Pour plus de détails sur les produits, veuillez-vous adresser à Yamaha ou au distributeur le plus proche de vous figurant dans la liste suivante.

Die Einzelheiten zu Produkten sind bei Ihrer unten aufgeführten Niederlassung und bei Yamaha Vertragshändlern in den jeweiligen Bestimmungsländern erhältlich.

Para detalles sobre productos, contacte su tienda Yamaha más cercana o el distribuidor autorizado que se lista debajo.

NORTH AMERICA

CANADA

Yamaha Canada Music Ltd.
135 Milner Avenue, Toronto, Ontario M1S 3R1,
Canada
Tel: +1-416-298-1311

U.S.A.

Yamaha Corporation of America
6600 Orangethorpe Avenue, Buena Park, CA 90620,
U.S.A.
Tel: +1-714-522-9011

CENTRAL & SOUTH AMERICA

MEXICO

Yamaha de México, S.A. de C.V.
Av. Insurgentes Sur 1647 Piso 9, Col. San José
Insurgentes, Delegación Benito Juárez, México,
D.F., C.P. 03900
Tel: +52-55-5804-0600

BRAZIL

Yamaha Musical do Brasil Ltda.
Rua Fidêncio Ramos, 302 - Cj 52 e 54 - Torre B -
Vila Olimpia - CEP 04551-010 - São Paulo/SP,
Brazil
Tel: +55-11-3704-1377

ARGENTINA

**Yamaha Music Latin America, S.A.,
Sucursal Argentina**
Olga Cossetini 1553, Piso 4 Norte,
Madero Este-C1107CEK,
Buenos Aires, Argentina
Tel: +54-11-4119-7000

VENEZUELA

Yamaha Musical de Venezuela, C.A.
AV. Manzanares, C.C. Manzanares Plaza,
Piso 4, Oficina 0401, Baruta, Caracas, Venezuela
Tel: +58-212-943-1877

PANAMA AND OTHER LATIN AMERICAN COUNTRIES/ CARIBBEAN COUNTRIES

Yamaha Music Latin America, S.A.
Edif. Torre Banco General, F7, Urb. Marbella,
Calle 47 y Aquilino de la Guardia, Panama,
P.O.Box 0823-05863, Panama, Rep.de Panama
Tel: +507-269-5311

EUROPE

THE UNITED KINGDOM/IRELAND

Yamaha Music Europe GmbH (UK)
Sherbourne Drive, Tilbrook, Milton Keynes,
MK7 8BL, U.K.
Tel: +44-1908-366700

GERMANY

Yamaha Music Europe GmbH
Siemensstrasse 22-34, 25462 Rellingen, Germany
Tel: +49-4101-303-0

SWITZERLAND/LIECHTENSTEIN

**Yamaha Music Europe GmbH, Rellingen,
Branch Switzerland in Zürich**
Seefeldstrasse 94, 8008 Zürich, Switzerland
Tel: +41-44-3878080

AUSTRIA

Yamaha Music Europe GmbH, Branch Austria
Schleiergasse 20, 1100 Wien, Austria
Tel: +43-1-60203900

CZECH REPUBLIC/HUNGARY/ ROMANIA/SLOVAKIA/SLOVENIA

Yamaha Music Europe GmbH, Branch Austria
Schleiergasse 20, 1100 Wien, Austria
Tel: +43-1-60203900

POLAND/LITHUANIA/LATVIA/ ESTONIA

Yamaha Music Europe GmbH
Sp.z o.o. Oddział w Polsce
ul. Wrotkowa 14, 02-553 Warsaw, Poland
Tel: +48-22-880-08-88

BULGARIA

Dinacord Bulgaria LTD.
Bul.Iskarsko Schose 7 Targowski Zentar Ewropa
1528 Sofia, Bulgaria
Tel: +359-2-978-20-25

MALTA

Olimpus Music Ltd.
Valletta Road, Mosta MST9010, Malta
Tel: +356-2133-2093

NETHERLANDS/BELGIUM/ LUXEMBOURG

Yamaha Music Europe, Branch Benelux
Clarissenhof 5b, 4133 AB Vianen, The Netherlands
Tel: +31-347-358040

FRANCE

Yamaha Music Europe
7 rue Ambroise Croizat, Zone d'activités de Pariest,
77183 Croissy-Beaubourg, France
Tel: +33-1-6461-4000

ITALY

Yamaha Music Europe GmbH, Branch Italy
Viale Italia 88, 20020, Lainate (Milano), Italy
Tel: +39-02-93577-1

SPAIN/PORTUGAL

**Yamaha Music Europe GmbH Ibérica, Sucursal
en España**
Ctra. de la Coruna km. 17,200, 28231
Las Rozas de Madrid, Spain
Tel: +34-91-639-88-88

GREECE

Philippos Nakas S.A. The Music House
19th klm. Leof. Lavriou 190 02 Peania - Attiki,
Greece
Tel: +30-210-6686260

SWEDEN

**Yamaha Music Europe GmbH Germany filial
Scandinavia**
JA Wettergrensgata 1, 421 30 Västra Frölunda,
Sweden
Tel: +46-31-89-34-00

DENMARK

**Yamaha Music Denmark,
Filial of Yamaha Music Europe GmbH, Tyskland**
Generatorvej 8C, ST. TH., 2860 Soborg, Denmark
Tel: +45-44-92-49-00

FINLAND

F-Musiikki Oy
Kluuvikatu 6, P.O. Box 260,
SF-00101 Helsinki, Finland
Tel: +358-9-618511

NORWAY

**Yamaha Music Europe GmbH Germany -
Norwegian Branch**
Grini Næringspark 1, 1361 Østerås, Norway
Tel: +47-6716-7800

ICELAND

Skifan HF
Skeifan 17 P.O. Box 8120, IS-128 Reykjavik,
Iceland
Tel: 525 5000

RUSSIA

Yamaha Music (Russia) LLC.
Room 37, entrance 7, bld. 7, Kievskaya street,
Moscow, 121059, Russia
Tel: +7-495-626-5005

TURKEY/CYPRUS

Yamaha Music Europe GmbH
Merkezi Almanya Türkiye Istanbul Şubesi
Maslak Meydanı Sodak No:5 Spring Giz Plaza
Bağimsız Böl. No:3, 34398 Şişli, Istanbul, Turkey
Tel: +90-212-999-8010

OTHER EUROPEAN COUNTRIES

Yamaha Music Europe GmbH
Siemensstrasse 22-34, 25462 Rellingen, Germany
Tel: +49-4101-303-0

AFRICA/MIDDLE EAST

SOUTH AFRICA

Yamaha Music Gulf FZE South Africa Office
19 Eastern Service Road, Eastgate Ext.6, Sandton,
Johannesburg, Republic of South Africa
Tel: +27-11-656-4468

OTHER COUNTRIES

Yamaha Music Gulf FZE
JAFZA-16, Office 512, P.O.Box 17328,
Jebel Ali FZE, Dubai, UAE
Tel: +971-4-801-1500

ASIA

THE PEOPLE'S REPUBLIC OF CHINA

Yamaha Music & Electronics (China) Co., Ltd.
2F, Yunhedasha, 1818 Xinzha-lu, Jingan-qu,
Shanghai, China
Tel: +86-400-051-7700

HONG KONG

Tom Lee Music Co., Ltd.
11/F., Silvercord Tower 1, 30 Canton Road,
Tsimshatsui, Kowloon, Hong Kong
Tel: +852-2737-7688

INDIA

Yamaha Music India Private Limited
Spazedge Building, Ground Floor, Tower A,
Sector-47, Gurgaon- Sohna Road, Gurgaon-122002,
Haryana, India
Tel: +91-124-485-3300

INDONESIA

PT. Yamaha Musik Indonesia (Distributor)
Yamaha Music Center Bldg. Jalan Jend. Gatot
Subroto Kav. 4, Jakarta 12930, Indonesia
Tel: +62-21-520-2577

KOREA

Yamaha Music Korea Ltd.
8F, Dongsung Bldg. 21, Teheran-ro 87-gil,
Gangnam-gu, Seoul, 135-880, Korea
Tel: +91-124-3467-3300

MALAYSIA

Yamaha Music (Malaysia) Sdn. Bhd.
No.8, Jalan Perbandaran, Kelana Jaya, 47301
Petaling Jaya, Selangor, Malaysia
Tel: +60-3-78030900

SINGAPORE

Yamaha Music (Asia) Private Limited
Block 202 Hougang Street 21, #02-00,
Singapore 530202, Singapore
Tel: +65-6740-9200

TAIWAN

Yamaha Music & Electronics Taiwan Co., Ltd.
2F, No.1, Yuandong Rd. Banqiao Dist.
New Taipei City 22063, Taiwan
Tel: +886-2-7741-8888

THAILAND

Siam Music Yamaha Co., Ltd.
3, 4, 15, 16th Fl., Siam Motors Building,
891/1 Rama 1 Road, Wangmai,
Pathumwan, Bangkok 10330, Thailand
Tel: +66-2215-2622

VIETNAM

Yamaha Music Vietnam Company Limited
15th Floor, Nam A Bank Tower, 201-203 Cach
Mang Thang Tam St., Ward 4, Dist.3,
Ho Chi Minh City, Vietnam
Tel: +84-8-3818-1122

OTHER ASIAN COUNTRIES

<http://asia.yamaha.com>

OCEANIA

AUSTRALIA

Yamaha Music Australia Pty. Ltd.
Level 1, 99 Queensbridge Street, Southbank,
Vic. 3006, Australia
Tel: +61-3-9693-5111

NEW ZEALAND

Music Works LTD
P.O. BOX 6246 Wellesley, Auckland 4680,
New Zealand
Tel: +64-9-634-0099

COUNTRIES AND TRUST

TERRITORIES IN PACIFIC OCEAN

<http://asia.yamaha.com>



Yamaha Global Site
<http://www.yamaha.com/>

Yamaha Downloads
<http://download.yamaha.com/>

Manual Development Department
© 2015 Yamaha Corporation

Published 05/2015 MWGR*.*- **B0
Printed in Indonesia



ZN97360

ZN97360