

PSR-SX9000

PSR-SX7000

Clavier Arrangeur Professionnel

Manuel de référence

Ce manuel de référence décrit les fonctions avancées du PSR-SX900/SX700.
Lisez attentivement le mode d'emploi avant de consulter le présent manuel de référence.

Table des matières

Liste des fonctions	4
1 Styles	6
Types de style (caractéristiques)	6
Enregistrement de fichiers dans l'onglet Favorite	7
Modification du type de doigté d'accords	8
Types d'accords reconnus en mode Fingered	9
Utilisation de la fonction Chord Tutor	10
Activation/désactivation des canaux de style	11
Réglages liés à la reproduction de style	12
Réglage du tempo	13
Enregistrement d'une séquence d'accords lorsque la reproduction de style est à l'arrêt (Chord Looper) (PSR-SX900)	14
Enregistrement et appel des séquences d'accords personnalisées (Chord Looper) (PSR-SX900)	15
Création/édition de styles (Style Creator)	18
2 Sonorités	32
Écran Voice Part Setup	32
Réglages liés à l'écran Voice Selection	34
Types de sonorités (caractéristiques)	35
Enregistrement de fichiers dans l'onglet Favorite	36
Réglages du métronome	36
Réglages liés au clavier et au joystick	37
Réglages liés aux parties de clavier (Voice Setting)	39
Transposition de la hauteur de ton par demi-tons	40
Réglage précis de la hauteur de ton de l'ensemble de l'instrument (Master Tune)	41
Sélection ou création d'un tempérament (Scale Tune)	41
Réglages détaillés des effets Harmony/Arpeggio	44
Édition des sonorités (Voice Edit)	46
Édition d'une sonorité Organ Flutes (Voice Edit)	50
3 Multi-pads	52
Création d'un multi-pad via MIDI (Multi Pad Creator — MIDI Multi Pad Recording)	52
Création d'un multi-pad à l'aide de fichiers audio (Multi Pad Creator—Audio Link Multi Pad)	54
Édition de multi-pads	56
4 Reproduction de morceau	57
Création d'une Liste des morceaux pour la reproduction	57
Utilisation du mode de reproduction répétée	58
Édition des réglages de notation musicale (Score)	59
Affichage des paroles et configuration de l'écran	61
Affichage du texte et configuration de l'écran	62
Utilisation des fonctionnalités d'accompagnement automatique avec la reproduction de morceau MIDI	63
Activation/désactivation des canaux d'un morceau MIDI	64
Réglages relatifs à la reproduction de morceau	65
5 Enregistrement/édition de morceau MIDI	67
Présentation de l'enregistrement de morceau MIDI	67
Enregistrement des différents canaux séparément (Enregistrement en temps réel)	69
Réenregistrement d'une section spécifique—Fonction Punch In/Out (Enregistrement en temps réel)	71
Enregistrement des configurations de panneau dans un morceau	73
Édition d'événements de canaux liés aux données de morceau existantes	74
Enregistrement/Édition de morceau pas à pas (Step Edit)	77
6 Mémoire de registration	86
Désactivation du rappel d'éléments spécifiques (Registration Freeze)	86
Sélection des numéros de mémoires de registration dans l'ordre (Registration Sequence)	87
Recherche d'un fichier de banque de mémoires de registration	89
7 Playlist	91
Importation des enregistrements Musique Finder dans la playlist	91
8 Microphone	93
Définition des réglages de microphone ou de guitare (Mic Setting)	93
Édition du type d'harmonie vocale (Vocal Harmony) (PSR-SX900)	96
Édition des types Synth Vocoder (Vocal Harmony) (PSR-SX900)	100

9	Mixeur	102
	Édition des paramètres de filtre (Filter).....	102
	Édition des paramètres de l'égaliseur (EQ)	103
	Édition des paramètres d'effet (Effect)	105
	Édition des paramètres d'effet (Chorus/Reverb)	107
	Édition des réglages de panoramique/volume (Pan/Volume).....	107
	Édition des réglages de Master Compressor (Compressor).....	108
	Schéma fonctionnel	110
10	Réglages de la fonction Controller	111
	Affectation de fonctions spécifiques aux pédales et aux touches de panneau (Assignable).....	111
	Édition des types d'affectation des boutons de commande en direct (Live Control)	117
11	Réglages MIDI	120
	Procédure de base pour les réglages MIDI	120
	System—Réglages MIDI applicables au système	122
	Transmit—Réglages du canal de transmission MIDI.....	123
	Receive—Réglages des canaux de réception MIDI	124
	On Bass Note—Réglage de la note de basse pour la reproduction de style via MIDI	125
	Chord Detect – Réglages du type d'accord utilisé pour la reproduction de style via MIDI	125
12	Paramètres réseau	126
	Réglages LAN sans fil	126
	Réglages de l'heure.....	128
13	Utilitaires	129
	Speaker/Connectivity (Haut-parleur/Connectivité) (PSR-SX900, Speaker (PSR-SX700).....	129
	Touch Screen/Display (Écran tactile/Affichage)	130
	Parameter Lock (Verrouillage de paramètre)	130
	Storage (Stockage)—Formatage du lecteur.....	130
	System (Système)	131
	Factory Reset/Backup (Réinitialisation aux valeurs d'usine/Sauvegarde).....	132
14	Opérations liées au pack Expansion	134
	Installation des données du pack Expansion depuis un lecteur flash USB	134
	Sauvegarde du fichier d'informations de l'instrument sur un lecteur flash USB	135
	Restauration des contenus Expansion préinstallés.....	135
15	Connexions	136
	Sélection de la destination de sortie de chaque son (Line Out) (PSR-SX900).....	136
Index		138

Utilisation du manuel PDF

- Pour atteindre rapidement les éléments et les rubriques qui vous intéressent, cliquez sur les éléments souhaités dans l'index « Signets » situé à gauche de la fenêtre de l'écran principal. (Cliquez sur l'onglet « Signets » pour ouvrir l'index si celui-ci n'est pas affiché.)
- Cliquez sur les numéros de page figurant dans le présent manuel afin d'accéder directement aux pages correspondantes.
- Sélectionnez les options « Rechercher » ou « Recherche » du menu « Edition » sous Adobe Reader, puis entrez un mot-clé afin de localiser les informations connexes dans l'ensemble du document. Les noms et les emplacements des éléments de menu peuvent varier en fonction de la version d'Adobe Reader utilisée.

NOTE

Les noms et les emplacements des éléments de menu peuvent varier en fonction de la version d'Adobe Reader utilisée.

- Les illustrations et les pages d'écran figurant dans ce manuel sont uniquement proposées à titre d'information et peuvent être différentes de celles de votre instrument. Notez que toutes les illustrations contenues dans ce guide sont en anglais.
- Les exemples de captures d'écran et les illustrations fournis sont extraits du PSR-SX900 mais ils sont identiques à ceux du PSR-SX700 en termes d'utilisation.
- Les captures d'écran sont extraites du PSR-SX900 et fournies en anglais.
- Les documents « Data List » (Liste des données) et « Smart Device Connection Manual for iOS (iPhone/iPad Connection Manual) » (Manuel de connexion d'un périphérique intelligent pour les appareils iOS (Manuel de connexion iPhone/iPad)) sont disponibles au téléchargement sur le site Web de Yamaha, à l'adresse suivante : <https://download.yamaha.com>
- Les noms de société et les noms de produit mentionnés dans ce manuel sont des marques commerciales ou des marques déposées de leurs sociétés respectives.

Liste des fonctions

Cette section explique de manière simple et succincte les opérations qu'il est possible d'effectuer à partir des écrans qui s'affichent lorsque vous appuyez sur les touches du panneau ou que vous touchez les différentes icônes de l'écran Menu.

Pour plus d'informations, reportez-vous aux pages fournies ci-dessous ou au mode d'emploi de l'instrument. La marque « ● » indique que la fonction en question fait l'objet d'une description dans le mode d'emploi.

Écrans accessibles via les touches de panneau

Écran	Touche d'accès	Description	Pages	Mode d'emploi
Home (Accueil)	Touches [DIRECT ACCESS] (Accès direct)+ [EXIT] (Quitter)	Portail de la structure des écrans de l'instrument, qui offre en un clin d'œil des informations sur tous les réglages actuels.	-	●
Menu	Touche [MENU]	En touchant les différentes icônes, vous appelez les menus correspondant aux diverses fonctions répertoriées ci-dessous.	-	●
Style Selection (Sélection de style)	Touches de sélection de la catégorie STYLE	Sélectionnent les fichiers de style.	-	●
Song Player (Lecteur de morceau)	Touche [PLAYER] (Lecteur) de la section SONG (Morceau)	Contrôle la reproduction de morceau.	57	●
Playlist	Touche [PLAYLIST]	Sélectionne et modifie les playlists, et gère le répertoire.	91	●
Song Recording (Enregistrement de morceau)	Touche [RECORDING] (Enregistrement) de la section SONG	Enregistre vos performances.	68	●
Mixer (Mixeur)	Touche [MIXER/EQ] (Mixeur/Égaliseur)	Règle les paramètres de chaque partie, tels que le volume, le balayage panoramique et l'égaliseur, et ajuste les commandes de son d'ensemble, telles que Master Compressor (Compresseur principal) et Master EQ (Égaliseur principal).	102	●
Voice Selection (Sélection de sonorité)	Touches [LEFT] (Gauche) – [RIGHT 3] (Droite 3) de la section PART SELECT (Sélection de partie), touches de sélection de la catégorie VOICE (Sonorité)	Permettent d'affecter les sonorités aux différentes parties du clavier.	-	●
Multi Pad Selection (Sélection de multi-pad)	Touche [SELECT] (Sélection) de la section MULTI PAD CONTROL (Commande de multi-pad)	Sélectionne les multi-pads.	56	●
Registration Memory Bank Selection (Sélection de banque de mémoires de registration)	Touches [-] et [+] de la section REGIST BANK SELECT (Sélection de banques de registration)	Sélectionnent les banques de mémoires de registration.	87	●
Fenêtre Registration Memory (Mémoire de registration)	Touche [MEMORY] (Mémoire)	Enregistre les réglages actuels du panneau.	-	●

Fonctions de l'écran Menu

Menu	Description	Pages	Mode d'emploi
Channel On/Off (Activation/désactivation de canal)	Active/désactive les différents canaux de style ou de morceau MIDI.	11, 64	-
Voice Part Setup (Configuration de la partie de sonorité)	Permet de vérifier les réglages de sonorité actuels et d'effectuer les réglages relatifs aux sonorités tels que les effets.	32	-
Line Out (Sortie de ligne) (PSR-SX900)	Détermine la prise utilisée pour émettre en sortie les différentes parties et les divers instruments de batterie et de percussion.	136	-
Score (Partition)	Affiche la partition du morceau MIDI actuellement sélectionné.	59	●

Menu	Description	Pages	Mode d'emploi
Lyrics (Paroles)	Affiche les paroles du morceau actuellement sélectionné.	61	●
Text Viewer (Visionneuse de texte)	Affiche les fichiers texte créés sur ordinateur.	62	-
Chord Looper (Boucleur d'accords) (PSR-SX900)	Enregistre une séquence d'accords et la reproduit en boucle.	14, 15	●
Mic Setting (Réglage de micro)	Règle le son du micro.	93	●
Vocal Harmony (Harmonie vocale) (PSR-SX900)	Permet d'ajouter des effets d'harmonie vocale au chant. Vous pouvez modifier l'harmonie vocale et l'enregistrer en tant qu'harmonie d'origine.	96, 100	●
Kbd Harmony/Arp (Harmonie/Arpège clavier)	Ajoute l'effet Harmony/Arpeggio à la section à main droite du clavier. Il est possible de définir ici des paramètres tels que Harmony/Arpeggio (Harmonie/arpège).	44	●
Split & Fingering (Partage et doigté)	Définit le point de partage ou modifie le type Chord Fingering (Doigté d'accords) et la zone Chord Detection (Détection d'accords).	8	●
Regist Sequence (Séquence de registration)	Détermine l'ordre d'appel des réglages de mémoire de registration lors de l'utilisation de la pédale.	87	-
Regist Freeze (Gel de la registration)	Définit les éléments qui restent inchangés même lors de l'appel de configurations de panneau depuis la mémoire de registration.	86	-
Tempo	Règle le tempo du morceau MIDI, du style ou du métronome. Cette même opération peut être réalisée à l'écran au moyen des touches [-]/[+] de la section TEMPO et de la touche [RESET/TAP TEMPO] (Réinitialisation/Tempo par tapotement).	13	●
Metronome (Métronome)	Règle le métronome et la touche [RESET/TAP TEMPO].	36	●
Live Control (Commande en direct)	Détermine les fonctions affectées aux boutons Live Control (Commande en direct).	117	●
Assignable (Affectable)	Détermine les fonctions affectées aux pédales et aux touches affectables ainsi que les raccourcis dans l'écran Home.	111	●
Panel Lock (Verrouillage de panneau)	Verrouille les réglages de panneau. Lorsque les réglages de panneau sont verrouillés, l'instrument ne peut pas être utilisé.	-	●
Demo (Démonstration)	Appelle l'écran de démonstration Demo.	-	●
Voice Edit (Édition de sonorité)	Modifie les sonorités prédéfinies afin de vous permettre de créer vos propres sonorités. L'écran varie selon qu'une sonorité Organ Flutes ou un autre type de sonorité est sélectionné(e).	46, 50	-
Style Creator (Créateur de style)	Crée un style par la modification du style prédéfini ou l'enregistrement des canaux de style un par un.	18	-
Song Recording (Enregistrement de morceau)	Enregistre vos performances. (Cette fonction est identique à celle de la touche [RECORDING] (Enregistrement) du panneau.)	67	●
M.Pad Creator (Créateur de multi-pad)	Crée un multi-pad en modifiant un multi-pad prédéfini existant ou en enregistrant un nouveau multi-pad.	52, 54	-
Voice Setting (Réglage de sonorité)	Détermine les réglages détaillés des parties de clavier, tels que la hauteur de ton, le filtre Voice Set ainsi que les réglages relatifs à l'arpège.	39	-
Style Setting (Réglage de style)	Définit les réglages liés à la reproduction de style, tels que la synchronisation de la fonction OTS Link (Liaison OTS), Dynamics Control (Contrôle des dynamiques), etc.	12	-
Song Setting (Réglage de morceau)	Définit les réglages liés à la reproduction de morceau tels que la fonction Guide, les réglages de canal, etc.	65	-
Chord Tutor (Professeur d'accords)	Indique comment jouer les accords correspondants aux noms des accords spécifiés.	10	-
Scale Tune (Accord de gamme)	Définit le type de gamme.	41	-
Master Tune (Accord général)	Règle avec précision la hauteur de ton de l'ensemble de l'instrument.	41	-
Transpose (Transposition)	Transpose la hauteur de ton du son global en demi-tons ou transpose uniquement la hauteur de ton du clavier ou du morceau MIDI.	40	●
Keyboard/Joystick (Clavier/joystick)	Détermine la réponse au toucher du clavier et les réglages liés au joystick.	37	-
Expansion	Installe des packs Expansion pour ajouter du contenu téléchargé à partir du site Web ou créé par l'utilisateur via le gestionnaire Yamaha Expansion Manager ou restaure le contenu Expansion préinstallé.	134	-
MIDI	Permet d'effectuer les réglages MIDI.	120	-
Utility (Utilitaire)	Permet d'effectuer les réglages généraux, de gérer les lecteurs flash USB, de réinitialiser l'instrument sur ses valeurs par défaut spécifiées en usine ou de sauvegarder les données stockées sur l'instrument, etc.	129	●
Bluetooth^{*1} (PSR-SX900)	Permet d'effectuer les réglages pour connecter l'instrument à un périphérique Bluetooth.	-	●
Time (Heure)^{*2}	Permet d'effectuer les réglages liés à l'heure affichés sur l'écran Home.	128	-
Wireless LAN (LAN sans fil)^{*2}	Définit les réglages permettant de connecter l'instrument à un ordinateur ou à un périphérique intelligent tel qu'un iPad par le biais d'une fonction LAN sans fil.	126	-

*1 Cette icône apparaît uniquement lorsque la fonction Bluetooth est incluse.

*2 Cette icône apparaît uniquement en cas de connexion de l'adaptateur LAN sans fil USB proposé en option.

Table des matières

Types de style (caractéristiques)	6
Enregistrement de fichiers dans l'onglet Favorite	7
• Suppression de fichier depuis l'onglet Favorite	7
Modification du type de doigté d'accords	8
Types d'accords reconnus en mode Fingered	9
Utilisation de la fonction Chord Tutor	10
Activation/désactivation des canaux de style	11
Réglages liés à la reproduction de style	12
• Setting (Réglage)	12
• Change Behavior (Comportement de changement)	13
Réglage du tempo	13
Enregistrement d'une séquence d'accords lorsque la reproduction de style est à l'arrêt (Chord Looper) (PSR-SX900)	14
Enregistrement et appel des séquences d'accords personnalisées (Chord Looper) (PSR-SX900)	15
• Mémorisation des données Chord Looper enregistrées	15
• Sauvegarde des données enregistrées sous forme de fichier de banque	16
• Rappel d'un fichier de banque Chord Looper et reproduction d'un style avec séquence d'accords	16
• Modification de la banque Chord Looper (exportation, importation, effacement)	17
Création/édition de styles (Style Creator)	18
• Structure des données de style constituée de motifs sources	18
• Procédure de base pour la création d'un style	19
• Enregistrement en temps réel	20
• Enregistrement pas à pas	23
• Assembly — Affectation des motifs sources aux différents canaux séparément	24
• Channel Edit (Édition de canal)	24
• SFF Edit — Réglages du format de fichier de style	26
• Édition des parties rythmiques d'un style (Drum Setup)	30

Types de style (caractéristiques)

Le type de style est affiché en haut à gauche du nom de style sur l'écran Style Selection (Sélection de style). Les caractéristiques qui définissent ces styles et leurs avantages pour la performance sont décrits ci-dessous.



Session	Pour plus d'informations sur ces types, reportez-vous à la section « Caractéristiques de style » du mode d'emploi.
Free Play (Jeu libre)	
DJ	
+Audio (PSR-SX900)	<p>Les styles audio (+Audio) ont été spécialement créés par l'ajout d'enregistrements audio de morceaux interprétés en studio par des musiciens du monde entier. Cela ajoute une sensation exceptionnelle de naturel, une ambiance et une chaleur à la batterie et aux percussions du Style, et apporte à votre performance un plus grand potentiel expressif. Surtout, les nuances et les mouvements rythmiques subtils, difficiles à reproduire avec le kit de batteries/percussions prédéfinies sont conservés. Grâce à la technologie Time Stretch (Extension de temps) de Yamaha, les données audio s'adaptent à vos modifications de tempo sans introduire de changement à la hauteur de ton, si bien que tout reste parfaitement synchronisé.</p> <p>Les styles audio sont reproductibles et contrôlables sur cet instrument, qui ne dispose pas toutefois de données par défaut les concernant. Les styles audio ou les packs Expansion contenant des styles audio peuvent être disponibles sur le site Web de Yamaha.</p> <p>NOTE</p> <ul style="list-style-type: none"> • Si le réglage du tempo est supérieur à 160 % du tempo par défaut, la partie audio sera assourdie. • Gardez à l'esprit que les styles audio peuvent prendre plus de temps pour être téléchargés que d'autres styles et qu'ils présentent parfois des restrictions et des différences au niveau des fonctions spécifiques qu'ils prennent en charge.

Enregistrement de fichiers dans l'onglet Favorite

Vous pouvez appeler rapidement les styles prédéfinis ou les sonorités que vous préférez ou que vous utilisez le plus souvent en les enregistrant dans l'onglet Favorite (Favoris) de l'écran File Selection (Sélection de fichier).

1 Dans l'écran File Selection, sélectionnez la catégorie souhaitée dans l'onglet Preset (Présélection).

2 Touchez  (Fichier) pour appeler la fenêtre « File Edit » (Édition de fichier).

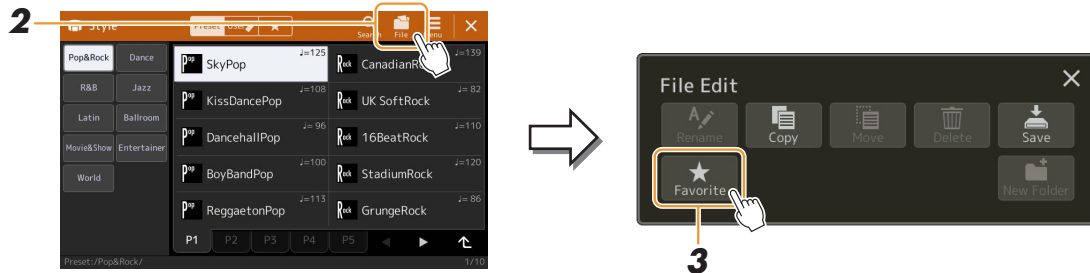

3 Touchez [Favorite] (Favoris) pour appeler l'écran de sélection de fichier.

4 Sélectionnez les fichiers souhaités pour l'enregistrement dans l'onglet Favorite.

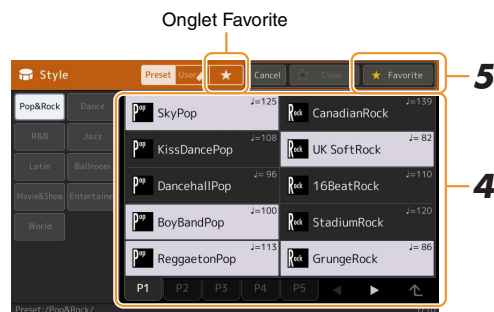

5 Touchez [Favorite] pour procéder à l'enregistrement des fichiers dans l'onglet Favorite. Les fichiers sélectionnés sont affichés dans l'onglet Favorite.

Suppression de fichier depuis l'onglet Favorite

1 Dans l'onglet Favorite de l'écran File Selection, touchez  (Fichier) pour appeler la fenêtre « File Edit ».

2 Touchez [Favorite] pour appeler l'écran de sélection de fichier.

3 Sélectionnez les fichiers à supprimer de l'onglet Favorite.

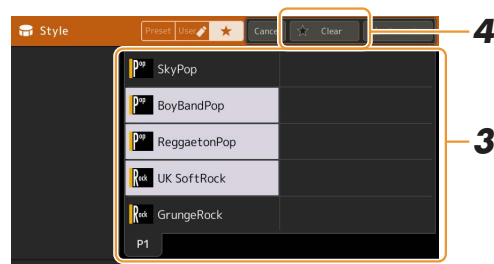



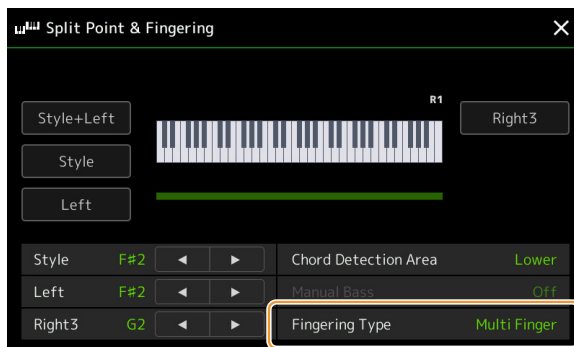

4 Touchez [Clear] (Effacer) afin de supprimer les fichiers de l'onglet Favorite.

Modification du type de doigté d'accords

Le type Chord Fingering (Doigté d'accords) détermine la façon dont les accords sont spécifiés pour la reproduction de style. Vous pouvez sélectionner le type souhaité sur l'écran appelé via [MENU] → [Split & Fingering].



<p>Single Finger (Doigté unique)</p>	<p>Ce mode facilite la production d'un accompagnement bien orchestré grâce à des accords majeurs, des accords de septième, des accords mineurs et des accords mineurs de septième interprétés en appuyant sur une, deux ou trois touches de la section des accords du clavier.</p> <div style="display: flex; flex-wrap: wrap;"> <div style="width: 50%;"> <p>C</p>  <p>Accord majeur Appuyez uniquement sur la note fondamentale.</p> </div> <div style="width: 50%;"> <p>C7</p>  <p>Accord de septième Appuyez simultanément sur la note fondamentale et sur une touche blanche située à sa gauche.</p> </div> <div style="width: 50%;"> <p>Cm</p>  <p>Accord mineur Appuyez simultanément sur la note fondamentale et sur une touche noire située à sa gauche.</p> </div> <div style="width: 50%;"> <p>Cm7</p>  <p>Accord mineur de septième Appuyez simultanément sur la note fondamentale et sur une touche blanche et une touche noire situées à sa gauche.</p> </div> </div>
<p>Multi Finger (Doigté multiple)</p>	<p>Détecte automatiquement les doigtés d'accords Single Finger (Doigté unique) ou Fingered (À plusieurs doigts), de sorte que vous pouvez utiliser n'importe quel doigté sans devoir basculer entre les différents types de doigté disponibles.</p>
<p>Fingered (À plusieurs doigts)</p>	<p>Vous permet de spécifier l'accord en appuyant sur les notes qui le constituent dans la section à main gauche du clavier lorsque la fonction ACMP ou la partie Left (Gauche) est activée. Pour obtenir des informations sur les notes à enfoncer pour chaque accord, reportez-vous au document Data List (Liste des données) comportant les types d'accords reconnus en mode Fingered, téléchargeable depuis Yamaha Manual Library (Bibliothèque de manuels Yamaha) ou utilisez la fonction Chord Tutor (Professeur d'accords) décrite à la section suivante.</p>
<p>Fingered On Bass (Doigté sur basse)</p>	<p>Ce mode accepte les mêmes doigtés que le mode Fingered, mais la note la plus basse jouée dans la section des accords du clavier sert de note de basse, ce qui vous permet de jouer des accords « sur basse ». (En mode Fingered, la note fondamentale de l'accord sert toujours de note de basse.)</p>
<p>Full Keyboard (Clavier entier)</p>	<p>Détecte les accords joués sur la plage des toniques initiales entière. Les accords sont détectés de façon similaire au mode Fingered, même si les notes sont partagées entre main droite et main gauche, comme par exemple, en jouant une note de basse de la main gauche et un accord de la droite, ou un accord de la main gauche et une note mélodique de la droite.</p>
<p>AI Fingered (Doigté IA)</p>	<p>Ce mode est à peu près identique au mode Fingered, si ce n'est qu'il permet de jouer moins de trois notes pour indiquer les accords (en fonction de l'accord joué précédemment, etc.).</p>
<p>AI Full Keyboard (Clavier complet IA)</p>	<p>Ce mode est identique à Full Keyboard, si ce n'est qu'il permet de jouer moins de trois notes pour indiquer les accords (en fonction de l'accord joué auparavant, etc.). Les accords de 9ème, de 11ème et de 13ème ne peuvent pas être joués.</p>

NOTE

- « IA » signifie « Intelligence artificielle ».
- Lorsque la zone de détection d'accords est spécifiée sur « Upper » (Partie supérieure), seul le type « Fingered* » sera disponible. Ce type est pratiquement identique à « Fingered », sauf que les options « 1+5 », « 1+8 » et Chord Cancel (Annulation de l'accord) ne sont pas disponibles dans ce cas.

Types d'accords reconnus en mode Fingered

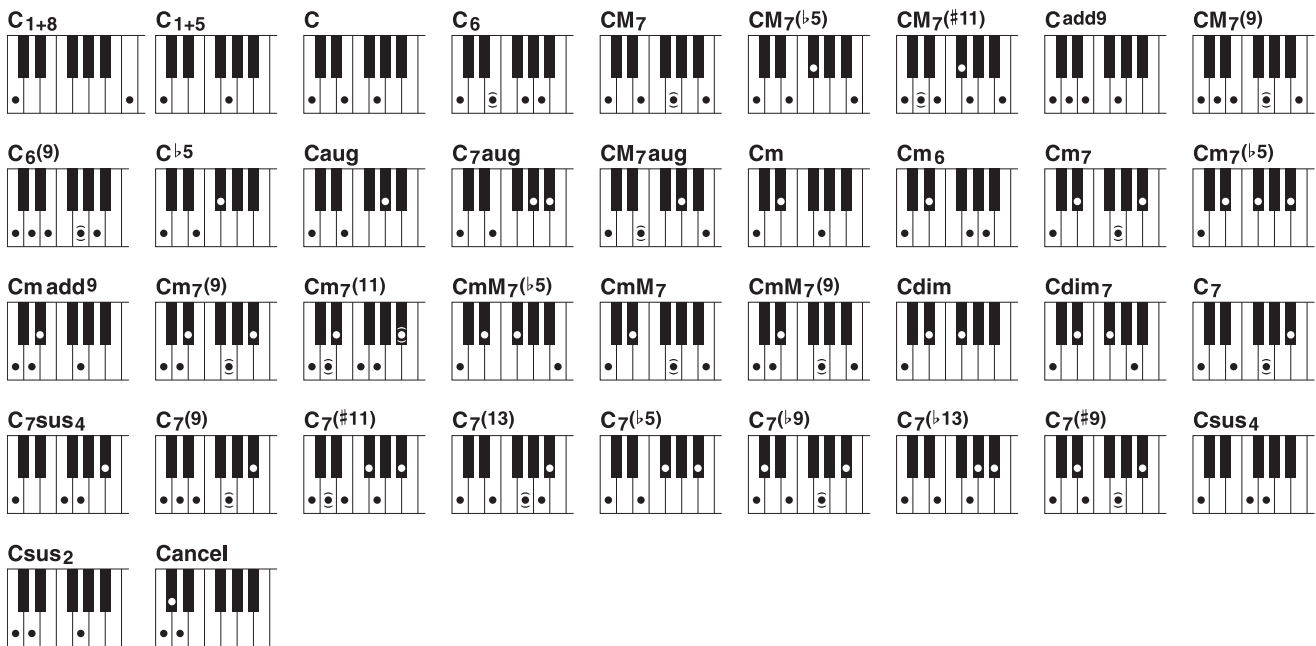

Nom de l'accord [Abréviation]	Sonorité normale	Affichage de la note fondamentale « C » (Do)
1+8	1+8	C1+8
1+5	1+5	C1+5
Majeur [M]	1+3+5	C
Sixte [6]	1+(3)+5+6	C6
Septième majeure [M7]	1+3+(5)+7	CM7
Quinte diminuée sur majeure septième [M7b5]	1+3+b5+7	CM7(b5)
Onzième dièse ajoutée sur majeure septième [M7(#11)]	1+(2)+3+#4+5+7	CM7(#11)
Neuvième ajoutée [(9)]	1+2+3+5	Cadd9
Majeure septième neuvième [M7_9]	1+2+3+(5)+7	CM7(9)
Sixte neuvième [6_9]	1+2+3+(5)+6	C6(9)
Quinte diminuée [(b5)]	1+3+b5	Cb5
Augmentée [aug]	1+3+#5	Caug
Septième augmentée [7aug]	1+3+#5+b7	C7aug
Septième majeure augmentée [M7aug]	1+(3)+#5+7	CM7aug
Mineure [m]	1+b3+5	Cm
Sixte mineure [m6]	1+b3+5+6	Cm6
Septième mineure [m7]	1+b3+(5)+b7	Cm7
Quinte diminuée sur septième mineure [m7b5]	1+b3+b5+b7	Cm7(b5)
Neuvième ajoutée sur mineure [m(9)]	1+2+b3+5	Cm add9
Neuvième sur mineure septième [m7(9)]	1+2+b3+(5)+b7	Cm7(9)
Onzième ajoutée sur mineure septième [m7(11)]	1+(2)+b3+4+5+(b7)	Cm7(11)
Quinte diminuée majeure septième sur mineure [mM7b5]	1+b3+b5+7	CmM7(b5)
Septième majeure sur mineur [mM7]	1+b3+(5)+7	CmM7
Majeure septième sur mineure neuvième [mM7(9)]	1+2+b3+(5)+7	CmM7(9)
Diminuée [dim]	1+b3+b5	Cdim
Septième diminuée [dim7]	1+b3+b5+6	Cdim7
Septième [7]	1+3+(5)+b7	C7
Septième quarte suspendue [7sus4]	1+4+5+b7	C7sus4
Neuvième sur septième [7(9)]	1+2+3+(5)+b7	C7(9)
Onzième dièse ajoutée sur septième [7(#11)]	1+(2)+3+#4+5+b7	C7(#11)
Treizième ajoutée sur septième [7(13)]	1+3+(5)+6+b7	C7(13)
Quinte diminuée sur septième [7b5]	1+3+b5+b7	C7(b5)
Neuvième diminuée sur septième [7(b9)]	1+b2+3+(5)+b7	C7(b9)
Treizième diminuée ajoutée sur septième [7(b13)]	1+3+5+b6+b7	C7(b13)
Neuvième dièse sur septième [7(#9)]	1+#2+3+(5)+b7	C7(#9)
Quarte suspendue [sus4]	1+4+5	Csus4
Un plus deux plus cinq [sus2]	1+2+5	Csus2
annuler	1+b2+2	Annuler

• Les notes entre parenthèses peuvent être omises.

Utilisation de la fonction Chord Tutor

La fonction Chord Tutor (Professeur d'accords) permet de visualiser les notes à jouer pour spécifier l'accord. Utilisez-la lorsque vous connaissez le nom d'un accord sans savoir comment le jouer.

Cette fonction peut être utilisée dans l'écran appelé via [MENU] → [Chord Tutor].

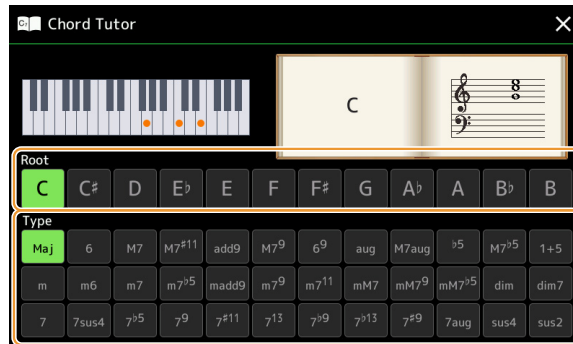

Root (Note fondamentale)	Permet de sélectionner la note fondamentale de l'accord souhaité.
Type	Permet de sélectionner le type d'accord souhaité.

Les notes que vous devez jouer s'affichent à l'écran.

NOTE

- Bien que cette fonction vous montre uniquement comment jouer un accord dans le cas du doigté « Fingered », les indications peuvent également s'avérer utiles lorsqu'un type autre que « Single Finger » est sélectionné.
- En fonction de l'accord, certaines notes seront omises.

Activation/désactivation des canaux de style

Vous pouvez ajouter des variations et modifier le rythme d'un style en activant/désactivant des canaux de façon sélective pendant la reproduction de style.

Canaux de style

Chaque style contient les canaux répertoriés ci-dessous.

- **Rhythm 1/2 (Rythme 1/2)** : il s'agit des parties de base du style, qui contiennent les motifs rythmiques de la batterie et des percussions.
- **Bass (Basse)** : la partie de basse fait appel à divers sons d'instrument adaptés au style sélectionné.
- **Chord 1/2 (Accord 1/2)** : ces parties sont destinées aux accords d'accompagnement rythmique, qui sont généralement constitués de sonorités de piano ou de guitare.
- **Pad** : cette partie sert pour les sons maintenus tels que ceux qui sont émis par les instruments à cordes, les orgues, les chœurs, etc.
- **Phrase 1/2** : ces parties sont utilisées pour les accents de cuivre percutants, les accords arpégés et d'autres éléments qui rendent l'accompagnement plus sophistiqué.

(PSR-SX900)

- **Audio** : ceci est la partie audio du style audio.

Les canaux de style peuvent être activés ou désactivés dans l'écran appelé via [MENU] → [Channel On/off].



Pour reproduire uniquement un canal donné (reproduction en solo), touchez le canal souhaité de manière prolongée jusqu'à ce que le nom du canal en question s'affiche en violet. Pour annuler la reproduction en solo, touchez à nouveau le nom du canal (apparaissant en violet).

NOTE

Vous pouvez également activer ou désactiver les canaux à partir de l'écran Mixer (Console de mixage).

Pour modifier la sonorité de chaque canal :

Touchez l'icône de l'instrument située sous le canal visé pour appeler l'écran Voice Selection, puis sélectionnez la sonorité souhaitée.

NOTE

(PSR-SX900) La sonorité de la partie audio du style audio ne peut pas être modifiée.

NOTE



Vous pouvez sauvegarder les réglages effectués ici dans la mémoire de registration. Pour plus de détails, reportez-vous au mode d'emploi.

Réglages liés à la reproduction de style

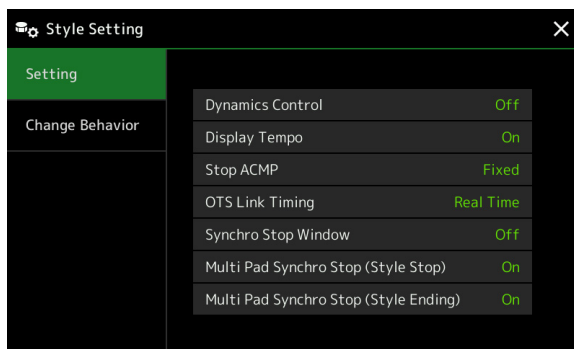
Vous pouvez effectuer divers réglages pour la reproduction de style, sur l'écran appelé via [MENU] → [Style Setting].



Setting (Réglage)

Dynamics Control (Courbe de dynamique)	<p>Ce paramètre détermine les variations du volume de la reproduction de style en fonction de la force de jeu au clavier.</p> <ul style="list-style-type: none"> • Off (désactivé) : le volume reste identique quelle que soit la force de jeu au clavier. • Narrow (Étroit) : les variations de volume sont comprises dans une plage de valeurs étroite. • Medium (Moyen) : les variations de volume sont comprises dans une plage de valeurs moyenne. • Wide (Large) : les variations de volume sont comprises dans une plage de valeurs vaste.
Display Tempo (Afficher le tempo)	Active ou désactive l'indication de tempo pour chaque style séparément sur l'écran Style Selection (Sélection de style).
Stop ACMP (Arrêt de l'accompagnement)	<p>Lorsque la touche [ACMP] (Accompagnement) est activée et que la touche [SYNC START] (Début synchronisé) est désactivée, vous pouvez jouer des accords dans la section des accords du clavier en ayant la reproduction de style à l'arrêt, tout en faisant quand même retentir les accords de l'accompagnement. Dans cet état qualifié de « Stop Accompaniment » (Arrêt de l'accompagnement), tous les doigtés d'accord valides sont reconnus, et la note fondamentale ainsi que le type de l'accord s'affichent dans la zone Style de l'écran Home (Accueil). Vous pouvez déterminer ici si l'accord joué dans la section des accords sera entendu ou non, en réglant Stop Accompaniment en conséquence.</p> <ul style="list-style-type: none"> • Off : l'accord joué dans la section des accords est inaudible. • Style : l'accord joué dans la section des accords est entendu via les sonorités correspondant au canal de pad et au canal de basses du style sélectionné. • Fixed (Fixe) : l'accord joué dans la section des accords sera entendu via les sonorités pour la partie de pad et le canal des basses spécifiées, indépendamment du style sélectionné. <p> NOTE</p> <p>Lorsque le style sélectionné contient une sonorité MegaVoice, des sons inattendus pourront être émis si ce réglage est spécifié sur « Style ».</p> <p> NOTE</p> <p>Lorsque vous enregistrez un morceau, l'accord détecté en cas d'activation de la fonction Stop Accompaniment peut être enregistré indépendamment du réglage défini ici. Veuillez noter que la sonorité audible et les données d'accord seront enregistrées si la fonction est réglée sur « Style » mais que seules les données d'accord le seront en cas de réglage sur « Off » ou « Fixed ».</p>
OTS Link Timing (Synchronisation de la liaison OTS)	<p>Ce paramètre s'applique à la fonction OTS Link (Lien de présélection immédiate). Il détermine la synchronisation en fonction de laquelle les réglages de présélection immédiate sont modifiés en cas de changement de réglage des touches [A]–[D] de la section MAIN VARIATION (Variation principale). (La touche [OTS LINK] doit être activée.)</p> <ul style="list-style-type: none"> • Real Time (Temps réel) : la présélection immédiate est appelée automatiquement lorsque vous appuyez sur une des touches de la section MAIN VARIATION. • Next Bar (Mesure suivante) : la présélection immédiate est appelée à la mesure suivante, une fois que vous avez appuyé sur une des touches MAIN VARIATION.
Synchro Stop Window (Fenêtre d'arrêt de synchronisation)	<p>Cette fonction détermine la durée pendant laquelle vous pouvez maintenir un accord avant que la fonction Synchro Stop ne soit automatiquement annulée. Lorsque la touche [SYNC STOP] est activée et que ce paramètre est réglé sur une valeur autre que « Off », la fonction Synchro Stop sera automatiquement annulée si vous maintenez un accord sur une durée de temps plus longue que celle qui est spécifiée ici. Cela permet de réinitialiser facilement la commande de la reproduction de style sur une valeur normale, de sorte que vous puissiez relâcher les touches et continuer d'entendre le style s'exécuter. En d'autres termes, si vous relâchez les touches avant le délai défini ici, vous déclencherez la fonction Synchro Stop.</p>

Multi Pad Synchro Stop (Arrêt de style)	Détermine si la reproduction répétée d'un multi-pad s'arrête lorsque la reproduction de style est arrêtée.
Multi Pad Synchro Stop (Fin de style)	Détermine si la reproduction répétée d'un multi-pad s'arrête lorsque la coda d'un style est reproduite.

Change Behavior (Comportement de changement)

Section Set (Réglage de section)	Détermine la section par défaut qui est automatiquement appelée lors de la sélection d'un style (alors que la reproduction de style est à l'arrêt). Lorsque ce réglage est spécifié sur « Off » et la reproduction de style à l'arrêt, la section active est maintenue même en cas de sélection d'un style différent. Lorsqu'une des sections MAIN A–D n'est pas incluse dans les données de style, c'est la section la plus proche qui est automatiquement sélectionnée. Par exemple, si la partie MAIN D ne figure pas dans le style choisi, c'est la partie MAIN C qui sera appelée.
Tempo	Détermine si le tempo est modifié ou non lorsque vous changez de style. <ul style="list-style-type: none"> • Lock (Verrouillage) : indépendamment de l'état de la reproduction, le réglage de tempo du style précédent est maintenu. • Hold (Maintien) : lorsque le style est en cours de reproduction, le réglage de tempo du style précédent est maintenu. Lorsque la reproduction de style est suspendue, le tempo est remplacé par la valeur de tempo par défaut du style sélectionné. • Reset (Réinitialisation) : quel que soit l'état de la reproduction, le tempo est remplacé par le tempo par défaut du style sélectionné.
Part On/Off (Activation/désactivation de partie)	Détermine si l'état d'activation/désactivation du canal de style est modifié ou non lorsque vous changez de style. <ul style="list-style-type: none"> • Lock : quel que soit l'état de la reproduction, l'état d'activation/désactivation de canal du style précédent est maintenu. • Hold : pendant la reproduction de style, l'état d'activation/désactivation des canaux du style précédent est toujours conservé. Lorsque le style est à l'arrêt, tous les canaux du style sélectionné sont activés. • Reset : quel que soit l'état de la reproduction, tous les canaux du style sélectionné sont activés.

Réglage du tempo

Vous pouvez régler le tempo du style, du morceau MIDI et du métronome sur l'écran appelé via [MENU] → [Tempo] ou en faisant pivoter le cadran de données sur l'écran d'accueil.

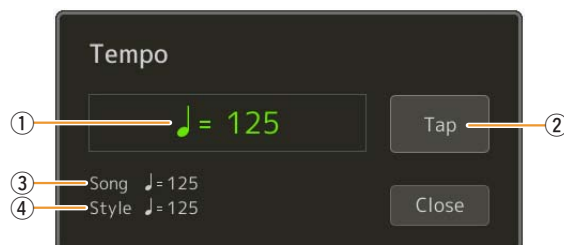

①	Indique la valeur du tempo durant la reproduction de métronome, de style ou de morceau MIDI. Le tempo peut être modifié à l'aide du cadran de données, des touches [DEC]/[INC] (Diminuer/augmenter) ou des touches [-]/[+] de la section TEMPO. <p>NOTE (PSR-SX900) Lorsque vous sélectionnez un style audio (page 6), la limite supérieure du tempo s'affiche en dessous de la valeur de tempo, comme suit : Audio : ** max. Si le réglage du tempo dépasse la valeur de la limite supérieure, la partie audio sera assourdie.</p>
②	Vous pouvez modifier le tempo en tapotant deux fois sur cette touche au tempo souhaité. (Équivalent à la touche [RESET/TAP TEMPO] lorsque le réglage « Style Section Reset » (Réinitialisation d'une section de style) (page 36) est désactivé.)
③	Indique la valeur de tempo du morceau MIDI actuellement sélectionné. Le morceau démarre au tempo spécifié.
④	Indique la valeur de tempo du style actuellement sélectionné. Le style démarre au tempo spécifié.

NOTE

La valeur de tempo d'un morceau audio se règle à l'aide de la fonction Time Stretch (Extension de temps). Reportez-vous au mode d'emploi.

Enregistrement d'une séquence d'accords lorsque la reproduction de style est à l'arrêt (Chord Looper) (PSR-SX900)

Vous pouvez lancer l'enregistrement d'une séquence d'accords et la reproduire lorsque la reproduction de style est mise à l'arrêt en utilisant SYNC START (Début synchronisé). En enregistrant de cette manière, il est possible d'ajuster la synchronisation de début précisément sur le premier temps de la mesure.

1 Lorsque la reproduction de style est à l'arrêt, appuyez sur la touche [REC/STOP] (Enr/Arrêt) de la section CHORD LOOPER (Boucleur d'accords).

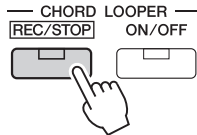

La touche [REC/STOP] clignote pour indiquer que la fonction Chord Looper est en attente d'enregistrement et la touche [SYNC START] (Début synchronisé) de la section STYLE CONTROL (Commande de style) est automatiquement activée.

NOTE

Lorsque la touche [REC/STOP] est activée, la touche [ACMP] (Accompagnement) l'est aussi automatiquement.

2 Saisissez les accords au clavier en fonction du tempo de reproduction du style concerné.



L'enregistrement et la reproduction de style démarrent simultanément. L'enregistrement de la séquence d'accords est lancé jusqu'à ce que vous l'arrêtiez à l'étape 3.

3 Appuyez de nouveau sur la touche [START/STOP] (Début/Arrêt) de la section STYLE CONTROL pour arrêter l'enregistrement et la reproduction de style.

L'enregistrement s'arrête et la touche [ON/OFF] (Activation/désactivation) de la section CHORD LOOPER s'allume en bleu pour indiquer que les données sont déjà enregistrées.

NOTE

Vous pouvez également arrêter l'enregistrement en appuyant sur la touche [REC/STOP] de la section CHORD LOOPER. Dans ce cas, seul l'enregistrement est interrompu, alors que la reproduction de style se poursuit.

AVIS

Les dernières données de séquence d'accords que vous avez enregistrées sont conservées à moins que vous ne mettiez l'instrument hors tension ou sélectionniez un numéro de mémoire Chord Looper ne contenant pas de données. Si vous souhaitez sauvegarder les données, reportez-vous à la [page 15](#).

Enregistrement et appel des séquences d'accords personnalisées (Chord Looper) (PSR-SX900)

Sur l'écran Chord Looper, vous pouvez stocker la séquence d'accords enregistrée de la fonction Chord Looper dans l'une des huit mémoires disponibles pour en faciliter le rappel. Vous avez la possibilité d'enregistrer les huit emplacements de données mémorisées sous forme de fichier de banque Chord Looper (*.clb) unique ou de les exporter comme une seule mémoire sous forme de fichier de données Chord Looper (*.cld).

L'écran approprié correspondant à cette opération est appelé comme suit : [MENU] → [Chord Looper].

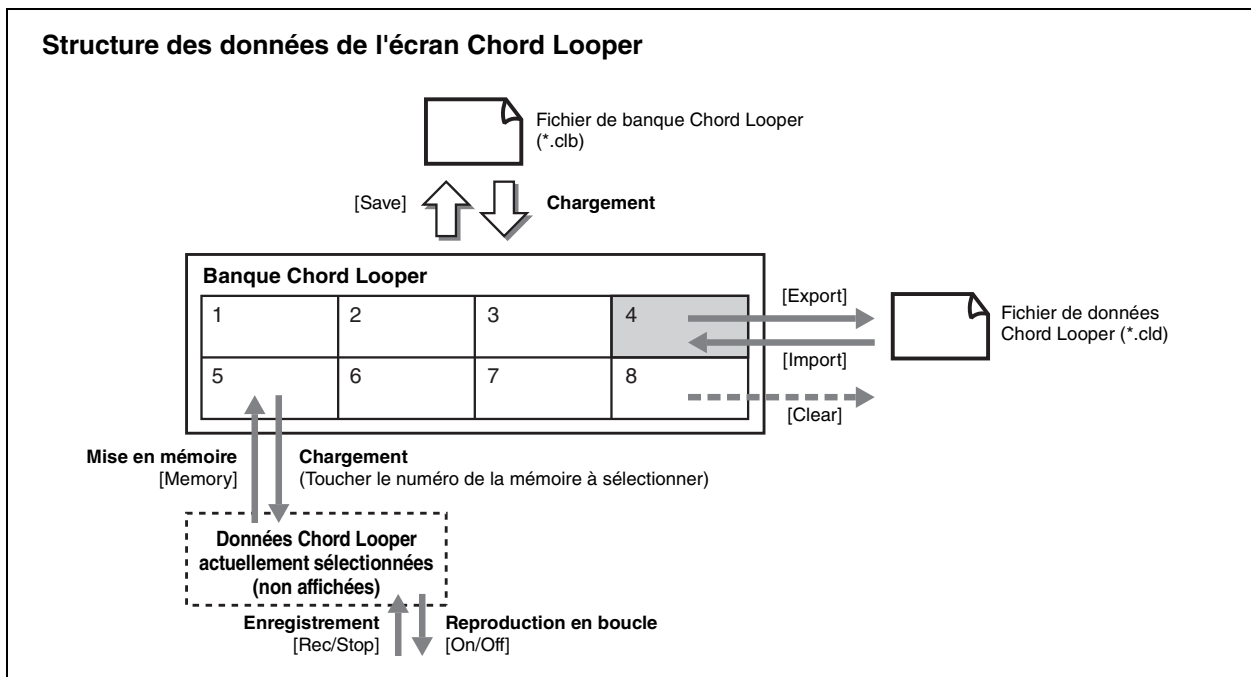

Cette section vous explique comment mémoriser, sauvegarder/rappeler et importer/exporter les données enregistrées.

Mémorisation des données Chord Looper enregistrées

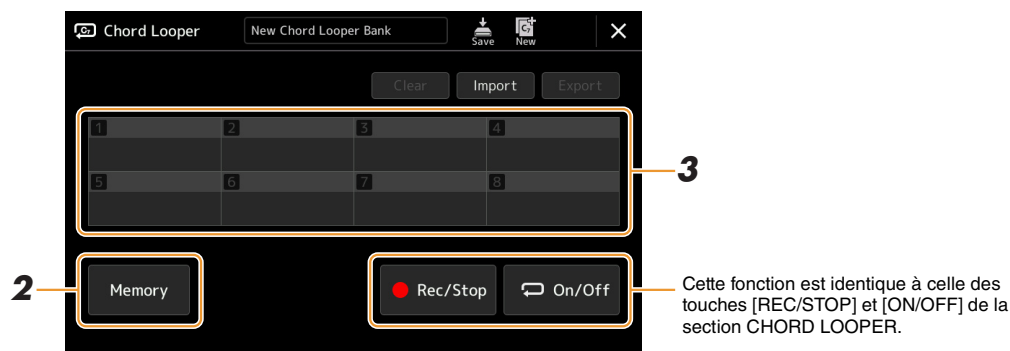

1 Enregistrez la séquence d'accords souhaitée.

Pour plus de détails sur l'enregistrement d'une séquence d'accords, reportez-vous à la [page 14](#) ou consultez le mode d'emploi.

2 Touchez [Memory] sur l'écran Chord Looper.

Un message apparaît à l'écran pour vous guider.

3 Touchez le numéro sur lequel vous souhaitez effectuer la mémorisation.

Les données sont mémorisées et le contenu des données mémorisées s'affiche dans la zone correspondante.

AVIS

Si vous mettez l'instrument hors tension à ce stade, la mémoire sera effacée. Pour sauvegarder les données stockées en mémoire sous forme de fichier, reportez-vous aux pages [16](#) et [17](#).

Sauvegarde des données enregistrées sous forme de fichier de banque

Les huit séquences d'accords mémorisées peuvent être enregistrées dans un seul fichier de banque Chord Looper (*.clb).

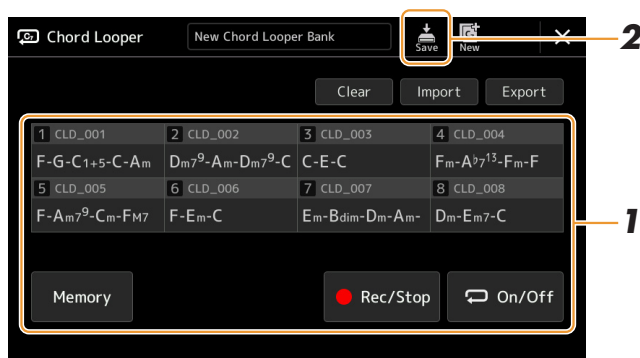

1 Enregistrez la séquence d'accords de votre choix, puis mémorisez-la sur une des touches numériques [1]–[8].

Pour enregistrer une séquence d'accords, reportez-vous à la [page 14](#) ou consultez le mode d'emploi.

Pour mémoriser les données enregistrées, reportez-vous à la [page 15](#).

2 Touchez (Enregistrer) pour sauvegarder les données dans les emplacements [1]–[8] de la mémoire Chord Looper sous forme de fichier de banque unique.

AVIS

Si vous sélectionnez un fichier de banque Chord Looper avant d'enregistrer les données éditées, les modifications seront perdues.

NOTE

Les mémoires Chord Looper sont automatiquement nommées « CLD_001 » et ainsi de suite, mais il est possible de les renommer lors de l'exportation puis de l'importation du fichier ([page 17](#)).

Rappel d'un fichier de banque Chord Looper et reproduction d'un style avec séquence d'accords

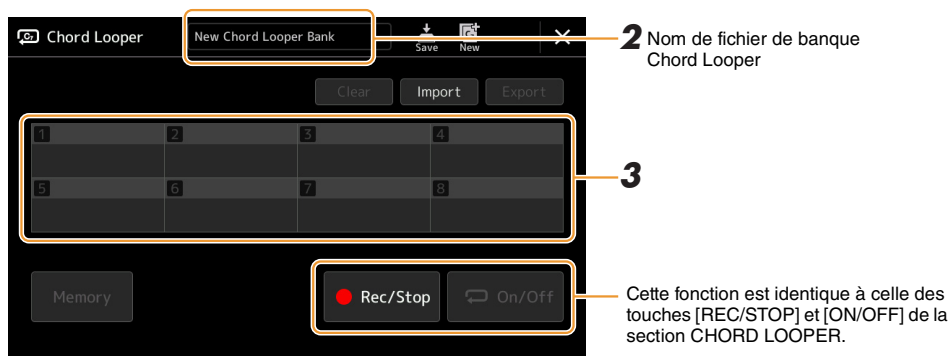

1 Sélectionnez un style.

2 Chargez le nom de la banque Chord Looper appropriée pour appeler l'écran Chord Looper Bank Selection (Sélection de banque Chord Looper), puis sélectionnez la banque de votre choix.

3 Touchez le numéro de la mémoire Chord Looper que vous souhaitez utiliser en premier.

NOTE

Touchez la touche [On/Off] à ce stade pour l'activer, si vous voulez lancer la reproduction automatique de style en début de performance.

4 Lancez la reproduction de style et jouez en même temps que celle-ci.

5 Activez la touche [On/Off] juste avant la mesure sur laquelle vous souhaitez lancer la reproduction en boucle de la séquence d'accords.

La touche [On/Off] clignote pour indiquer que la reproduction en boucle est mise en attente. La touche [On/Off] est activée sur la mesure suivante du style et la séquence d'accords est reproduite en boucle.

NOTE

Durant la reproduction en boucle, la touche [On/Off] s'allume (et la touche [ON/OFF] de la section CHORD LOOPER s'allume en orange), et la touche [ACMP] clignote. Dans cet état, la saisie d'accords à partir du clavier est désactivée et le clavier tout entier peut être utilisé pour les performances.

6 Si nécessaire, modifiez le numéro de la mémoire Chord Looper.

Pour modifier le numéro de la mémoire, touchez le numéro souhaité. La modification de la séquence d'accords intervient sur la mesure de style suivante.

7 Touchez [On/Off] pour arrêter la reproduction en boucle.

La reproduction de la séquence d'accords est immédiatement arrêtée et le style repasse en mode de reproduction normal.

Modification de la banque Chord Looper (exportation, importation, effacement)

Les numéros de mémoire Chord Looper contenus dans la banque de mémoires Chord Looper peuvent être modifiés (effacés, importés ou exportés) séparément. Les données de la mémoire sont exportées/importées sous forme de fichier de données Chord Looper (*.cld).

NOTE

Si vous souhaitez effacer toutes les données affichées sur l'écran Chord Looper, touchez  (Nouveau) pour créer une nouvelle banque.

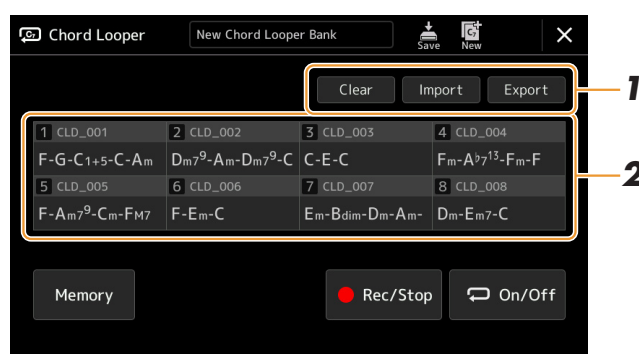

1 Touchez l'opération souhaitée : [Clear] (Effacer), [Import] (Importer) or [Export] (Exporter).

Suivez les instructions qui apparaissent à l'écran. Pour annuler l'opération à ce stade, il vous suffit de toucher une zone vide de l'écran.

2 Touchez le numéro de mémoire souhaité, puis exécutez l'opération sélectionnée à l'étape 1 comme ci-dessous.

Clear (Effacer)	Un message de confirmation apparaît. Touchez [Yes] (Oui) pour exécuter l'opération d'effacement.
Import (Importer)	L'écran File Selection est appelé. Touchez le fichier que vous souhaitez importer, puis touchez  ou appuyez sur la touche [EXIT] pour quitter.
Export (Exporter)	L'écran File Selection est appelé pour l'exportation. Touchez [Export] à l'écran, saisissez le nom de fichier, puis touchez [OK]. Le nom de fichier est automatiquement saisi, mais vous pouvez le renommer au moment de l'enregistrer.

3 Si nécessaire, touchez  (Enregistrer) pour sauvegarder les données éditées de la banque Chord Looper dans un nouveau fichier.

AVIS

Si vous sélectionnez un fichier de banque Chord Looper avant d'enregistrer les données éditées, les modifications seront perdues.

Création/édition de styles (Style Creator)

La fonction Style Creator (Créateur de styles) vous permet de créer votre propre style original en enregistrant le motif rythmique via votre performance au clavier et en utilisant les données de style déjà enregistrées. Sélectionnez le style prédéfini qui se rapproche le plus du type que vous voulez créer, puis enregistrez le motif rythmique, la ligne de basse, les accords d'accompagnement ou la phrase (appelés « motifs sources » dans Style Creator) pour les différents canaux de chaque section.

Structure des données de style constituée de motifs sources

Un style est constitué de différentes sections (introduction, partie principale, coda, etc.), qui possèdent chacune huit canaux distincts, appelés « motifs sources ». La fonction Style Creator vous offre la possibilité de créer un style en enregistrant le motif source de chaque canal séparément ou en important des données de motif à partir d'autres styles existants.

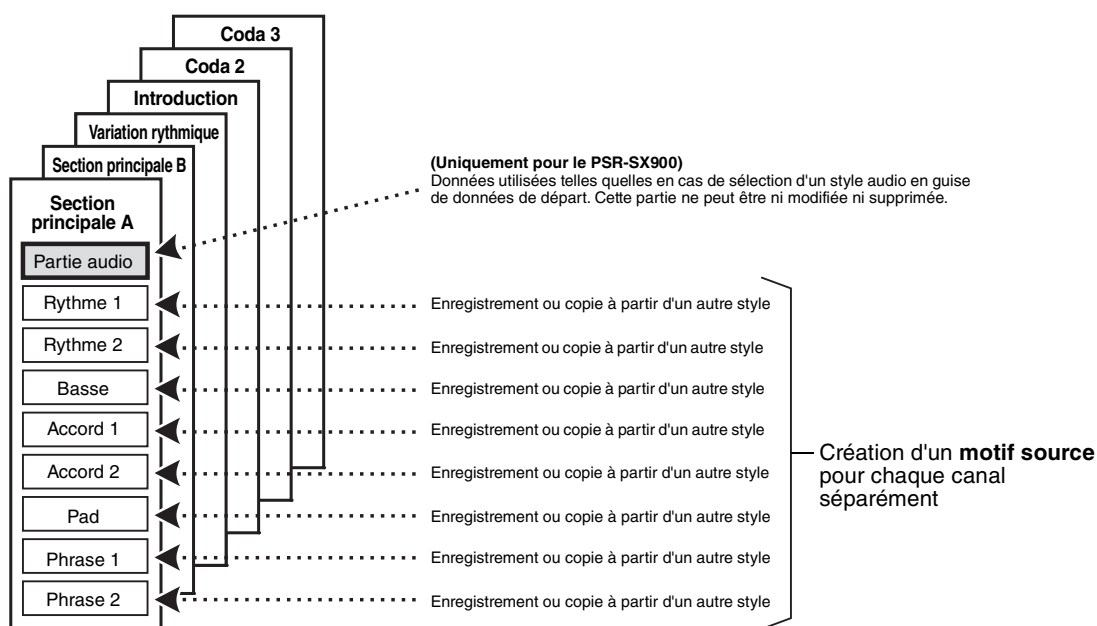

(PSR-SX900) Limitations applicables à la partie audio :

- Si vous sélectionnez un style audio en guise de données de départ, la partie audio sera utilisée telle quelle. La partie audio ne peut être ni supprimée ou modifiée ni créée à partir de zéro.
- Le style créé qui contient la partie audio peut uniquement être utilisé via un instrument prenant en charge les styles audio, ainsi que le format SFF GE.
- Vous ne pouvez pas copier la partie audio depuis un autre style ou une autre section dans l'écran « Assembly » (Assemblage) (page 24). Si vous voulez utiliser une partie audio spécifique, assurez-vous de sélectionner le style audio correspondant avant d'appeler l'écran Style Creator.

Procédure de base pour la création d'un style

- 1 Sélectionnez le style que vous souhaitez utiliser comme base du style à créer.
- 2 Appelez l'écran Style Creator via [MENU] → [Style Creator].
- 3 Dans l'écran « Basic » (Procédures de base), sélectionnez la section souhaitée.

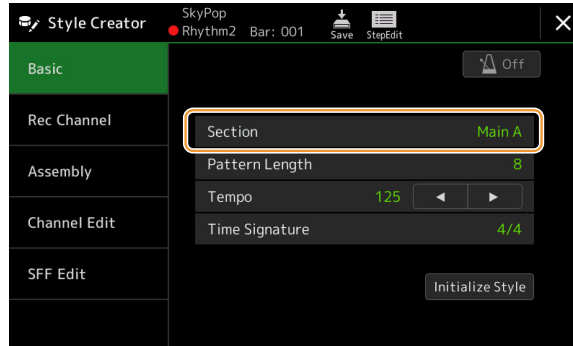

NOTE

Vous pouvez également sélectionner la section en appuyant sur les touches STYLE CONTROL correspondantes du panneau.

Modifiez les réglages suivants selon les besoins.

- Si vous souhaitez créer un style entièrement à partir de zéro, touchez [Initialize Style] (Initialiser le style) pour rendre le style actuellement sélectionné vide de toute donnée.
- Lorsque vous réinitialisez le style, vous devez définir « Pattern Length » (Longueur de motif), la plage de mesures du motif source. Une fois la valeur entrée, touchez [Execute] (Exécuter) pour valider la saisie des modifications.

NOTE

(PSR-SX900) Notez que si vous sélectionnez un style audio en guise de données de départ, la modification de la longueur du motif supprimera la partie audio correspondante.

- Réglez les paramètres globaux tels que « Tempo » et « Time Signature » (Indication de mesure). Les réglages ici s'appliquent communément à toutes les parties. Une fois le réglage de Time Signature spécifié, touchez [Execute] pour valider la saisie des modifications.

4 Créez le motif source pour chaque canal.

- **Realtime Recording (Enregistrement en temps réel) (page 20)**
Permet d'enregistrer le style simplement en jouant au clavier.
- **Step Recording (Enregistrement pas à pas) (page 23)**
Permet d'entrer chaque note individuellement.
- **Style Assembly (Assemblage de styles) (page 24)**
Permet de copier divers motifs à partir d'autres styles prédéfinis ou de styles que vous avez déjà créés.

5 Éditez les données de canal déjà enregistrées.

- **Channel Edit (Édition de canal) (page 24)**
Permet de modifier les données MIDI des canaux déjà enregistrés.
- **SFF Edit (Édition SFF) (page 26)**
Permet de modifier les paramètres liés au format de fichier de style SFF (Style File Format) sur les canaux enregistrés autres que les canaux rythmiques.
- **Drum Setup (Configuration de batterie) (page 30)**
Permet de procéder à l'édition de la partie rythmique d'un style, notamment la modification des sons d'instruments.

6 Répétez les étapes 3 à 5 selon les besoins.

7 Touchez (Enregistrement) pour sauvegarder le style créé.

AVIS

Le style créé sera perdu si vous passez à un autre style ou si vous mettez l'instrument hors tension sans avoir exécuté l'opération d'enregistrement.

Enregistrement en temps réel

Les explications fournies ici s'appliquent à l'étape 4 de la « Procédure de base » de la page [page 19](#). Dans l'écran « Rec Channel » (Canal d'enregistrement), vous créez les données de canal à l'aide de la fonction Realtime Recording (Enregistrement en temps réel).

Caractéristiques de l'enregistrement en temps réel dans Style Creator

• Loop Recording (Enregistrement en boucle)

La reproduction de style répète « en boucle » les motifs rythmiques de plusieurs mesures. De même, l'enregistrement de style s'effectue au moyen de boucles. Par exemple, si vous commencez l'enregistrement sur une section Main à deux mesures, les deux mesures seront enregistrées de manière répétitive. Les notes que vous enregistrez sont reproduites à partir de la répétition suivante (boucle), ce qui vous permet de poursuivre l'enregistrement tout en écoutant les données déjà enregistrées.

• Overdub Recording (Enregistrement par surimpression)

Cette méthode enregistre de nouvelles données sur un canal contenant déjà des données enregistrées, sans supprimer les données originales. Lors de l'enregistrement d'un style, les données enregistrées ne sont pas supprimées, sauf en cas d'utilisation de fonctions telles que « Clear Drum Inst » (Effacer l'instrument de batterie) ([page 21](#)), « Delete » (Supprimer) ([pages 21, 23](#)) et « Remove Event » (Supprimer l'événement) ([page 25](#)). Par exemple, si vous commencez l'enregistrement par une section principale à deux mesures, celles-ci seront répétées de nombreuses fois. Les notes que vous enregistrez sont reproduites à partir de la répétition suivante, ce qui vous permet de superposer de nouveaux éléments dans la boucle tout en écoutant les éléments déjà enregistrés. Lorsque vous créez un style reposant sur un style interne existant, l'enregistrement par surimpression s'applique uniquement aux canaux rythmiques. Pour tous les autres canaux (à l'exception des canaux de rythme), vous devez supprimer les données d'origine avant l'enregistrement.

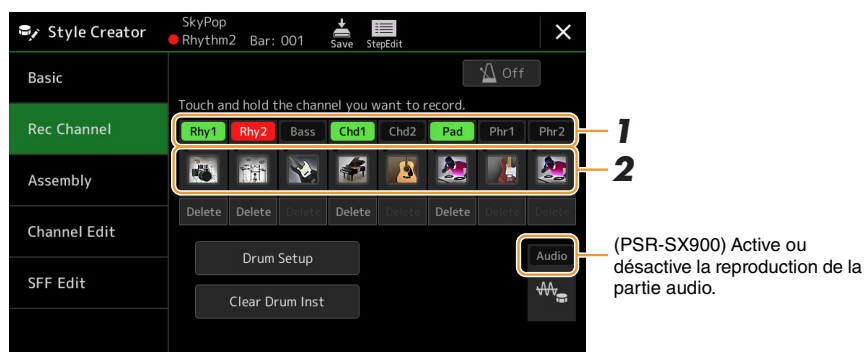

■ Enregistrement des canaux rythmiques 1–2

(PSR-SX900) Si vous sélectionnez un style audio en guise de données de départ :

Vous avez la possibilité d'activer ou de désactiver la reproduction de la partie audio mais vous ne pouvez ni la modifier ni la supprimer. Veuillez noter que le motif rythmique de cette partie sera utilisé dans le nouveau style que vous comptez créer. Si vous voulez créer une phrase rythmique en plus de la partie audio, suivez les étapes ci-dessous.

1 Dans l'écran « Rec Channel » (Canal d'enregistrement), touchez le canal souhaité de manière prolongée jusqu'à ce qu'il s'affiche en rouge.

Le canal sélectionné devient la cible de l'enregistrement, qu'il contienne ou non déjà des données. S'il renferme déjà des données enregistrées, vous devrez enregistrer les notes supplémentaires sur le canal sélectionné à l'aide de la fonction Overdub Recording



2 Si nécessaire, sélectionnez une sonorité, puis exercez-vous à jouer le motif rythmique à enregistrer.

Touchez l'icône de l'instrument (illustration) pour appeler l'écran Voice Selection, puis sélectionnez la sonorité souhaitée, comme par exemple, Drum Kit. Après avoir effectué la sélection, fermez l'écran Voice Selection pour revenir à l'écran Style Creator. Une fois la sonorité sélectionnée, exercez-vous sur le motif rythmique à enregistrer.

Sonorités disponibles pour l'enregistrement

Sur le canal Rhythm 1 (Rythme 1), vous pouvez sélectionner n'importe quelle sonorité pour les besoins de l'enregistrement, à l'exception des sonorités Organ Flutes.

Pour le canal Rhythm 2 (Rythme 2), seuls les kits Drum/SFX peuvent être utilisés lors de l'enregistrement.

NOTE

Pour plus de détails sur les touches susceptibles de reproduire les différents sons Drum/SFX, reportez-vous à la page « Drum/SFX Kit List » (Liste des kits de batterie/SFX) figurant dans le document « Data List », disponible sur le site Web.

3 Appuyez sur la touche [START/STOP] de la section STYLE CONTROL pour lancer l'enregistrement.

Dans la mesure où les données déjà enregistrées sont en cours d'exécution, il vous suffit de toucher le nom du canal que vous souhaitez activer ou désactiver dans l'écran « Rec Channel » (Canal d'enregistrement) selon les besoins. Si nécessaire, supprimez un canal en touchant l'élément [Delete] (Supprimer), situé sous le canal souhaité.

NOTE

(PSR-SX900) Si vous sélectionnez un style audio en guise de données de départ, activez ou désactivez la partie audio en touchant la touche [Audio] du canal concerné.

4 Dès que la reproduction en boucle revient au premier temps de la première mesure, commencez à jouer le motif rythmique à enregistrer.

Si le rythme est trop difficile à jouer dans son intégralité, vous pouvez le décomposer en parties isolées, comme dans l'exemple suivant :

1er tour de la boucle

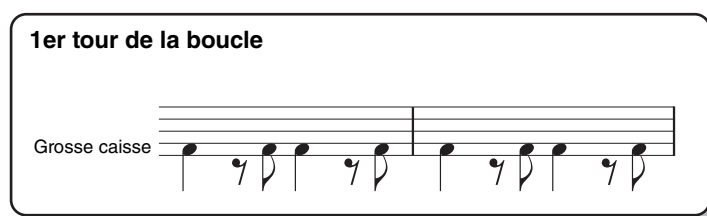

2ème tour de la boucle

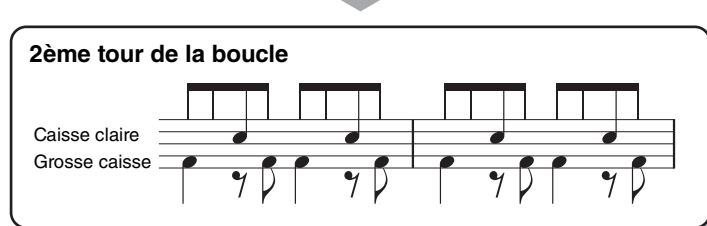

3ème tour de la boucle

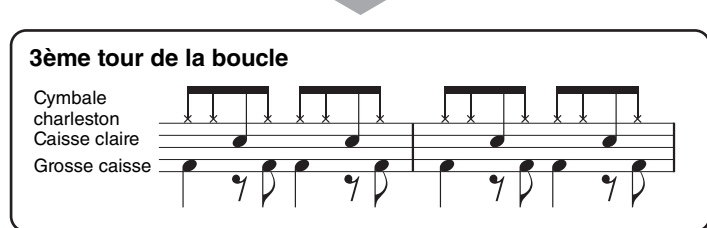

Suppression des notes enregistrées par erreur

Si vous faites une erreur ou jouez de fausses notes, vous avez la possibilité de supprimer les notes concernées.

Touchez [Clear Drum Inst] (Effacer l'instrument de batterie) pour sélectionner un message, puis appuyez sur la touche correspondante du clavier tandis que le message est affiché. Après avoir supprimé l'instrument de batterie souhaité, touchez [Exit] (Quitter) pour fermer le message.

5 Appuyez sur la touche [START/STOP] pour arrêter la reproduction.

Si vous voulez ajouter des notes, appuyez à nouveau sur la touche [START/STOP] pour poursuivre l'enregistrement.

6 Touchez le canal d'enregistrement de manière prolongée (jusqu'à ce que la touche change de couleur) afin de quitter le mode Enregistrement.

AVIS

Les modifications apportées au style seront perdues si vous passez à un autre style ou si vous mettez l'instrument hors tension sans avoir exécuté l'opération d'enregistrement (étape 7 à la page 19).

■ Enregistrement des basses, des accords 1–2, du pad et des phrases 1–2

1 Dans l'écran « Rec Channel », touchez le canal souhaité de manière prolongée jusqu'à ce qu'il s'affiche en rouge.

Si le canal sélectionné contient déjà des données, un message de confirmation s'affichera, vous demandant si vous voulez ou non supprimer les données existantes du canal sélectionné. Touchez [Yes] (Oui) pour supprimer les données. Le canal sélectionné est alors spécifié en tant que cible de l'enregistrement. Notez qu'il est impossible, sur un style prédéfini, d'enregistrer par surimpression les données des canaux autres que les canaux rythmiques.

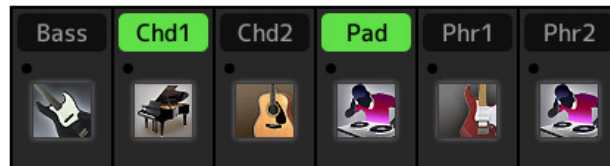

2 Si nécessaire, sélectionnez une sonorité, puis exercez-vous à jouer la ligne de basse, les accords d'accompagnement ou la phrase à enregistrer.

Touchez l'icône de l'instrument (illustration) pour appeler l'écran Voice Selection, puis sélectionnez la sonorité souhaitée. Après avoir effectué la sélection, fermez l'écran Voice Selection pour revenir à l'écran Style Creator. Une fois la sonorité sélectionnée, exercez-vous à jouer la phrase ou les accords d'accompagnement à enregistrer.

Sonorités disponibles pour l'enregistrement

Aux fins de l'enregistrement, vous pouvez sélectionner n'importe quelle sonorité, à l'exception des sonorités Organ Flutes/Drum Kit/SFX Kit.

• Enregistrement d'une phrase en C majeur (CM7) qui jouera les notes appropriées à mesure que les accords changent au cours de la performance

Règles à suivre lors de l'enregistrement d'une partie principale ou d'une variation rythmique

Dans les réglages initiaux par défaut, le paramètre Source Root/Chord (Note fondamentale/accord source) est défini sur CM7. Cela signifie que vous devez enregistrer un motif source déclenché par la valeur CM7 spécifiée au cours d'une performance normale. Enregistrez la ligne de basse, la phrase ou les accords d'accompagnement que vous souhaitez entendre retentir lorsque la valeur CM7 est définie. Pour plus de détails, reportez-vous aux règles énoncées ci-après.

- Utilisez uniquement des sons de la gamme CM7 lors de l'enregistrement de canaux de basse et de phrase (c.-à-d. C, D, E, G, A et B).
- Utilisez uniquement les sons d'accord lors de l'enregistrement de canaux d'accord et de pad (c.-à-d. C, E, G et B).

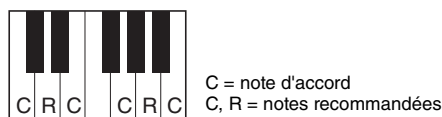

Si vous respectez ces règles, les notes générées par la reproduction de style seront correctement converties en fonction des changements d'accords que vous effectuez au cours de votre performance.

Règles à suivre lors de l'enregistrement d'une introduction ou d'une coda

Ces sections sont conçues en partant du principe qu'il est impossible de changer l'accord en cours de reproduction. C'est pour raison que vous ne devez pas respecter les règles décrites ci-dessus concernant les sections principales et les variations rythmiques, et que vous pouvez, par conséquent, créer des progressions d'accord spéciales lors de l'enregistrement. Cependant, vous devez suivre les règles ci-dessous dans la mesure où le paramètre Source Root/Chord (Note fondamentale/accord source) est défini sur CM7 par défaut.

- Lors de l'enregistrement de l'introduction, assurez-vous que la phrase enregistrée s'intègre harmonieusement dans une gamme en C.
 - Lors de l'enregistrement de la coda, vérifiez que la phrase enregistrée commence par une gamme en C ou s'enchaîne correctement à la suite d'une telle gamme.
- **Réglage de la note fondamentale/l'accord source selon les besoins**
Bien que le paramètre Source Root/Chord (Note fondamentale/accord source) soit défini par défaut sur CM7, comme décrit ci-dessus, vous pouvez remplacer ce réglage par une valeur qui vous aide à jouer plus facilement. Appelez l'écran « SFF Edit » (Édition SFF) puis réglez Source Root et Source Chord respectivement sur la note fondamentale et le type d'accord que vous préférez ou souhaitez. N'oubliez cependant pas que lorsque vous remplacez l'accord source réglé par défaut sur CM7 par un autre accord, les notes d'accord et les notes recommandées changent également. Pour plus de détails, reportez-vous à la [page 27](#).

3 Appuyez sur la touche [START/STOP] de la section STYLE CONTROL pour lancer l'enregistrement.

Dans la mesure où les données déjà enregistrées sont en cours d'exécution, il vous suffit de toucher le nom du canal que vous souhaitez activer ou désactiver dans l'écran « Rec Channel » (Canal d'enregistrement) selon les besoins. Si nécessaire, supprimez un canal en touchant l'élément [Delete], situé sous le canal souhaité.

NOTE

(PSR-SX900) Si vous sélectionnez un style audio en guise de données de départ, activez ou désactivez la partie audio en touchant la touche [Audio] du canal concerné.

4 Dès que la reproduction en boucle revient au premier temps de la première mesure, commencez à jouer la ligne de basse, les accords d'accompagnement ou la phrase à enregistrer.

5 Appuyez sur la touche [START/STOP] pour arrêter la reproduction.

Si vous voulez ajouter des notes, appuyez à nouveau sur la touche [START/STOP] pour poursuivre l'enregistrement.

- **Pour entendre le son de la reproduction des canaux déjà enregistrés avec un accord ou une note fondamentale source différent(e) :**

- 1) Appelez l'écran « SFF Edit », puis réglez le paramètre « Target Ch » (Canal cible) en haut de l'écran sur « Rhythm1 » ou « Rhythm2 ».
- 2) Appuyez sur la touche [START/STOP] de la section STYLE CONTROL pour lancer la reproduction.
- 3) Touchez [Play Root/Chord] (Reproduire note fondamentale/accord) pour appeler l'écran approprié.
- 4) Sur l'écran, réglez le paramètre « Play Root/Chord » (Reproduire note fondamentale/accord) sur la note fondamentale de l'accord et le type d'accord souhaités.

Cette opération vous permet d'entendre la manière dont le motif source est reproduit à travers les changements d'accords lors d'une performance normale.

6 Touchez le canal d'enregistrement de manière prolongée (jusqu'à ce que la touche change de couleur) afin de quitter le mode Enregistrement.

AVIS

Les modifications apportées au style seront perdues si vous passez à un autre style ou si vous mettez l'instrument hors tension sans avoir exécuté l'opération d'enregistrement (étape 7 à la page 19).

Enregistrement pas à pas

Les explications fournies ici s'appliquent à l'étape 4 de la « Procédure de base » de la page page 19. Dans l'écran Step Recording (Enregistrement pas à pas) (Step Edit) (Édition pas à pas) que vous appelez en touchant  (Édition pas à pas), dans le coin supérieur de l'écran, vous pouvez enregistrer ou modifier les notes une par une. Cette procédure d'enregistrement pas à pas est plus ou moins identique à celle utilisée pour l'enregistrement multi-pistes de morceau MIDI (page 77), sauf en ce qui concerne les points suivants :

- En mode Song Recording (Enregistrement de morceau), il est possible de modifier librement la position End Mark (Marque finale) mais pas dans Style Creator (Créateur de Style). Cela s'explique par le fait que la durée du style est définie, pour tous les canaux, par la valeur réglée dans l'écran « Basic » (page 19). Par exemple, si vous créez un style d'une longueur de quatre mesures, la position du repère « End » sera automatiquement réglée sur la fin de la quatrième mesure et ne pourra pas être changée dans l'écran Style Edit.
- Les canaux d'enregistrement peuvent être modifiés sur l'écran Edit spécifique à l'enregistrement de morceau, mais pas dans Style Creator. Sélectionnez le canal d'enregistrement dans l'écran « Rec channel ».
- Dans Style Creator, il est impossible de saisir des données d'accords et de paroles et des données exclusives au système. Il est possible de saisir les données de canal et d'éditer les données exclusives au système (suppression, copie ou déplacement).

NOTE

(PSR-SX900) Si vous sélectionnez un style audio en guise de données de départ, la partie audio sera utilisée telle quelle. La partie audio ne peut être ni supprimée ou modifiée ni créée à partir de zéro.

Assembly — Affectation des motifs sources aux différents canaux séparément

Les explications fournies ici s'appliquent à l'étape 4 de la « Procédure de base » de la page [page 19](#). L'écran « Assembly » (Assemblage) montre le style, la section et le canal à partir desquels les données des différents canaux de la section actuellement sélectionnée ont été copiées. Pour chacun de ces canaux, il suffit de toucher le nom de style, le nom de section et le nom de canal pour sélectionner l'élément souhaité.



Les canaux comportant des données s'affichent comme étant activés (« On »), en vert. Pour activer/désactiver un canal à ce stade, vous pouvez spécifier pour chaque canal s'il sera reproduit ou non pendant la reproduction de l'écoute.

NOTE

- (PSR-SX900) Vous ne pouvez pas copier de partie audio issue d'un autre style. Si vous voulez utiliser une partie audio spécifique, assurez-vous de sélectionner le style audio correspondant avant d'appeler l'écran Style Creator.
- (PSR-SX900) Si vous sélectionnez un style audio en guise de données de départ, vous ne pourrez pas remplacer la partie audio par d'autres données.

AVIS

Les modifications apportées au style seront perdues si vous passez à un autre style ou si vous mettez l'instrument hors tension sans avoir exécuté l'opération d'enregistrement (étape 7 à la [page 19](#)).

Channel Edit (Édition de canal)

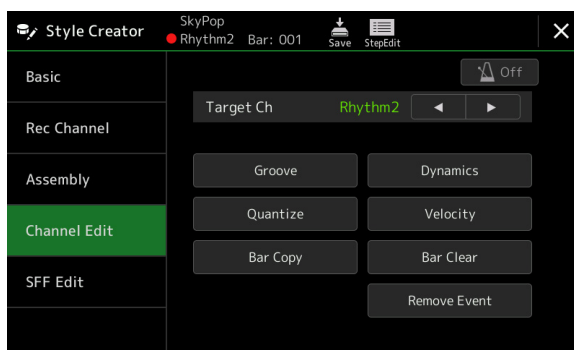

Les explications fournies ici s'appliquent à l'étape 5 de la « Procédure de base » de la page [page 19](#). L'écran « Channel Edit » (Édition de canal) vous permet de modifier les données des canaux déjà enregistrés. Sélectionnez le canal cible puis modifiez-en les paramètres à votre gré.

Après avoir édité le paramètre souhaité, touchez [Execute] pour valider vos modifications dans les différentes fenêtres de configuration. Une fois l'opération terminée, cette touche se transforme en fonction [Undo] (Annuler), ce qui vous permet de restaurer les données d'origine si vous n'êtes pas satisfait du résultat de l'édition. La fonction Undo n'a qu'un seul niveau ; seule la dernière opération peut être annulée.



NOTE

(PSR-SX900) Si vous sélectionnez un style audio en guise de données de départ, la partie audio sera utilisée telle quelle. La partie audio ne peut être ni supprimée ou modifiée ni créée à partir de zéro.

Target Ch (Canal cible)	Sélectionnez le canal cible à éditer. À l'exception de « Groove », tous les éléments s'appliquent au canal spécifié ici.	
Groove	Ce paramètre vous permet d'ajouter du swing à la musique ou de modifier le rythme des temps en introduisant des changements subtils au niveau de la synchronisation (horloge) du style. Les réglages de Groove s'appliquent à tous les canaux de la section sélectionnée.	
	Original Beat (Temps d'origine)	Spécifie les temps auxquels la synchronisation de Groove doit être appliquée. En d'autres termes, si le réglage « 8 Beat » (8 temps) est sélectionné, la synchronisation de Groove s'appliquera aux croches et, en cas de réglage du temps sur « 12 Beat » (12 temps), aux triolets de croches.
	Beat Converter (Convertisseur de temps)	Modifie la synchronisation des temps (spécifiée à l'aide du paramètre « Original Beat » ci-dessus) en fonction de la valeur sélectionnée. Par exemple, lorsque les paramètres Original Beat et Beat Converter sont respectivement spécifiés sur « 8 Beat » et « 12 », toutes les croches de la section se transforment en triolets de croche. Les réglages « 16A » et « 16B » de la fonction Beat Converter, qui apparaissent lorsque le paramètre Original Beat est réglé sur « 12 Beat », sont des variations sur une double croche de base.
	Swing (Balancement)	Produit un effet de « swing » ou balancement par un glissement de synchronisation des rappels de temps en fonction du paramètre « Original Beat » ci-dessus. Par exemple, si « Original Beat » est spécifié sur « 8 Beat », le paramètre Swing retardera les deuxième, quatrième, sixième et huitième temps de chaque mesure pour créer un effet de swing. Les réglages compris entre « A » et « E » produisent différents degrés de swing, « A » étant le plus subtil et « E » le plus prononcé.
	Fine (Réglage précis)	Sélectionne une variété de « modèles » de Groove à appliquer à la section sélectionnée. Les réglages « Push » permettent d'anticiper la reproduction de certains temps, tandis que « Heavy » retarde la synchronisation d'autres temps. Les réglages numériques (2, 3, 4, 5) déterminent les temps affectés. Tous les temps jusqu'au temps spécifié, à l'exception du premier, sont joués avec anticipation ou avec retard (par exemple, le 2ème et le 3ème temps si vous avez sélectionné « 3 »). Dans tous les cas, le type « A » produit un effet minimum, le type « B » un effet moyen et le type « C » un effet maximum.
Dynamics (Dynamiques)	Ce paramètre modifie la vitesse/le volume (ou l'accentuation) de certaines notes durant la reproduction de style. Les réglages du paramètre Dynamics peuvent s'appliquer à chaque canal séparément ou collectivement à l'ensemble des canaux du style sélectionné.	
	Accent Type (Type d'accentuation)	Détermine le type d'accentuation appliqué, autrement dit les notes qui sont accentuées.
	Strength (Force)	Détermine la force avec laquelle le type d'accentuation sélectionné (voir ci-dessus) est appliqué. Plus la valeur est élevée, plus l'effet est puissant.
	Expand/Compress (Expansion/Compression)	Étend ou comprime la plage des valeurs de vitesse. Les valeurs supérieures à 100 % élargissent la plage dynamique, tandis que les valeurs inférieures compriment celle-ci.
	Boost/Cut (Renforcer/Couper)	Renforce ou diminue toutes les valeurs de vitesse. Les valeurs supérieures à 100 % accentuent la vitesse totale, tandis que les valeurs inférieures réduisent celle-ci.
	Apply To All Channels (Appliquer à tous les canaux)	Lorsque ce paramètre est spécifié sur « On », les réglages de l'écran s'appliquent à tous les canaux de la section actuellement sélectionnée. Lorsque ce paramètre est spécifié sur « Off », les réglages de l'écran s'appliquent au canal spécifié par « Target Ch » dans l'écran « Channel Edit » (Édition de canal).
Quantize (Quantification)	Cette fonction est identique à la fonction MIDI Multi Recording (Enregistrement multi-pistes MIDI) (page 75), sauf en ce qui concerne les deux paramètres supplémentaires suivants.  Croches avec swing  Doubles croches avec swing	
Velocity (Vélocité)	Renforce ou diminue la vitesse de toutes les notes du canal spécifié, en fonction du pourcentage spécifié ici.	
Bar Copy (Copier la mesure)	Cette fonction permet de copier des données à partir d'une mesure ou d'un groupe de mesures vers un autre emplacement, à l'intérieur du canal spécifié.	
	Source Top (Début de la source)	Spécifient respectivement la première (Source Top) et la dernière (Source Last) mesures dans la zone à copier.
	Source Last (Fin de la source)	
Destination	Indique la première mesure de l'emplacement de destination dans lequel les données seront copiées.	
Bar Clear (Effacer la mesure)	Cette fonction efface toutes les données de la plage de mesures spécifiée à l'intérieur du canal sélectionné.	
Remove Event (Supprimer l'événement)	Cette fonction vous permet de supprimer certains événements du canal sélectionné.	

AVIS

Les modifications apportées au style seront perdues si vous passez à un autre style ou si vous mettez l'instrument hors tension sans avoir exécuté l'opération d'enregistrement (étape 7 à la page 19).

SFF Edit — Réglages du format de fichier de style

Les explications fournies ici s'appliquent à l'étape 5 de la « Procédure de base » de la page [page 19](#). Style File Format (SFF) est un format de fichier de style qui réunit tout le savoir-faire de Yamaha en matière de reproduction de style au sein d'un même format unifié. Le réglage des paramètres liés au format SFF détermine la manière dont les notes originales sont converties en notes réellement retentissantes sur la base de l'accord que vous spécifiez dans la section des accords du clavier. L'organigramme de conversion est illustré ci-dessous.

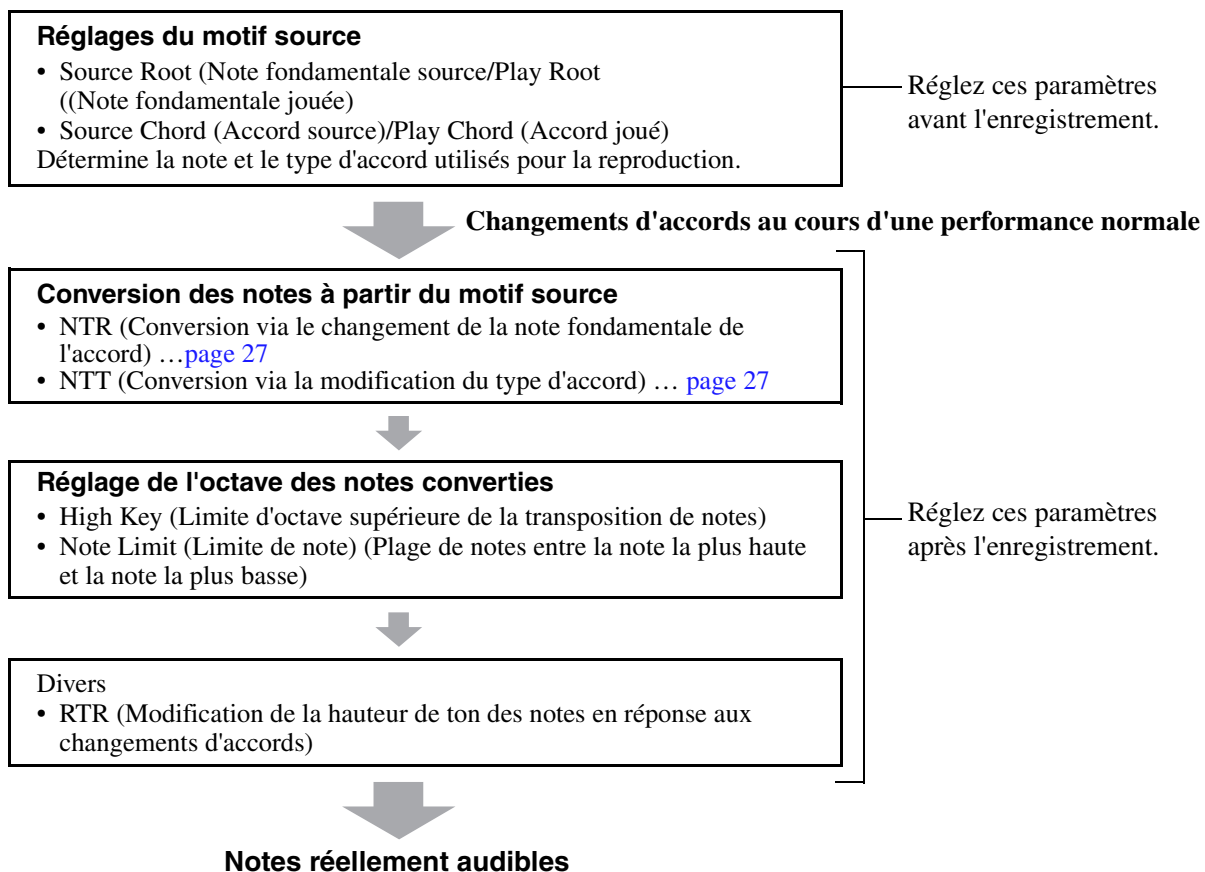



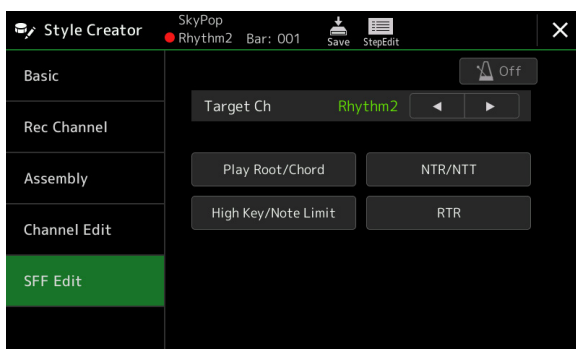



Les paramètres indiqués ci-dessus peuvent être réglés dans l'écran « SFF Edit ».

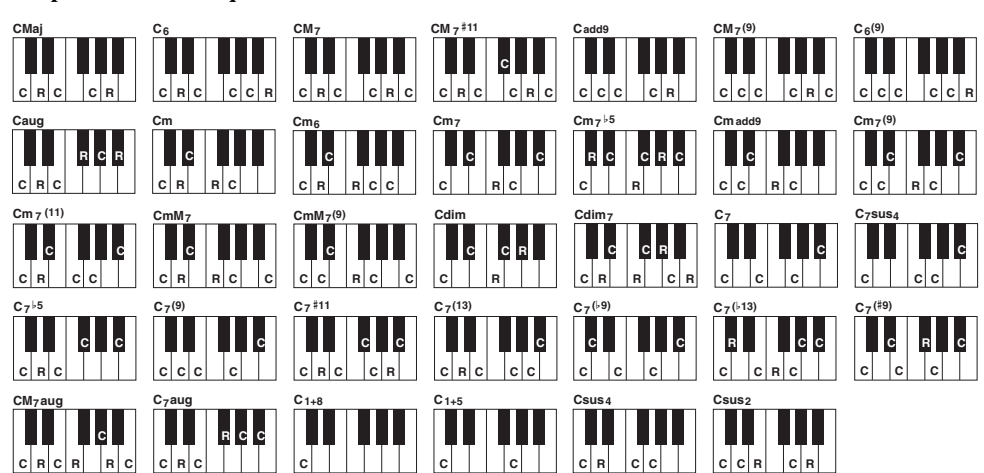

NOTE

(PSR-SX900) Si vous sélectionnez un style audio en guise de données de départ, la partie audio sera utilisée telle quelle. La partie audio ne peut être ni supprimée ou modifiée ni créée à partir de zéro.

<p>Target Ch (Canal cible)</p>	<p>Détermine le canal cible à éditer.</p>																						
<p>Source Root/ Chord (Note fondamentale/ accord source) (Play Root/ Chord (Reproduire note fondamentale/ accord)</p>	<p>Ces réglages déterminent la clé d'origine du motif source (c'est-à-dire la clé utilisée lors de l'enregistrement du motif dans un canal non rythmique). Si vous définissez ici la valeur « Fm7 » le réglage « Fm7 » spécifié dans la section des accords du clavier reproduira les données enregistrées à l'origine (motif source). Le réglage par défaut est « CM7 » (note fondamentale de l'accord source = C et accord source = M7). Les notes reproductibles (notes de gamme et notes d'accord) varient selon le type d'accord sélectionné ici. Lorsque l'option « Initialize Style » (Initialiser le style) s'exécute dans l'écran « Basic », le réglage par défaut de CM7 est automatiquement sélectionné.</p> <p>Notes reproductibles lorsque la note fondamentale source est C :</p>  <p>C = notes d'accord C, R = notes recommandées</p> <p>IMPORTANT Assurez-vous de régler ces paramètres avant l'enregistrement. Si vous modifiez les réglages après l'enregistrement, le motif source enregistré ne pourra pas être converti en notes appropriées lorsque vous changez l'accord durant votre performance au clavier.</p> <p>NOTE Lorsque les paramètres se rapportant au canal sélectionné sous Target Ch sont réglés comme suit : NTR sur Root Fixed (Note fondamentale fixe), NTT Type (Type NTT) sur Bypass (Contournement) et NTT Bass (Tableau de transposition de basses) sur Off (Désactivation), les paramètres réglés ici se transforment respectivement en « Play Root » (Reproduire note fondamentale) et « Play Chord » (Reproduire accord). Dans ce cas, vous pouvez modifier les accords et écouter le son ainsi obtenu sur tous les canaux.</p> <p>NOTE Les réglages effectués ici ne sont pas appliqués lorsque le paramètre NTR est réglé sur « Guitar » (Guitare).</p>																						
<p>NTR/NTT (Note Transposition Rule/Note Transposition Table) (Règle de transposition de note/ Tableau de transposition de notes)</p>	<p>Les paramètres réglés ici déterminent la manière dont les notes du motif source sont converties en réponse aux changements d'accord au cours de votre performance au clavier.</p> <table border="1" data-bbox="359 1332 1457 1825"> <tr> <td data-bbox="359 1332 494 1422">NTR</td> <td colspan="2" data-bbox="494 1332 1457 1422">Sélectionne la valeur du paramètre Note Transposition Rule (Règle de transposition de note), qui détermine la manière dont les notes du motif source sont transposées en fonction du changement de valeur de Chord Root.</td> </tr> <tr> <td data-bbox="359 1422 494 1579">Root Trans (Transposition de note fondamentale)</td> <td data-bbox="494 1422 1157 1579">Lorsque la note fondamentale est transposée, l'intervalle entre les notes est maintenu. Par exemple, les notes C3, E3 et G3 de la clé C deviennent F3, A3 et C4 lorsqu'elles sont transposées en F. Utilisez ce réglage pour les canaux qui contiennent des lignes mélodiques.</td> <td data-bbox="1157 1422 1457 1579">  <p>Pour jouer un accord majeur en C. Pour jouer un accord majeur en F.</p> </td> </tr> <tr> <td data-bbox="359 1579 494 1736">Root Fixed (Note fondamentale fixe)</td> <td data-bbox="494 1579 1157 1736">La note est maintenue le plus près possible de la plage de notes précédente. Par exemple, les notes C3, E3 et G3 de la clé de C deviennent respectivement C3, F3 et A3 lorsqu'elles sont transposées en F (Fa). Utilisez ce réglage pour les canaux comportant des parties d'accord.</td> <td data-bbox="1157 1579 1457 1736">  <p>Pour jouer un accord majeur en C. Pour jouer un accord majeur en F.</p> </td> </tr> <tr> <td data-bbox="359 1736 494 1825">Guitar (Guitare)</td> <td colspan="2" data-bbox="494 1736 1457 1825">Ce paramètre sert exclusivement à la transposition de l'accompagnement pour guitare. Les notes sont transposées pour retentir de manière similaire aux accords joués avec le doigté naturel d'une véritable guitare.</td> </tr> </table> <table border="1" data-bbox="359 1825 1457 2089"> <tr> <td data-bbox="359 1825 494 1915">NTT Type (Type NTT)</td> <td colspan="2" data-bbox="494 1825 1457 1915">Sélectionne la valeur du paramètre Note Transposition Table (Tableau de transposition de notes), qui détermine la manière dont les notes du motif source sont transposées en fonction du changement de valeur de Chord Type.</td> </tr> <tr> <td colspan="3" data-bbox="494 1915 1457 1982" style="text-align: center;">● Lorsque le paramètre NTR est spécifié sur « Root Trans » (Transposition de note fondamentale) ou « Root Fixed » (Note fondamentale fixe) :</td> </tr> <tr> <td data-bbox="359 1982 494 2089">Bypass (Contournement)</td> <td colspan="2" data-bbox="494 1982 1457 2089">Lorsque le paramètre NTR est réglé sur Root Fixed, le tableau de transposition utilisé n'effectue aucune conversion de notes. Lorsque le paramètre NTR est réglé sur Root Trans, le tableau utilisé convertit les notes uniquement en maintenant les relations de hauteur de ton entre les notes.</td> </tr> </table>		NTR	Sélectionne la valeur du paramètre Note Transposition Rule (Règle de transposition de note), qui détermine la manière dont les notes du motif source sont transposées en fonction du changement de valeur de Chord Root.		Root Trans (Transposition de note fondamentale)	Lorsque la note fondamentale est transposée, l'intervalle entre les notes est maintenu. Par exemple, les notes C3, E3 et G3 de la clé C deviennent F3, A3 et C4 lorsqu'elles sont transposées en F. Utilisez ce réglage pour les canaux qui contiennent des lignes mélodiques.	 <p>Pour jouer un accord majeur en C. Pour jouer un accord majeur en F.</p>	Root Fixed (Note fondamentale fixe)	La note est maintenue le plus près possible de la plage de notes précédente. Par exemple, les notes C3, E3 et G3 de la clé de C deviennent respectivement C3, F3 et A3 lorsqu'elles sont transposées en F (Fa). Utilisez ce réglage pour les canaux comportant des parties d'accord.	 <p>Pour jouer un accord majeur en C. Pour jouer un accord majeur en F.</p>	Guitar (Guitare)	Ce paramètre sert exclusivement à la transposition de l'accompagnement pour guitare. Les notes sont transposées pour retentir de manière similaire aux accords joués avec le doigté naturel d'une véritable guitare.		NTT Type (Type NTT)	Sélectionne la valeur du paramètre Note Transposition Table (Tableau de transposition de notes), qui détermine la manière dont les notes du motif source sont transposées en fonction du changement de valeur de Chord Type.		● Lorsque le paramètre NTR est spécifié sur « Root Trans » (Transposition de note fondamentale) ou « Root Fixed » (Note fondamentale fixe) :			Bypass (Contournement)	Lorsque le paramètre NTR est réglé sur Root Fixed, le tableau de transposition utilisé n'effectue aucune conversion de notes. Lorsque le paramètre NTR est réglé sur Root Trans, le tableau utilisé convertit les notes uniquement en maintenant les relations de hauteur de ton entre les notes.	
NTR	Sélectionne la valeur du paramètre Note Transposition Rule (Règle de transposition de note), qui détermine la manière dont les notes du motif source sont transposées en fonction du changement de valeur de Chord Root.																						
Root Trans (Transposition de note fondamentale)	Lorsque la note fondamentale est transposée, l'intervalle entre les notes est maintenu. Par exemple, les notes C3, E3 et G3 de la clé C deviennent F3, A3 et C4 lorsqu'elles sont transposées en F. Utilisez ce réglage pour les canaux qui contiennent des lignes mélodiques.	 <p>Pour jouer un accord majeur en C. Pour jouer un accord majeur en F.</p>																					
Root Fixed (Note fondamentale fixe)	La note est maintenue le plus près possible de la plage de notes précédente. Par exemple, les notes C3, E3 et G3 de la clé de C deviennent respectivement C3, F3 et A3 lorsqu'elles sont transposées en F (Fa). Utilisez ce réglage pour les canaux comportant des parties d'accord.	 <p>Pour jouer un accord majeur en C. Pour jouer un accord majeur en F.</p>																					
Guitar (Guitare)	Ce paramètre sert exclusivement à la transposition de l'accompagnement pour guitare. Les notes sont transposées pour retentir de manière similaire aux accords joués avec le doigté naturel d'une véritable guitare.																						
NTT Type (Type NTT)	Sélectionne la valeur du paramètre Note Transposition Table (Tableau de transposition de notes), qui détermine la manière dont les notes du motif source sont transposées en fonction du changement de valeur de Chord Type.																						
● Lorsque le paramètre NTR est spécifié sur « Root Trans » (Transposition de note fondamentale) ou « Root Fixed » (Note fondamentale fixe) :																							
Bypass (Contournement)	Lorsque le paramètre NTR est réglé sur Root Fixed, le tableau de transposition utilisé n'effectue aucune conversion de notes. Lorsque le paramètre NTR est réglé sur Root Trans, le tableau utilisé convertit les notes uniquement en maintenant les relations de hauteur de ton entre les notes.																						

NTR/NTT (Note Transposition Rule/Note Transposition Table) (Règle de transposition de note/ Tableau de transposition de notes)	NTT Type (Type NTT)	Melody (Mélodie)	Fonction utilisée pour la transposition d'une ligne mélodique. Utilisez ce paramètre pour les canaux de mélodie tels que « Phrase1 » et « Phrase2 ».
	Chord (Accord)	Fonction utilisée pour la transposition de parties d'accords. Utilisez ce paramètre pour les canaux « Chord1 » et « Chord2 », en particulier ceux-ci contiennent des parties d'accords de type piano ou guitare.	
	Melodic Minor (Mineure mélodique)	Lorsque vous passez d'un accord majeur à un accord mineur, ce tableau réduit le troisième intervalle de la gamme d'un demi-ton. Lorsque vous passez d'un accord mineur à un accord majeur, le troisième intervalle de l'accord mineur est augmenté d'un demi-ton. Les autres notes ne sont pas modifiées. Utilisez ce paramètre pour les canaux mélodiques des parties qui répondent uniquement aux accords majeurs et mineurs, telles que les introductions et les codas.	
	Melodic Minor 5th (Mineure mélodique en 5ème)	En plus de la transposition Melodic Minor ci-dessus, les accords augmentés ou diminués affectent la 5ème note du motif source.	
	Harmonic Minor (Mineure harmonique)	Lorsque vous passez d'un accord majeur à un accord mineur, ce tableau réduit les troisième et sixième intervalles de la gamme d'un demi-ton. Lorsque vous passez d'un accord mineur à un accord majeur, le troisième intervalle de mineure et le sixième intervalle diminué sont augmentés d'un demi-ton. Les autres notes ne sont pas modifiées. Utilisez ce paramètre pour les canaux d'accords des sections qui répondent uniquement aux accords majeurs et mineurs, telles que les introductions et les codas.	
	Harmonic Minor 5th (Mineure harmonique en 5e)	En plus de la transposition Harmonic Minor, les accords augmentés ou diminués affectent la 5ème note du motif source.	
	Natural Minor (Mineure naturelle)	Lorsque vous passez d'un accord majeur à un accord mineur, ce tableau réduit les troisième, sixième et septième intervalles de la gamme d'un demi-ton. Lorsque vous passez d'un accord mineur à un accord majeur, le troisième intervalle de mineure et les sixième et septième intervalles diminués sont augmentés d'un demi-ton. Les autres notes ne sont pas modifiées. Utilisez ce paramètre pour les canaux d'accords des sections qui répondent uniquement aux accords majeurs et mineurs, telles que les introductions et les codas.	
	Natural Minor 5th (Mineure naturelle en 5ème)	Outre la transposition opérée par Natural Minor ci-dessus, les accords augmentés ou diminués affectent la 5ème note du motif source.	
	Dorian	Lorsque vous passez d'un accord majeur à un accord mineur, ce tableau réduit les troisième et septième intervalles de la gamme d'un demi-ton. Lorsque vous passez d'un accord mineur à un accord majeur, le troisième intervalle de l'accord mineur et le septième intervalle diminué sont augmentés d'un demi-ton. Les autres notes ne sont pas modifiées. Utilisez ce paramètre pour les canaux d'accords des sections qui répondent uniquement aux accords majeurs et mineurs, telles que les introductions et les codas.	
	Dorian 5th (Dorian en 5ème)	Outre la transposition opérée par Dorian ci-dessus, les accords augmentés ou diminués affectent la 5ème note du motif source.	
	● Lorsque le paramètre NTR est réglé sur « Guitar » :		
	All Purpose (Universel)	Ce tableau convertit les sons grattés et arpégés.	
	Stroke (Coup)	Convient aux sons grattés de guitare. Certaines notes peuvent retentir comme si elles étaient assourdies. Ceci est normal lorsque l'accord est joué sous forme de coups de guitare.	
	Arpeggio (Arpège)	Convient au son arpégé de la guitare et produit de superbes sons d'arpège à quatre notes.	
NTT Bass (Tableau de transposition de basses)	Le canal pour lequel ce paramètre est réglé sur « On » sera reproduit par la note fondamentale de basse si l'accord de basse est reconnu par l'instrument. Lorsque le paramètre NTR est réglé sur Guitar et que ce paramètre-ci est spécifié sur « On », seule la note affectée à la basse est reproduite par la note fondamentale de basse.		
Réglages NTR/NTT pour les canaux rythmiques Les canaux rythmiques n'étant pas concernés par les changements d'accords, veillez à effectuer les réglages suivants : <ul style="list-style-type: none"> • NTR = Root Fixed • NTT = Bypass • NTT Bass = Off Lorsque les valeurs ci-dessus sont spécifiées, les paramètres « Source Root » et « Source Chord » se transforment respectivement en « Play Root » et « Play Chord ».			

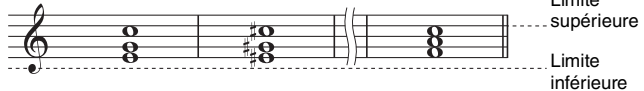
High Key/Note Limit (Note supérieure/Limite de note)	Ajuste l'octave des notes converties via NTT et NTR.	
	High Key (Clé supérieure)	<p>Ce paramètre définit la clé supérieure (limite d'octave supérieure) de la transposition de notes pour la modification de la note fondamentale de l'accord. Toutes les notes calculées pour être plus hautes que la clé supérieure sont ramenées à l'octave inférieure suivante. Ce paramètre ne fonctionne que lorsque le paramètre NTR (page 27) est réglé sur « Root Trans ».</p> <p>Exemple – Lorsque la clé supérieure correspond à F</p> <p>Changements de note fondamentale → CM C#M . . . FM F#M . . . Notes jouées → C3-E3-G3 C#3-E#3-G#3 F3-A3-C4 F#2-A#2-C#3</p> 
Note Limit Low (Limite de note inférieure)	<p>Ce paramètre définit la plage de notes (notes la plus haute et la plus basse) des sonorités enregistrées dans les canaux de style. En réglant correctement la plage, vous pouvez obtenir des sonorités extrêmement réalistes. En d'autres termes, aucune note en dehors de la plage naturelle n'est reproduite, comme les notes très basses ou les graves d'un piccolo.</p> <p>Exemple -Lorsque la note la plus basse est C3 (do 3) et la plus haute est D4 (mi 4)</p> <p>Changements de note fondamentale → CM C#M . . . FM . . . Notes jouées → E3-G3-C4 E#3-G#3-C#4 F3-A3-C4</p> 	
Note Limit High (Limite supérieure de note)		
RTR (Retrigger Rule) (Règle de redéclenchement)	Ces réglages déterminent si les notes cessent de retentir ou non ainsi que la manière dont leur hauteur change en réponse aux changements d'accords.	
	Stop (Arrêt)	Les notes cessent d'être audibles.
	Pitch Shift (Décalage de la hauteur de ton)	La hauteur de ton de la note varie, à moins d'une nouvelle attaque, pour s'adapter au type du nouvel accord.
	Pitch Shift to Root (Glissement de hauteur vers la note fondamentale)	La hauteur de ton de la note varie sans nouvelle attaque pour correspondre à la note fondamentale du nouvel accord. L'octave de la nouvelle note reste toutefois inchangée.
	Retrigger (Redéclenchement)	La note est redéclenchée par une nouvelle attaque dont la hauteur correspond à l'accord suivant.
Retrigger To Root (Redéclenchement à la note fondamentale)	La note est redéclenchée par une nouvelle attaque au niveau de la note fondamentale de l'accord suivant. L'octave de la nouvelle note reste toutefois inchangée.	

AVIS

Les modifications apportées au style seront perdues si vous passez à un autre style ou si vous mettez l'instrument hors tension sans avoir exécuté l'opération d'enregistrement (étape 7 à la page 19).

Édition des parties rythmiques d'un style (Drum Setup)

Les explications fournies ici s'appliquent à l'étape 5 de la « Procédure de base » de la page [page 19](#). Les parties rythmiques d'un style prédéfini sont constitués d'un kit de batterie prédéfini, chaque son de batterie étant affecté à une note distincte. Vous pouvez vouloir modifier le son et les affectations de note ou effectuer des réglages plus détaillés en termes de balance de volume, d'effet, etc. En utilisant la fonction Drum Setup (Configuration de batterie) de Style Creator, vous modifiez la partie rythmique d'un style et le sauvegardez en tant que style d'origine.

- 1** Dans l'écran « Rec Channel », touchez le canal rythmique souhaité de manière prolongée jusqu'à ce qu'il s'affiche en rouge.



Lorsque les sons de batterie sont affectés aux différentes sections du canal sélectionné, les sons sont spécifiés sur la section actuellement sélectionnée de sorte à utiliser la fonction Drum Setup.



- 2** Touchez [Drum Setup] pour appeler la fenêtre « Drum Setup » (Configuration de batterie).

- 3** Si nécessaire, appuyez sur la touche [START/STOP] de la section STYLE CONTROL pour lancer la reproduction de la partie rythmique.

Les sons reproduits sont indiqués sur le clavier affiché à l'écran, ce qui vous permet de vérifier aisément la note à éditer.

- 4** Sélectionnez la note à éditer en touchant l'écran.



Vous pouvez aussi sélectionner la note en question en appuyant sur celle-ci directement sur le clavier.

- 5** Sélectionnez les éléments Kit, Category (Catégorie) et Instrument souhaités (dans cet ordre).

- 6** Effectuez des réglages détaillés si nécessaire.

Level (Niveau)	Règle le niveau de volume.
Pan (Balayage panoramique)	Détermine la position de balayage panoramique stéréo.
Pitch (Hauteur de ton)	Règle de manière précise la hauteur de ton par incréments de centièmes de tons. Dans la terminologie musicale, un « centième » représente 1/100e de demi-ton. (100 centièmes correspondent à un demi-ton).
Cutoff (Coupure)	Détermine la fréquence de coupure ou la bande de fréquence effective du filtre. Plus les valeurs sont élevées, plus le son est clair.
Resonance (Résonance)	Détermine l'importance accordée à la fréquence de coupure (résonance), définie via le paramètre Filter Cutoff ci-dessus. Plus les valeurs sont élevées, plus l'effet est prononcé.
Attack (Attaque)	Détermine la vitesse à laquelle le son atteint son niveau maximum une fois que vous avez appuyé sur une touche. Plus la valeur est élevée, plus l'attaque est rapide.
Decay 1 (Chute 1)	Détermine la vitesse à laquelle le son atteint son niveau de maintien (niveau légèrement inférieur au niveau maximum). Plus la valeur est élevée, plus la chute est rapide.

Decay 2 (Chute 2)	Détermine la vitesse à laquelle le son décline jusqu'au silence une fois que vous avez relâché la touche. Plus la valeur est élevée, plus la chute est rapide.
Alt Group (Groupe alternatif)	Détermine le groupe alternatif. Des instruments appartenant à un même numéro de groupe ne peuvent pas retentir simultanément. L'utilisation d'un instrument répertorié au sein d'un groupe numéroté suspend immédiatement le son de tous les autres instruments de ce groupe. Si ce paramètre est défini sur 0, tous les instruments du groupe pourront retentir en même temps.
Reverb (Réverbération)	Règle la profondeur de réverbération.
Chorus (Chœur)	Règle la profondeur de chœur.
Variation	Règle la profondeur de l'effet de variation (DSP1). Lorsque le paramètre « Connection » (Connexion) est réglé sur « Insertion » dans l'écran Mixing Console (Console de mixage) et que le canal rythmique est sélectionné comme partie d'affectation, ce paramètre agit comme suit : <ul style="list-style-type: none"> • Lorsque le paramètre Variation Send (Envoi de variation) est réglé sur « 0 » : aucun effet ne s'applique à l'instrument (Insertion Off, Désactivation de l'insertion). • Lorsque le paramètre Variation Send est réglé sur une valeur comprise dans la plage « 1-127 » : les effets s'appliquent à l'instrument (Insertion On, Activation de l'insertion).
Rcv Note Off (Réception de désactivation de note)	Détermine si les messages de désactivation de note sont reçus ou non.
Key Assign (Affectation de touche)	Détermine le mode Key Assign (Assignation de touche). Ce paramètre n'est opérationnel que lorsque le paramètre XG « SAME NOTE NUMBER KEY ON ASSIGN » (Réinitialisation de la touche du même numéro de note) du kit est réglé sur « INST » (reportez-vous à cet effet au document « Data List », disponible sur le site Web). <ul style="list-style-type: none"> • Single (Unique) : la répétition successive d'un même son entraîne sa coupure ou son assourdissement. • Multi : l'émission d'un son se poursuit jusqu'à sa chute, même s'il est reproduit à plusieurs reprises.

7 Appuyez sur la touche [EXIT] pour fermer la fenêtre « Drum Setup ».

AVIS

Les modifications apportées au style seront perdues si vous passez à un autre style ou si vous mettez l'instrument hors tension sans avoir exécuté l'opération d'enregistrement (étape 7 à la page 19).









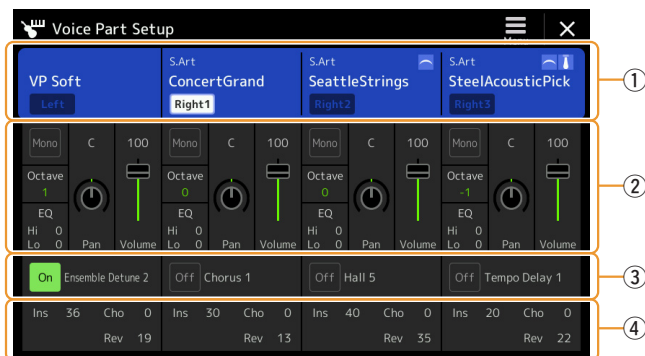

Table des matières

Écran Voice Part Setup	32
Réglages liés à l'écran Voice Selection	34
Types de sonorités (caractéristiques).....	35
Enregistrement de fichiers dans l'onglet Favorite	36
Réglages du métronome	36
• Metronome (Métronome).....	36
• Tap Tempo (Tempo par tapotement)	36
Réglages liés au clavier et au joystick	37
• Réglage de la fonction Touch Response du clavier.....	37
• Réglages du joystick	38
Réglages liés aux parties de clavier (Voice Setting)	39
• Tune (Accord)	39
• Voice Set Filter (Filtre de réglage de sonorité)	39
• Arpeggio (Arpège)	39
Transposition de la hauteur de ton par demi-tons	40
Réglage précis de la hauteur de ton de l'ensemble de l'instrument (Master Tune).....	41
Sélection ou création d'un tempérament (Scale Tune).....	41
• Sélection ou création d'un tempérament à partir des deux types prédéfinis (Main Scale)	42
• Création et utilisation temporaire d'un tempérament (Sub Scale)	43
Réglages détaillés des effets Harmony/Arpeggio	44
Édition des sonorités (Voice Edit)	46
• Paramètres modifiables dans l'écran Voice Edit.....	47
Édition d'une sonorité Organ Flutes (Voice Edit)	50

Écran Voice Part Setup

L'écran Voice Part Setup (Configuration de la partie de sonorité) appelé via [MENU] → [Voice Part Setup] affiche de manière conviviale les réglages actuellement sélectionnés des différentes parties de clavier (ou des parties de sonorités Ensemble Voice). En outre, il permet d'effectuer d'importants réglages applicables aux sonorités, notamment en termes d'égalisation et d'effets.





①	Voice (Sonorité)	<p>Indique la sonorité actuellement sélectionnée et l'état d'activation/désactivation de la partie y afférente. Appuyez sur un nom de sonorité pour appeler l'écran Voice Selection (Sélection de sonorité) de la partie correspondante. Il suffit de toucher l'icône de la partie en question pour l'activer ou la désactiver.</p> <p>Lorsque la sonorité Organ Flutes est sélectionnée, vous pouvez appeler l'écran Voice Edit (Édition de sonorité) (page 50) correspondant à la partie en touchant l'icône  (Organ Flutes) reproduite ici.</p> <p>Lorsqu'une sonorité Super Articulation (S.Art) est sélectionnée, les icônes suivantes apparaissent pour indiquer la disponibilité des effets et la manière de les utiliser.</p> <ul style="list-style-type: none">  : Déplacez le joystick vers le haut.  : Positionnez le joystick horizontalement pour modifier la hauteur de ton. Lorsque vous appuyez sur plusieurs touches en même temps, le changement de hauteur de ton s'applique à une seule note uniquement.  : Appuyez sur n'importe quelle touche à plusieurs reprises pour basculer entre les sons (formes d'ondes).  : Jouez les notes en mode legato.  : Tout en maintenant une touche enfoncée, appuyez sur une autre touche et relâchez-la pour jouer des trilles.  : Appuyez sur la touche avec force.  : Appuyez sur la touche avec force tout en déplaçant le joystick vers le haut.  : Appuyez sur la pédale raccordée à la prise [2] de la section FOOT PEDAL (Pédale) (*).  : Appuyez fermement sur la touche tout en maintenant enfoncée la pédale raccordée à la prise [2] de la section FOOT PEDAL (*). <p><small>* L'icône correspond à ceci car la pédale connectée à la prise [2] de la section FOOT PEDAL est affectée par défaut à la fonction « Articulation1 ». L'utilisation des touches ASSIGNABLE (Affectable) ou de la touche [ROTARY SP/ ASSIGNABLE] (Haut-parleur rotatif/Affectable) auxquelles la même fonction est affectée produit le même effet.</small></p>
②	Mono/Poly	Détermine si la sonorité est reproduite en mode monophonique ou polyphonique.
	Octave	Détermine la plage de variation de la hauteur de ton en octaves, sur deux octaves vers le haut ou le bas pour chaque partie de clavier.
	EQ (Égaliseur)	Indique les réglages de l'égaliseur effectués dans l'écran Mixer (page 103). Touchez ici pour accéder à l'écran Mixer.
	Pan (Balayage panoramique)	Règle la position stéréo (panoramique) ou le volume de chaque partie. Les réglages effectués ici sont équivalents à ceux de l'écran Mixer (page 107).
	Volume	
③	Insertion Effect (Effet d'insertion)	Indique le type d'effet d'insertion actuellement sélectionné pour la partie ainsi que l'état d'activation/désactivation de l'effet. Touchez « On » ou « Off » respectivement pour activer ou désactiver les effets d'insertion. En touchant une autre zone à cet emplacement, vous appelez l'écran de réglage de l'effet d'insertion (page 106) pour la partie correspondante.
④	Effect Depth (Ins/Cho/Rev) (Profondeur de l'effet Ins/Cho/Rev)	Indique la profondeur de Insertion Effect, Chorus et Reverb pour la partie réglable dans l'écran Mixer (pages 105, 107). Touchez ici pour accéder à la page Effect (Effet) de l'écran Mixer.

Stockage de la configuration d'une partie de sonorité :

Si vous souhaitez stocker les réglages effectués sur l'écran Voice Part Setup (Configuration de partie de sonorité), utilisez la mémoire de registration. Appuyez sur la touche [MEMORY] (Mémoire) de la section REGISTRATION MEMORY (Mémoire de registration), cochez le paramètre « Voice » et appuyez sur l'une des touches [1] – [8] de la section REGISTRATION MEMORY pour enregistrer les réglages de sonorité.

Réglages liés à l'écran Voice Selection

Dans la fenêtre contextuelle appelée en touchant  (Menu) dans l'écran Voice Selection (Sélection de sonorité), vous pouvez effectuer les réglages décrits ci-après.

Category (Catégorie)	<p>Détermine la manière dont la page Voice Category (Catégorie de sonorité) s'ouvre lorsque une catégorie de sonorité est sélectionnée.</p> <ul style="list-style-type: none">• Open & Select (Ouvrir et sélectionner) : ouvre la page et affiche automatiquement comme réglage de la catégorie Voice la sonorité précédemment sélectionnée.• Open Only (Ouvrir uniquement) : ouvre la page et affiche comme réglage la sonorité actuellement sélectionnée.
Voice Number (Numéro de sonorité)	<p>Détermine si la banque et le numéro de sonorité sont affichés dans l'écran Voice Selection. Cela peut s'avérer utile lorsque vous voulez vérifier les valeurs MSB/LSB de sélection de banque et le numéro de changement de programme à spécifier lors de la sélection de la sonorité à partir d'un périphérique MIDI externe.</p> <p> NOTE</p> <p>Les numéros affichés ici débutent à partir de « 1 ». Par conséquent, les numéros de changement de programme MIDI réellement attribués sont inférieurs d'une unité à ce qui est affiché, puisque ce système de numérotation part de « 0 ».</p>

 **NOTE**

Les menus [Voice Edit] (Édition de sonorité), [Mixer] (Console de mixage) et [Voice Setting] (Réglage de sonorité) sont les mêmes que ceux de l'écran Menu appelé via la touche [MENU].

Types de sonorités (caractéristiques)

Les caractéristiques qui définissent les différents types de sonorité et leurs avantages en termes de performance sont décrits ci-dessous. Pour visualiser les différents types de sonorité, reportez-vous à la page « Voice List » (Liste des sonorités) figurant dans le document « Data List » disponible sur le site Web. Seuls les types signalés par un astérisque « * » dans la liste ci-dessous sont reportés en haut à gauche du nom de la sonorité dans l'écran Voice Selection.

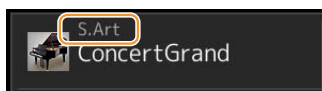

S.Art (Super Articulation)*	Ces sonorités offrent de nombreux avantages grâce à leurs possibilités de jeu très importantes et leur contrôle expressif en temps réel. Par exemple, avec la sonorité Saxophone, si vous jouez un C (do), puis un D (ré) dans un legato très appuyé, vous obtiendrez un changement de note homogène, comme si le saxophoniste jouait les deux notes dans un même souffle. De même, la sonorité Concert Guitar vous permet de reproduire un C puis un E (mi) dans un legato prononcé mais ferme, qui entraîne un glissement de hauteur de ton de C à E. Selon la force de votre jeu, d'autres effets tels que des bruits de trille ou de souffle (sonorité Trumpet) ou de doigts (sonorité Guitar) sont émis.
Live	Ces sonorités d'instruments acoustiques ont été échantillonnées en stéréo afin de reproduire un son riche et authentique, rempli d'atmosphère et d'ambiance.
Cool	Ces sonorités font appel à une programmation très sophistiquée pour capturer les textures dynamiques et les nuances subtiles des instruments électriques.
Sweet	Ces sonorités d'instruments acoustiques bénéficient également des technologies de pointe de Yamaha et offrent un son extrêmement précis et naturel.
Drums	Différents sons de batterie et de percussion sont affectés à des touches individuelles, ce qui vous permet de reproduire les sons depuis le clavier.
SFX	Différents sons d'effets spéciaux et de percussion sont affectés à des touches individuelles, ce qui vous permet de reproduire les sons depuis le clavier.
Live Drums	Ces sons de batterie de qualité supérieure tirent entièrement parti des échantillonnages stéréo et dynamique.
Live SFX	Il s'agit de sons d'effets spéciaux et de percussion haute qualité qui exploitent pleinement les possibilités offertes par les échantillonnages stéréo et dynamique.
Organ Flutes*	Ces sonorités d'orgue authentiques vous permettent de régler les différentes longueurs en pieds et de créer vos propres sons d'orgue originaux. Voir page 50 pour plus de détails.
MegaVoice*	Ces sonorités se caractérisent par une utilisation spéciale des variations de vitesse. Chaque plage de vitesse, qui mesure la force de votre frappe au clavier, retient d'une manière unique. À titre d'exemple, une sonorité de guitare MegaVoice inclut les sons de diverses techniques de jeu. Sur les instruments traditionnels, les différentes sonorités disposant de ces sons sont rappelées via MIDI et combinées pour obtenir l'effet désiré. Avec les sonorités MegaVoice, vous pouvez désormais jouer une partie de guitare tout à fait convaincante à l'aide d'une seule sonorité, en utilisant des valeurs de vitesse particulières pour reproduire les sons voulus. En raison de leur nature complexe et de la haute précision des vitesses requises pour leur exécution, ces sonorités ne sont pas conçues pour être reproduites au clavier. Elles sont toutefois fort utiles et pratiques pour la création de données MIDI, en particulier lorsque vous cherchez à éviter d'utiliser plusieurs sonorités pour une seule et même partie instrumentale.

NOTE

Pour localiser et sélectionner le dossier « MegaVoice », touchez (Vers le haut) en bas à droite de l'écran Voice Selection (lorsque le réglage Preset est choisi) puis sélectionnez la page 2.

NOTE

- Les sonorités S.Art et MegaVoice ne sont pas compatibles avec d'autres modèles d'instrument. Cela explique que les données de morceau ou de style créées sur cet instrument à l'aide de ces sonorités ne sont pas correctement émises lorsqu'elles sont reproduites sur des instruments ne disposant pas de ces types de sonorités.
- Les sonorités S.Art et MegaVoice retentissent différemment selon la plage de clavier, la vitesse, le toucher, etc. Par conséquent, si vous activez la touche [HARMONY/ARPEGGIO] (Harmonie/Arpège), veuillez à modifier le réglage de transposition ou les paramètres Voice Edit, afin d'éviter tout son inattendu ou indésirable.

NOTE

Pour localiser et sélectionner le dossier « Legacy », touchez (Vers le haut) en bas à droite de l'écran Voice Selection (lorsque le réglage Preset est choisi) puis sélectionnez la page 2. Ce dossier contient les sonorités issues des précédents claviers Yamaha, tels que ceux de la série PSR-S et assure la compatibilité des données avec d'autres modèles d'instruments.

Enregistrement de fichiers dans l'onglet Favorite

La procédure d'enregistrement de vos sonorités préférées dans l'onglet Favorite est la même que pour les styles. Pour plus d'informations, reportez-vous à la [page 7](#).

Réglages du métronome

Vous pouvez effectuer les réglages du métronome et de Tap Tempo sur l'écran appelé via [MENU] → [Metronome].

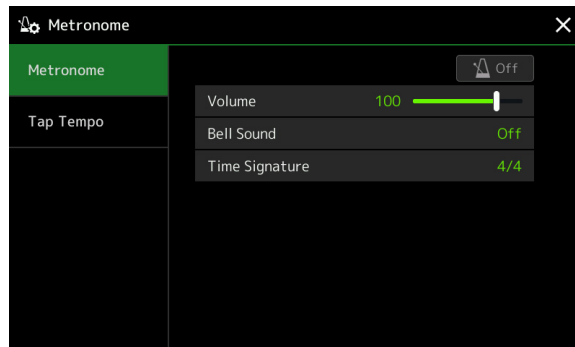

Metronome (Métronome)

On/Off (Activation/désactivation)	Active ou désactive le métronome.
Volume	Détermine le volume du son de métronome.
Bell Sound (Son de carillon)	Détermine si un son de carillon retentit ou non sur le premier temps de chaque mesure.
Time Signature (Indication de la mesure)	Détermine le type de mesure du son de métronome.

Tap Tempo (Tempo par tapotement)

Volume	Ajuste le volume du son déclenché lorsque la touche [RESET/TAP TEMPO] (Réinitialisation/Tempo par tapotement) est actionnée.
Sound (Son)	Sélectionne l'instrument à percussion correspondant au son déclenché lorsque la touche [RESET/TAP TEMPO] est actionnée.
Style Section Reset (Réinitialisation d'une section de style)	Détermine s'il faut ou pas « réinitialiser » la position de la reproduction de la section de Style lorsque vous appuyez sur la touche [RESET/TAP TEMPO] pendant la reproduction de style.

Réglages liés au clavier et au joystick

Réglage de la fonction Touch Response du clavier

La fonction Touch Response (Réponse au toucher) détermine la manière dont le son réagit à votre force de frappe au clavier. Le type Touch Response sélectionné devient un réglage commun à l'ensemble des sonorités.

Vous pouvez effectuer les réglages sur l'écran appelé via [MENU] → [Keyboard/Joystick] → [Keyboard].

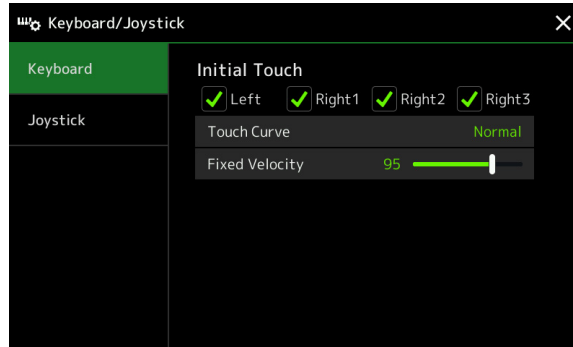

NOTE

Certaines sonorités sont spécialement conçues sans réponse au toucher, de manière à émuler les caractéristiques du véritable instrument (comme par exemple les orgues traditionnels, qui n'ont pas de réponse au toucher).

Initial Touch (Toucher initial)

Touch Curve (Courbe de toucher)	Détermine le type de réponse au toucher initial. Assurez-vous de cocher les cases en regard des parties de clavier souhaitées. <ul style="list-style-type: none">• Normal : réponse au toucher standard.• Soft 1 (Atténué 1) : produit un volume sonore élevé avec une puissance de frappe moyenne. Un volume faible est plus difficile à obtenir.• Soft 2 (Atténué 2) : produit un volume relativement élevé même avec une puissance de frappe modérée. Idéal pour les interprètes ayant un toucher léger.• Hard 1 (Fort 1) : requiert une puissance de frappe modérément forte pour générer un volume sonore plus élevé.• Hard 2 (Fort 2) : requiert une forte puissance de frappe pour générer un volume sonore plus élevé. Idéal pour les interprètes ayant un jeu très appuyé.
Fixed Velocity (Vélocité fixe)	Détermine le niveau de volume fixe lorsque le paramètre Touch Response est réglé sur « off ». Le volume des parties du clavier non cochées reste constant, indépendamment de la force de jeu.

Réglages du joystick

Vous pouvez spécifier si les effets contrôlés par le joystick seront ou non appliqués indépendamment à chaque partie du clavier depuis l'écran appelé via [MENU] → [Keyboard/Joystick] → [Joystick].

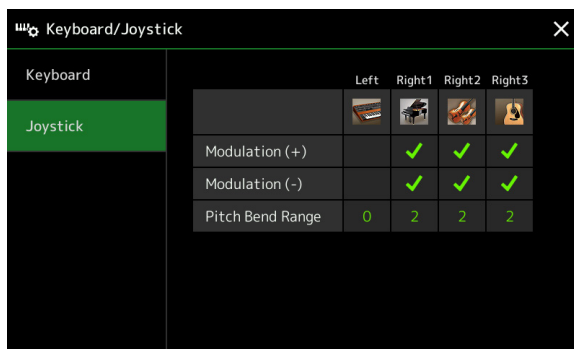

Modulation (+), (-)	Détermine les parties du clavier auxquelles les effets de modulation sont appliqués lors du déplacement du joystick à la verticale. Cochez la case de la partie de clavier souhaitée.
Pitch Bend Range (Plage de variation de ton)	Détermine la plage de variation de ton pour chaque partie du clavier affectée par la manipulation du joystick à l'horizontale. Cette plage est comprise entre « 0 » et « 12 », chaque pas correspondant à un demi-ton.

Réglages liés aux parties de clavier (Voice Setting)

Cette section couvre les réglages des parties de clavier ainsi que d'autres réglages liés aux sonorités que vous pouvez configurer sur l'écran appelé via [MENU] → [Voice Setting].



L'écran peut être appelé depuis [Menu] sur l'écran Voice Selection.

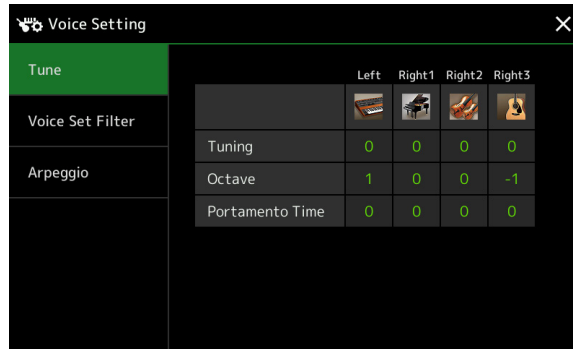

Tune (Accord)

Permet d'ajuster les paramètres relatifs à la hauteur de ton pour les différentes parties du clavier.

Tuning (Accord fin)	Détermine la hauteur de ton des différentes parties du clavier.
Octave	Détermine la plage de variation de la hauteur de ton en octaves, sur deux octaves vers le haut ou le bas pour chaque partie de clavier.
Portamento Time (Temps de portamento)	La fonction Portamento sert à créer une transition de hauteur de ton tout en douceur entre la première note jouée au clavier et la suivante. Le paramètre Portamento Time détermine le temps de transition de la hauteur. Des valeurs élevées se traduisent par une durée de transition de la hauteur de ton plus longue. Le réglage de ce paramètre sur « 0 » n'entraîne aucun effet. Ce paramètre est disponible pour les parties du clavier réglées sur « Mono » (page 47).

Voice Set Filter (Filtre de réglage de sonorité)

Chaque sonorité est reliée aux réglages par défaut du paramètre Voice Set qui lui correspondent, et qui sont identiques à ceux de l'écran Voice Edit (page 46) pour les sonorités autres que Organ Flutes. Bien qu'en général ces réglages soient automatiquement appelés lors de la sélection d'une sonorité, vous avez la possibilité de désactiver cette fonctionnalité. Par exemple, si vous souhaitez modifier la sonorité tout en conservant le même effet d'harmonie, décochez le paramètre « Keyboard Harmony/Arpeggio » (Harmonie/Arpège clavier).

Arpeggio (Arpège)

Arpeggio

Quantize (Quantification)	Détermine la synchronisation de la fonction Arpeggio Quantize (Quantification de l'arpège). La reproduction de l'arpège est synchronisée avec la reproduction de morceau ou de style. Toute imperfection de rythme, même imperceptible, est alors corrigée selon cette synchronisation.
Hold (Maintien)	Active ou désactive la fonction Arpeggio Hold (Maintien de l'arpège). Lorsque ce paramètre est activé (On), l'activation de la touche [HARMONY/ARPEGGIO] entraîne la poursuite de la reproduction de l'arpège même après le relâchement des notes. Pour arrêter la reproduction, appuyez à nouveau sur la touche [HARMONY/ARPEGGIO].

Transposition de la hauteur de ton par demi-tons

Vous pouvez transposer la hauteur de ton générale de l'instrument (son du clavier, reproduction de style, reproduction de morceau MIDI, etc.) par pas de demi-tons.

L'écran approprié peut être appelé via [MENU] → [Transpose].

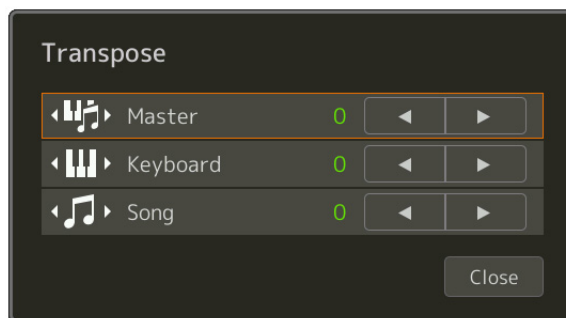

Master (Principal)	Transpose la hauteur de ton du son global à l'exception du morceau audio et du son d'entrée d'un microphone ou de la prise AUX IN.
Keyboard (Clavier)	Transpose la hauteur de ton du clavier, notamment la note fondamentale de l'accord qui déclenche la reproduction de style.
Song (Morceau)	Transpose la hauteur de ton du morceau MIDI.

NOTE

Vous pouvez également transposer la hauteur de ton en utilisant les touches [-]/[+] de la section TRANSPOSE.

NOTE

La hauteur de ton d'un morceau audio se règle à l'aide de la fonction Pitch Shift (Changement de hauteur). Reportez-vous au mode d'emploi.

NOTE

La fonction Transpose (Transposition) est inapplicable aux sonorités des kits de batterie et des kits SFX.

Réglage précis de la hauteur de ton de l'ensemble de l'instrument (Master Tune)

Vous pouvez régler avec précision la hauteur de ton de l'ensemble de l'instrument par pas de 0,2 Hz, une fonction très utile lorsque vous jouez du PSR-SX900/SX700 en même temps que d'autres instruments ou des CD de musique. Notez que la fonction Tune n'affecte ni les sonorités Drum Kit ou SFX Kit ni les morceaux audio. L'écran approprié peut être appelé via [MENU] → [Master Tune].

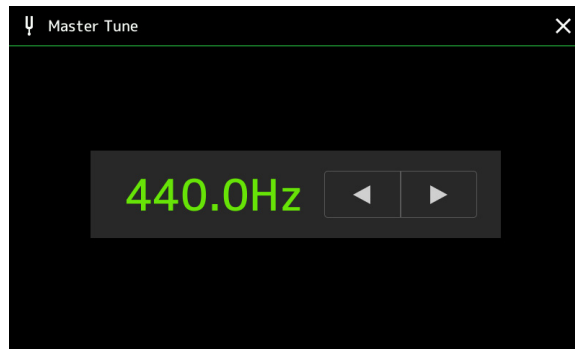

Pour rétablir le réglage initial par défaut (440,0 Hz), touchez le réglage et maintenez-le enfoncé pendant un moment.

Sélection ou création d'un tempérament (Scale Tune)

Vous pouvez modifier le tempérament de l'instrument pour l'adapter à la musique que vous souhaitez jouer. L'écran approprié peut être appelé via [MENU] → [Scale Tune].

Il existe deux méthodes pour modifier le tempérament : Main Scale et Sub Scale.

- **Main Scale (Gamme principale) :**

Règle la gamme de base de l'instrument. Vous pouvez sélectionner un type de gamme existant ou en ajuster la valeur manuellement. Le réglage peut être stocké et appelé par la fonction Registration Memory (Mémoire de registration).

- **Sub Scale (Gamme secondaire) :**

Modifie temporairement la gamme uniquement lorsque la fonction Sub Scale est activée (par exemple, sélectionnée sur l'écran Scale Tune). Ceci vous permet de définir temporairement un réglage Scale Tune (différent du réglage Main Scale) aux parties souhaitées. Ce réglage est prioritaire sur le réglage Main Scale en ce qui concerne les parties cochées (voir ci-dessous). Le réglage peut être modifié manuellement, mais il ne peut pas être sauvegardé.

Vous pouvez activer/désactiver Sub Scale en touchant « Main/Sub » à l'écran ou à l'aide de la fonction « Scale Tune Quick Setting » (Réglage rapide de l'accord de gamme) qu'il est possible de régler sur les touches affectables ou sur les pédales ([page 116](#)).

Pour les réglages applicables aux différentes parties en fonction des coches à l'écran, reportez-vous aux exemples ci-dessous.

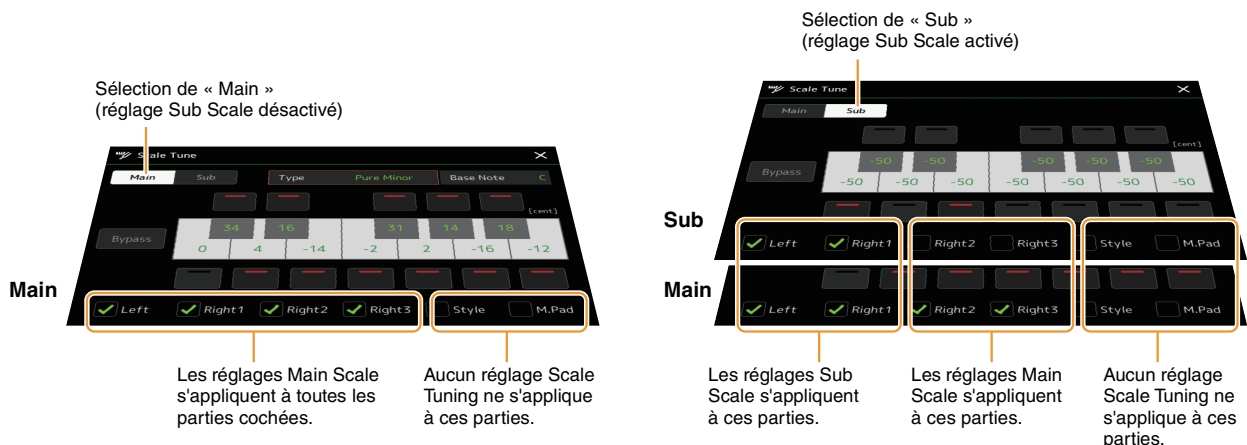

Sélection ou création d'un tempérament à partir des deux types présélectionnés (Main Scale)

Vous pouvez sélectionner des accords de gamme personnalisés spécifiques à des périodes historiques ou à des genres musicaux déterminés.

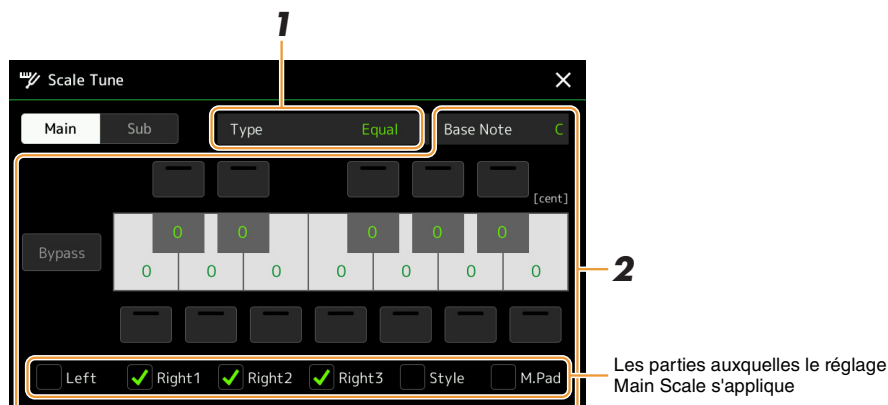

1 Sélectionnez le type Scale souhaité (tempérament).

Type	<ul style="list-style-type: none"> • Equal (Gamme classique) : la plage de hauteur de ton de chaque octave est divisée de façon égale en douze parties, les demi-pas étant uniformément espacés au niveau de la hauteur de ton. Il s'agit de l'accord le plus fréquemment utilisé en musique aujourd'hui. • Pure Major, Pure Minor (Majeure pure, Mineure pure) : ces accords préservent les intervalles mathématiques purs de chaque gamme, en particulier les accords parfaits (fondamentale, tierce, quinte). Ce phénomène est nettement perceptible dans les véritables harmonies vocales, telles que celles des chœurs et des chants a cappella. • Pythagorean (Gamme de Pythagore) : cette gamme a été inventée par le célèbre philosophe grec et repose sur une série de quintes parfaites regroupées dans une seule octave. La tierce de cet accord est légèrement instable mais la quarte et la quinte sont splendides et adaptées à certaines sonorités principales. • Mean Tone (Tonalité moyenne) : cette gamme a été créée pour améliorer la gamme de Pythagore grâce à un accord plus précis de l'intervalle de la tierce majeure. Elle a été largement utilisée entre les 16ème et 18ème siècles, notamment par Handel. • Werckmeister, Kirnberger : cette gamme composite combine les systèmes de Werckmeister et de Kirnberger, qui étaient eux-mêmes des améliorations des accords de tempérament moyen et de Pythagore. Elle se distingue principalement par le fait que chacune de ses clés est dotée d'un caractère unique. Son usage était très répandu du temps de Bach et de Beethoven et de nos jours encore, elle est souvent utilisée pour jouer de la musique d'époque au clavecin. • Arabic1, Arabic2 : ces réglages servent à jouer de la musique arabe.
------	--

2 Modifiez les réglages suivants selon les besoins.

Base Note (Note fondamentale)	Détermine la note fondamentale de chaque gamme. Lorsque la note fondamentale est modifiée, la hauteur de ton du clavier est transposée mais la relation d'origine entre les notes en termes de hauteur de ton reste toutefois maintenue.
Tune (Accord)	<p>Touchez la touche souhaitée dans l'illustration du clavier et accordez-la en centièmes de ton. Les différentes zones situées en haut et en bas des touches déterminent respectivement si le réglage de l'accord s'applique ou non à la note. Vous pouvez activer/désactiver le réglage en le touchant lorsque sa valeur est spécifiée sur une valeur autre que 0.</p> <p>Lorsque vous éditez ce paramètre, la mention « (Edited) » (Modifié) apparaît à droite de « Type » à l'étape 1.</p> <p> NOTE</p> <p>Dans la terminologie musicale, un « centième » représente 1/100e de demi-ton. (100 centièmes correspondent à un demi-ton).</p>
Bypass (Contourner)	L'activation de cette commande désactive temporairement tous les réglages Scale Tune. Cela vous permet d'écouter le son à des fins de comparaison.
Parts (Parties)	Cochez la partie à laquelle le réglage Main Scale s'applique.

Pour stocker les réglages Scale Tune (Main Scale) :

Si vous le souhaitez, vous avez la possibilité de stocker les réglages Scale Tune (Main Scale) dans la mémoire de registration. Appuyez sur la touche [MEMORY] de la section REGISTRATION MEMORY, cochez le paramètre « Scale Tune » et appuyez sur l'une des touches [1]–[8] de la section REGISTRATION MEMORY pour enregistrer les réglages de Scale Tune.

Création et utilisation temporaire d'un tempérament (Sub Scale)

Vous pouvez modifier temporairement la gamme à l'aide du réglage Sub Scale. Lorsqu'il est en cours d'édition, ce réglage a la priorité sur le réglage Main Scale. Il ne sera effectif que si le réglage Sub Scale est activé (par exemple, dans le cas où la valeur « Sub » est sélectionnée depuis l'écran Scale Tune).

1 Sur l'écran Scale Tune, touchez [Sub] pour sélectionner le réglage Sub Scale.

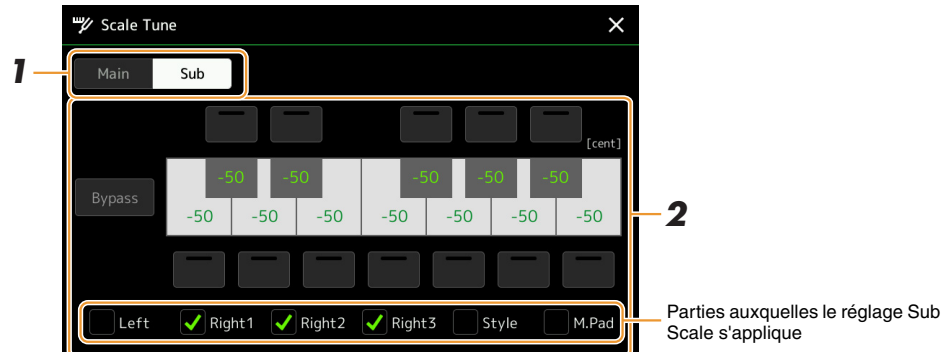

Le réglage Sub Scale s'applique aux parties cochées dans le bas de l'écran.

Même si la valeur Sub Scale est sélectionnée, le réglage Main Scale s'appliquera aux parties non cochées au bas de l'écran Sub Scale mais cochées sur l'écran Main Scale.

2 Modifiez les réglages comme suit.

Tune	Touchez les zones situées en haut et en bas de l'illustration du clavier pour diminuer facilement de 50 centièmes la hauteur de ton de la note souhaitée. L'activation/désactivation de ces zones vous permet de spécifier si le réglage Tune s'applique ou non à la note sélectionnée. Pour ajuster la valeur de Tune, touchez l'illustration de la touche correspondante à l'écran et procédez au réglage précis en centièmes.
Bypass	L'activation de cette commande désactive temporairement tous les réglages Scale Tune. Cela vous permet d'écouter le son à des fins de comparaison.
Parts	Cochez la partie à laquelle le réglage Sub Scale s'applique.

Si vous revenez à l'écran Home dans cet état, le réglage Sub Scale restera activé.

3 Pour ne plus utiliser le réglage Sub Scale, touchez [Main] dans l'écran Scale Tune.

Le réglage Sub Scale est alors désactivé et tous les réglages d'accord Sub Scale sont réinitialisés sur leurs valeurs respectives par défaut.

NOTE

Le réglage Sub Scale est également désactivé et réinitialisé sur sa valeur par défaut à la mise hors tension de l'instrument.

NOTE

Vous pouvez activer/désactiver le réglage Sub Scale et en spécifier la valeur rapidement à l'aide de la fonction « Scale Tune Quick Setting » qu'il est possible d'affecter aux touches affectables ou aux pédales. Pour plus de détails, reportez-vous à la [page 116](#).

Réglages détaillés des effets Harmony/Arpeggio

Vous pouvez effectuer différents réglages pour les fonctions Keyboard Harmony (Harmonie clavier) et Arpeggio (Arpège), notamment le niveau de volume.

L'écran approprié peut être appelé via [MENU] → [Kbd Harmony/Arp].

1 Sélectionnez la catégorie et le type souhaités pour Harmony/Arpeggio.

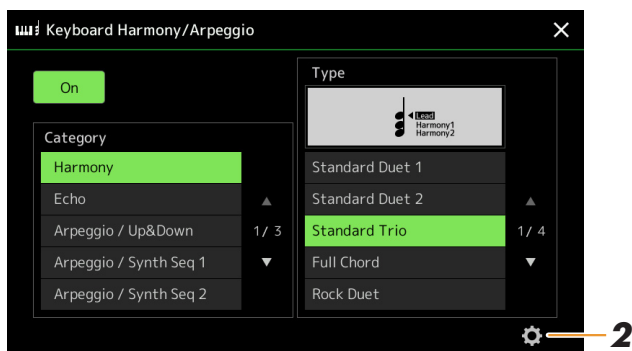

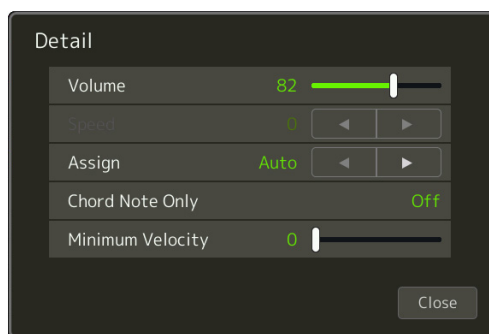

2 Touchez l'icône (Réglage) pour appeler la fenêtre des réglages détaillés.



3 Effectuez d'autres réglages Harmony/Arpeggio selon les besoins.

Lorsqu'un type d'arpège est sélectionné, seuls les paramètres indiqués par « * » dans la liste ci-dessous peuvent être réglés. Aucun des paramètres répertoriés dans la liste ci-dessous ne sera disponible si le type « Multi Assign » (Affectation multiple) de la catégorie Harmony est sélectionné.

Volume*	Détermine le niveau de volume des notes d'harmonie ou d'arpège générées par la fonction Harmony/Arpeggio.  NOTE Lorsque vous utilisez certaines sonorités, comme Organ Voice, pour laquelle le paramètre « Touch Sensitivity Depth » (Profondeur de sensibilité au toucher) est réglé sur 0 dans l'écran Voice Edit (Édition de sonorité) (page 47), le volume ne change pas.
Speed (Vitesse)	Ce paramètre est uniquement disponible lorsque la catégorie « Echo » (Echo, Tremolo ou Trill) est sélectionnée. Il détermine la vitesse des effets Echo (Écho), Tremolo (Trémolo) et Trill (Trille).

Assign* (Affectation)	<p>Détermine la partie du clavier à laquelle l'effet est affecté.</p> <ul style="list-style-type: none"> • Auto : applique l'effet à la partie (Right 1–3) pour laquelle le paramètre PART ON/OFF (Activation/désactivation de partie) est activé. Si la catégorie Harmony/Echo est sélectionnée, les parties seront priorisées dans l'ordre suivant : Right 1, Right 2, Right 3 (lorsque toutes les parties sont activées). • Multi : ce paramètre est disponible lorsque la catégorie Harmony/Echo est sélectionnée. Si plusieurs parties sont activées, la note jouée au clavier sera émise par la partie Right 1 et les sons d'harmonie (effet) seront réparties entre Right 1 et les autres parties. Lorsqu'une seule partie est activée, la note jouée au clavier et l'effet sont émis par cette partie. • Right 1, Right 2, Right 3 : applique l'effet à la partie sélectionnée (Right 1, Right 2 ou Right 3). <p> NOTE</p> <p>Lorsque la catégorie « Harmony » est sélectionnée, la partie du clavier réglée sur Mono et Legato est sélectionnée (page 47) pour la sonorité considérée comme étant désactivée. Par exemple, lorsque la partie Right 1 est réglée sur Legato (Mono) et la partie Right 2 sur Poly, et que les deux parties sont activées, l'activation de la touche [HARMONY/ARPEGGIO] entraîne l'application de l'effet d'harmonie uniquement à la partie Right 2.</p>
Chord Note Only (Note d'accord uniquement)	<p>Ce paramètre n'est disponible que si la catégorie « Harmony » est sélectionnée. Lorsqu'il est réglé sur « On », l'effet d'harmonie est exclusivement appliqué à la note jouée dans la section à main droite du clavier, qui appartient à un accord interprété dans la section des accords du clavier.</p>
Minimum Velocity (Vélocité minimale)	<p>Détermine la valeur de vélocité la plus faible à laquelle la note soumise aux effets Harmony, Echo, Tremolo ou Trill est audible. Cela vous autorise à appliquer l'harmonie de manière sélective, selon votre force de frappe au clavier, ce qui vous permet de créer des accents harmoniques dans la mélodie. L'effet d'harmonie est appliqué lorsque vous appuyez sur la touche avec force (au-delà de la valeur définie).</p>

 **NOTE**

Les réglages des fonctions Arpeggio Quantize (Quantification de l'arpège) et Arpeggio Hold (Maintien de l'arpège) s'effectuent sur l'écran appelé via [MENU] → [Voice Setting] → [Arpeggio] (page 39).

Édition des sonorités (Voice Edit)

La fonction Voice Edit (Édition de sonorité) vous permet de créer vos propres sonorités en modifiant les paramètres de sonorités existantes. Une fois la sonorité créée, vous pouvez l'enregistrer sous forme de fichier dans la mémoire interne (lecteur User (Utilisateur)) ou sur des périphériques externes en vue de la rappeler ultérieurement. Cette section couvre l'édition des sonorités autres que Organ Flutes car celles-ci ont des méthodes de modification différentes de celle décrite ici. Pour obtenir des instructions sur l'édition des sonorités Organ Flutes, reportez-vous à la [page 50](#).

1 Sélectionnez la sonorité souhaitée (autre qu'une sonorité Organ Flutes).

2 Sur l'écran Voice Selection, touchez (Menu) puis [Voice Edit] (Édition de sonorité) pour appeler l'écran Voice Edit.

NOTE

L'écran approprié peut aussi être appelé via [MENU] → [Voice Edit].

3 Sélectionnez le paramètre souhaité puis modifiez-en la valeur.

Pour plus d'informations sur les paramètres modifiables, reportez-vous aux pages [47–49](#).

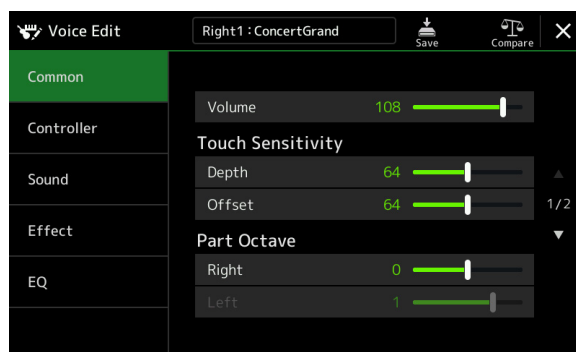

Touchez  (Comparer) à plusieurs reprises pour comparer le son de la sonorité éditée avec celui de la sonorité d'origine (non modifiée).

4 Touchez (Enregistrer) pour sauvegarder la sonorité éditée.

AVIS

Les réglages seront perdus si vous sélectionnez une nouvelle sonorité ou si vous mettez l'instrument hors tension sans avoir exécuté l'opération d'enregistrement.

NOTE





Si vous souhaitez éditer une autre sonorité, touchez le nom de celle-ci en haut de l'écran Voice Edit pour sélectionner la partie de clavier. Vous avez également la possibilité d'appuyer sur les touches de la section PART SELECT pour sélectionner la partie à laquelle la sonorité souhaitée est affectée. Confirmez ensuite le nom de la sonorité en haut de l'écran Voice Edit, effectuez les modifications souhaitées puis exécutez l'opération d'enregistrement.

Désactivation de la sélection automatique des réglages de voix (effets, etc.)

Chaque sonorité est liée aux réglages par défaut du paramètre Voice Set la concernant, qui sont équivalents à ceux de l'écran Voice Edit. Bien qu'en général ces réglages soient appelés automatiquement lorsqu'une sonorité est sélectionnée, vous pouvez également désactiver cette fonction en effectuant les réglages correspondants dans l'écran « Voice Set Filter » (Filtre de réglage de sonorité). Reportez-vous à la [page 39](#) pour plus d'informations.

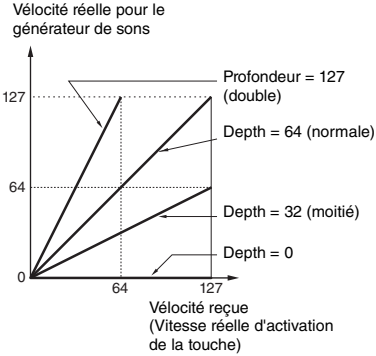
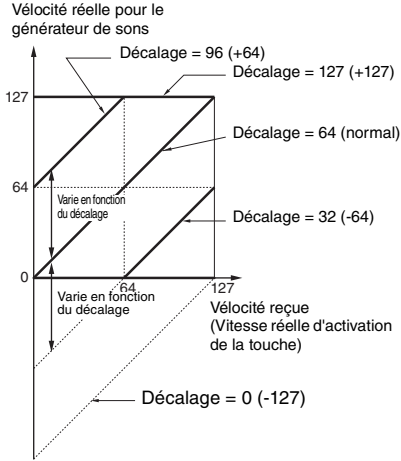
Paramètres modifiables dans l'écran Voice Edit

Common (Paramètres communs)

Volume	Règle le volume de la sonorité en cours d'édition.	
Touch Sensitivity (Sensibilité au toucher)	Depth (Profondeur)	Règle la sensibilité au toucher (sensibilité à la vitesse) ou la réponse du volume sonore à la force de votre jeu.
	Offset (Décalage)	<p>Touch Sensitivity Depth (Profondeur de la sensibilité au toucher) Modifie la courbe de vitesse en fonction du paramètre Velocity Depth (Profondeur de vitesse) lorsque le paramètre Offset (Décalage) est réglé sur 64.</p>  <p>Touch Sensitivity Offset (Décalage de la sensibilité au toucher) Modifie la courbe de vitesse en fonction du paramètre Velocity Offset (Décalage de la sensibilité au toucher) lorsque le paramètre Velocity Depth (Profondeur de vitesse) est réglé sur 64.</p>  <ul style="list-style-type: none"> • Depth : détermine la sensibilité à la vitesse ou le niveau de variation de la sonorité en réponse à la force de votre jeu (vitesse). • Offset : détermine la valeur de l'ajustement des vitesses reçues pour obtenir l'effet de vitesse réel.
Part Octave (Octave de partie)	Right (Partie à main droite)	Déplace la plage d'octave de la sonorité éditée de plusieurs octaves vers le haut ou le bas. Lorsque la sonorité éditée est utilisée comme une partie Right 1-3, le paramètre Right 1/Right 2/Right 3 correspondant est disponible. Si la sonorité éditée est exécutée en tant que partie Left, c'est le paramètre Left qui sera disponible.
	Left (Partie à main gauche)	
Mono	Mono/Poly	<p>Détermine si la sonorité éditée est reproduite en mode monophonique ou polyphonique.</p> <p> NOTE</p> <p>Lors de l'utilisation d'une sonorité réglée sur « Mono », les règles de sélection de la note à jouer changent automatiquement en fonction de la partie qui utilise la sonorité et de l'état des autres parties.</p> <ul style="list-style-type: none"> • Lors de l'utilisation d'une voix mono pour une des parties Right 1-3 : <ul style="list-style-type: none"> - Note la plus haute : lorsqu'une sonorité Poly est sélectionnée pour d'autres parties Right 1-3 activées. - Dernière note : lorsqu'une sonorité Mono est sélectionnée pour toutes les autres parties Right 1-3 activées. • Lors de l'utilisation d'une voix Mono pour la partie Left : <ul style="list-style-type: none"> - Dernière note (non affectée par l'état des autres parties)
	Mono Type (Type mono)	<p>Détermine le comportement des notes liées aux sons en déclin, comme sur une guitare, par exemple, lorsque celles-ci sont jouées en legato avec la sonorité éditée spécifiée sur « Mono » ci-dessus.</p> <ul style="list-style-type: none"> • Normal : la note suivante retentit après l'arrêt de la note précédente. • Legato : le son de la note précédemment jouée est maintenu et seule la hauteur de ton bascule sur celle de la note suivante. • Crossfade (Fondu enchaîné) : le son passe tout en douceur de la note précédemment jouée à la note suivante. <p> NOTE</p> <ul style="list-style-type: none"> • Ce paramètre étant indisponible pour les sonorités Super Articulation et Organ Flute ainsi que les kits de batterie/SFX, il se comporte comme un réglage « Normal » lorsque ces sonorités sont sélectionnées. • Lorsque le réglage Legato ou Crossfade (Fondu enchaîné) est sélectionné, le comportement (autre de ce qui est décrit ici) peut différer de la normale, en fonction des réglages de panneau.
	Portamento Time (Temps de portamento)	<p>Détermine le temps de portamento (durée de transition de la hauteur de ton) lorsque la sonorité éditée est réglée sur « Mono » ci-dessus.</p> <p> NOTE</p> <p>La fonction Portamento sert à créer une transition de hauteur de ton tout en douceur entre la première note jouée au clavier et la suivante.</p>

Mono	Portamento Time Type (Type de temps de portamento)	<p>Détermine la manière dont le temps de transition de la hauteur de ton réel est calculé à partir de la valeur de Portamento Time.</p> <ul style="list-style-type: none"> • Fixed Rate (Vitesse fixe) : définissez la vitesse de modification de la hauteur de ton sur une valeur maximale de 0 et une valeur minimale de 127. Le temps de transition réel de la hauteur de ton varie selon l'intervalle compris entre les deux notes. • Fixed Time (Temps fixe) : définissez le temps de transition réel de la hauteur de ton sur une valeur minimale de 0 et une valeur maximale de 127. La vitesse de modification de la hauteur de ton varie selon l'intervalle compris entre les deux notes. <p>NOTE</p> <ul style="list-style-type: none"> • Le principe de base régissant le paramètre Portamento Time reste inchangé même en cas de modification de ce réglage. Une faible valeur de Portamento Time raccourcit le temps de portamento réel alors qu'une valeur élevée de ce paramètre allonge le temps de portamento réel. • Plus la valeur de Portamento Time est grande, plus l'effet de ce paramètre sera manifeste.
Panel Sustain (Maintien via le panneau)		Détermine le niveau de maintien appliqué à la sonorité éditée lorsque la touche [SUSTAIN] (Maintien) du panneau est activée.
Kbd Harmony/Arpeggio (Harmonie/Arpège clavier)		Ce paramètre est pratiquement le même que celui de l'écran appelé via [MENU] → [Kbd Harmony/Arp], sauf que l'élément  (Réglage) est situé sur un autre emplacement. Reportez-vous au mode d'emploi et à la section « Réglages détaillés des effets Harmony/Arpeggio » à la page 44 .

Controler (Contrôleur)

Modulation (+), Modulation (-)	Le joystick permet de moduler les paramètres ci-dessous ainsi que la hauteur de ton (vibrato). Vous pouvez définir ici l'impact du joystick sur la modulation de chacun des paramètres suivants.
Filter (Filtre)	Détermine l'impact du joystick sur la modulation de la fréquence de coupure du filtre. Reportez-vous ci-dessous pour plus de détails sur le filtre.
Amplitude	Détermine l'impact du joystick sur la modulation de l'amplitude (volume).
LFO Pitch (Hauteur de ton de l'oscillateur de basse fréquence)	Détermine l'impact du joystick sur la modulation de la hauteur de ton ou de l'effet de vibrato.
LFO Filter (Filtre de l'oscillateur de basse fréquence)	Détermine l'impact du joystick sur la modulation de filtre ou de l'effet de wah.
LFO Amplitude (Amplitude de l'oscillateur de basse fréquence)	Détermine l'impact du joystick sur la modulation de l'amplitude ou de l'effet de trémolo.

Sound (Son)

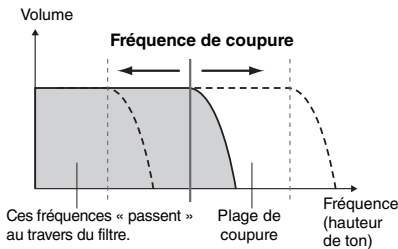
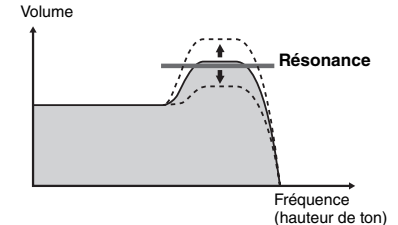
Filter (Filtre)	<p>Le filtre est un processeur qui modifie le timbre ou le ton d'un son en bloquant ou en autorisant le passage d'une plage de fréquences spécifique. Les paramètres ci-dessous déterminent le timbre général du son en augmentant ou en diminuant une bande de fréquence particulière. Non seulement les filtres servent à éclaircir ou adoucir le son, mais ils sont également utilisés pour produire des effets électroniques de type synthétiseur.</p>
Cutoff (Coupure)	<p>Détermine la fréquence de coupure ou la plage de fréquences effective du filtre (reportez-vous au schéma). Plus les valeurs sont élevées, plus le son est clair.</p> 
Resonance (Résonance)	<p>Détermine l'importance accordée à la fréquence de coupure (résonance), réglée à l'aide du paramètre Cutoff ci-dessus (reportez-vous au schéma). Plus les valeurs sont élevées, plus l'effet est prononcé.</p> 

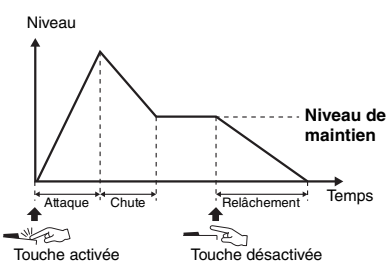
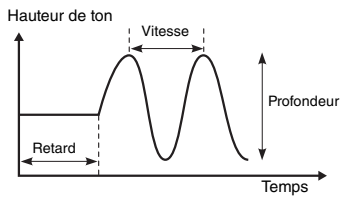
<p>EG (Générateur d'enveloppe)</p>	<p>Les réglages EG (Envelope Generator) (Générateur d'enveloppe) déterminent la manière dont le niveau du son évolue dans le temps. Cela vous permet de reproduire bon nombre des caractéristiques sonores liées aux véritables instruments acoustiques, comme l'attaque rapide et la chute des sons de percussion ou le long relâchement des sons de piano maintenus.</p>  <p>Le diagramme illustre l'évolution du niveau sonore au fil du temps. L'axe vertical est étiqueté 'Niveau' et l'axe horizontal 'Temps'. La courbe commence à l'origine, monte rapidement pendant la phase 'Attaque' (indiquée par une main appuyant sur une touche), atteint un pic, puis descend pendant la phase 'Chute' (indiquée par une main relâchant la touche). Elle se stabilise à un 'Niveau de maintien' pendant un certain temps, avant de décliner pendant la phase 'Relâchement' jusqu'au silence.</p>	
	<p>Attack (Attaque)</p>	<p>Détermine la vitesse à laquelle le son atteint son niveau maximum une fois que vous avez appuyé sur une touche. Plus la valeur est faible, plus l'attaque est rapide.</p> <p>NOTE Certains sonorités (telles que Piano et E. Piano) peuvent ne pas être affectées par le réglage spécifié ici.</p>
	<p>Decay (Chute)</p>	<p>Détermine la vitesse à laquelle le son atteint son niveau de maintien (niveau légèrement inférieur au niveau maximum). Plus la valeur est faible, plus la chute est rapide.</p>
	<p>Release (Relâchement)</p>	<p>Détermine la vitesse à laquelle le son décline jusqu'au silence une fois que vous avez relâché la touche. Plus la valeur est faible, plus la chute est rapide.</p>
<p>Vibrato</p>	<p>Le vibrato est un effet sonore de vibration obtenu en modulant régulièrement la hauteur de ton de la sonorité.</p>  <p>Le diagramme montre la hauteur de ton (axe vertical) qui oscille régulièrement au fil du temps (axe horizontal). Les paramètres indiqués sont : 'Retard' (le temps avant le début de l'oscillation), 'Vitesse' (la fréquence des oscillations) et 'Profondeur' (l'amplitude des oscillations).</p>	
	<p>Depth (Profondeur)</p>	<p>Définit l'intensité de l'effet de vibrato. Plus les réglages sont élevés, plus le vibrato est prononcé.</p>
	<p>Speed (Vitesse)</p>	<p>Détermine la vitesse de l'effet de vibrato.</p>
	<p>Delay (Retard)</p>	<p>Détermine le temps qui s'écoule entre le moment où vous appuyez sur la touche et le début de l'effet de vibrato. Des réglages plus élevés retardent davantage le début de l'effet vibrato.</p>

Effect (Effet)

<p>Insertion Effect (Effet d'insertion)</p>	<p>On/Off (Activation/désactivation)</p>	<p>Active ou désactive l'effet d'insertion.</p>
	<p>Type</p>	<p>Sélectionne le type d'effet d'insertion. Choisissez d'abord le réglage de Category (Catégorie) puis celui de Type. Vous pouvez effectuer des réglages détaillés liés aux paramètres en touchant  (Réglage) avant de les sauvegarder. Pour plus de détails, reportez-vous à la section « Édition et sauvegarde des réglages d'effet » (page 106).</p>
	<p>Depth (Profondeur)</p>	<p>Règle la profondeur de l'effet d'insertion.</p>
<p>Reverb Depth (Profondeur de réverbération)</p>	<p>Règle la profondeur de réverbération.</p>	
<p>Chorus Depth (Profondeur de chœur)</p>	<p>Règle la profondeur de chœur.</p>	

EQ

Détermine la fréquence et le gain des bandes de l'égaliseur. Pour obtenir des informations complémentaires sur l'égaliseur, reportez-vous à la [page 103](#).

Édition d'une sonorité Organ Flutes (Voice Edit)

Les sonorités Organ Flutes sont modifiables par le réglage des leviers de longueurs en pied, l'ajout d'un son d'attaque et l'application d'effets et d'égalisation, etc.

Il existe trois types de sonorité Organ munies d'un affichage original qui recrée parfaitement l'apparence du véritable instrument. Chaque type offre un contrôle réaliste intuitif sur le son à l'aide de leviers de longueurs en pied, des onglets et des sélecteurs spéciaux qui vous permettent d'ajuster le son de la même façon que sur un instrument réel.



1 Sélectionnez la sonorité Organ Flutes souhaitée.

Touchez [Organ] dans les sous-catégories, puis sélectionnez la sonorité Organ Flutes de votre choix.

2 Sur l'écran Voice Selection, touchez (Menu) puis [Voice Edit] pour appeler l'écran Voice Edit.

NOTE

Vous pouvez également appeler l'écran Voice Edit correspondant aux sonorités Organ Flutes en touchant l'icône Organ Flutes, en bas à droite du nom de la sonorité Organ Flutes dans l'écran Home ou Voice Part Setup. L'écran approprié peut aussi être appelé via [MENU] → [Voice Edit].

3 Sélectionnez le paramètre souhaité puis modifiez-en la valeur.

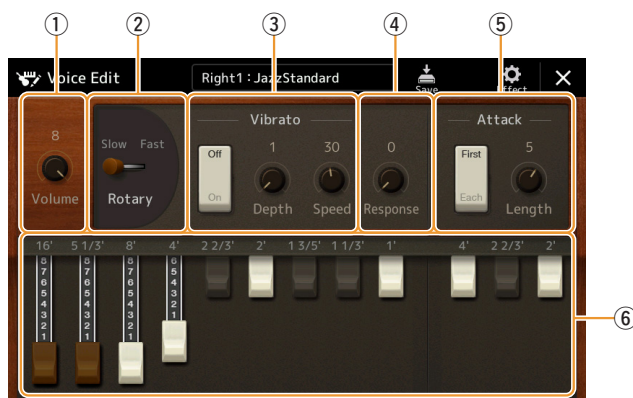

Les paramètres signalés par un astérisque « * » ne sont disponibles que pour les types Vintage et Home. Le type de sonorité Organ Flutes sélectionné se distingue par la conception de l'écran Voice Edit qui lui est attribué, comme décrit ci-dessus.

①	Volume	Règle le volume d'ensemble des sonorités Organ Flutes.
②	Rotary/Tremolo* (Haut-parleur rotatif/Trémolo)	Fait basculer la vitesse du haut-parleur rotatif entre les valeurs « Slow » (Lent) et « Fast » (Rapide). Ce paramètre est disponible uniquement en cas d'application d'un effet (page 49) dont le nom comporte le terme « Rotary ».
③	Vibrato*	Active ou désactive le vibrato et règle sa profondeur et sa vitesse.
④	Response (Réponse)	Affecte l'attaque et le relâchement (page 49) du son, en augmentant ou en diminuant le temps de réaction du crescendo et du relâchement initiaux, sur la base des commandes Footage. Plus la valeur est élevée, plus le crescendo et le relâchement sont lents.

⑤	Attack (Attaque)	Sélectionne « First » (Premier) ou « Each » (Chacun) et règle la longueur du son d'attaque. En mode First, l'attaque (le son de percussion) est exclusivement appliquée à la première note d'un accord ou d'un groupe de notes jouées et maintenues simultanément et ne concerne pas les notes suivantes. En mode Each, l'attaque est appliquée de la même façon à toutes les notes. La longueur du son d'attaque produit une chute plus longue ou plus courte immédiatement après l'attaque initiale. Plus la valeur est élevée, plus le temps de chute est long.
⑥	Footage (Longueur en pieds)	Détermine le son de base des sonorités Organ Flutes.

4 Si nécessaire, touchez (Effet) puis réglez les paramètres liés aux effets et à l'égalisation.

Ces paramètres sont identiques à ceux des écrans Effect et EQ évoqués dans le précédent chapitre « Édition d'une sonorité (Voice Edit) » (page 49).

5 Touchez (Enregistrer) pour sauvegarder la sonorité Organ Flutes créée.

AVIS

Les réglages seront perdus si vous sélectionnez une nouvelle sonorité ou si vous mettez l'instrument hors tension sans avoir exécuté l'opération d'enregistrement.

NOTE

Si vous souhaitez éditer une autre sonorité, touchez le nom de celle-ci en haut de l'écran Voice Edit pour sélectionner la partie de clavier. Vous avez également la possibilité d'appuyer sur les touches de la section PART SELECT pour sélectionner la partie à laquelle la sonorité souhaitée est affectée. Confirmez ensuite le nom de la sonorité en haut de l'écran Voice Edit, effectuez les modifications souhaitées puis exécutez l'opération d'enregistrement.

Table des matières

Création d'un multi-pad via MIDI (Multi Pad Creator — MIDI Multi Pad Recording).....	52
• Multi-pad — enregistrement en temps réel via MIDI.....	52
• Multi-pad — enregistrement pas à pas via MIDI.....	54
Création d'un multi-pad à l'aide de fichiers audio (Multi Pad Creator— Audio Link Multi Pad).....	54
• Reproduction des multi-pads de lien audio.....	55
Édition de multi-pads.....	56

Création d'un multi-pad via MIDI (Multi Pad Creator — MIDI Multi Pad Recording)

La fonction Multi Pad Creator (Créateur de multi-pad) vous permet de créer vos propres phrases de multi-pad, notamment en modifiant des phrases de multi-pads existantes. Tout comme l'enregistrement de morceau MIDI, l'enregistrement de multi-pad MIDI est doté des fonctions d'enregistrement en temps réel et pas à pas. Cependant, en ce qui concerne la fonction MIDI Multi Pad Recording (Enregistrement de multi-pad MIDI), le multi-pad ne comprend qu'un seul canal. Par conséquent, certaines fonctions pratiques telles que Punch In/Out (Entrée/sortie d'insertion) ne sont pas disponibles.

Multi-pad — enregistrement en temps réel via MIDI

Avant de lancer l'opération, veuillez noter les points suivants :

- Dans la mesure où seule la performance de la partie Right 1 est enregistrée sous forme d'une phrase de multi-pad, vous devez sélectionner la sonorité souhaitée pour la partie Right 1 au préalable.
- Les sonorités Super Articulation et Organ Flutes ne peuvent pas être utilisées pour l'enregistrement de multi-pads. Si l'une de ces sonorités est spécifiée pour la partie Right 1, elle sera remplacée par la sonorité Grand Piano lors de l'enregistrement.
- Dans la mesure où l'enregistrement peut être réalisé pendant la reproduction du style et synchronisé sur celle-ci, vous devez sélectionner le style souhaité au préalable. Gardez toutefois à l'esprit que le style n'est pas enregistré.

1 Pour créer un multi-pad dans une banque existante, sélectionnez la banque de multi-pads souhaitée à l'aide de la touche [SELECT] (Sélection) de la section MULTI PAD CONTROL (Commande de multi-pad).

Si vous voulez créer un multi-pad dans une nouvelle banque vide, cette étape est superflue.

2 Appelez l'écran approprié via [MENU] → [M.Pad Creator] → [MIDI Multi Pad Recording].

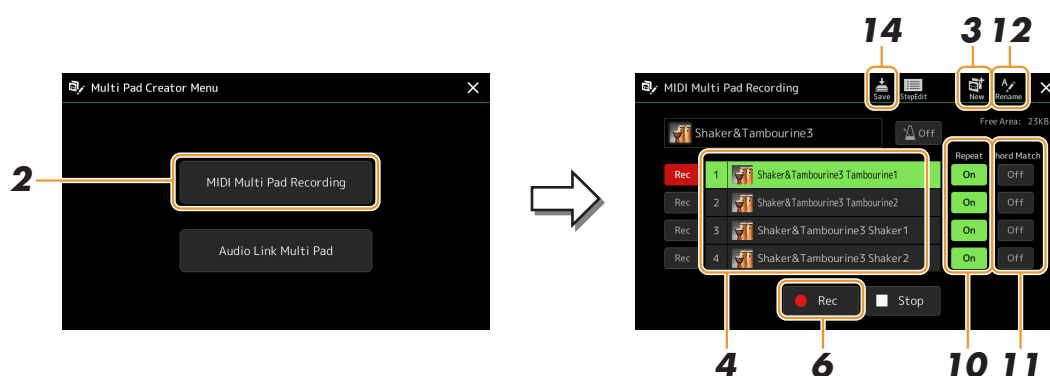

3 Si vous voulez créer un multi-pad dans une nouvelle banque vide, touchez  (Nouveau).

4 Sélectionnez le multi-pad que vous souhaitez utiliser pour l'enregistrement en le touchant.

5 Sélectionnez la sonorité souhaitée, selon les besoins, à l'aide de la touche [RIGHT 1] de la section PART SELECT (Sélection de partie).

Après avoir sélectionné la sonorité, appuyez sur la touche [EXIT] (Quitte) pour revenir à l'écran précédent.

6 Touchez  (Enregistrement) pour faire passer le multi-pad sélectionné à l'étape 4 en mode d'attente d'enregistrement.

NOTE

Pour annuler l'enregistrement, touchez  (Enregistrement) avant de passer à l'étape 7.

7 Jouez au clavier pour lancer l'enregistrement.

Pour garantir la synchronisation de l'enregistrement avec le tempo, touchez [Metronome] afin d'activer le métronome. Si vous voulez insérer un silence avant la phrase réelle, appuyez sur la touche [START/STOP] de la section STYLE CONTROL pour lancer l'enregistrement et la reproduction de rythme (du style actuellement sélectionné). Gardez à l'esprit que la partie rythmique du style actuellement sélectionné est reproduite pendant l'enregistrement sans toutefois être enregistrée.

Notes recommandées pour la phrase de correspondance d'accords

Si vous comptez créer une phrase de correspondance d'accords, utilisez les notes C, D, E, G, A et B, ou, en d'autres termes, jouez la phrase dans la note C majeur. Vous êtes ainsi certain que la phrase restera parfaitement harmonieuse et s'adaptera aux accords joués dans la section à main gauche du clavier.



C = note d'accord
C, R = notes recommandées

8 Arrêtez l'enregistrement.

Appuyez sur la touche [STOP] (Arrêt) de la section MULTI PAD CONTROL ou sur la touche [START/STOP] de la section STYLE CONTROL pour interrompre l'enregistrement une fois que vous avez fini de jouer la phrase.

9 Écoutez la phrase que vous venez d'enregistrer, en appuyant sur une des touches [1] – [4] de la section MULTI PAD CONTROL. Pour réenregistrer la phrase, répétez les étapes 6 à 8.

10 Touchez Repeat [On]/[Off] (Activation/désactivation de la répétition) pour chaque pad afin de l'activer ou le désactiver.

Si le paramètre Repeat (Répétition) est activé pour le pad sélectionné, la reproduction du pad correspondant se poursuivra jusqu'à ce que vous appuyiez sur la touche [STOP] de la section MULTI PAD CONTROL. Lorsque vous appuyez sur un multi-pad dont le paramètre Repeat est activé au cours de la reproduction du morceau ou du style, la reproduction démarre et se répète en synchronisation avec le temps.

Si le paramètre Repeat est désactivé pour le pad sélectionné, la reproduction se reproduira une seule fois avant de s'arrêter automatiquement en fin de phrase.

11 Touchez [On]/[Off] (Activation/désactivation) de la fonction Chord Match (Correspondance d'accords) pour chaque pad afin de l'activer ou le désactiver.

Lorsque le paramètre Chord Match est activé pour le pad sélectionné, le pad correspondant est reproduit en fonction de l'accord spécifié dans la section des accords du clavier généré via l'activation de la touche [ACMP] (Accompagnement) ou selon l'accord indiqué dans la partie LEFT du clavier, généré via l'activation de la touche [LEFT] (Gauche) (la touche [ACMP] étant alors désactivée).

12 Touchez  (Renommer) et entrez le nom souhaité pour chaque multi-pad.

13 Si vous souhaitez enregistrer d'autres multi-pads, répétez les étapes 4 à 12.

14 Touchez  (Enregistrer) pour sauvegarder le multi-pad, puis enregistrez les données de multi-pad sous forme de banque contenant un jeu de quatre pads.

AVIS

Les données de multi-pad éditées seront perdues si vous sélectionnez une autre banque de multi-pads ou si vous mettez l'instrument hors tension sans avoir exécuté l'opération d'enregistrement.

Multi-pad — enregistrement pas à pas via MIDI

La fonction Step Recording (Enregistrement pas à pas) peut s'exécuter sur la page Step Edit (Édition pas à pas). Après avoir sélectionné un multi-pad à l'étape 4 de la [page 53](#), touchez  (Édition pas à pas) pour appeler la page Step Edit. La page Step Edit contient une liste d'événements qui vous permet d'enregistrer des notes avec une synchronisation extrêmement précise. Cette procédure d'enregistrement pas à pas est plus ou moins identique à celle utilisée pour l'enregistrement de morceau MIDI ([page 77](#)), sauf en ce qui concerne les points suivants :

- Dans Multi Pad Creator, vous pouvez uniquement saisir des événements de canaux et des messages exclusifs au système. Les événements d'accords et de paroles de morceau sont indisponibles. Vous pouvez basculer entre les deux types de listes d'événements en touchant [Ch]/[SysEx].

Création d'un multi-pad à l'aide de fichiers audio (Multi Pad Creator—Audio Link Multi Pad)

Vous avez la possibilité de créer un nouveau multi-pad en liant les fichiers audio (au format WAV : taux d'échantillonnage 44,1 kHz, résolution 16 bits) stockés sur le lecteur utilisateur et sur le lecteur flash USB aux différents multi-pads. Les fichiers audio (WAV) peuvent être des données que vous avez enregistrées sur cet instrument ou des fichiers disponibles dans le commerce. Les multi-pads auxquels les fichiers audio ont été liés sont appelés des multi-pads de lien audio. Les multi-pads de lien audio nouvellement créés peuvent être sauvegardés sur le lecteur utilisateur ou sur un lecteur flash USB.

NOTE

Un fichier audio ne peut pas être lié à un multi-pad MIDI.

- 1 Si vous voulez utiliser des fichiers audio (WAV) stockés sur le lecteur flash USB, connectez le lecteur en question contenant les données à la borne [USB TO DEVICE] (USB vers périphérique).**

NOTE

Avant d'utiliser un lecteur flash USB, prenez soin de lire la section « Connexions de périphériques USB » du mode d'emploi.

- 2 Appelez l'écran approprié via [MENU] → [M.Pad Creator] → [Audio Link Multi Pad].**

NOTE

L'écran peut être appelé depuis [Menu] sur l'écran Multi Pad Selection (Sélection de multi-pad).

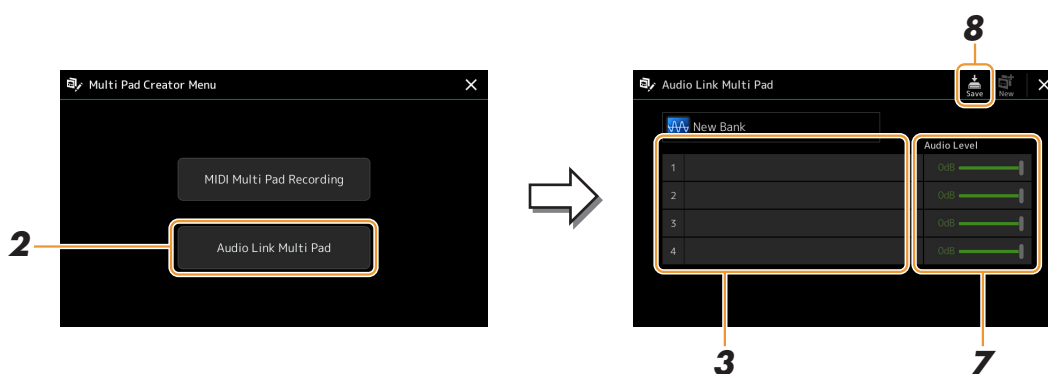

NOTE

Si un multi-pad de lien audio a été sélectionné lors de l'appel de l'écran Audio Link Multi Pad (Multi-pad de lien audio), les liens créés pour le pad sélectionné s'afficheront. Afin de créer un nouveau Pad, assurez-vous de toucher [New] (Nouveau). Sinon, vous ne ferez que resélectionner le lien dans le pad déjà sélectionné.

- 3 Touchez pour sélectionner le pad souhaité.**

L'écran Audio File Selection (Sélection de fichier audio) apparaît.

4 Sélectionnez le fichier audio souhaité.

Pour vérifier les informations du fichier audio sélectionné

En appuyant sur la touche  (Menu) puis sur [Song Information] (Informations sur le morceau) dans l'écran File Selection (Sélection de fichier), vous pouvez vérifier les informations relatives au fichier, tels que le nom, le débit binaire ou le taux d'échantillonnage y afférents.

5 Appuyez sur la touche [EXIT] pour revenir à l'écran Audio Link Multi Pad.

6 Si vous souhaitez lier d'autres fichiers audio à d'autres pads, répétez les étapes 3 à 5.

7 Si vous le souhaitez, réglez le volume de chaque fichier audio en touchant le curseur du niveau audio.

En appuyant sur une des touches [1]–[4] de la section MULTI PAD CONTROL, vous pouvez régler le volume tout en jouant une phrase de multi-pad.

8 Touchez (Enregistrer) pour sauvegarder le multi-pad, puis enregistrez les données de multi-pad de lien audio dans une banque contenant un jeu de quatre pads.

AVIS

Le réglage sera perdu si vous sélectionnez un autre multi-pad de lien audio ou si vous mettez l'instrument hors tension sans avoir exécuté l'opération d'enregistrement.

9 Appuyez sur la touche [SELECT] de la section MULTI PAD CONTROL pour vérifier le nouveau multi-pad de lien audio dans l'écran Multi Pad Bank Selection.

Le multi-pad de lien audio nouvellement créé est identifié par la mention « Audio Link » en haut du nom de fichier.

Si vous souhaitez modifier le réglage de Link (Liaison) :

Sélectionnez le multi-pad de lien audio souhaité, puis exécutez les mêmes opérations qu'aux étapes 2 à 9.

Reproduction des multi-pads de lien audio

Vous pouvez reproduire le multi-pad auquel le fichier audio est affecté en le sélectionnant sur le lecteur utilisateur ou le lecteur USB de l'écran Multi Pad Bank Selection (Sélection de banque de multi-pads). Bien que vous puissiez jouer en effectuant les mêmes opérations que pour le multi-pad ne contenant aucune liaison avec des fichiers audio, veuillez noter les limitations suivantes.

- Vous devez raccorder le lecteur flash USB contenant les fichiers audio (WAV) correspondants.
- La reproduction automatique en boucle n'est pas disponible.
- La fonction Chord Match (Correspondance d'accords) n'est pas applicable.

NOTE

Le chargement des fichiers audio (WAV) prend un peu plus de temps que celui des fichiers MIDI.

Activation/désactivation de plusieurs reproductions simultanées des multi-pads Audio Link

Vous pouvez décider que l'instrument peut reproduire plusieurs multi-pads Audio Link simultanément ou non à l'aide du paramètre suivant :

MULTI PAD CONTROL [SELECT] → [Menu]

Audio Link M.Pad « Simultaneous Play »

- **On** : l'instrument peut reproduire plusieurs pads simultanément. Même si vous lancez la reproduction d'un autre pad, celui déjà en cours de reproduction ne s'arrête pas.
- **Off** : vous ne pouvez jouer qu'un seul pad à la fois. La reproduction est exclusive. Si vous lancez la reproduction d'un autre pad, celui déjà en cours de reproduction s'arrête donc.

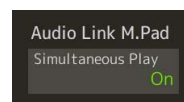

Édition de multi-pads

Vous pouvez gérer (renommer, copier, coller et supprimer) la banque de multi-pads créée et les multi-pads qu'elle renferme. Pour obtenir des instructions sur la gestion du fichier de la banque de multi-pads, reportez-vous à la section « Procédures de base » du mode d'emploi. Cette section examine la gestion des multi-pads.

1 Sélectionnez la banque de multi-pads contenant le multi-pad à éditer.

Appuyez sur la touche [SELECT] (Sélection) de la section MULTI PAD CONTROL (Commande de multi-pad) pour appeler l'écran Multi Pad Bank Selection (Sélection de banque de multi-pads) puis sélectionnez la banque de multi-pads de votre choix.

NOTE

Si vous sélectionnez une banque de multi-pads prédéfinie, puis vous modifiez les multi-pads, assurez-vous de sauvegarder vos modifications sur le lecteur utilisateur en tant que banque utilisateur.

2 Sur l'écran Multi Pad Bank Selection, touchez (Menu) puis [Multi Pad Edit] pour appeler la fenêtre Multi Pad Edit (Édition de multi-pad).

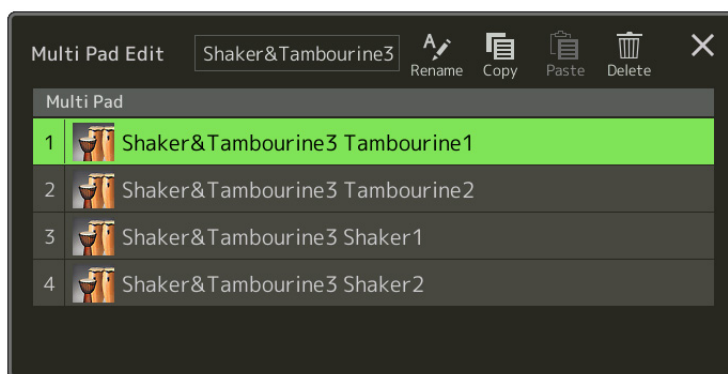

3 Sélectionnez un multi-pad à éditer.

4 Éditez le pad sélectionné.

Rename (Renommer)	Modifie le nom de chaque multi-pad.
Copy (Copier)	Copie le multi-pad sélectionné (voir ci-dessous).
Paste (Coller)	Colle le multi-pad copié.
Delete (Supprimer)	Supprime le multi-pad sélectionné.

Copie de multi-pad

1 Sélectionnez le multi-pad à copier à l'étape 4 ci-dessus.

2 Touchez [Copy] (Copier).

Le multi-pad sélectionné est copié dans le presse-papiers.

3 Sélectionnez l'emplacement de destination.

Si vous souhaitez copier le pad sélectionné dans une autre banque, sélectionnez la banque de votre choix sur l'écran Multi Pad Bank Selection, appelez la fenêtre Multi Pad Edit (Édition de multi-pad) via  (Menu), puis sélectionnez la destination.

4 Touchez [Paste] (Coller) pour exécuter l'opération de copie.

NOTE

Les pads MIDI et les pads audio ne peuvent pas coexister dans la même banque.

5 Sauvegardez la banque actuelle contenant les multi-pads édité.

Appuyez sur la touche [EXIT] pour appeler la fenêtre de confirmation, touchez [Save] pour appeler le lecteur utilisateur, puis touchez [Save here] (Enregistrer ici) pour exécuter l'opération d'enregistrement. Pour plus de détails, reportez-vous à la section « Procédures de base » du mode d'emploi.

Table des matières

Création d'une Liste des morceaux pour la reproduction	57
Utilisation du mode de reproduction répétée	58
Édition des réglages de notation musicale (Score).....	59
• Réglage de la reproduction	59
• Réglage de l'affichage	60
• Réglage détaillé.....	60
Affichage des paroles et configuration de l'écran.....	61
Affichage du texte et configuration de l'écran	62
Utilisation des fonctionnalités d'accompagnement automatique avec la reproduction de morceau MIDI.....	63
Activation/désactivation des canaux d'un morceau MIDI.....	64
Réglages relatifs à la reproduction de morceau.....	65
• Combinaison du jeu au clavier et de la pratique du chant grâce à la fonction Guide	65
• Part Ch (Canal de partie).....	66
• Lyrics (Paroles)	66
• Play (Reproduction)	66

Création d'une Liste des morceaux pour la reproduction

En ajoutant vos morceaux préférés à la Liste des morceaux, vous pouvez spécifier des titres à reproduire en continu, dans l'ordre que vous souhaitez.

1 Appuyez sur la touche [SONG] (Morceau) pour appeler l'écran Song Playback (Reproduction de morceau).

Vérifiez que le mode Song List (Liste des morceaux) est sélectionné.

2 Touchez (Nouveau) pour créer une nouvelle Liste des morceaux.

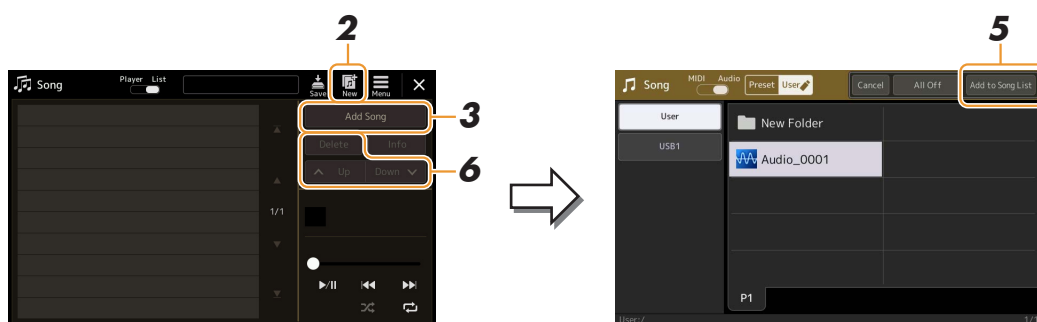

3 Touchez [Add Song] (Ajouter un morceau) pour appeler l'écran Song Selection (Sélection de morceau).

4 Touchez les noms de morceau souhaités pour ajouter les morceaux sélectionnés dans la Liste des morceaux.

Pour sélectionner les morceaux audio, touchez [Audio].
Pour sélectionner des morceaux MIDI, touchez [MIDI].

Si vous voulez ajouter tous les morceaux du dossier sélectionné, touchez [Select All] (Tout sélectionner).

5 Touchez [Add to Song List] (Ajouter à la Liste des morceaux) pour ajouter à la liste.

Les morceaux sélectionnés sont affichés sur l'écran Song Playback.

6 Si nécessaire, modifiez la Liste des morceaux.

- **Delete (Supprimer)** : supprime le morceau sélectionné de la liste.
- **Up (Vers le haut)** : déplace le morceau sélectionné plus haut dans la liste.
- **Down (Vers le bas)** : déplace le morceau sélectionné plus bas dans la liste.

7 Touchez (Enregistrer) pour enregistrer la Liste des morceaux.

AVIS

La Liste des morceaux créée sera perdue si vous passez à une autre Liste des morceaux ou si vous mettez l'instrument hors tension sans avoir exécuté l'opération d'enregistrement.

Utilisation du mode de reproduction répétée

Depuis l'écran Song Playback appelé via la touche [SONG], il est possible de configurer les paramètres associés à la reproduction du morceau actuellement sélectionné.

Mode Song Player

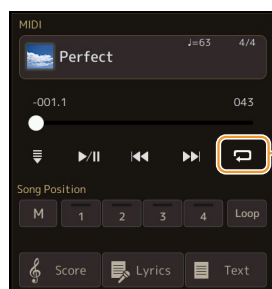



(Mode commun aux morceaux MIDI et audio)

Active ou désactive le mode Single Repeat (Répétition unique). Lorsque cette touche est activée, le morceau sélectionné est reproduit de façon répétée.

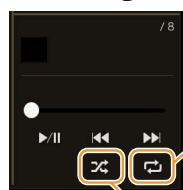
Mode Song List



Touchez ici pour basculer en mode Repeat (Répétition).

-  (Off) : Le mode Repeat est désactivé. Tous les morceaux de la Liste des morceaux sont reproduits une seule fois et la reproduction s'arrête automatiquement à la fin du dernier morceau de la liste.
-  (All Repeat) (Tout répéter) : tous les morceaux dans la Liste des morceaux sélectionnée sont reproduits à plusieurs reprises.
-  (Single Repeat) (Répétition unique) : seul le morceau sélectionné est reproduit de manière répétée.

L'activation de  (Réorganiser) réorganise l'ordre des morceaux de la Liste des morceaux sélectionnée. La désactivation de cette option rétablit l'ordre d'origine.

Édition des réglages de notation musicale (Score)

Sélectionnez un morceau MIDI en mode Song Player sur l'écran Song Playback, puis touchez [Score] (Partition) afin d'appeler la partition du morceau MIDI actuellement sélectionné. Vous pouvez modifier les indications de la partition en fonction de vos préférences personnelles.

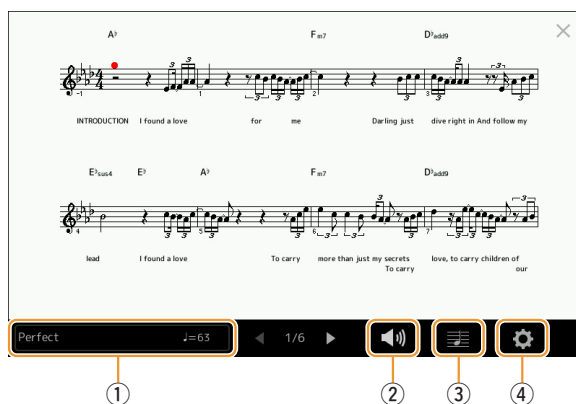

①	Indique le nom du morceau actuellement sélectionné. La valeur de tempo apparaît également à l'extrémité droite. Si vous souhaitez changer de morceau, touchez le nom du morceau pour appeler l'écran Song Selection (Sélection de morceau).
②	Permet de configurer les paramètres associés aux parties de reproduction du morceau MIDI. Pour plus de détails, reportez-vous à la section « Réglage de la reproduction » (page 59).
③	Permet de régler les paramètres d'indication de la notation, y compris la taille de la notation, l'affichage des accords, etc. Pour plus de détails, reportez-vous à la section « Réglage de l'affichage » (page 60).
④	Permet de configurer les paramètres détaillés associés à l'indication de la notation. Pour plus de détails, reportez-vous à la section « Réglage détaillé » (page 60).

NOTE

L'écran Score peut également être appelé via [MENU] → [Score].



Réglage de la reproduction

Depuis l'écran appelé via (Réglage de la reproduction), il est possible de configurer les paramètres associés à la reproduction du morceau MIDI actuellement sélectionné.

Extra	Active ou désactive la reproduction sur tous les canaux, à l'exception de ceux qui sont affectés aux parties à mains gauche et droite décrites ci-dessous.
Left (Gauche)	Active ou désactive la reproduction de la partie à main gauche, à laquelle vous pouvez affecter le canal de votre choix depuis l'écran Song Setting (Réglage de morceau) (page 66).
Right (Droite)	Active ou désactive la reproduction de la partie à main droite, à laquelle vous pouvez affecter le canal de votre choix depuis l'écran Song Setting (page 66).
Guide	Active ou désactive la fonction Guide. Pour plus de détails, reportez-vous à la page 65.

Réglage de l'affichage

Depuis l'écran appelé via  (Réglage de l'affichage), il est possible de configurer les paramètres associés à l'affichage de la notation.

Size (Taille)	Modifie la taille de la partition.
Left (Partie à main gauche)	Active ou désactive la notation de la partie à main gauche. Si l'indication « - » apparaît à la place de ce paramètre et que ce dernier est indisponible, allez dans l'écran « Detail Setting » (Réglage détaillé) (page 60) et réglez le paramètre Left Ch (Canal gauche) sur n'importe quelle valeur à l'exception de « Auto ». Vous pouvez également accéder à l'écran appelé via [MENU] → [Song Setting] → [Part Ch], et configurez le paramètre Left sur une valeur autre que « Off » (Désactivation) (page 66).  Les réglages Right (ci-dessous) et Left ne peuvent être désactivés en même temps.
Right (Partie à main droite)	Active ou désactive la notation de la partie à main droite.  Les réglages Right et Left (ci-dessus) ne peuvent être désactivés en même temps.
Chord (Accord)	Active ou désactive l'indication des accords. Si le morceau actuellement sélectionné ne contient pas de données d'accord, aucune information sur les accords ne s'affichera même si cette option est cochée.
Lyrics (Paroles)	Active ou désactive l'indication des paroles. Si le morceau actuellement sélectionné ne contient pas de données de parole, aucune parole ne s'affichera même si cette option est cochée. Si le morceau comporte des événements liés à la pédale, le fait de toucher cette option permettra de basculer entre les réglages « Lyrics » (Paroles) et « Pedal » (Pédale). Lorsque l'option « Pedal » est cochée, les événements de pédale s'affichent à l'écran à la place des paroles.
Note	Active ou désactive l'indication des noms de note. Lorsque cette option est cochée, le nom de la note s'affiche à gauche de cette dernière. Si le morceau comporte des événements liés au doigté, le fait de toucher cette option permettra de basculer entre les réglages « Note » et « Fingering » (Doigté). Lorsque l'option « Fingering » est cochée, les événements de doigté s'affichent à l'écran à la place des noms de note.
Color (Couleur)	Lorsque cette option est cochée, les notes apparaissant à l'écran sont identifiées par des couleurs spécifiques (C (do) : rouge ; D (ré) : jaune ; E (mi) : vert ; F (fa) : orange ; G (sol) : bleu ; A (la) : violet ; et B (si) : gris).

Réglage détaillé

Depuis l'écran appelé via  (Réglage détaillé), il est possible de configurer des paramètres plus détaillés.

Right Ch (Canal droit)	Détermine le canal MIDI des données de morceau MIDI utilisé pour les parties à main droite et à main gauche. Le réglage revient sur « Auto » après sélection d'un autre morceau. <ul style="list-style-type: none"> • Auto : les canaux MIDI des données de morceau MIDI pour les parties à mains droite et gauche sont automatiquement attribués, les parties étant définies sur le canal spécifié par le paramètre Part Ch (page 66) dans l'écran Song Setting. • 1-16 : attribue un canal MIDI spécifique (1-16) à chacune des parties à main gauche et à main droite. • Off : (uniquement pour Left Ch) : pas d'affectation de canal. Ceci active/désactive l'affichage de la partition de la partie à main gauche.
Left Ch (Canal gauche)	
Key Signature (Armature de clé)	Permet d'introduire l'armature de clé au niveau de la position d'arrêt actuelle du morceau MIDI. Ce réglage est utile pour les morceaux que vous avez enregistrés avec des changements de tonalité, de sorte que les changements de l'armature de clé puissent se refléter correctement dans la notation.
Quantize (Quantification)	Ce paramètre permet de contrôler la résolution des notes dans la partition, de sorte à décaler ou corriger la synchronisation de toutes les notes affichées afin qu'elles s'alignent sur une valeur de note particulière. Prenez soin de sélectionner la valeur de note la plus petite utilisée dans le morceau.
Note Name (Nom de note)	Sélectionne le type de nom de note indiqué à gauche de la note dans la partition, parmi les trois types indiqués ci-après. Ces réglages sont disponibles lorsque le paramètre Note est coché dans « View Setting ». <ul style="list-style-type: none"> • A, B, C : les noms de notes sont indiqués sous forme de lettres (C, D, E, F, G, A, B). • Fixed Do (Do fixe) : les noms de note sont indiqués en solfège et varient en fonction de la langue sélectionnée. • Movable Do (Do réglable) : les noms de note sont indiqués en solfège, en fonction des intervalles de gamme et, en tant que tels, sont liés à la clé. La note fondamentale est signalée par Do. Par exemple, en clé de G majeur, la note fondamentale « Sol » est représentée par « Do ». De même que pour « Fixed Do », l'indication varie en fonction de la langue sélectionnée.

Affichage des paroles et configuration de l'écran

L'affichage des paroles peut s'effectuer pour les morceaux MIDI et les morceaux audio à condition que le morceau en question contient des données de paroles compatibles.

1 Sélectionnez un morceau en mode Song Player (Lecteur de morceau) sur l'écran Song Playback.

2 Touchez [Lyrics] pour appeler l'écran Lyrics.

Si le morceau contient des paroles compatibles, celles-ci s'affichent à l'écran. Lorsque le morceau est en cours de reproduction, la couleur des paroles change pour vous indiquer la position actuelle.

3 Effectuez les réglages souhaités selon les besoins.

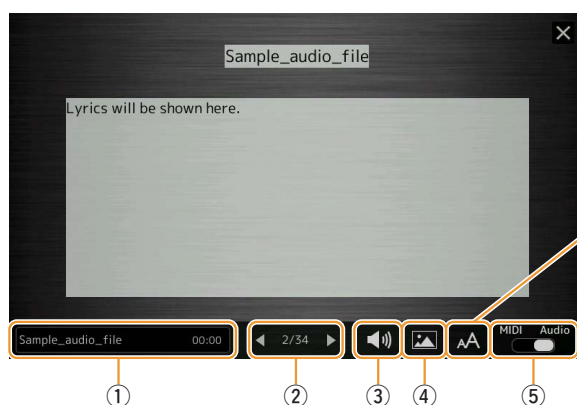

NOTE

L'écran Lyrics (Paroles) peut également être appelé via [MENU] → [Lyrics].

NOTE

Si les paroles sont brouillées ou illisibles, vous pourrez remédier à cela en modifiant le réglage Lyrics Language (Langue des paroles) à partir de l'écran appelé via [MENU] → [Song Setting] → [Lyrics].

Pour les morceaux audio, cette touche vous permet de choisir le type de police entre « Medium » (Moyen) ou « Proportional Medium » (Moyen proportionnel).

①	Indique le nom du morceau actuellement sélectionné. Si vous souhaitez changer de morceau, touchez le nom de morceau spécifié ici pour appeler l'écran Song Selection. Pour les morceaux MIDI, le numéro de la mesure actuelle apparaît à l'extrémité droite. En ce qui concerne les morceaux audio, le temps écoulé s'affiche à l'extrémité droite.
②	Indique la page actuelle et la page entière. Si vous souhaitez parcourir les paroles, touchez [◀] ou [▶] lorsque le morceau est à l'arrêt. NOTE Sur certains morceaux, il n'est pas possible de changer de page en touchant [◀]/[▶].
③	<ul style="list-style-type: none"> • MIDI Song (Morceau MIDI) : permet de configurer les paramètres associés aux parties de reproduction du morceau MIDI. Pour plus de détails, reportez-vous à la section « Réglage de la reproduction » (page 59). • Audio Song (Morceau audio) : permet d'activer ou de désactiver la fonction Vocal Cancel (Annulation de la voix). Pour plus de détails, reportez-vous au mode d'emploi.
④	Autorise le changement de l'image en arrière-plan des écrans Lyrics (Paroles) et Text (Texte). Vous pouvez sélectionner une des images fournies dans l'onglet Preset (Présélection) ou un fichier image original (fichier bitmap d'une résolution ne dépassant pas 800 x 480 pixels) sur le lecteur flash USB. Le fichier image original peut être copié depuis le lecteur flash USB dans la mémoire utilisateur interne. NOTE Le réglage effectué ici s'applique également à l'écran Text (Texte).
⑤	Permet de faire basculer l'écran Lyrics entre les morceaux MIDI et audio.

Priorité des données de paroles d'un morceau audio (fichier MP3)

Lors de l'affichage des données de paroles d'un morceau audio (fichier MP3), un seul type de données apparaît (en fonction de l'ordre de priorité ci-dessous) :

- 1) Fichier CDG (*.cdg) portant le même nom que le fichier MP3 inclus dans le même dossier.
- 2) Paroles incluses dans le fichier MP3 portant l'étiquette LYRICSBEGIN.
- 3) Paroles incluses dans le fichier MP3 portant l'étiquette SLT/SYLT.
- 4) Paroles incluses dans le fichier MP3 portant l'étiquette ULT/USLT.
- 5) Fichier texte (*.txt) portant le même nom que le fichier MP3 inclus dans le même dossier.

Affichage du texte et configuration de l'écran

Vous pouvez visualiser sur l'écran de l'instrument le fichier texte (.txt) créé sur ordinateur. Cette fonction offre de nombreuses possibilités utiles, comme l'affichage de paroles, de noms d'accords et de notes textuelles.

- 1** Dans le mode Song Player de l'écran Song Playback, touchez [Text] pour appeler l'écran Text.



L'écran Text (Texte) peut également être appelé via [MENU] → [Text Viewer].

- 2** Touchez le coin inférieur gauche de l'écran pour appeler l'écran Text File Selection (Sélection d'un fichier texte).

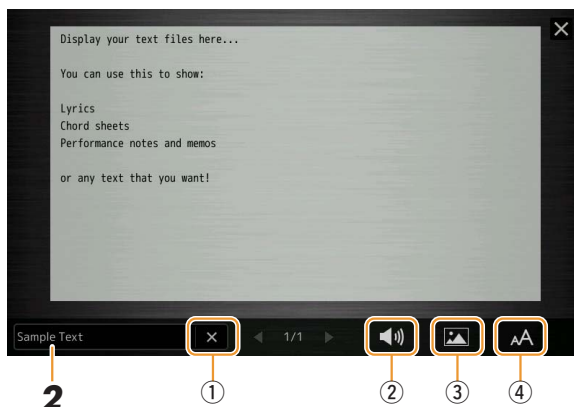

Sur l'écran File Selection, vous pouvez sélectionner un fichier à partir du lecteur flash USB ou dans les données de texte copiées dans la mémoire utilisateur interne.

- 3** Sélectionnez le fichier texte souhaité et fermez l'écran File Selection pour afficher le texte à l'écran.

Si le texte s'étend sur plusieurs pages, vous pourrez faire défiler l'ensemble du texte en touchant [◀] ou [▶], qui s'affichent respectivement à droite et à gauche de la page.



- Les sauts de ligne ne sont pas automatiquement saisis sur l'instrument. Lorsqu'une phrase ne s'affiche pas entièrement en raison des limitations d'espace à l'écran, il vous faut au préalable entrer les sauts de ligne manuellement sur l'ordinateur à l'aide d'un éditeur de texte, etc.
- Les informations relatives à la sélection du fichier texte peuvent être stockées dans la mémoire de registration. Pour plus de détails, reportez-vous au mode d'emploi.

- 4** Effectuez les réglages souhaités selon les besoins.

①	Efface le texte de l'écran. Cette opération ne supprime pas le fichier texte en lui-même, mais simplement l'affichage de texte à l'écran.
②	Permet de configurer les paramètres associés aux parties de reproduction du morceau MIDI. Pour plus de détails, reportez-vous à la section « Réglage de la reproduction » (page 59).
③	Autorise le changement de l'image en arrière-plan des écrans Lyrics (Paroles) et Text (Texte). Vous pouvez sélectionner l'une des images fournies dans l'onglet Preset ou votre fichier image original (fichier bitmap d'une résolution ne dépassant pas 800 x 480 pixels) dans le lecteur flash USB. Le fichier image original peut être copié depuis le lecteur flash USB dans la mémoire utilisateur interne. NOTE Le réglage effectué ici s'applique également à l'écran Lyrics.
④	Permet de sélectionner la taille ou le type de la police souhaité(e). Les réglages « Small » (Petit), « Medium » (Moyen) ou « Large » (Grand) affichent les caractères selon une même largeur et conviennent notamment à l'affichage des paroles avec les noms des accords au-dessus. Les valeurs « Proportional Small » (Petit proportionnel), « Proportional Medium » (Moyen proportionnel) ou « Proportional Large » (Grand proportionnel) sont mieux adaptées à l'affichage des paroles sans nom d'accord ou note explicative.



Si les paroles sont brouillées ou illisibles, vous pourrez remédier à cela en modifiant le réglage System Language (Langue système) à partir de l'écran appelé via [MENU] → [Utility] → [System].

Utilisation des fonctionnalités d'accompagnement automatique avec la reproduction de morceau MIDI

Lorsque vous reproduisez simultanément un morceau MIDI et un style, les canaux 9–16 des données de morceau sont remplacés par des canaux de style, ce qui vous permet de jouer vous-même les parties d'accompagnement du morceau. Essayez d'interpréter des accords pendant la reproduction de morceau, comme décrit dans les instructions ci-dessous.

- 1** Sélectionnez un style.
- 2** Sélectionnez un morceau MIDI.
- 3** En mode Song Player de l'écran Song Playback (Lecteur de morceau, touchez  (Début synchronisé) pour activer le début synchronisé de morceau.

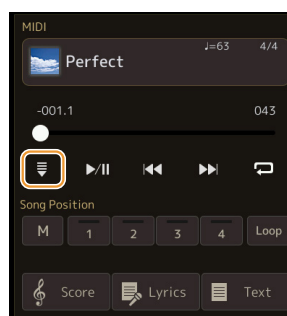

- 4** Appuyez sur la touche [ACMP] pour activer la fonction d'accompagnement automatique, puis sur la touche [SYNC START] de la section STYLE CONTROL pour activer le début synchronisé de l'accompagnement.

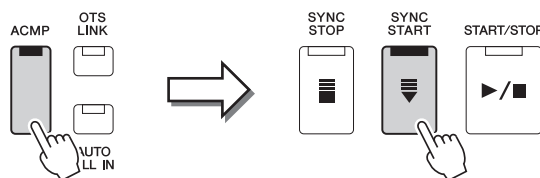

- 5** Appuyez sur la touche [START/STOP] de la section STYLE CONTROL ou jouez des accords dans la section des accords.

La reproduction de morceau et de style démarre. Lorsque vous jouez des accords, vous pouvez activer la fonction « Chord » (Accord) (page 60) pour afficher les informations relatives aux accords que vous interprétez.

Dès que vous interrompez la reproduction de morceau, la reproduction de style s'arrête également.

NOTE

Si vous reproduisez simultanément un morceau et un style, la valeur du tempo définie pour le morceau est automatiquement utilisée.

NOTE

La fonction Style Retrigger (Redéclenchement de style) (page 119) ne peut être utilisée pendant la reproduction de morceau.

Activation/désactivation des canaux d'un morceau MIDI

Un morceau MIDI est constitué de 16 canaux distincts. Vous pouvez activer ou désactiver séparément les canaux de la reproduction du morceau sélectionné sur l'écran appelé via [MENU] → [Channel On/Off].

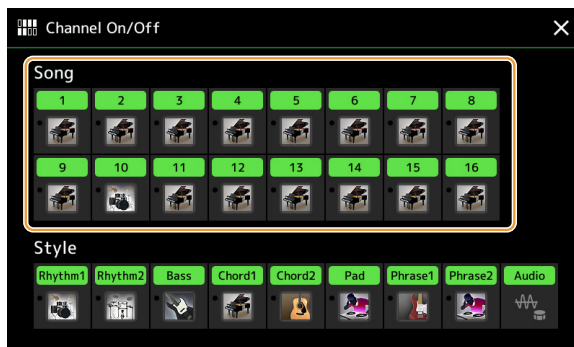

Pour reproduire uniquement un canal donné (reproduction en solo), touchez le canal souhaité de manière prolongée jusqu'à ce qu'il s'affiche en violet. Pour annuler la reproduction en solo, touchez à nouveau le canal (apparaissant en violet).

NOTE

Généralement, les différentes parties sont enregistrées sur les canaux suivants :

- **Canaux 1-4** : parties du clavier (Right 1, Left, Right 2, Right 3)
- **Canaux 5-8** : parties de multi-pads
- **Canaux 9-16** : parties de style

NOTE

Vous pouvez également activer ou désactiver les canaux à partir de l'écran Mixer (Console de mixage).

Pour modifier la sonorité de chaque canal :

Touchez l'icône de l'instrument située sous le canal visé pour appeler l'écran Voice Selection, puis sélectionnez la sonorité souhaitée.

Réglages relatifs à la reproduction de morceau

Vous pouvez effectuer divers réglages pour la reproduction de morceau sur l'écran appelé via [MENU] → [Song Setting].

NOTE

L'écran peut être appelé depuis [Menu] sur l'écran Song Player ou Song Selection.

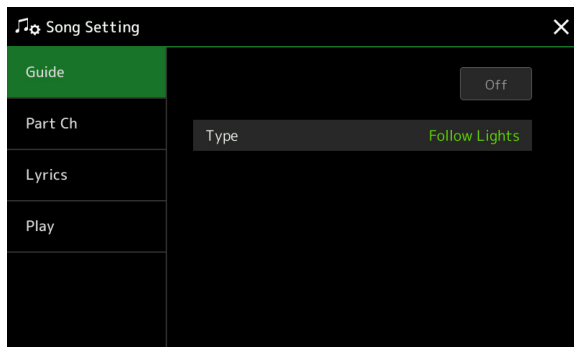

Combinaison du jeu au clavier et de la pratique du chant grâce à la fonction Guide

La fonction Guide de l'instrument vous indique sur l'écran Score le rythme auquel vous devez jouer les notes afin de faciliter votre apprentissage. De même, lorsque vous chantez et jouez un morceau MIDI à l'aide d'un micro connecté, vous pouvez manuellement ajuster la synchronisation de la reproduction du morceau MIDI au clavier en fonction de votre performance vocale.

- 1 Sélectionnez un morceau MIDI et appelez l'écran Score (page 59).
- 2 Effectuez les réglages Guide dans l'écran appelé via [MENU] → [Song Setting] → [Guide].

On/Off (Activation/désactivation)	Appuyez sur cette touche pour activer la fonction Guide. La fonction peut également être activée/désactivée à partir de la fenêtre « Play Setting » (Réglage de la reproduction) de l'écran Score (page 59).
Type	Détermine le type de fonction Guide. Menu Guide pour l'entraînement au clavier <ul style="list-style-type: none">• Follow Lights (Suivre les témoins) : lorsque cette option est sélectionnée, la reproduction de morceau fait une pause jusqu'à ce que vous jouiez les notes correctement. Aussitôt que vous jouez les notes correctes, la reproduction de morceau reprend normalement. Follow Lights est une fonction conçue pour la série Clavinova de Yamaha. Elle est fournie à des fins d'entraînement et fonctionne grâce à des témoins intégrés au clavier qui indiquent les notes à jouer. Bien que le PSR-SX900/SX700 ne soit pas équipé de voyants, vous pouvez utiliser la même fonction en suivant les indications de la partition affichée à l'écran grâce à la fonction Song Score.• Any Key (N'importe quelle touche) : cette fonction vous permet de reproduire la mélodie d'un morceau en appuyant sur une touche quelconque, en suivant le rythme. La reproduction de morceau s'interrompt et attend que vous jouiez une note. Il vous suffit d'appuyer sur n'importe quelle note au clavier, en rythme avec la musique, pour que la reproduction du morceau reprenne son cours normal.• Your Tempo (Votre tempo) : cette fonction est identique à Follow Lights, hormis le fait que la reproduction du morceau ici s'adapte à la vitesse de votre jeu. Menu Guide pour le chant <ul style="list-style-type: none">• Karao-Key (Karaoké) : cette fonction vous permet de contrôler la synchronisation de la reproduction du morceau à l'aide d'un seul doigt, tandis que vous chantez. Elle est très utile pour chanter sur votre propre performance. La reproduction du morceau s'interrompt en attendant que vous chantiez. Jouez simplement une note (n'importe laquelle) sur le clavier (aucun son n'est produit) pour que la reproduction du morceau continue.

3 Retournez à l'écran Score en appuyant sur la touche [EXIT] à plusieurs reprises, selon les besoins.

4 Appuyez sur la touche [▶/II] (PLAY/PAUSE) (Reproduction/Pause) de la section SONG MIDI pour démarrer la reproduction.

Pratiquez le jeu au clavier ou le chant selon le type de fonction Guide sélectionné à l'étape 2.

5 Jouez au clavier en même temps que la reproduction de morceau.



Les réglages Guide peuvent être sauvegardés en tant que partie des données de morceau (page 73). À la prochaine sélection du morceau sauvegardé, les réglages de la fonction Guide correspondants seront également appelés.

Part Ch (Canal de partie)

Right (Partie à main droite)	Détermine le canal attribué à la partie à main droite.
Left (Partie à main gauche)	Détermine le canal attribué à la partie à main gauche.
Auto Set (Réglage auto)	Lorsque ce paramètre est spécifié sur « On », il règle automatiquement les canaux MIDI appropriés des parties à main droite et gauche préprogrammées dans les données de morceau disponibles dans le commerce. Normalement, ce paramètre devrait être réglé sur « On ».

Lyrics (Paroles)

Language (Langue)	<p>Détermine la langue d'affichage des paroles.</p> <ul style="list-style-type: none"> • Auto : lorsque la langue est spécifiée dans les données de morceau, les paroles s'affichent en conséquence. Si la langue n'est pas spécifiée dans les données de morceau, le réglage « International » ci-dessous sera adopté comme langue des paroles. • International : prend en charge l'affichage des paroles en langue occidentale. • Japanese (Japonais) : prend en charge l'affichage des paroles en japonais.
-------------------	--

Play (Reproduction)

Phrase Mark Repeat (Répétition du repère de phrase)	Le repère de phrase est une partie préprogrammée de certaines données de morceau correspondant à un emplacement donné (ensemble de mesures) au sein d'un morceau. Lorsque ce réglage est spécifié sur « On », la partie qui correspond au numéro du repère de phrase indiqué est reproduite de manière répétée. Ce paramètre n'est disponible que lorsque le morceau MIDI contenant les réglages de la fonction Phrase Mark est sélectionné.
Quick Start (Démarrage rapide)	Dans certains morceaux MIDI disponibles dans le commerce, les réglages relatifs au morceau tels que la sélection de la sonorité, le volume, etc. sont enregistrés sur la première mesure, avant les données de note réelles. Lorsque la fonction Quick Start est réglée sur « On », l'instrument lit à très grande vitesse toutes les données initiales qui ne sont pas des notes, puis bascule automatiquement sur le tempo approprié dès la première note. Cela vous permet de commencer la reproduction aussi rapidement que possible, avec une durée de pause minimale pour la lecture des données.
Song Previous Type (Type de morceau précédent)	<p>Détermine le comportement de l'instrument lorsque vous appuyez sur la touche [I◀◀] (PREV) (Précédent) de la section SONG.</p> <ul style="list-style-type: none"> • Previous Song (Morceau précédent) : lorsque la reproduction est en début de morceau, cette touche permet de revenir au morceau précédent au sein d'un même dossier. Dans tous les autres cas, elle fait repasser la reproduction en début de morceau. • Song Top Only (Début de morceau uniquement) : fait repasser la reproduction d'un morceau en début de morceau uniquement sans revenir au morceau précédent.
MIDI Song Fast Forward Type (Type d'avance rapide sur morceau MIDI)	<p>Détermine le type d'avance rapide utilisé lorsque vous appuyez sur [NEXT] (Suivant) (▶▶) pendant la reproduction du morceau MIDI.</p> <ul style="list-style-type: none"> • Jump (Saut) : appuyez une fois sur [NEXT] (▶▶) pour régler instantanément la position de reproduction sur la mesure suivante sans émission de son. Le maintien de la touche [NEXT] (▶▶) enfoncée permet d'effectuer un défilement vers l'avant en continu. • Scrub (Lecture à vitesse variable) : appuyez sur la touche [NEXT] (▶▶) et maintenez-la enfoncée pour lancer la reproduction du morceau MIDI à grande vitesse.
Style Synchro Stop (Arrêt synchronisé de style)	Détermine si la reproduction d'un style s'arrête ou non lorsque la reproduction d'un morceau MIDI est arrêtée.
Multi Pad Synchro Stop (arrêt synchronisé d'un multi-pad)	Détermine si la reproduction répétée d'un multi-pad s'arrête ou non lorsque la reproduction de morceau MIDI est arrêtée.

Table des matières

Présentation de l'enregistrement de morceau MIDI	67
Enregistrement des différents canaux séparément (Enregistrement en temps réel)	69
Réenregistrement d'une section spécifique—Fonction Punch In/Out (Enregistrement en temps réel)	71
Enregistrement des configurations de panneau dans un morceau	73
Édition d'événements de canaux liés aux données de morceau existantes	74
• Détails relatifs aux fonctions	75
Enregistrement/Édition de morceau pas à pas (Step Edit).....	77
• Procédure de base de l'enregistrement/édition pas à pas	77
• Enregistrement de mélodies via Step Recording	78
• Enregistrement des événements de changement d'accord ou de section via Step Recording	81
• Édition des événements MIDI spécifiques des données enregistrées	83
• Édition des repères de position dans le morceau	85

Présentation de l'enregistrement de morceau MIDI

Le mode d'emploi de l'instrument décrit les modalités de création d'un morceau MIDI original via la fonction « Quick Recording » (Enregistrement rapide), qui permet d'enregistrer votre performance au clavier sans indication de canaux spécifiques. Quant au présent manuel de référence, il vous montre comment créer un morceau original en enregistrant votre performance au clavier sur un canal spécifié ou en entrant les notes une par une via la fonction « Multi Recording » (Enregistrement multi-pistes). Il vous indique également la procédure permettant d'améliorer le morceau créé par la modification des paramètres détaillés.

■ Realtime Recording (Enregistrement en temps réel) et Step Recording (Enregistrement pas à pas)

Ces deux méthodes d'enregistrement sont disponibles pour la création d'un morceau MIDI. Grâce à Realtime Recording, l'instrument enregistre les données de performance au fur et à mesure de leur reproduction. Avec Step Recording, il vous permet de composer votre performance en « écrivant » un événement à la fois.

■ Structure des données de morceau MIDI

Un morceau MIDI est constitué de 16 canaux MIDI. Vous pouvez créer des données de morceau MIDI en enregistrant votre performance sur un canal ou plusieurs canaux en temps réel ou en exécutant la fonction Step Recording.

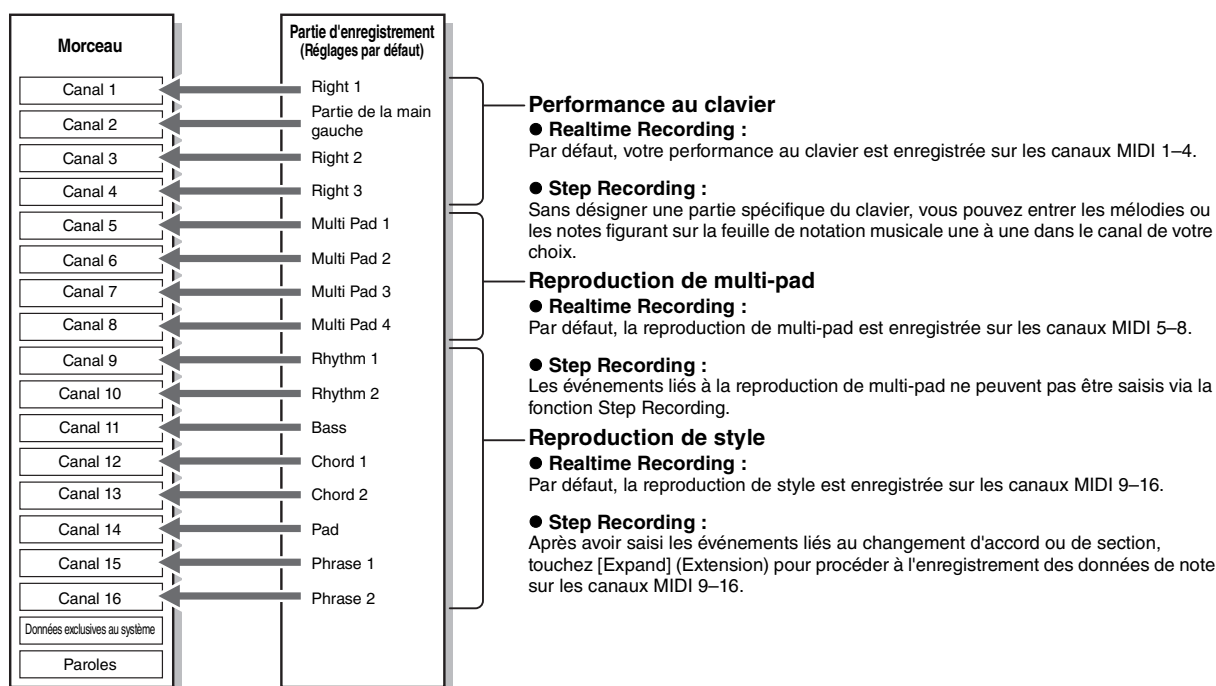

NOTE

Les données audio telles que les canaux rythmiques créés via les données audio des multi-pads de lien audio et les fichiers audio ne peuvent pas être enregistrés dans les morceaux MIDI.

■ Structure de l'écran MIDI Multi Recording (Enregistrement multi-pistes MIDI)

L'écran MIDI Multi Recording est l'écran du portail de l'enregistrement multi-pistes et peut être appelée via [RECORDING] → MIDI [Multi Recording].



①	Save (Enregistrer)	Enregistre le morceau modifié.
②	Step Edit (Édition pas à pas)	Crée ou modifie un morceau via la fonction Step Recording. Pour plus de détails, reportez-vous à la page 77 .
③	Setup (Configuration)	Sélection des configurations de panneau à enregistrer en position de début de morceau Pour plus de détails, reportez-vous à la page 73 .
④	New (Nouveau)	Appelle un morceau vierge.
⑤	Menu	Appelle l'écran Mixer ou le réglage de volume de la reproduction du morceau en cours d'enregistrement pour ajuster la balance lors de l'enregistrement d'autres canaux.
⑥	Song name (Nom de morceau)	Indique le nom du morceau actuellement sélectionné. Lorsque vous touchez ceci, vous appelez l'écran Song Selection (Sélection de morceau) qui permet de sélectionner un morceau MIDI.
⑦	Bar. Beat (Mesure.Temps)	Indique le numéro de la mesure en cours et du temps.
⑧	Rec Mode (Mode d'enregistrement)	Indique le mode d'enregistrement (page 71), qui peut être réglé depuis l'écran appelé en touchant ici.
⑨	Metronome (Métronome)	Permet d'activer ou de désactiver le métronome.
⑩	Channels (Canaux)	Spécifie les canaux à éditer.
⑪	Song Control (Commande de morceau)	Commande la reproduction ou l'enregistrement de morceau.
⑫	Fonctions (Fonctions)	Permettent de modifier les événements liés aux canaux. Pour plus de détails, reportez-vous à la page 74 .

NOTE

- L'écran MIDI Multi Recording peut également être appelé via [MENU] → [Song Recording] → MIDI [Multi Recording].
- La saisie du mode d'enregistrement réinitialise la sélection du morceau MIDI dans l'écran Song Playback et empêche de ce fait la sélection d'un morceau MIDI.
- La fonction Style Retrigger (Redéclenchement de style) ([page 119](#)) ne peut être utilisée lorsque vous effectuez un enregistrement par surimpression sur des données existantes.

Enregistrement des différents canaux séparément (Enregistrement en temps réel)

Avec l'enregistrement MIDI, vous pouvez créer un morceau MIDI comprenant 16 canaux en enregistrant individuellement votre performance sur chaque canal. Lors de l'enregistrement d'un morceau pour piano, par exemple, vous pouvez enregistrer la partie à main droite sur le canal 1, puis la partie à main gauche sur le canal 2, ce qui vous permet de créer un morceau complet, qui serait difficile à jouer en direct avec les deux mains. Pour enregistrer une performance avec reproduction de style, par exemple, enregistrez la reproduction de style sur les canaux 9 – 16, puis les mélodies sur le canal 1 tout en écoutant la reproduction de style déjà enregistrée. Vous pouvez ainsi créer un morceau entier dont l'interprétation en direct serait autrement difficile, voire impossible.

1 Appelez l'écran MIDI Multi Recording via [RECORDING] → MIDI [Multi Recording].

Un morceau vierge est automatiquement défini pour l'enregistrement et le nom de morceau apparaissant sur l'écran Multi Recording est spécifié sur « New Song » (Nouveau morceau).



2 Pour réenregistrer un morceau existant, sélectionnez le morceau souhaité en touchant le nom de morceau, puis appuyez sur la touche [EXIT] afin de revenir à l'écran Multi Recording.

Pour effectuer un enregistrement à partir de zéro, ignorez cette étape.

3 Touchez l'icône de l'instrument du canal cible pour appeler la fenêtre de réglage de partie puis sélectionnez la partie à enregistrer.

En touchant [OK], vous activez automatiquement l'option [Rec] sur le canal cible qui passe en mode d'attente d'enregistrement.

AVIS

Si vous spécifiez sur [Rec] des canaux qui contiennent déjà des données enregistrées, ces dernières seront écrasées.

NOTE

Pour annuler l'enregistrement, touchez [●] (Rec) dans l'écran avant de passer à l'étape 4, puis appuyez sur la touche [EXIT] pour quitter le mode Enregistrement.

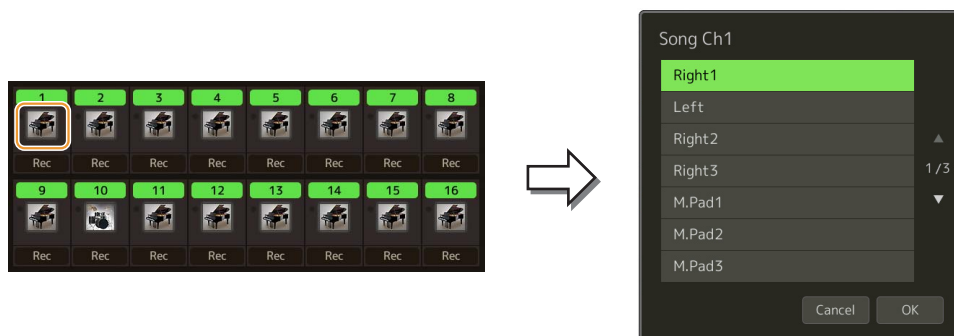

Si vous souhaitez activer ou désactiver les autres canaux pendant l'enregistrement, touchez le numéro du canal visé.

4 Jouez au clavier pour lancer l'enregistrement.

Vous pouvez également lancer l'enregistrement en touchant [●] (Enregistrement) ou [▶/II] (Reproduction/Pause). Lors de l'enregistrement sur le morceau comportant des données enregistrées, vous pouvez activer ou désactiver les canaux déjà enregistrés en touchant le numéro du canal concerné.



5 Une fois votre performance terminée, touchez [■] (Arrêt) pour arrêter l'enregistrement.

6 Pour écouter la performance enregistrée, touchez [▶/II] (Reproduction/Pause).

7 Enregistrez votre performance sur un autre canal en répétant les étapes 3–6.

8 Touchez  (Enregistrer) pour sauvegarder la performance enregistrée.

AVIS

Le morceau enregistré sera perdu si vous passez à un autre morceau ou éteignez l'instrument sans avoir exécuté l'opération d'enregistrement.

Réenregistrement d'une section spécifique—Fonction Punch In/Out (Enregistrement en temps réel)

Lorsque vous réenregistrez une section donnée d'un morceau MIDI déjà enregistré, utilisez la fonction Punch In/Out (Début/fin d'insertion de l'enregistrement). Grâce à cette méthode, seules les données comprises entre les points de début et de fin d'insertion de l'enregistrement sont remplacées par les nouvelles données enregistrées. Notez que les notes situées avant et après les points de début/fin d'insertion de l'enregistrement ne sont pas remplacées par écrasement. Elles sont reproduites normalement afin de vous guider lors de la synchronisation de la fonction Punch In/Out.

- 1 Sur l'écran MIDI Multi Recording, sélectionnez le morceau à réenregistrer, puis appuyez sur la touche [EXIT] pour revenir à l'écran Multi Recording.



- 2 Touchez [Start/Stop] pour appeler l'écran approprié.
- 3 Réglez les différents paramètres qui déterminent, par exemple, le mode de démarrage et d'arrêt de l'enregistrement ainsi que la position de début/fin d'insertion.

NOTE

Les paramètres dont il est question ici ne peuvent pas être réglés en cours d'enregistrement.

<p>Rec Start (Début de l'enregistrement)</p>	<p>Détermine le comportement du début de l'enregistrement.</p> <ul style="list-style-type: none"> • Normal : l'enregistrement par écrasement démarre lorsque vous lancez la reproduction de morceau à l'aide de la touche [▶/] (Reproduction/Pause) de l'écran MIDI Multi Recording ou que vous jouez au clavier en mode Synchro Standby (Attente de synchronisation). • First Key On (Première touche activée) : le morceau est reproduit normalement, puis l'enregistrement par écrasement démarre dès que vous jouez au clavier. • Punch In At (Début d'insertion sur) : le morceau est reproduit normalement jusqu'au début de la mesure spécifiée ici. L'enregistrement par écrasement démarre à partir de ce point.
<p>Rec Stop (Arrêt de l'enregistrement)</p>	<p>Détermine le comportement de l'arrêt de l'enregistrement ou comment les données sont traitées une fois que l'enregistrement a été interrompu.</p> <ul style="list-style-type: none"> • Replace All (Tout remplacer) : supprime toutes les données situées après le point d'arrêt de l'enregistrement. • Punch Out (Fin d'insertion) : la position du morceau à laquelle l'enregistrement s'arrête est considérée comme le point de fin d'insertion de l'enregistrement. Ce réglage conserve toutes les données situées après le point d'arrêt de l'enregistrement. • Punch Out At (Fin d'insertion sur) : l'enregistrement par écrasement continue jusqu'au début de la mesure spécifiée ici puis s'arrête et la reproduction normale du morceau continue. Ce réglage conserve toutes les données situées après le point d'arrêt de l'enregistrement.
<p>Pedal Punch In/Out (Début/Fin d'insertion de la pédale)</p>	<p>Lorsque ce réglage est sur « On », vous pouvez utiliser Foot Pedal 2 (Pédale 2) pour commander les points de début et de fin d'insertion. Pendant la reproduction d'un morceau, appuyez sur la pédale 2 (et maintenez-la enfoncée) pour activer instantanément le début de l'enregistrement et relâchez-la pour arrêter l'enregistrement (point de fin d'insertion). Vous pouvez appuyer et relâcher Foot Pedal 2 aussi souvent que vous le voulez pendant la reproduction. Notez que l'affectation de la fonction actuelle de la pédale centrale est annulée lorsque la fonction Pedal Punch In/Out (Début/fin d'insertion de l'enregistrement via la pédale) est réglée sur « On ».</p> <p>NOTE</p> <p>L'activation ou la désactivation de la fonction Pedal Punch In/Out peuvent être inversées, en fonction du type de pédale connectée à l'instrument. Pour remédier à cela, essayez de modifier la polarité de la pédale (page 111).</p>

4 Sur l'écran MIDI Multi Recording, touchez l'option [Rec] correspondant au canal souhaité pour le réenregistrement afin de l'activer.

5 Touchez [▶/II] (Reproduction/Pause) pour lancer l'enregistrement.

Jouez au clavier à partir du point de début d'insertion de l'enregistrement spécifié à l'étape 3. Arrêtez de jouer au clavier sur le point de fin d'insertion indiqué à l'étape 3.

6 Touchez  (Enregistrer) pour sauvegarder la performance enregistrée.

AVIS

Les données de morceau enregistrées seront perdues si vous sélectionnez un nouveau morceau ou si vous mettez l'instrument hors tension sans avoir exécuté l'opération d'enregistrement.

■ Exemples de réenregistrement avec divers réglages Punch In/Out

Cet instrument permet d'utiliser la fonction Punch In/Out de diverses manières. Les illustrations ci-dessous présentent différentes situations dans lesquelles des mesures sélectionnées dans une phrase à huit mesures sont réenregistrées.

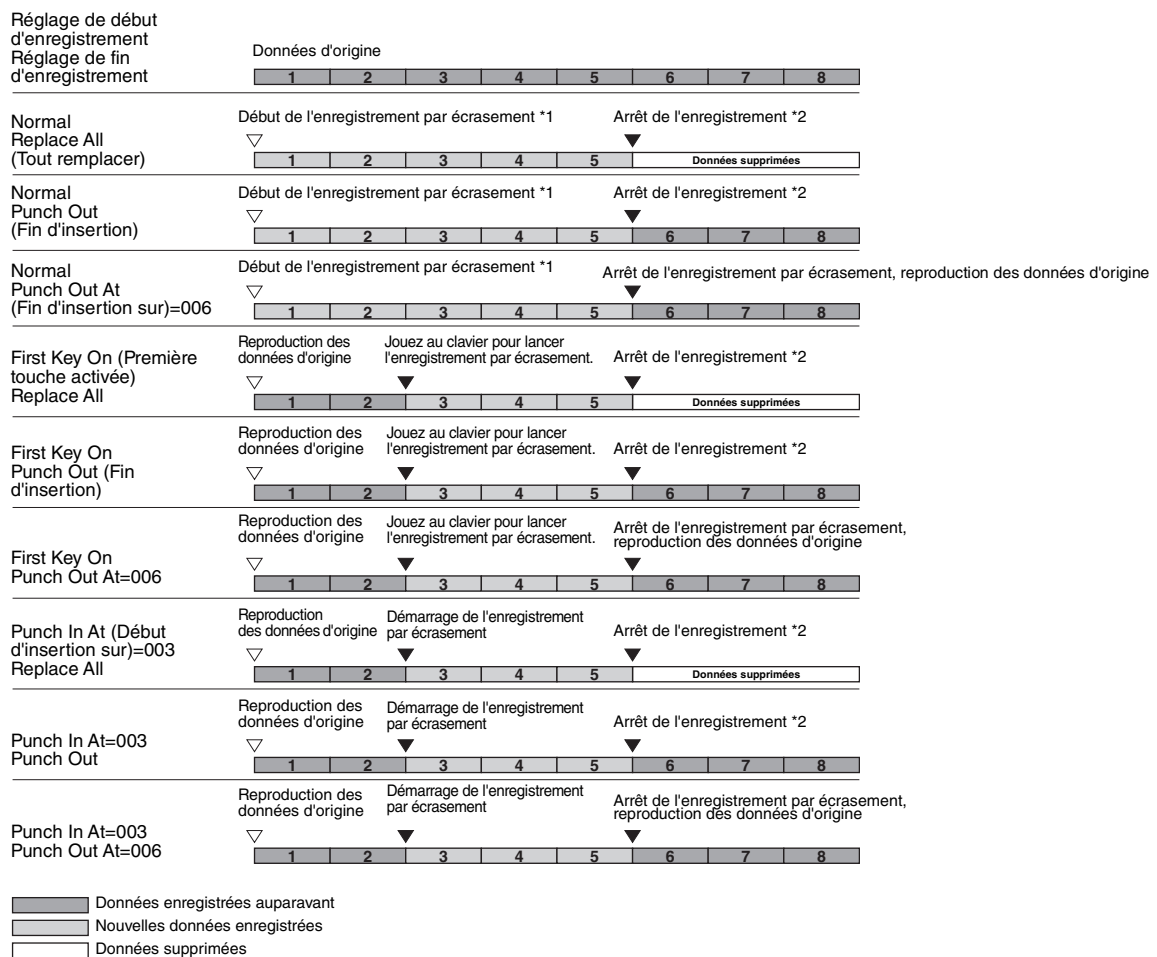

*1 Pour éviter d'écraser les mesures 1 à 2, lancez l'enregistrement à partir de la mesure 3.

*2 Pour arrêter l'enregistrement, touchez [●] (Rec) à la fin de la mesure 5.

Enregistrement des configurations de panneau dans un morceau

Il est possible d'enregistrer les réglages actuels de l'écran Mixer ainsi que d'autres réglages de panneau sur la position de début de morceau en tant que données de configuration. Les réglages de l'écran Mixer et du panneau enregistrés ici sont automatiquement appelés lorsque le morceau démarre.

- 1 Sur l'écran MIDI Multi Recording, sélectionnez le morceau destiné à l'enregistrement des données de configuration, puis appuyez sur la touche [EXIT] pour revenir à l'écran Multi Recording.



- 2 Touchez [■] (Arrêt) pour revenir en début de morceau.
- 3 Touchez  (Configuration) pour appeler la fenêtre Setup.
- 4 Cochez les éléments liés aux fonctions de reproduction et d'autres fonctionnalités que vous souhaitez appeler automatiquement en même temps que le morceau sélectionné.

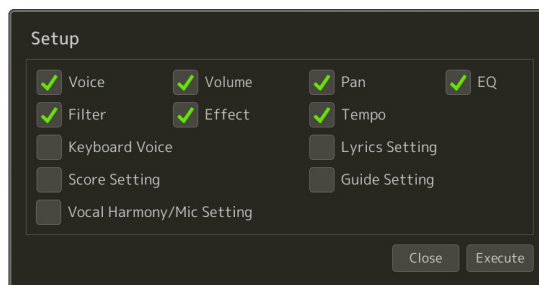

- 5 Touchez [Execute] (Exécuter) pour enregistrer les données puis touchez [Close] (Fermer).
- 6 Touchez  (Enregistrer) pour exécuter l'opération d'enregistrement.

AVIS

Les données de morceau éditées seront perdues si vous sélectionnez un nouveau morceau ou si vous mettez l'instrument hors tension sans avoir exécuté l'opération d'enregistrement.

Édition d'événements de canaux liés aux données de morceau existantes

Les fonctions affichées dans le coin inférieur droit de l'écran MIDI Multi Recording vous permettent de corriger ou de convertir une partie des données de morceau existantes.

- 1 Sur l'écran MIDI Multi Recording, sélectionnez le morceau à modifier, puis appuyez sur la touche [EXIT] pour revenir à l'écran Multi Recording.



- 2 Touchez la fonction souhaitée et éditez les paramètres.

Pour quitter cette fonction et en sélectionner une autre, touchez la fonction à nouveau.

Pour plus de détails sur les fonctions et les réglages disponibles, reportez-vous à la [page 75](#).

- 3 Touchez l'option [Execute] pour la fonction actuellement sélectionnée afin de saisir les modifications.

Une fois l'opération terminée, cette touche se transforme en fonction [Undo] (Annuler), ce qui vous permet de restaurer les données d'origine si vous n'êtes pas satisfait du résultat de l'édition. La fonction Undo n'a qu'un seul niveau ; seule la dernière opération peut être annulée.

- 4 Touchez  (Enregistrer) pour exécuter l'opération d'enregistrement.

AVIS

Les données de morceau éditées seront perdues si vous sélectionnez un nouveau morceau ou si vous mettez l'instrument hors tension sans effectuer l'opération d'enregistrement

Détails relatifs aux fonctions

Quantize (Quantification)

La fonction Quantize vous permet d'aligner la synchronisation de toutes les notes d'un même canal. Par exemple, si vous enregistrez la phrase musicale illustrée ci-dessous, vous risquez de ne pas pouvoir la jouer avec une précision absolue, et votre performance sera légèrement en avance ou en retard au niveau de la synchronisation.

La quantification permet de corriger ce type de problème.



Touchez l'option [Select] située sous l'icône de l'instrument pour sélectionner le canal à quantifier, puis modifiez les paramètres.

<p>Size (Taille)</p>	<p>Sélectionne la taille de quantification (résolution). Pour un résultat optimal, il est conseillé de régler la taille de quantification sur la note la plus courte du canal. Par exemple, si les notes les plus courtes du canal sont des croches, vous devrez utiliser celles-ci pour définir la taille de la quantification.</p> <p>Longueur de noire → Après une quantification correspondant à une croche</p> <p>Réglages :</p> <ul style="list-style-type: none"> <li style="margin-right: 10px;"> Noire <li style="margin-right: 10px;"> Croche <li style="margin-right: 10px;"> Double croche <li style="margin-right: 10px;"> Triple croche <li style="margin-right: 10px;"> Double croche + triolet de croches* <li style="margin-right: 10px;"> Triolet de noires <li style="margin-right: 10px;"> Triolet de croches <li style="margin-right: 10px;"> Triolet de doubles croches <li style="margin-right: 10px;"> Croche + triolet de croches* <li style="margin-right: 10px;"> Double croche + triolet de doubles croches* <p>Les trois valeurs de quantification marquées d'un astérisque (*) sont extrêmement pratiques, dans la mesure où elles permettent de quantifier deux valeurs de notes différentes en même temps. Par exemple, si vous avez à la fois des croches normales et des triolets de croches sur le même canal et que vous quantifiez par rapport aux croches, toutes les notes du canal seront quantifiées en croches, éliminant complètement les effets de triolet. Par contre, si vous utilisez le réglage croche + triolet de croches, les notes normales ainsi que les notes de triolets seront quantifiées correctement.</p>
<p>Strength (Force)</p>	<p>Détermine la force avec laquelle les notes sont quantifiées. Un réglage de 100 % produit une synchronisation exacte. Si une valeur inférieure à 100 % est sélectionnée, les notes seront déplacées par rapport aux temps spécifiés pour la quantification, en fonction du pourcentage indiqué. L'application d'une quantification inférieure à 100 % permet de maintenir une touche de chaleur dans l'enregistrement.</p> <p>Données d'origine (en supposant une mesure 4/4)</p> <p>Force de quantification=100</p> <p>Force de quantification=50</p> <p>Longueur de noire</p>

Delete (Supprimer)

Vous pouvez supprimer les données d'un canal spécifique au sein d'un morceau. Touchez [Delete] et activez l'option pour le canal dont vous souhaitez supprimer les données, puis touchez [Execute] (Exécuter) afin de supprimer les données.

Mix (Mixage)

Cette fonction permet de mixer les données de deux canaux et de placer les résultats de l'opération dans un canal différent. Touchez l'un des éléments de menu ci-dessous, puis touchez l'icône de l'instrument ou l'encadré en-dessous pour le canal souhaité.

Source 1	Détermine le canal MIDI (1–16) à mixer. Tous les événements MIDI du canal spécifié ici sont copiés dans le canal de destination.
Source 2	Détermine le canal MIDI (1–16) à mixer. Seuls les événements de note du canal spécifié ici sont copiés dans le canal de destination.
Destination	Définit le canal de destination des résultats du mixage.

Copy (Copier)

Cette fonction vous offre la possibilité de copier les données d'un canal vers un autre. Touchez l'un des éléments de menu ci-dessous, puis touchez l'icône de l'instrument ou l'encadré en-dessous pour le canal souhaité.

Source	Détermine le canal (1–16) de la section MIDI à copier. Tous les événements MIDI du canal spécifié ici sont copiés dans le canal de destination.
Destination	Définit le canal de destination dans lequel les résultats du mixage ou de la copie seront placés.

Transpose (Transposition)

Ce paramètre permet de transposer la hauteur de ton des données enregistrées sur des canaux individuels vers le haut ou le bas, à raison de deux octaves au maximum, par incréments de demi-tons. Touchez l'encadré situé sous l'icône de l'instrument pour sélectionner le canal à transposer, puis modifiez la valeur. Si vous voulez transposer tous les canaux simultanément, servez-vous du menu ci-dessous.

All + (Tout +)	Augmente la valeur de transposition de tous les canaux d'1 unité.
All - (Tout -)	Diminue la valeur de transposition de tous les canaux d'1 unité.

NOTE

Veillez à ne pas transposer les canaux 9 et 10. En général, ce sont les kits de batterie qui sont affectés à ces canaux. Si vous transposez les canaux des kits de batterie, les instruments affectés aux différentes touches seront modifiés.

NOTE

Si vous souhaitez écouter les données qui viennent d'être modifiées, reproduisez-les avant de touchez [Execute]. Touchez [Execute] pour transposer la hauteur de ton, et réinitialiser également la valeur 0 qui permet d'effectuer une nouvelle transposition, si nécessaire.

Enregistrement/Édition de morceau pas à pas (Step Edit)

Cette section vous montre comment créer un nouveau morceau ou éditer un morceau existant avec la fonction Step Edit (Édition pas à pas).

Procédure de base de l'enregistrement/édition pas à pas

Cette section décrit la procédure de base de la fonction Step Recording.

1 Appelez l'écran MIDI Multi Recording via [RECORDING] → MIDI [Multi Recording].

Un morceau vierge destiné à l'enregistrement est automatiquement défini, et le nom du morceau sur l'écran Multi Recording est réglé sur « NewSong ». Pour réenregistrer un morceau existant, sélectionnez le morceau souhaité en touchant le nom du morceau.

2 Touchez (Édition pas à pas) en haut de l'écran pour appeler l'écran Song Edit.

NOTE

Pour revenir à l'écran MIDI Multi Recording, touchez [StepEdit] sur l'écran Step Edit.

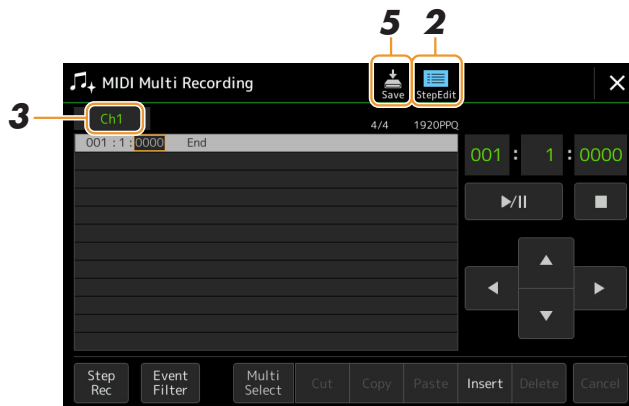

3 Touchez [Ch1] en haut de l'écran et sélectionnez le canal cible de l'enregistrement.

- Si vous voulez enregistrer la performance au clavier, sélectionnez un des canaux « Ch1 » – « Ch8 ». Par contre, si vous n'avez l'intention d'utiliser la reproduction de style sur le morceau, vous choisirez un des canaux « Ch9 » – Ch16 ».
- Si vous souhaitez éditer les données exclusives au système, sélectionnez « SysEx » (Exclusif au système).
- Si vous voulez éditer des paroles de morceau, sélectionnez « Lyrics ».
- Si vous cherchez à enregistrer la reproduction de style (événements de changement d'accord et de section), sélectionnez « Chord ».

4 Selon l'option que vous avez choisie à l'étape 3, exécutez la fonction Step Recording ou procédez à l'édition des données.

• Lorsque l'un des canaux « Ch1 » – « Ch16 » est sélectionné :

Pour obtenir des instructions sur l'édition des données déjà enregistrées, reportez-vous à la [page 83](#).

Pour obtenir des instructions sur l'entrée de mélodies via Step Recording, touchez [Step Rec] en bas à gauche de l'écran puis reportez-vous à la [page 78](#).

• Lorsque le réglage « SysEx » est sélectionné :

Éditez les données déjà enregistrées en suivant les explications figurant à la [page 83](#). Step Recording est indisponible.

• Lorsque le réglage « Lyrics » est sélectionné :

Éditez les données déjà enregistrées en suivant les explications figurant à la [page 83](#). Step Recording est indisponible.

• Lorsque le réglage « Chord » est sélectionné :

Pour obtenir des instructions sur l'édition des données déjà enregistrées, reportez-vous à la [page 83](#).

Pour obtenir des instructions sur l'entrée d'événements de changement d'accord ou de section aux fins de la reproduction de style via Step Recording, touchez [Step Rec] puis reportez-vous à la [page 81](#).

5 Touchez (Enregistrer) pour enregistrer le morceau créé.

AVIS

Les données de morceau créées seront perdues si vous sélectionnez un nouveau morceau ou si vous mettez l'instrument hors tension sans avoir exécuté l'opération d'enregistrement.

Enregistrement de mélodies via Step Recording

Les explications fournies ici s'appliquent uniquement dans le cas où vous avez sélectionné l'un des canaux « Ch1 » – « Ch16 » à l'étape 4 de la [page 77](#). En activant [Step Rec] en bas à gauche de l'écran, vous pouvez entrer les notes une à une, à l'aide des commandes décrites ci-après.

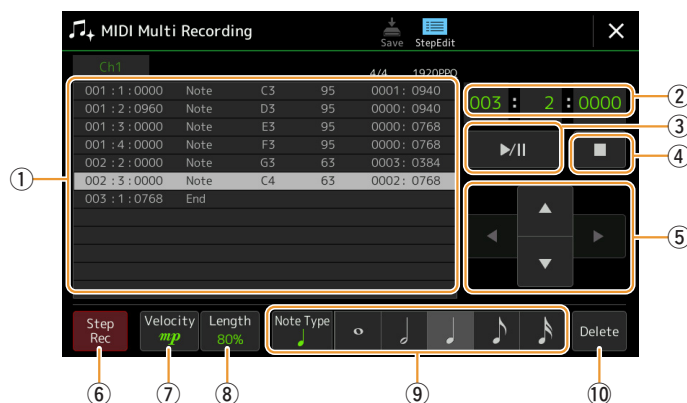

Noms des commandes et fonctions

①	Liste d'événements	Indique les événements tels que la sélection de note ou de sonorité qui ont été saisis. Pour plus de détails, reportez-vous à la page 83 .
②	Position dans le morceau (Mesure : Temps : Impulsion d'horloge)	Indique la position actuelle dans le morceau. Les événements tels que la sélection de note ou de sonorité que vous avez saisis sont enregistrés à la position indiquée ici. Vous pouvez changer la position actuelle (Mesure : Temps : Impulsion d'horloge*) à l'aide du cadran de données. * Impulsion d'horloge : il s'agit de la plus petite unité à l'échelle de la position dans le morceau ou de la longueur de note. Une noire est constituée de 1 920 impulsions d'horloge.
③	▶/ (Reproduction/Pause)	Reproduit ou interrompt le morceau actuel.
④	■ (Arrêt)	Arrête le morceau actuel pour revenir en début de morceau.
⑤	Curseur	Permet de déplacer la position du curseur.
⑥	Step Rec (Enregistrement pas à pas)	L'activation de cet élément affiche l'écran Step Recording et sa désactivation ouvre l'écran Step Edit.
⑦	Velocity (Vélocité)	Détermine la vélocité (niveau sonore) de la note à saisir. La valeur de la vélocité peut être définie dans une plage comprise entre 1 et 127. Plus la vélocité est élevée, plus le son est fort. <ul style="list-style-type: none"> • Kbd.Vel (Vélocité du clavier) : vélocité réelle produite • fff : 127 • ff : 111 • f : 95 • mf : 79 • mp : 63 • p : 47 • pp : 31 • ppp : 15
⑧	Length (Longueur)	Détermine le temps de gate ou la longueur de la note à jouer. Tenuto : ██████████ 99% Normal : ██████████ 80% Staccato : ██████████ 40% Staccatissimo : ██████████ 20% Manual (Manuel) : permet de régler librement le temps de gate. Touchez « Manual » et fermez la fenêtre contextuelle en touchant « OK », puis spécifiez le temps de gate sous la forme du pourcentage souhaité à l'aide du cadran de données.
⑨	Note Type (Type de note), Note Indication (Indication de note)	En touchant [Note Type] à plusieurs reprises, vous basculez entre les différents types d'indication de note, apparaissant à droite, dans l'ordre suivant : normale, pointée et triolet. Sélectionnez l'un des trois types, puis activez l'indication de note utilisée pour la saisie de la note suivante. Si vous touchez à nouveau l'indication de note sélectionnée (qui est déjà activée), un soupir sera saisi selon la longueur correspondante.
⑩	Delete (Supprimer)	Supprime les données sélectionnées.

Exemple d'enregistrement sous Step Recording : mélodies

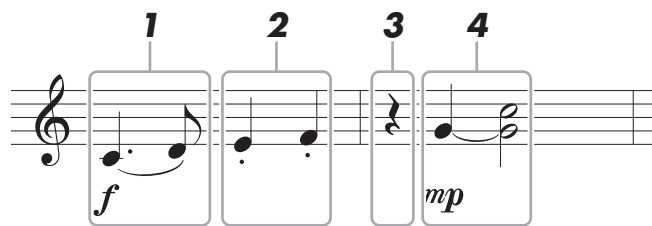

* Les numéros qui figurent sur l'illustration correspondent aux numéros des étapes ci-dessous.

NOTE

L'illustration fournie ici est un simple exemple d'échantillon. Dans la mesure où la partition (appelée via [MENU] → [Score]) est générée à partir des données MIDI enregistrées, il est possible qu'elle ne s'affiche pas exactement comme celle qui est illustrée ci-dessus. Les symboles utilisés dans la performance qui ne sont pas des notes de musique ne s'affichent pas sur l'écran Score (Partition), même si vous les y avez saisis.

Cette section décrit les instructions relatives à l'entrée de mélodies selon la notation ci-dessus via la fonction Step Recording. Avant de lancer l'opération, veuillez noter les points suivants :

- Pour entrer la note avec la ligature à l'étape 4, vous devez procéder sans relâcher la touche. Démarrez les opérations après avoir soigneusement lu les instructions.
- Avant d'entrer les notes comme indiqué ci-dessus, sélectionnez la sonorité souhaitée en appuyant sur l'une des touches de sélection de la catégorie VOICE pour appeler l'écran Voice Selection. Même si une sonorité a déjà été sélectionnée, il est nécessaire de la sélectionner à nouveau pour entrer le numéro de sonorité dans la Liste d'événements. Gardez à l'esprit que la fonction Step Recording vous autorise uniquement à entrer les événements de sélection de note et de sonorité.

1 Saisissez les deux premières notes avec liaison.

- 1-1** Touchez [Velocity] pour sélectionner « *f* ».
- 1-2** Touchez [Length] (Longueur) pour sélectionner « 99% (Tenuto) ».
- 1-3** Touchez [Note Type] (Type de note) à une ou deux reprises pour appeler le type de note pointée.
- 1-4** Touchez la longueur de la noire pointée (♩) pour activer celle-ci.
- 1-5** Appuyez sur la touche C3.

Les opérations précédentes ont permis d'entrer la première note. À présent, il faut entrer la deuxième note.

- 1-6** Touchez [Note Type] à une ou deux reprises pour appeler les indications de note normale.
- 1-7** Touchez la longueur de la croche (♪) pour activer celle-ci.
- 1-8** Appuyez sur la touche D3.

Les deux premières notes doivent être saisies avec liaison.

2 Saisissez les notes suivantes avec un staccato.

- 2-1** Touchez [Length] pour sélectionner « 40% (Staccato) ».
- 2-2** Touchez la longueur de la noire (♩) pour activer celle-ci.
- 2-3** Jouez les notes E3 et F3, dans l'ordre.

La saisie de la première mesure est ainsi terminée.

3 Entrez un soupir pointé.

Touchez la noire (♩) qui a été activée une seule fois pour entrer un soupir de longueur équivalente. Veillez à ne pas toucher la même note (qui a été activée) à plusieurs reprises. Cela entraînerait la saisie d'un nombre équivalent de soupirs successifs. Les soupirs ne sont pas indiqués en tant que tels dans la liste d'événements, mais vous pouvez vérifier s'ils ont été saisis ou non en consultant leur position dans le morceau.

4 Jouez les notes suivantes en appliquant une liaison.

4-1 Touchez [Velocity] pour sélectionner « *mp* ».

4-2 Touchez [Length] pour sélectionner « 80% (Normal) ».

4-3 Tout en maintenant la note G3 du clavier enfoncée, touchez la noire (♩).

Ne relâchez pas encore la note G3. Continuez de la maintenir enfoncée pendant l'exécution des étapes suivantes.

4-4 Tout en maintenant la touche G3 enfoncée, appuyez sur la touche C4.

Ne relâchez pas encore les touches G3 et C4. Continuez de les maintenir enfoncées pendant l'exécution des étapes suivantes.

4-5 Pendant que vous maintenez les notes G3 et C4 enfoncées, touchez la blanche (♩).

Relâchez les notes après avoir touché la blanche (♩).

La saisie de la deuxième mesure est ainsi terminée.

5 Touchez [■] (Arrêt) pour revenir en début de morceau, puis écoutez le morceau que vous venez de saisir en touchant [▶/||] (Reproduction/Pause).

Enregistrement des événements de changement d'accord ou de section via Step Recording

Les explications fournies ici s'appliquent uniquement dans le cas où vous avez sélectionné le réglage « Chord » à l'étape 4 de la [page 77](#). En activant [Step Rec] en bas à gauche de l'écran, vous pouvez entrer un à un les événements Chord/Section Change (Changement d'accord/section) aux fins de la reproduction de style.



NOTE

(PSR-SX900) La partie audio d'un style audio ne peut pas être enregistrée.

Noms des commandes et fonctions

①	Liste d'événements	Indique les événements tels que les changements d'accord ou de section qui ont été saisis. Pour plus de détails, reportez-vous à la page 83 .
②	Position dans le morceau (Mesure : Temps : Impulsion d'horloge)	Indique la position actuelle dans le morceau. Les événements tels que le changement d'accord ou de section que vous avez saisis sont enregistrés à la position indiquée ici. Vous pouvez changer la position actuelle (Mesure : Temps : Impulsion d'horloge*) à l'aide du cadran de données. * Impulsion d'horloge : il s'agit de la plus petite unité à l'échelle de la position dans le morceau ou de la longueur de note. Une noire est constituée de 1 920 impulsions d'horloge.
③	▶/ (Reproduction/Pause)	Reproduit ou interrompt le morceau actuel.
④	■ (Arrêt)	Arrête le morceau actuel pour revenir en début de morceau.
⑤	Curseur	Permet de déplacer la position du curseur.
⑥	Step Rec	L'activation de cet élément affiche l'écran Step Recording et sa désactivation ouvre l'écran Step Edit.
⑦	Indications de note	Sélectionnez l'une des quatre longueurs de note pour la saisie de l'événement suivant.
⑧	Delete	Supprime les données sélectionnées.

Exemple d'enregistrement pas à pas—Événements liés aux accords ou aux sections

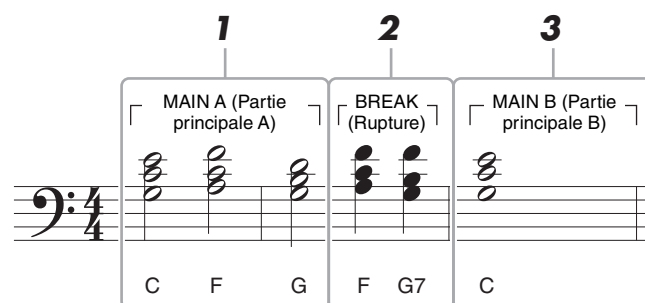

* Les numéros qui figurent sur l'illustration correspondent aux numéros des étapes ci-dessous.

Ces instructions décrivent la manière d'entrer des événements de changement d'accord ou de section selon la notation ci-dessus via la fonction Step Recording. Avant de lancer l'opération, veuillez noter les points suivants :

- Désactivez la touche [AUTO FILL IN] (Variation rythmique automatique) de la section STYLE CONTROL sur le panneau.
- Sélectionnez un style traditionnel à 4 temps.

1 Saisissez les accords de la section principale A.

1-1 Appuyez sur la touche [A] de la section MAIN VARIATION (Variation principale).

1-2 Touchez la longueur de la blanche (♩) pour activer celle-ci.

1-3 Jouez les accords C, F et G dans la section des accords du clavier.

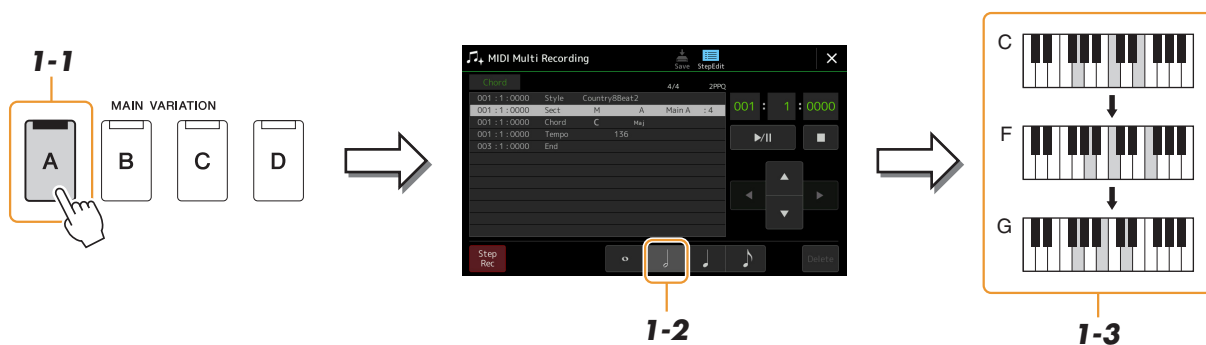

2 Saisissez les accords de la section Break (Rupture).

2-1 Appuyez sur la touche [BREAK] (Rupture).

2-2 Touchez la longueur de la noire (♩) pour activer celle-ci.

2-3 Jouez les accords F et G7 dans la section des accords du clavier.

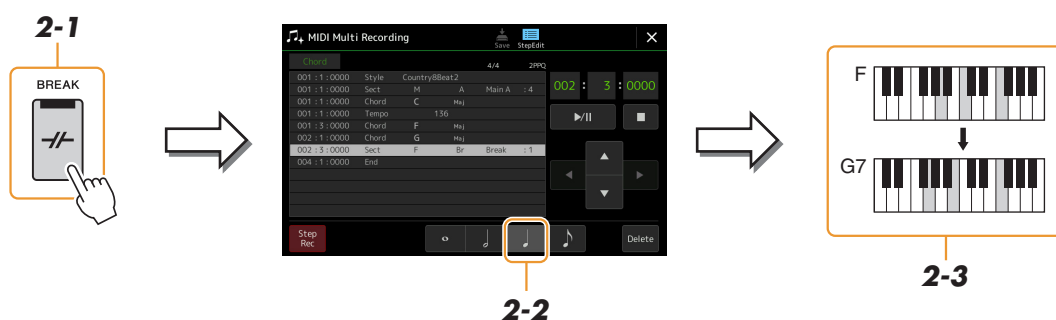

NOTE

Pour introduire des variations rythmiques, activez la touche [AUTO FILL IN], puis appuyez simplement sur l'une des touches [A]–[D] de la section MAIN VARIATION.

3 Saisissez les accords de la section principale B.

3-1 Appuyez sur la touche [B] de la section MAIN VARIATION.

3-2 Touchez la longueur de la ronde (♩) pour l'activer.

3-3 Jouez l'accord C dans la section des accords du clavier.

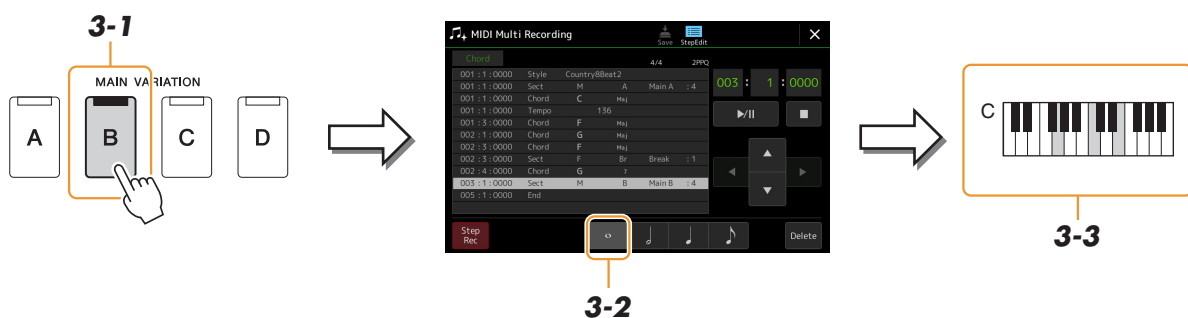

Les événements de changement d'accord et de section sont à présent saisis.

4 Touchez [■] (Arrêt) pour revenir en début de morceau, puis écoutez le morceau que vous venez de saisir en touchant [▶/||] (Reproduction/Pause).

5 Touchez et désactivez [Step Rec] pour appeler l'écran Step Edit.

6 Touchez [Expand] (Expansion) en haut à gauche de l'écran Step Edit (Édition pas à pas) pour convertir les événements de changement d'accord ou de section en données de morceau.

Conformément aux opérations décrites ci-dessus (étapes 1 – 3), seuls les événements de changement d'accord et de section sont enregistrés. Cela signifie qu'il n'y pas eu réellement de création de données de morceau et que la partie de style ne générera aucun son même si vous démarrez la reproduction de morceau après avoir quitté l'écran MIDI Multi Recording. Par conséquent, veuillez à exécuter la fonction Expand après avoir terminé la saisie. Si vous n'avez pas fini d'entrer les événements souhaités, sauvegardez le morceau pour conserver les événements enregistrés afin de pouvoir reprendre l'opération par la suite selon les besoins.

Édition des événements MIDI spécifiques des données enregistrées

Les explications suivantes s'appliquent à l'étape 4 de la page 77. Depuis l'écran Step Edit, vous pouvez éditer les différents événements MIDI spécifiques tels que les données de note et la sélection de sonorité que vous aviez créés à l'aide des fonctions Realtime Recording ou Step Recording.

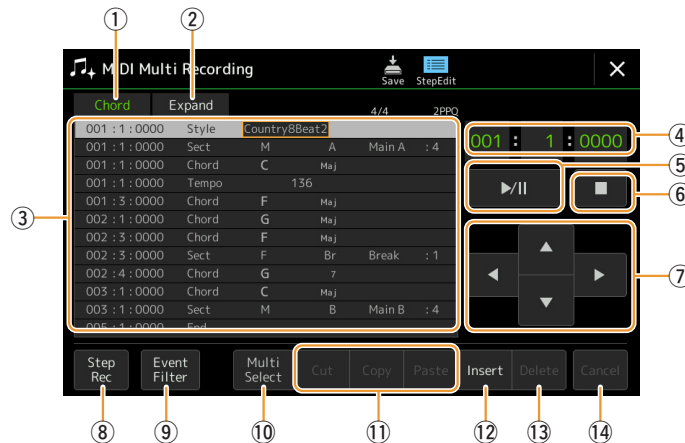

①	Cible de l'édition	<p>Spécifie la cible d'édition.</p> <ul style="list-style-type: none"> • Ch 1-Ch 16 (Canal 1-16) : lorsque l'un de ces canaux est sélectionné, vous avez la possibilité de modifier les données du canal concerné. • SysEx (Exclusif au système) : permet d'éditer les données exclusives au systèmes, qui s'appliquent à l'ensemble des canaux. • Lyrics (Paroles) : permet d'éditer les données liées aux paroles. • Chord (Accord) : permet de modifier les événements de changement d'accord ou de section pour les besoins de la reproduction de style. 																												
②	Expand	<p>Ce paramètre s'affiche uniquement lorsque le réglage « Chord » est sélectionné ci-dessus. Il vous permet de modifier les événements de changement d'accord ou de section que vous avez saisis dans l'écran Step Recording en données de note réellement reproductibles. Assurez-vous d'exécuter cette fonction pour finaliser les données de morceau. Si vous quittez l'écran MIDI Multi Recording sans avoir exécuté cette fonction, le lancement de la reproduction de morceau ne générera aucun son en provenance de la partie de style.</p>																												
③	Liste d'événements	<p>Dans cette zone, les événements des données de morceau sont répertoriés et peuvent être modifiés. Chaque ligne affiche un événement. Chaque événement peut être sélectionné à l'aide des touches de curseur (⑦) à l'écran, et peut être édité à l'aide du cadran de données.</p> <div data-bbox="667 1216 1248 1335" style="border: 1px solid black; padding: 5px; margin: 10px 0;"> <table border="1"> <tr> <td>001 : 1 : 0000</td> <td>Style</td> <td>Country8Beat2</td> </tr> <tr> <td>001 : 1 : 0000</td> <td>Sect</td> <td>M A Main A : 4</td> </tr> <tr> <td>001 : 1 : 0000</td> <td>Chord</td> <td>C Maj</td> </tr> <tr> <td>001 : 1 : 0000</td> <td>Tempo</td> <td>136</td> </tr> </table> </div> <p>Indique la position actuelle dans le morceau (mesure : temps : impulsion d'horloge) de l'événement correspondant.</p> <p>Indique le type d'événement.</p> <p>Indique la valeur ou les détails de l'événement.</p> <p>Selon la cible d'édition spécifiée ci-dessus (①), les événements modifiables répertoriés diffèrent de ce qui est décrit ci-dessous.</p> <table border="1" style="width: 100%; border-collapse: collapse;"> <thead> <tr> <th colspan="2" style="background-color: #e0e0e0;">● Lorsque la cible d'édition est réglée sur l'un des canaux « Ch1 » – « Ch16 » :</th> </tr> </thead> <tbody> <tr> <td style="width: 30%;">Note</td> <td>Note individuelle au sein d'un morceau. Comprend le nom de la note correspondant à la touche jouée, ainsi qu'une valeur de vélocité reposant sur la force avec laquelle la note est jouée et son temps de gate (longueur de note).</td> </tr> <tr> <td>Ctrl (Control Change) (Changement de commande)</td> <td>Réglages permettant de contrôler la sonorité, tels que le volume, le panoramique, le filtre et la profondeur de l'effet (édités via l'écran Mixer), etc.</td> </tr> <tr> <td>Prog (Program Change) (Changement de programme)</td> <td>Numéro de changement de programme MIDI permettant de sélectionner une sonorité.</td> </tr> <tr> <td>P.Bnd (Pitch Bend) (Variation de hauteur de ton)</td> <td>Données permettant de changer la hauteur de ton d'une sonorité en continu.</td> </tr> <tr> <td>A.T. (After Touch) (Modification ultérieure)</td> <td>Cet événement est généré lorsque vous appuyez sur la touche après que la note est jouée. Notez que le clavier de cet instrument ne dispose pas de fonction Aftertouch.</td> </tr> <tr> <th colspan="2" style="background-color: #e0e0e0;">● Lorsque la cible d'édition est réglée sur « SysEx » :</th> </tr> <tr> <td>ScBar (Score Start Bar) (Mesure de début de partition)</td> <td>Détermine le numéro de la mesure de début qui sert de point de départ pour les données de morceau.</td> </tr> </tbody> </table>	001 : 1 : 0000	Style	Country8Beat2	001 : 1 : 0000	Sect	M A Main A : 4	001 : 1 : 0000	Chord	C Maj	001 : 1 : 0000	Tempo	136	● Lorsque la cible d'édition est réglée sur l'un des canaux « Ch1 » – « Ch16 » :		Note	Note individuelle au sein d'un morceau. Comprend le nom de la note correspondant à la touche jouée, ainsi qu'une valeur de vélocité reposant sur la force avec laquelle la note est jouée et son temps de gate (longueur de note).	Ctrl (Control Change) (Changement de commande)	Réglages permettant de contrôler la sonorité, tels que le volume, le panoramique, le filtre et la profondeur de l'effet (édités via l'écran Mixer), etc.	Prog (Program Change) (Changement de programme)	Numéro de changement de programme MIDI permettant de sélectionner une sonorité.	P.Bnd (Pitch Bend) (Variation de hauteur de ton)	Données permettant de changer la hauteur de ton d'une sonorité en continu.	A.T. (After Touch) (Modification ultérieure)	Cet événement est généré lorsque vous appuyez sur la touche après que la note est jouée. Notez que le clavier de cet instrument ne dispose pas de fonction Aftertouch.	● Lorsque la cible d'édition est réglée sur « SysEx » :		ScBar (Score Start Bar) (Mesure de début de partition)	Détermine le numéro de la mesure de début qui sert de point de départ pour les données de morceau.
001 : 1 : 0000	Style	Country8Beat2																												
001 : 1 : 0000	Sect	M A Main A : 4																												
001 : 1 : 0000	Chord	C Maj																												
001 : 1 : 0000	Tempo	136																												
● Lorsque la cible d'édition est réglée sur l'un des canaux « Ch1 » – « Ch16 » :																														
Note	Note individuelle au sein d'un morceau. Comprend le nom de la note correspondant à la touche jouée, ainsi qu'une valeur de vélocité reposant sur la force avec laquelle la note est jouée et son temps de gate (longueur de note).																													
Ctrl (Control Change) (Changement de commande)	Réglages permettant de contrôler la sonorité, tels que le volume, le panoramique, le filtre et la profondeur de l'effet (édités via l'écran Mixer), etc.																													
Prog (Program Change) (Changement de programme)	Numéro de changement de programme MIDI permettant de sélectionner une sonorité.																													
P.Bnd (Pitch Bend) (Variation de hauteur de ton)	Données permettant de changer la hauteur de ton d'une sonorité en continu.																													
A.T. (After Touch) (Modification ultérieure)	Cet événement est généré lorsque vous appuyez sur la touche après que la note est jouée. Notez que le clavier de cet instrument ne dispose pas de fonction Aftertouch.																													
● Lorsque la cible d'édition est réglée sur « SysEx » :																														
ScBar (Score Start Bar) (Mesure de début de partition)	Détermine le numéro de la mesure de début qui sert de point de départ pour les données de morceau.																													

		Tempo	Définit la valeur du tempo.
		Time (Time signature) (Type de mesure)	Détermine le type de mesure.
		Key (Key signature) (Armature de clé)	Détermine l'armature de clé, ainsi que le réglage majeur/mineur de la partition de musique affichée à l'écran.
		XGPrm (XG parameters) (Paramètres XG)	Permet d'apporter diverses modifications détaillées aux paramètres XG. Pour plus de détails, reportez-vous à la page « MIDI Data Format » (Format des données MIDI) figurant dans le document « Data List », disponible sur le site Web.
		Sys/Ex. (System Exclusive) (Exclusif au système)	Affiche les données de morceau exclusives au système. Gardez à l'esprit que vous ne pouvez pas, à ce stade, créer de nouvelles données ni modifier le contenu des données existantes. Vous avez toutefois la possibilité de supprimer, couper, copier ou coller ces éléments.
		Meta (Meta event) (Méta-événement)	Affiche les méta-événements SMF du morceau. Gardez à l'esprit que vous ne pouvez pas, à ce stade, créer de nouvelles données ni modifier le contenu des données existantes. Vous avez toutefois la possibilité de supprimer, couper, copier ou coller ces éléments.
		● Lorsque la cible d'édition est réglée sur « Lyrics » :	
		Name (Nom)	Permet de saisir le nom du morceau.
		Lyrics (Paroles)	Permet d'entrer des paroles.
		Code	<ul style="list-style-type: none"> • CR : introduit un saut de ligne dans le texte des paroles. • LF : efface les paroles actuellement à l'écran et affiche les paroles suivantes.
		● Lorsque la cible d'édition est réglée sur « Chord » :	
		Style	Nom de style
		Tempo	Réglage de tempo
		Chord (Accord)	Note fondamentale de l'accord, type d'accord, accord sur basse
		Sect (Section)	Section de style (introduction, section principale, variation rythmique, rupture, coda)
		OnOff (Activation/désactivation)	Statut d'activation/désactivation de chaque partie (canal) de style
		CH.Vol (Channel Volume) (Volume de canal)	Volume de chaque partie (canal) de style
		S.Vol (Style volume) (Volume de style)	Volume général du style
④	Position dans le morceau (Mesure : Temps : Impulsion d'horloge)		Indique la position actuelle dans le morceau. Les événements que vous avez saisis sont enregistrés à la position indiquée ici. Vous pouvez changer la position actuelle (Mesure : Temps : Impulsion d'horloge*) à l'aide du cadran de données. * Impulsion d'horloge : il s'agit de la plus petite unité à l'échelle de la position dans le morceau ou de la longueur de note. Une note est constituée de 1 920 impulsions d'horloge.
⑤	▶/ (Reproduction/Pause)		Reproduit ou interrompt le morceau actuel.
⑥	■ (Arrêt)		Arrête le morceau actuel pour revenir en début de morceau.
⑦	Curseur		Permet de déplacer la position du curseur.
⑧	Step Rec (Enregistrement pas à pas)		L'activation de cet élément affiche l'écran Step Recording et sa désactivation ouvre l'écran Step Edit.
⑨	Event Filter (Filtre d'événements)		Appelle la fenêtre Event Filter (Filtre d'événements), qui vous permet de ne sélectionner que les événements que vous souhaitez afficher dans la Liste d'événements. <input checked="" type="checkbox"/> : coche tous les éléments. <input type="checkbox"/> : décoche tous les éléments. <input checked="" type="checkbox"/> : inverse le cochage/décochage de tous les éléments.
⑩	Multi Select (Sélection multiple)		Après avoir activé ce paramètre, servez-vous des touches du curseur (⑦) à l'écran pour sélectionner plusieurs événements.
⑪	Cut/Copy/Paste (Couper/Copier/Coller)		Utilisez ces options pour copier ou déplacer les événements sélectionnés.
⑫	Insert (Insérer)		Ajoute un nouvel événement.
⑬	Delete (Supprimer)		Supprime les événements sélectionnés.
⑭	Cancel (Annuler)		Annule la modification et restaure les valeurs d'origine.

Édition des repères de position dans le morceau

Cette section décrit dans le détail deux fonctions supplémentaires liées aux repères. Pour obtenir des informations de base sur l'utilisation des repères pour la reproduction avec sauts ou en boucle, reportez-vous au mode d'emploi.

■ Repères de saut

Les repères décrits dans le mode d'emploi sont également appelés « repères de saut ». Dans la Liste d'événements des données exclusives au système (page 83), ils sont désignés par « SPJ-01 »–« SPJ-04 ». Dans la Liste d'événements, ils peuvent être librement déplacés vers d'autres positions et même copiés pour créer des numéros de repères identiques à d'autres positions. Lorsque le même numéro de repère est présent à différents endroits du morceau, le dernier emplacement est utilisé en tant que « repère de fin de boucle » (voir ci-dessous).

■ Repère de fin de boucle

Les repères de fin de boucle servent à insérer des repères supplémentaires dans les données de morceau, autorisant ainsi une plus grande souplesse de maniement. Pour créer un repère de fin de boucle, utilisez la Liste d'événements (et non l'écran Song Playback), en copiant simplement un événement de repère de saut « SPJ » sur un autre endroit du morceau.

Les exemples ci-dessous expliquent comment utiliser les repères de fin de boucle dans la reproduction de morceau sur l'écran Song Playback.

Exemple 1

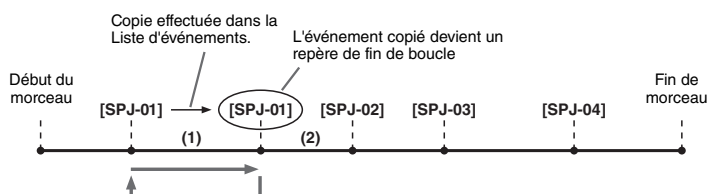

- (1) Lorsque le morceau est exécuté entre les deux points SPJ-01, l'activation de la touche [Loop] (Boucle) entraîne la reproduction en boucle entre ces différents points.
- (2) Si le morceau est reproduit entre le second repère SPJ-01 et SPJ-02 et que la touche [Loop] est activée, la reproduction reviendra au premier repère SPJ-01 et se répètera en boucle entre les deux points SPJ-01.

Exemple 2

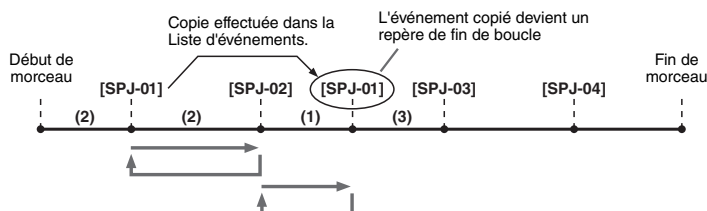

- (1) Si le morceau est reproduit entre le repère SPJ-02 et le deuxième repère SPJ-01, vous obtiendrez une reproduction en boucle entre ces points en activant [Loop].
- (2) Si la touche [Loop] est activée pendant la reproduction du morceau entre le début de morceau et le repère SPJ-02, la reproduction se répètera en boucle entre les repères SPJ-01 et SPJ-02.
- (3) Si le morceau est reproduit entre le second repère SPJ-01 et SPJ-03 et que la fonction [Loop] est activée, la reproduction reviendra au premier repère SPJ-02 et se répètera en boucle entre SPJ-02 et le deuxième repère SPJ-01 (repère de fin de boucle).

Dans les exemples ci-dessus, les données de repère de fin de boucle sont identiques à celles de l'événement à partir duquel elles ont été copiées. Seul l'emplacement du repère copié lui attribue cette fonction différente.

Lors de la reproduction de morceau, les repères formatés sous la forme « SPJ-xxxx » (où xxxx correspond à tout type de caractère excepté 01 – 04 et à tout nombre de lettres) sont gérés comme des repères de fin de boucle.

La Liste d'événements de la fonction MIDI Multi Recording ne vous permettant pas de nommer librement les repères, il est recommandé de suivre les instructions ci-dessus pour créer de nouveaux repères.

Cependant, grâce à un logiciel séquenceur installé sur l'ordinateur, vous pouvez créer de nouveaux repères et leur attribuer des noms appropriés. En nommant les repères de cette manière, vous pourrez facilement distinguer les repères de fin de boucle des repères de saut dans la Liste d'événements.

NOTE

Des problèmes de reproduction en boucle peuvent survenir lorsque des repères successifs sont trop rapprochés.

NOTE

Lorsque les réglages d'effet de la destination du saut (l'emplacement vers lequel s'effectue le saut) sont différents de ceux de la source, des dysfonctionnements ou des discontinuités au niveau du son peuvent se produire. Cela est dû aux limites des processeurs d'effets de cet instrument.

NOTE

Lorsque vous utilisez la fonction Guide (page 65) lors de la reproduction avec sauts, n'oubliez pas qu'il est possible que l'indication donnée par le guide ne soit pas en accord avec les sauts.

6

Mémoire de registration

Table des matières

Désactivation du rappel d'éléments spécifiques (Registration Freeze).....	86
Sélection des numéros de mémoires de registration dans l'ordre (Registration Sequence)	87
Recherche d'un fichier de banque de mémoires de registration	89
• Ajout d'étiquettes sur la banque de mémoires de registration pour faciliter la recherche ...	90

Désactivation du rappel d'éléments spécifiques (Registration Freeze)

La fonction Registration Memory vous permet de rappeler toutes les configurations de panneau définies, en appuyant sur une seule touche. Il peut toutefois arriver que vous souhaitiez conserver certains éléments inchangés, même lorsque vous changez de configuration de mémoire de registration. Ainsi, vous pouvez être amené à changer de réglage de sonorité tout en conservant le même style. C'est là qu'intervient la fonction Freeze (Gel). Elle vous autorise à conserver les réglages de certains éléments inchangés, même lorsque vous sélectionnez d'autres touches de mémoire de registration.

L'écran approprié peut être appelé via [MENU] → [Regist Freeze].

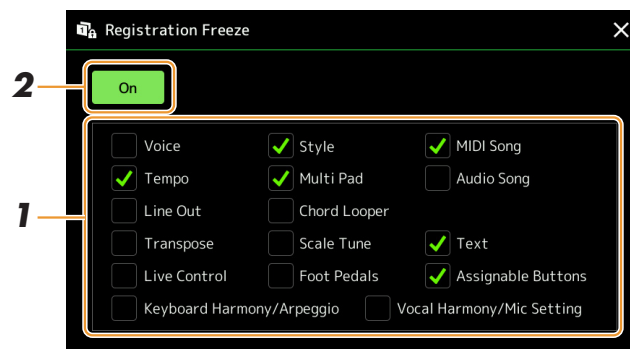

1 Cochez l'élément ou le groupe que vous souhaitez « geler ».

Reportez-vous à la page « Parameter Chart » (Tableau des paramètres) figurant dans le document « Data List », disponible sur le site Web, pour obtenir des détails sur les paramètres faisant partie du groupe Freeze.

2 Réglez la fonction Registration Freeze (Gel de la registration) sur « On ».

NOTE

Vous pouvez également activer/désactiver la fonction Registration Freeze en appuyant sur la touche [FREEZE].

Sélection des numéros de mémoires de registration dans l'ordre (Registration Sequence)

La fonction Registration Sequence (Séquence de registration) vous permet de manière fort pratique de changer instantanément les configurations de panneau pendant une performance en direct. Vous pouvez ainsi appeler les huit configurations concernées dans l'ordre de votre choix, simplement en utilisant les touches ASSIGNABLE (Affectable) ou la pédale tout en jouant au clavier.

1 Si vous avez l'intention d'utiliser une ou plusieurs pédales pour changer de numéro de mémoire de registration, connectez les pédales en option aux prises ASSIGNABLE FOOT PEDAL (Pédale affectable) appropriées.

Pour obtenir des instructions, reportez-vous au mode d'emploi.

2 Appuyez simultanément sur les touches [+] et [-] de la section REGIST BANK pour ouvrir l'écran Registration Bank Selection (Sélection de banque de registration).

3 Sélectionnez la banque de mémoires de registration souhaitée pour créer une séquence.

4 Appelez l'écran Registration Sequence (Séquence de registration) via [MENU] → [Regist Sequence].

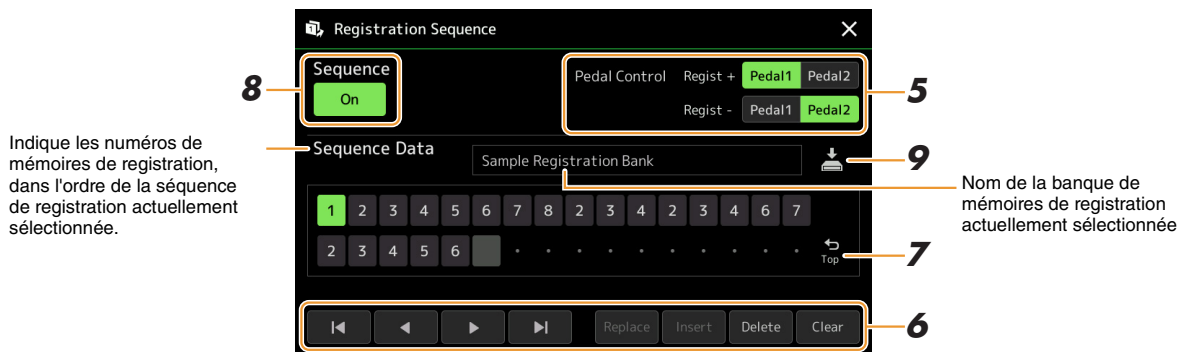

5 Si vous avez l'intention d'utiliser une pédale pour changer le numéro de mémoire de registration, spécifiez ici la manière dont la pédale sera utilisée.

La pédale affectée à « Regist + » permet d'avancer dans la séquence. La pédale affectée à « Regist - » est utilisée pour effectuer un retour arrière dans la séquence.

Si vous avez l'intention d'utiliser la touche ASSIGNABLE pour changer le numéro de la mémoire de registration, affectez « Registration Sequence + » ou « Registration Sequence - » dans l'écran appelé via [MENU] → [Assignable] (page 111).

NOTE

Vous pouvez également affecter d'autres fonctions à la pédale : Voice Guide Controller (Contrôleur de Voice Guide) (page 131), Punch In/Out of Song (Début/fin d'insertion de l'enregistrement de morceau) (page 71) ainsi que la fonction définie dans l'écran Assignable (Affectable) (page 111). Lorsque vous affectez plusieurs fonctions à la pédale, l'ordre de priorité est le suivant : Voice Guide Controller → Punch In/Out of Song → Registration Sequence → fonction définie dans l'écran Assignable.

6 Programmez un ordre de séquence pour appeler les numéros des mémoires de registration dans l'ordre qui vous convient.

Il suffit d'abord d'appuyer sur la touche du numéro de la mémoire de registration souhaitée sur le panneau puis de toucher [Insert] (Insérer) pour entrer le numéro sélectionné.

◀, ◀, ▶, ▶	Déplace le curseur. NOTE Si vous voulez déplacer le curseur de manière à le positionner directement sur un numéro déjà saisi, touchez le numéro souhaité.
Replace (Remplacer)	Remplace le numéro situé à l'emplacement du curseur par le numéro de la mémoire de registration actuellement sélectionné.

Insert (Insérer)	Insère le numéro de la mémoire de registration actuellement sélectionné juste avant la position du curseur.
Delete (Supprimer)	Supprime le numéro à l'emplacement du curseur.
Clear (Effacer)	Efface tous les numéros de la séquence.

7 Sélectionnez l'action qui se produira en fin de séquence de registration.

- **Stop (Arrêt)** : le fait d'appuyer sur la touche ASSIGNABLE ou sur la pédale permettant d'avancer dans la séquence n'a aucun effet. La séquence est « arrêtée ».
- **Top (Position de début)** : la séquence reprend du début.
- **Next (Suivant)** : la séquence passe automatiquement au début de la banque de mémoires de registration suivante dans le même dossier sur l'écran Registration Bank Selection.

8 Réglez la fonction Registration Sequence sur « On ».

La séquence de registration que vous programmez ici s'affiche dans la zone Registration Memory Bank de l'écran Home. Appuyez sur la touche ASSIGNABLE ou sur la pédale pour vérifier si le numéro de la mémoire de registration est appelé ou non selon l'ordre programmé.

9 Touchez (Enregistrer) pour appeler l'écran File Selection, puis enregistrez le programme de séquence dans un fichier de banque de mémoires de registration.

AVIS

Les réglages dans l'écran Registration Sequence seront perdus si vous sélectionnez une nouvelle banque de registration sans avoir exécuté l'opération d'enregistrement.

Recherche d'un fichier de banque de mémoires de registration

Vous pouvez rapidement trouver les fichiers de banque de mémoires de registration souhaités à partir d'un grand nombre de fichiers à l'aide de la fonction Search (Rechercher).

- 1** Appelez l'écran approprié en touchant  (Rechercher) dans l'écran Registration Bank Selection.
- 2** Touchez la zone de recherche pour appeler la fenêtre Character Entry (Saisie de caractères).

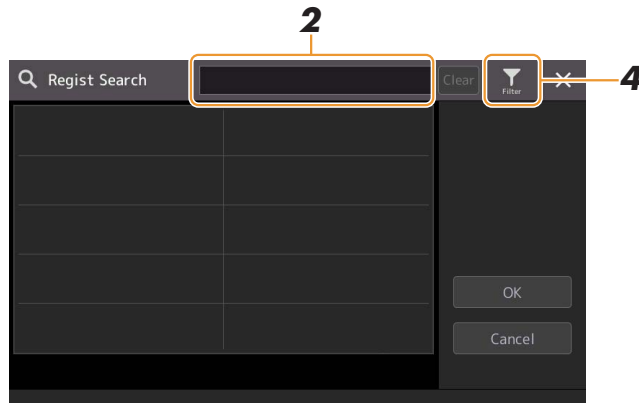

- 3** Entrez le nom de fichier/dossier (ou simplement une portion du nom) pour lancer la recherche.

Pour saisir deux ou plusieurs mots, insérez un espace entre chaque mot.

Au terme de la recherche, la liste des résultats apparaît. Pour effacer les résultats, touchez [Clear].

- 4** Si vous souhaitez restreindre la recherche, touchez  (Filtre) et saisissez vos options de recherche dans l'encadré.

- **Tag (Étiquette)** : saisissez les étiquettes ([page 90](#)) dans la zone ou sélectionnez les étiquettes de la liste en touchant [Existing Tag List] (Liste des étiquettes existantes). Pour saisir plusieurs étiquettes dans l'encadré, insérez un espace entre chaque étiquette.
- **Song (Morceau)** : saisissez le nom du morceau.
- **Style** : saisissez le nom de style.
- **Style Tempo (Tempo de style)** : entrez la plage de tempo.

Pour effacer une demande de recherche, touchez [Clear]. Pour effacer tout, touchez [All Clear].

Touchez  (Filtre) à nouveau pour renvoyer le résultat de la recherche.

- 5** Sélectionnez le fichier de banque de mémoires de registration souhaité dans les résultats de la recherche.

Touchez [OK] pour fermer l'écran des résultats et appeler la banque sélectionnée depuis le résultat. Touchez [Cancel] pour fermer l'écran du résultat et revenir à la banque précédemment sélectionnée.

Ajout d'étiquettes sur la banque de mémoires de registration pour faciliter la recherche

Les étiquettes des banques de mémoire de registration vous aident à trouver rapidement les fichiers souhaités lors d'une recherche.

- 1** Sélectionnez le fichier de banque de mémoires de registration sur lequel vous souhaitez ajouter des étiquettes.
- 2** Sur l'écran Registration Bank Selection, touchez  (Menu) puis menu [Regist Bank Tag Edit] pour appeler l'écran approprié.
- 3** Touchez [New Tag] (Nouvelle étiquette) pour saisir le texte souhaité dans la fenêtre de saisie de caractères.

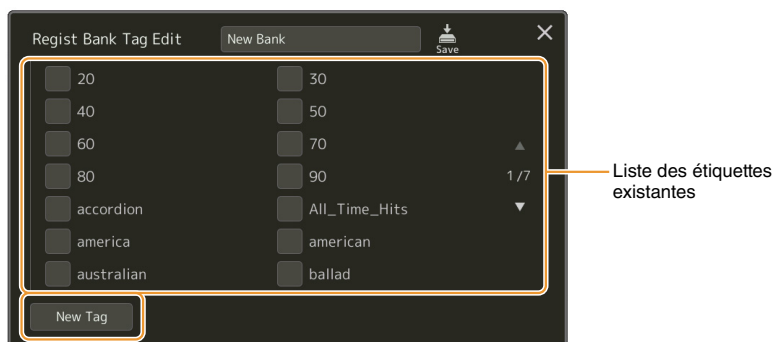

Si vous avez déjà ajouté des étiquettes à un autre fichier de banque de mémoires de registration, les étiquettes existantes apparaissent dans la liste. Vous pouvez les sélectionner en les cochant. L'affichage de la liste prend un certain temps.

- 4** Touchez  (Enregistrer) pour enregistrer les informations relatives aux étiquettes sur le fichier de banque de mémoires de registration.

Table des matières

Importation des enregistrements Musique Finder dans la playlist	91
---	----

Importation des enregistrements Musique Finder dans la playlist

En important des enregistrements Musique Finder utilisés sur les précédents claviers Yamaha (tels que le PSR-S975/S775), vous pouvez adjoindre ces enregistrements à la playlist du PSR-SX900/SX700 exactement comme vous le faisiez avec la fonction Musique Finder (Chercheur de morceaux) sur ces différents instruments.

Pour plus de détails sur l'utilisation de Musique Finder, reportez-vous au mode d'emploi du clavier Yamaha qui contient les enregistrements Musique Finder souhaités.

- 1** Connectez le lecteur flash USB contenant le fichier Music Finder (***.mfd) à la borne [USB TO DEVICE] de l'instrument.
- 2** Dans l'écran Playlist, touchez le nom du fichier Playlist pour appeler l'écran Playlist File Selection (Sélection de fichier Playlist).

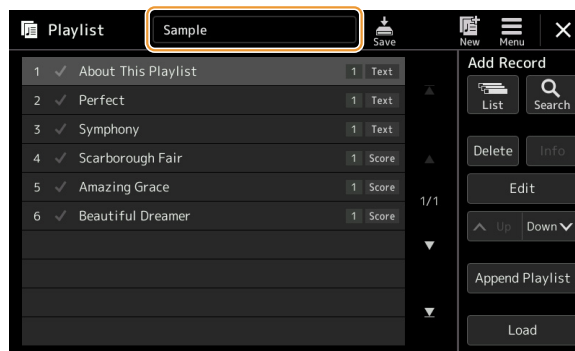

- 3** Sélectionnez le fichier Musique Finder pour appeler le message de confirmation.
- 4** Touchez [Yes] (Oui) pour démarrer l'importation.

Les enregistrements Musique Finder importés sont convertis en fichiers de banque de mémoires de registration portant le même nom que les fichiers importés et stockés dans un dossier spécifique sur le lecteur utilisateur de l'instrument. Dans le même temps, une playlist des fichiers de banque de mémoires de registration convertis (portant les mêmes noms que les fichiers importés) est créée sur le lecteur flash USB. Les réglages de Musique Finder sont stockés dans la mémoire de registration portant le numéro [1] au sein de chaque banque.

AVIS

Si un dossier portant le même nom que le fichier Musique Finder existe déjà, le fichier de la banque de mémoires de registration portant le même nom dans ce dossier sera remplacé par les données importées. Pour éviter d'écraser des données importantes, modifiez le nom du dossier ou du fichier Musique Finder.

- 5** Activez la touche [OTS LINK] pour autoriser l'utilisation des enregistrements importés de la même manière que pour la fonction Music Finder originale.

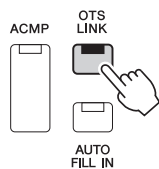

- 6** Touchez le nom de l'enregistrement sur l'écran Playlist et chargez les réglages contenus dans les données de Musique Finder.

Recherche des enregistrements

Les données de Musique Finder étant stockées dans la mémoire de registration, vous pouvez rechercher des enregistrements à l'écran Registration Bank Selection (Sélection de banque de registration). Le mot-clé et le genre musical de Musique Finder sont stockés sur l'étiquette des fichiers concernés.

Table des matières

Définition des réglages de microphone ou de guitare (Mic Setting)	93
• Enregistrement/appeil des réglages de microphone/guitare.....	95
Édition du type d'harmonie vocale (Vocal Harmony) (PSR-SX900).....	96
Édition des types Synth Vocoder (Vocal Harmony) (PSR-SX900).....	100

Définition des réglages de microphone ou de guitare (Mic Setting)

Cette section vous offre la possibilité de régler les paramètres liés à différents effets appliqués au son du microphone ou de la guitare. Lorsque vous utilisez un microphone avec l'instrument, vous devez procéder au réglage des paramètres « Vocal » (Chant) et « Talk » (Parler), le premier pour votre performance de chant, et le deuxième pour faire, par exemple, des annonces entre les morceaux. Lors de l'utilisation d'une guitare, sélectionnez « Guitar » (Guitare) et effectuez les réglages appropriés.

L'écran approprié peut être appelé via [MENU] → [Mic Setting].

Lorsque le réglage « Vocal » est sélectionné :





Lorsque le réglage « Talk » est sélectionné :

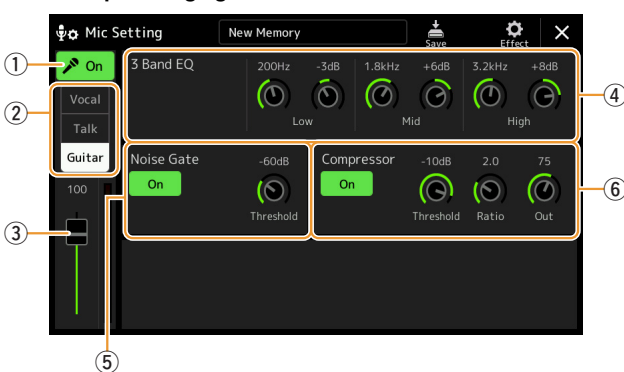

Lorsque le réglage « Guitar » est sélectionné :



①	Microphone On/Off (Activation/désactivation du microphone)	Active ou désactive le son de microphone/guitare. Lorsque ce réglage est activé (On), le son de microphone/guitare est reçu sur l'instrument. NOTE (PSR-SX900) Le réglage effectué ici est équivalent à celui de l'écran Vocal Harmony (Harmonie vocale) (page 96).
②	Vocal/Talk/Guitar Switch (Basculement Vocal/Talk/Guitare)	Lorsque vous chantez dans le microphone au cours de votre performance, réglez ce paramètre sur « Vocal ». Si vous parlez normalement ou devez faire des annonces entre les morceaux, spécifiez-le sur « Talk ». Cette option vous permet de changer instantanément les réglages du microphone selon les besoins. Lorsque vous utilisez une guitare avec l'instrument, réglez ce paramètre sur « Guitar ».

③	Volume Adjustment (Réglage du volume)	Règle le volume d'entrée du son de microphone/guitare. Le niveau d'entrée apparaît à droite.  NOTE (PSR-SX900) Le réglage effectué ici en cas de sélection du réglage « Vocal » est équivalent à celui de l'écran Vocal Harmony (page 96).
④	3 Band EQ (Égaliseur 3 bandes)	L'EQ est un processeur qui divise le spectre de fréquences en plusieurs bandes susceptibles d'être renforcées ou coupées en fonction des besoins, pour adapter la réponse de fréquence globale. L'instrument est doté d'une fonction d'égaliseur numérique à trois bandes (Low, Mid et High) de haute qualité, destinée au son du microphone. Pour chacune des trois bandes, vous pouvez régler la fréquence centrale (Hz) et le niveau (dB) via les boutons correspondants à l'écran.
⑤	Noise Gate (Suppression des bruits)	Cet effet assourdit le signal d'entrée lorsque l'entrée provenant du microphone tombe en deçà d'un niveau spécifié. Il supprime ainsi les bruits étrangers, ce qui permet au signal souhaité (voix, etc.) de passer.
	On/Off (Activation/désactivation)	Active/désactive l'effet Noise Gate.
	Threshold (Seuil)	Règle le niveau d'entrée au-dessus duquel la suppression des bruits commence à s'appliquer.
⑥	Compressor (Compresseur)	Cet effet diminue le signal de sortie lorsque le signal d'entrée provenant du micro dépasse un certain niveau. Il est particulièrement utile pour égaliser les sons vocaux possédant des dynamiques extrêmement variables. Il « comprime » efficacement le signal en atténuant les parties trop fortes et vice versa.
	On/Off	Active ou désactive l'effet Compressor.
	Threshold	Règle le niveau d'entrée au-dessus duquel la compression commence à s'appliquer.
	Ratio	Règle le taux de compression. Des taux supérieurs se traduisent par un son plus compressé, avec une plage dynamique réduite.
	Out (Sortie)	Règle le niveau de sortie final.
⑦	Pitch Detect (Détection de la hauteur de ton) (Disponible uniquement en cas de sélection de « Vocal ») (PSR-SX900)	Détermine la manière dont la hauteur de ton du son du microphone est détectée au cours de la performance.
	Voice Range (Registre vocal)	Régalez ce paramètre pour obtenir l'harmonie vocale la plus naturelle possible, en fonction de votre voix. • Bass (Basse) : effet conçu pour améliorer les voix graves. Ce réglage s'applique également aux grognements et aux cris. • Alto/Tenor : effet conçu pour améliorer les voix de registre moyen. • Soprano : effet conçu pour améliorer les voix aiguës. Ce réglage convient également au chant au plus près du microphone. • All Range (Registre étendu) : effet conçu pour améliorer les voix au registre étendu, allant de Bass à Soprano.
	Response (Réponse)	Ajuste la vitesse de réponse de l'effet Vocal Harmony ou la vitesse à laquelle les harmonies sont générées en réponse à votre voix.  NOTE Ce paramètre s'applique dès lors que l'un des paramètres Lead Pitch Detect Speed (Vitesse de détection de la hauteur de ton de la sonorité principale) et Harm Pitch Detect Speed (Vitesse de détection de la hauteur de ton de l'harmonie) liés à Vocal Harmony (page 99) est spécifié sur « as Mic Setting » (Comme réglage micro). Pour les autres réglages, c'est la valeur de Pitch Detect Response (Réponse à détection de la hauteur de ton) ayant trait à Vocal Harmony qui est retenue.
	Background Noise Cut (Coupure du bruit de fond)	Ce réglage vous permet de filtrer les bruits susceptibles d'interférer avec la détection de la hauteur de ton. Le réglage « Thru » (Relais) désactive le filtre de bruit.
⑧	Talk Mixing (Mixage de paroles) (Uniquement lorsque l'option « Talk » est sélectionnée)	Ceci vous permet d'effectuer les réglages pour parler ou diffuser des annonces entre les morceaux durant une performance.
	Pan (Balayage panoramique)	Détermine la position du balayage panoramique stéréo du son de microphone.
	Reverb (Réverbération)	Détermine la profondeur des effets de réverbération appliqués au son du micro.
	Chorus (Chœur)	Détermine la profondeur des effets de chœur appliqués au son du micro.
	Level Reduction (Niveau de réduction)	Détermine la réduction à appliquer au son général (sauf à l'entrée micro), ce qui vous permet de régler de manière efficace la balance entre votre voix et le son général de l'instrument.

AVIS

Les réglages effectués ici seront perdus si vous mettez l'instrument hors tension sans avoir exécuté l'opération d'enregistrement.

NOTE

Pour ajuster les réglages de panoramique et de réverbération/chœur du son de microphone/guitare) lorsque le réglage « Vocal » ou « Guitar » est sélectionné, utilisez les réglages de la partie Mic sur l'écran Mixer (Mixeur) (page 107).

Enregistrement/appeil des réglages de microphone/guitare

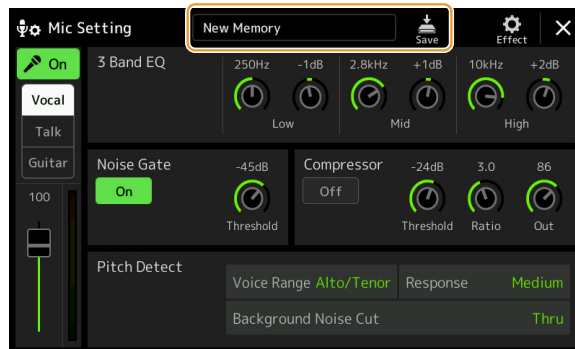

Vous pouvez enregistrer tous les réglages de microphone/guitare dans un fichier unique en touchant  (Enregistrer) dans l'écran Mic Setting. Vous avez la possibilité de sauvegarder jusqu'à 60 fichiers dans la mémoire utilisateur de l'instrument. Pour faciliter tout rappel ultérieur, attribuez à ces réglages des noms suffisamment descriptifs ou correspondant à votre performance.

Pour appeler les réglages de microphone/guitare, touchez le nom du réglage à gauche de  (Enregistrer), puis sélectionnez le fichier souhaité.

NOTE

Pour stocker les réglages de microphone/guitare sur un lecteur flash USB, sauvegardez ceux-ci dans un fichier User Effect. Pour cela, depuis l'écran appelé via [MENU] → [Utility] → [Factory Reset/Backup] → page 2/2, touchez [Save] sous « User Effect » (Effet utilisateur) afin d'exécuter l'opération d'enregistrement (page 133).

Édition du type d'harmonie vocale (Vocal Harmony) (PSR-SX900)

Vous pouvez créer votre propre type d'harmonie vocale original en modifiant les paramètres du type d'harmonie vocale prédéfini.

L'écran approprié peut être appelé via [MENU] → [Vocal Harmony].

- 1** Touchez le nom de l'harmonie vocale pour appeler l'écran Vocal Harmony Selection (Sélection de l'harmonie vocale).
- 2** Touchez [Vocal Harmony], puis sélectionnez le type d'harmonie vocale souhaité.
- 3** Procédez aux modifications souhaitées en fonction du type d'harmonie vocale sélectionné.

NOTE

Vérifiez que le microphone est correctement branché (voir mode d'emploi) et que les réglages sont convenablement réglés (reportez-vous à la page 93 du présent manuel de référence) avant de configurer ici les paramètres Vocal Harmony.

Lorsque le paramètre Mode (②) est réglé sur « Chordal » :

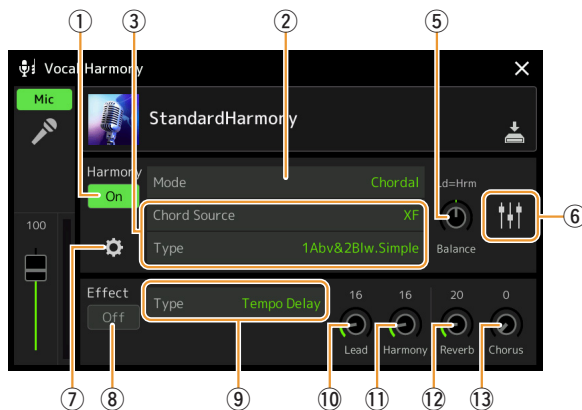

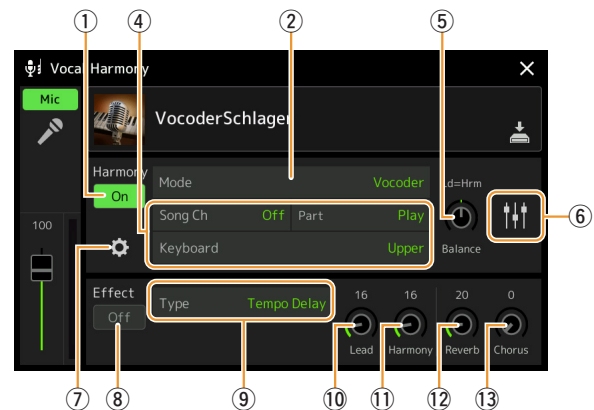

Lorsque le paramètre Mode (②) est réglé sur « Vocoder » ou « Vocoder-Mono » :





Harmony (Harmonie)

Permet de modifier les paramètres Vocal Harmony.

①	Harmony On/Off (Activation/désactivation de l'harmonie)	Active ou désactive l'harmonie vocale. Ce réglage est équivalent à la touche [VOCAL HARMONY] du panneau.
②	Mode	Bien que l'un des trois modes suivants soit automatiquement sélectionné lors de la sélection d'un type d'harmonie vocale, vous avez la possibilité de modifier le mode sélectionné.
	Chordal	Les notes harmoniques sont déterminées par les trois types d'accord suivants : les accords joués dans la section d'accords du clavier (avec la touche [ACMP] activée), les accords interprétés dans la section à main gauche du clavier (avec la partie Left activée) et les accords contenus dans les données de morceau pour contrôler l'harmonie. (Réglage indisponible si le morceau ne contient aucune donnée d'accord.)
	Vocoder	Le son du microphone est émis par l'intermédiaire des notes que vous jouez au clavier ou des notes du morceau en cours de reproduction.
	Vocoder-Mono	Pratiquement identique au mode Vocoder. Dans ce mode, seules les mélodies ou les lignes ne comportant qu'une seule note peuvent être reproduites (avec priorité à la dernière note).

③ (Lorsque le paramètre Mode est réglé sur « Chordal »)	
Chord Source (Source d'accord)	<p>Détermine les données ou l'événement de morceau devant servir pour la détection d'accords.</p> <ul style="list-style-type: none"> • Off (Désactivé) : désactive la détection d'accords à partir des données de morceau. • XF : les données d'accord définies via XF sont utilisées. • 1-16: les accords sont détectés à partir des notes du canal MIDI spécifié ici. <p> NOTE</p> <p>L'harmonie vocale peut ne pas fonctionner correctement quel que soit le réglage effectué ici en fonction des données de morceau, puisque le morceau sélectionné peut ne contenir aucune donnée d'accord ou comporter des données de notes insuffisantes pour la détection d'accord.</p>
Type	<p>Détermine la manière dont les notes harmoniques sont appliquées au son du microphone lors de la sélection d'un type Chordal. Presque tous les types appliquent les notes harmoniques en fonction de l'accord spécifié via la section à main gauche et la section des accords du clavier, ou les données de morceau, à l'exception des deux types décrits ci-après.</p> <ul style="list-style-type: none"> • ScaleDiatonic (Gamme diatonique) : ce réglage génère les notes harmoniques sur la base des valeurs attribuées aux paramètres Key Root et Key Type dans l'écran Harmony Assign (Affectation de l'harmonie) (7), ce qui signifie que les notes harmoniques ne dépendent pas de l'accord mais correspondent à la gamme diatonique de l'armature de clé du morceau actuellement sélectionné. • Parallel (Parallèle) : ceci ajoute une note à la note principale (son de microphone), avec un intervalle spécifié en ⑥, indépendamment de l'accord. <p> NOTE</p> <p>Dans la Liste des types Chordal, « Abv » (Au-dessus) signifie que les notes harmoniques sont générées au-dessus de la note principale (son du microphone) alors que « Blw » (Au-dessous) indique que les notes harmoniques sont produites au-dessous de celle-ci.</p> <p>Pour plus de détails sur les types Chordal, reportez-vous à la page « Vocal Harmony Parameter List » (Liste des paramètres d'harmonie vocale) figurant dans le document « Data List », disponible sur le site Web.</p>
④ (Lorsque le paramètre Mode est réglé sur « Vocoder » ou sur « Vocoder-Mono »)	
Song Ch (Canal de morceau)	<p>Lorsque ce paramètre est réglé sur une valeur entre 1 et 16, les données de note (jouées à partir d'un morceau sur cet instrument ou sur un ordinateur connecté) contenues dans le canal correspondant sont utilisées pour contrôler l'harmonie. Si ce paramètre est réglé sur « Off », la commande de l'harmonie par les données de morceau sera désactivée.</p>
Part (Partie)	<p>Lorsqu'il est réglé sur « Mute » (Assourdissement), le canal sélectionné ci-dessus (pour commander l'harmonie) est assourdi (désactivé) pendant la reproduction de morceau, ce qui vous permet de désactiver la commande via certains canaux spécifiques selon les besoins.</p>
Keyboard (Clavier)	<ul style="list-style-type: none"> • Off (Désactivation) : la commande de l'harmonie via le clavier est désactivée. • Upper (Plage supérieure) : les notes jouées à droite du point de partage (Left) commandent l'harmonie. • Lower (Plage inférieure) : les notes jouées à gauche du point de partage (Left) commandent l'harmonie. <p> NOTE</p> <p>Lorsque les réglages de la performance au clavier et des données de morceau sont appliqués, ces réglages sont fusionnés afin de contrôler l'harmonie.</p>
⑤	
Balance	<p>Ce paramètre vous permet de régler la balance entre la voix principale (le son du microphone) et le son de l'harmonie vocale. L'augmentation de la valeur accroît le volume de l'harmonie vocale et réduit celui de la voix principale. Lorsqu'il est réglé sur L<H63 (L : voix principale, H : harmonie vocale), seule l'harmonie vocale est audible ; lorsqu'il est réglé sur L63>H, seule la voix principale est entendue.</p>

<p>⑥</p>	<p>Balance adjustment for each Lead note and Harmony note (Règlement de la balance des notes harmoniques et des notes principales)</p>	<p>Les paramètres suivants peuvent être réglés séparément pour les notes principales (son du microphone) et les notes harmoniques.</p> <ul style="list-style-type: none"> • Transpose (Transposition) : ceci vous permet de changer la hauteur de ton des différentes notes harmoniques et notes principales. La plage est la même pour toutes les notes ; la note principale ne peut toutefois être ajustée qu'en octaves. <p>Lorsque le paramètre Chordal Type est réglé sur « ScaleDiatonic », ce paramètre est remplacé par Degree, ce qui vous permet de changer la hauteur de ton en degrés dans la plage de valeurs suivante : -3 octaves (-22 degrés d'échelle) – Unisson (1 degré d'échelle) – +3 octaves (+22 degrés d'échelle).</p> <ul style="list-style-type: none"> • Detune (Désaccord) : détermine le réglage de la hauteur de ton avec précision pour toutes les notes harmoniques séparément, dans une plage de valeurs comprise entre -50 centièmes et +50 centièmes. • Formant : détermine le réglage du formant pour chaque note harmonique séparément. Plus la valeur est élevée, plus la voix harmonique devient « féminine ». Plus la valeur est faible, plus la voix est « masculine ». • Pan (Balayage panoramique) : détermine le réglage de la position de balayage panoramique de chaque note harmonique. Si vous réglez la note harmonique sur une position de balayage panoramique différente, avec la voix principale au centre, par exemple, vous obtiendrez un son stéréo naturellement ample. • Volume : détermine le réglage de volume pour chaque note harmonique séparément. Utilisez ce paramètre pour ajuster la balance de niveau relative entre la voix principale et les notes harmoniques. <p> NOTE</p> <p>Lorsque le réglage Pitch Correct Mode (Mode de correction de la hauteur de ton) (⑦) est désactivé (OFF), la partie Lead (Principale) est indisponible pour les paramètres Transpose, Detune et Formant.</p> <p> NOTE</p> <p>Les valeurs de transposition des harmonies ne sont disponibles que lorsque le Mode (②) est réglé sur « Chordal ».</p>
<p>⑦</p>	<p>Harmony Assign (Affectation de l'harmonie)</p>	<p>Ce paramètre vous permet de régler la manière dont les harmonies sont affectées ou entendues au niveau de la note principale (le son du microphone). Pour plus de détails, reportez-vous à la page « Vocal Harmony Parameter List » figurant dans le document « Data List », disponible sur le site Web.</p> <p>● Lorsque le mode Harmony est réglé sur « Chordal » :</p> <ul style="list-style-type: none"> • Session Table (Table de session) : détermine la manière dont les harmonies sont entendues ou le type d'accord qui sera utilisé pour créer les harmonies, en fonction des différents styles musicaux. <p> NOTE</p> <p>Ce paramètre est uniquement disponible lorsque le paramètre Chordal Type (Type chordal) est défini sur une valeur autre que « ScaleDiatonic » ou « Parallel ».</p> <ul style="list-style-type: none"> • Key Root (Note fondamentale), Key Type (Type de note) : ce paramètre est disponible lorsque le paramètre Chordal Type (③) est réglé sur « ScaleDiatonic ». Les notes harmoniques basées sur les valeurs attribuées ici ne dépendent pas de l'accord mais correspondent à la gamme diatonique de l'armure de clé du morceau actuellement sélectionné. <p>● Lorsque le mode Harmony est réglé sur « Vocoder » ou « Vocoder-Mono » :</p> <ul style="list-style-type: none"> • Transpose Mode (Mode de transposition) : détermine le degré de transposition des parties de l'harmonie. Dans le cas de « 0 », il n'y a pas de transposition. À l'inverse, le réglage « Auto » se traduit par une transposition automatique.

⑦	Detail Setting (Réglage détaillé)	<ul style="list-style-type: none"> • Pitch Correct Mode (Mode de correction de la hauteur de ton) : corrige la hauteur de ton de la note principale (son de microphone). La valeur « Off » est inopérante alors que le réglage « Hard » (Fort) corrige la hauteur de ton de la manière la plus précise. • Humanize (Humanisation) : ce réglage vous permet de faire retentir les sons de l'harmonie vocale de manière plus naturelle et moins « électronique », en introduisant de légers écarts de temps entre les notes principales et les notes harmoniques. <ul style="list-style-type: none"> Off (Désactivation) : aucun effet Humanize n'est appliqué. 1: L'effet Humanize est appliqué à l'harmonie pour créer une sensation plus naturelle, un effet authentique d'élargissement du son qui donne l'impression qu'un grand nombre de personnes chantent en chœur. 2: L'effet Humanize est appliqué à l'harmonie pour produire un groove plus prononcé. Les passages les plus rapides conservent toutefois leur essence rythmique. 3: L'effet Humanize est appliqué à l'harmonie pour refléter l'interaction entre le chanteur principal et le chœur qui l'accompagne, la voix principale étant mise en avant et la synchronisation légèrement assouplie. • Lead Pitch Detect Speed (Vitesse de détection de la hauteur de ton de la sonorité principale), Harm Pitch Detect Speed (Vitesse de détection de la hauteur de ton de l'harmonie) : déterminent la vitesse de détection de la note principale et des notes harmoniques en réponse au signal transmis via le microphone. Dans la plage de valeurs disponibles, « 1 » fournit la réponse la plus lente, « 4 » est un réglage standard et « 15 » autorise la réponse la plus rapide, alors que « as Mic Setting » donne priorité à la vitesse spécifiée par le paramètre « Pitch Detect Response » dans l'écran Mic Setting (page 94). • Harmony Effect (Effet d'harmonie) : détermine le type d'effet appliqué aux notes harmoniques ajoutées à la note principale. • Harmony Stability (Stabilité de l'harmonie) : détermine le degré de stabilité de l'harmonie appliquée à la note principale. Lorsque le paramètre est réglé sur « Stable », cela signale un son relativement stable avec peu de mouvement d'harmonie. En revanche, un réglage sur « Dynamic » tend à ajouter de l'harmonie en dynamique avec la source d'entrée. • Lead Vibrato Depth (Profondeur de vibrato de la voix principale) : spécifie la profondeur de vibrato du son principal. • Harm Vibrato Depth (Profondeur de vibrato de l'harmonie) : spécifie la profondeur de vibrato du son harmonique. • Vibrato Speed (Vitesse de vibrato) : spécifie la vitesse de vibrato du son principal et du son harmonique. • Vibrato Delay (Retard de vibrato) : spécifie le retard de vibrato du son principal et du son harmonique. <p>Pour plus de détails sur les paramètres liés à Detail Setting, reportez-vous à la page « Vocal Harmony Parameter List » figurant dans le document « Data List », disponible sur le site Web.</p>
---	-----------------------------------	--

Effet

Permet de modifier les paramètres liés aux effets appliqués aux notes d'harmonie vocale.

⑧	Effect On/Off (Activation/désactivation de l'effet)	Active ou désactive les effets appliqués aux notes d'harmonie vocale.
⑨	Type	Sélectionne le type d'effet appliqué aux notes d'harmonie vocale. Vous pouvez modifier également les paramètres détaillés du type d'effet sélectionné. Pour plus de détails, reportez-vous aux pages « Vocal Effect Type List » (Liste des types d'effets de sonorité) et « Vocal Harmony Parameter List » figurant dans le document « Data List » disponible sur le site Web.
⑩	Lead (Principal)	Règle la profondeur de l'effet appliqué à la note principale.
⑪	Harmony (Harmonie)	Règle la profondeur de l'effet appliqué aux notes harmoniques.
⑫	Reverb (Réverbération)	Règle la profondeur de réverbération appliquée au son du microphone. Le réglage effectué ici est équivalent à celui de l'écran Mixer (page 107).
⑬	Chorus (Chœur)	Règle la profondeur de chœur appliquée au son du microphone. Le réglage effectué ici est équivalent à celui de l'écran Mixer (page 107).

4 Touchez (Enregistrer) pour sauvegarder les modifications sous forme de type d'harmonie vocale original.

Il est possible d'enregistrer 60 types au total (types Vocal Harmony et Synth Vocoder confondus). Pour faciliter tout rappel ultérieur, attribuez à ces réglages des noms suffisamment descriptifs correspondant à leur contenu.

AVIS

Les réglages effectués ici seront perdus si vous mettez l'instrument hors tension sans avoir exécuté l'opération d'enregistrement.

NOTE

Pour stocker les réglages Vocal Harmony sur un lecteur flash USB, sauvegardez ceux-ci dans un fichier User Effect. Pour cela, depuis l'écran appelé via [MENU] → [Utility] → [Factory Reset/Backup] → page 2/2, touchez [Save] sous « User Effect » (Effet utilisateur) afin d'exécuter l'opération d'enregistrement (page 133).

Édition des types Synth Vocoder (Vocal Harmony) (PSR-SX900)

Vous pouvez créer votre propre type Synth Vocoder (Synthétiseur vocoder) en modifiant les paramètres du type Synth Vocoder prédéfini.

L'écran approprié peut être appelé via [MENU] → [Vocal Harmony].

- 1 Touchez le nom de l'harmonie vocale pour appeler l'écran Vocal Harmony Selection.
- 2 Touchez [Synth Vocoder], puis sélectionnez le type Synth Vocoder souhaité.
- 3 Procédez aux modifications souhaitées en fonction du type Synth Vocoder sélectionné.

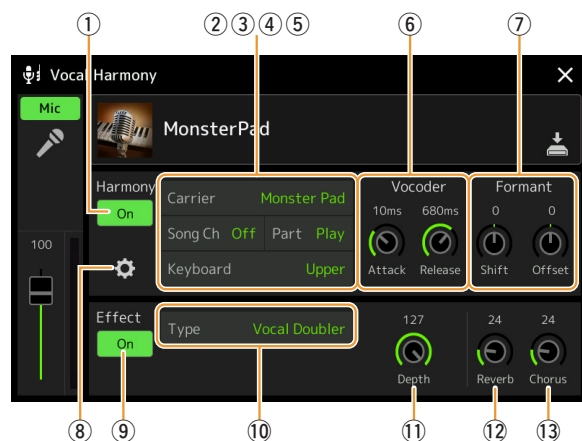

NOTE

Vérifiez que le microphone est correctement branché (voir mode d'emploi) et que les réglages sont convenablement réglés (reportez-vous à la page 93 du présent manuel de référence) avant de configurer ici les paramètres Synth Vocoder.

Harmony (Harmonie)

Permet de modifier les paramètres Synth Vocoder.

①	Harmony On/Off (Activation/désactivation de l'harmonie)	Active ou désactive Synth Vocoder. Ce réglage est équivalent à la touche [VOCAL HARMONY] du panneau.
②	Carrier (Porteuse)	Sélectionne le son d'instrument de musique utilisé en tant que source (porteuse) de Synth Vocoder. (Le paramètre Carrier est le son de base auquel les caractéristiques vocales sont appliquées.)
③	Song Ch (Canal de morceau)	Lorsque ce paramètre est réglé sur une valeur entre 1 et 16, les données de note (jouées à partir d'un morceau sur cet instrument ou sur un ordinateur connecté) contenues dans le canal correspondant sont utilisées pour contrôler l'harmonie. Si ce paramètre est réglé sur « Off », la commande de l'harmonie par les données de morceau sera désactivée.
④	Part (Partie)	Lorsqu'il est réglé sur « Mute » (Assourdissement), le canal sélectionné ci-dessus (pour commander l'harmonie) est assourdi (désactivé) pendant la reproduction de morceau, ce qui vous permet de désactiver la commande via certains canaux spécifiques selon les besoins.
⑤	Keyboard (Clavier)	<ul style="list-style-type: none"> • Off : la commande de l'harmonie via le clavier est désactivée. • Upper (Plage supérieure) : les notes jouées à droite du point de partage (Left) commandent l'harmonie. • Lower (Plage inférieure) : les notes jouées à gauche du point de partage (Left) commandent l'harmonie. <p>NOTE Lorsque les réglages de la performance au clavier et des données de morceau sont appliqués, ces réglages sont fusionnés afin de contrôler l'harmonie.</p>
⑥	Vocoder	<ul style="list-style-type: none"> • Attack (Attaque) : détermine le temps d'attaque du son de Synth Vocoder. Plus la valeur est élevée, plus l'attaque est lente. • Release (Relâchement) : détermine le temps de relâchement du son de Synth Vocoder. Plus la valeur est élevée, plus la chute est lente.
⑦	Formant	<ul style="list-style-type: none"> • Shift (Variation) : détermine la manière dont les fréquences de coupure de tous les filtres passe-bande (pour l'entrée Inst) sont déplacées, dans les unités BPF. Ce paramètre peut être utilisé pour modifier grossièrement le caractère du son du Vocoder. • Offset (Décalage) : règle avec précision les fréquences de coupure de tous les filtres passe-bande pour Inst Input (Entrée de l'instrument). Ce paramètre peut être utilisé pour modifier avec précision le caractère du son du Vocoder.

⑧	Detail Setting (Réglage détaillé)	Carrier (Porteuse)	<ul style="list-style-type: none"> • Volume : détermine le niveau de la porteuse du son de Synth Vocoder. • Noise (Bruit) : détermine le niveau du bruit appliqué au signal d'entrée de Synth Vocoder. Ceci peut servir à accentuer les sons sifflants et les consonnes occlusives qui facilitent la compréhension des paroles prononcées. • Octave : détermine le réglage d'octave de la porteuse du son de Synth Vocoder.
		HPF (High Pass Filter) (Filtre passe-haut)	<ul style="list-style-type: none"> • Freq (Fréquence) : détermine la fréquence de coupure du filtre passe-haut pour le son d'entrée du microphone. Le réglage de ce paramètre sur une valeur faible produit un son d'entrée traitée de manière minimaliste, en d'autres termes, un son très proche de l'original. Le réglage du paramètre sur une valeur élevée accentue les sons sifflants et autres consonnes à hautes fréquences de la voix qui facilitent la compréhension des paroles prononcées. • Level (Niveau) : détermine le niveau de la sortie du son de microphone en provenance du filtre passe-haut.
		BPF1-10 (Band-Pass Filter) (Filtre passe-bande)	<p>Déterminent les gains de sortie des réglages BPF 1-10 sur Inst Input (son de performance au clavier). Le réglage BPF 1 correspond au formant le plus faible et le réglage BPF 10 au formant le plus élevé.</p> <p> NOTE</p> <p>Un retour (sifflement) peut être généré selon les réglages de configuration. Soyez particulièrement prudent lorsque vous augmentez les valeurs.</p>

Effect (Effet)

Permet de modifier les paramètres liés aux effets appliqués aux notes de Synth Vocoder.

⑨	Effect On/Off (Activation/désactivation de l'effet)	Active ou désactive les effets appliqués aux notes de Synth Vocoder.
⑩	Type	Sélectionne le type d'effet appliqué aux notes de Synth Vocoder. Vous pouvez modifier également les paramètres détaillés du type d'effet sélectionné. Pour plus de détails, reportez-vous aux pages « Vocal Effect Type List » et « Vocal Harmony Parameter List » figurant dans le document « Data List » disponible sur le site Web.
⑪	Depth (Profondeur)	Détermine la quantité d'effet appliquée au son général de Synth Vocoder.
⑫	Reverb (Réverbération)	Règle la profondeur de réverbération appliquée au son du microphone. Le réglage effectué ici est équivalent à celui de l'écran Mixer (page 107).
⑬	Chorus (Chœur)	Règle la profondeur de chœur appliquée au son du microphone. Le réglage effectué ici est équivalent à celui de l'écran Mixer (page 107).

4 Touchez (Enregistrer) puis sauvegardez les modifications sous forme de type Synth Vocoder original.

Il est possible d'enregistrer 60 types au total (types Vocal Harmony et Vocal Harmony confondus). Pour faciliter tout rappel ultérieur, attribuez à ces réglages des noms suffisamment descriptifs correspondant à leur contenu.

AVIS

Les réglages effectués ici seront perdus si vous mettez l'instrument hors tension sans avoir exécuté l'opération d'enregistrement.

NOTE

Pour stocker les réglages de Synth Vocoder sur un lecteur flash USB, sauvegardez ceux-ci dans un fichier User Effect. Pour cela, depuis l'écran appelé via [MENU] → [Utility] → [Factory Reset/Backup] → page 2/2, touchez [Save] sous « User Effect » (Effet utilisateur) afin d'exécuter l'opération d'enregistrement ([page 133](#)).

Table des matières

Édition des paramètres de filtre (Filter).....	102
Édition des paramètres de l'égaliseur (EQ).....	103
Édition des paramètres d'effet (Effect).....	105
• Édition et sauvegarde des réglages d'effet	106
Édition des paramètres d'effet (Chorus/Reverb).....	107
• Édition et sauvegarde des réglages Chorus/Reverb	107
Édition des réglages de panoramique/volume (Pan/Volume).....	107
Édition des réglages de Master Compressor (Compressor).....	108
Schéma fonctionnel.....	110

Le mode d'emploi décrit la procédure de base pour l'utilisation de la fonctionnalité Mixer. Le manuel de référence propose des informations plus détaillées sur les différents écrans (ou fonctions) de l'écran Mixer appelé via [MENU] → [Mixer]. Les onglets de sélection de partie « Panel » – « Song » situés en haut de l'écran Mixer (Mixeur) vous permettent de régler le son de la partie correspondante, alors que l'onglet « Master » (Principal) vous autorise à effectuer des ajustements sonores globaux pour l'ensemble de l'instrument.

NOTE

Les boutons et curseurs n'apparaîtront sur les écrans de réglages que si les paramètres pertinents sont disponibles.

Pour obtenir des indications visuelles sur le flux de signaux et la configuration du mixeur, consultez le Schéma fonctionnel à la [page 110](#).

Édition des paramètres de filtre (Filter)

Cette fonction modifie les caractéristiques tonales (clarté, etc.) du son, en coupant la sortie d'une portion de fréquence spécifique du son. Elle est indisponible en cas de sélection de l'onglet « Master » en haut de l'écran Mixer.



Resonance (Résonance)	Règle l'effet de résonance (page 48) de chaque partie séparément. Ce paramètre peut s'utiliser en combinaison avec le paramètre « Cutoff » pour ajouter davantage de caractère au son.
Cutoff (Coupure de filtre)	Permet de définir la clarté du son de chaque partie en ajustant la fréquence de coupure correspondante (page 48).

Édition des paramètres de l'égaliseur (EQ)

L'égaliseur, appelé également « EQ », est un processeur de sons qui divise le spectre de fréquences en plusieurs bandes pouvant être renforcées ou coupées selon les besoins de la réponse en fréquence globale. Les onglets de sélection de partie « Panel » – « Song » situés en haut de l'écran Mixer vous permettent de régler l'égaliseur pour la partie correspondante, alors que l'onglet « Master » vous autorise à effectuer des ajustements d'égalisation généraux pour l'ensemble de l'instrument.

Égaliseur de partie (lorsque l'un des onglets « Panel » – « Song » est sélectionné)



High (Bande supérieure)	Renforce ou coupe la bande supérieure de l'égaliseur pour chaque partie.
Low (Bande inférieure)	Renforce ou coupe la bande inférieure de l'égaliseur pour chaque partie.

Master EQ (Égaliseur principal) (Lorsque l'onglet « Master » est sélectionné)

Cet instrument dispose d'un égaliseur numérique à huit bandes de haute qualité, qui permet d'appliquer un effet final à la sortie de l'instrument, celui du réglage de tonalité. Vous pouvez sélectionner un des cinq types EQ prédéfinis dans l'écran « Master ». Vous avez même la possibilité de créer vos propres réglages EQ personnalisés en ajustant les bandes de fréquence, puis en enregistrant les réglages sous l'un des 30 types User Master EQ (Égaliseur principal utilisateur).

NOTE

Le paramètre Master EQ ne s'applique ni aux morceaux audio sur l'entrée audio via la prise AUX IN, ni au son de métronome.

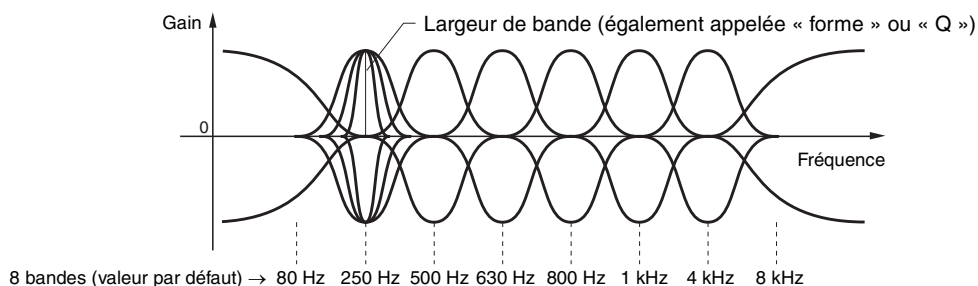

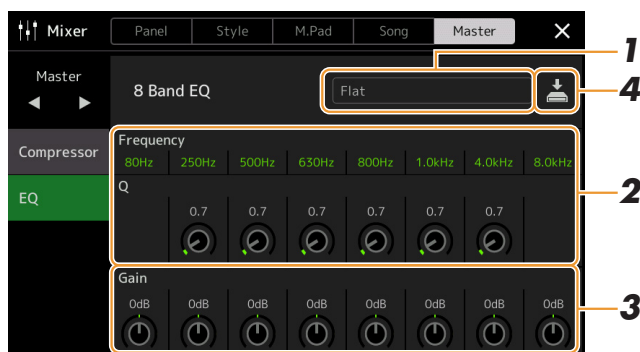

1 Sélectionnez le type d'EQ que vous voulez éditer.

- **Flat (Plat)** : réglages d'EQ plats. Le gain de chaque fréquence est réglé sur 0 dB.
- **Powerful (Puissant)** : puissants réglages d'EQ pour lesquels toutes les fréquences sont renforcées. Ce réglage peut servir à stimuler la musique dans les fêtes, etc.
- **Mellow (Harmonieux)** : réglages d'EQ relativement doux et harmonieux pour lesquels les bandes de haute et moyenne fréquences sont légèrement réduites.
- **Bright (Clair)** : réglage EQ qui permet de renforcer le niveau des hautes fréquences et de rendre ainsi le son plus clair.
- **With Subwoofer (Avec caisson de basses)** : réglages d'EQ personnalisés dans lesquels les bandes de basses fréquences sont réduites. Ce réglage est optimal pour l'utilisation de l'instrument avec un caisson de basses, tel que le KS-SW100 (vendu séparément).
- **User1–30 (Utilisateur 1-30)** : vos propres réglages d'égalisation personnalisés, sauvegardés à l'étape 4.

2 Réglez la valeur Q (largeur de bande) ainsi que la fréquence centrale de chaque bande d'égaliseur.

La plage de fréquences disponible varie selon la bande. Plus la valeur de Q est élevée, plus la bande est étroite.

3 Réglez le gain de niveau pour accentuer ou couper chacune des huit bandes selon les besoins.

4 Touchez (Enregistrer) pour sauvegarder les réglages sous forme de type User Master EQ.

Il est possible de créer et de sauvegarder jusqu'à 30 types d'EQ.

AVIS

Les réglages seront perdus si vous mettez l'instrument hors tension sans avoir exécuté l'opération d'enregistrement.

NOTE

Pour stocker les réglages Master EQ sur un lecteur flash USB, sauvegardez ceux-ci dans un fichier User Effect (Effet utilisateur). Pour cela, depuis l'écran appelé via [MENU] → [Utility] → [Factory Reset/Backup] → page 2/2, touchez [Save] sous « User Effect » (Effet utilisateur) afin d'exécuter l'opération d'enregistrement (page 133).

Édition des paramètres d'effet (Effect)

Cet instrument est doté des blocs d'effets suivants.

- **System Effect (Effet système) (Chorus (Chœur), Reverb (Réverbération))** : ces effets s'appliquent au son d'ensemble de l'instrument. Vous pouvez régler la profondeur de l'effet système pour chaque partie séparément. Il peut être réglé sur l'écran « Chorus/Reverb » ([page 107](#)).
- **Insertion Effect (Effet d'insertion) 1–8 (PSR-SX900), 1–5 (PSR-SX700)** : ces effets s'appliquent uniquement à une partie spécifique. Pour chacun de ces effets, sélectionnez un type d'effet spécialement destiné à la partie souhaitée (comme par exemple, Distortion, qui s'applique uniquement à une partie de guitare).
- **Variation Effect (Effet de variation)** : ce bloc peut servir à la fois d'effet système et d'effet d'insertion, et vous avez la possibilité de basculer entre les deux effets.

Cette section couvre les réglages liés aux effets d'insertion et à l'effet de variation sur l'écran Effect. Cet écran est indisponible en cas de sélection de l'onglet « Master » en haut de l'écran Mixer.



<p>Insertion Effect (Effet d'insertion)</p>	<p>Permet d'affecter le type d'effet d'insertion souhaité à chaque partie séparément en touchant la zone située au-dessus du bouton correspondant. Vous pouvez régler le degré d'application de l'effet à l'aide des boutons.</p> <p>Si vous souhaitez affecter les effets d'insertion à différentes parties puis sélectionner un type d'effet, touchez [Assign Part Setting] (Affecter le réglage de partie) dans le coin supérieur droit de cette zone afin d'effectuer les réglages nécessaires dans la fenêtre.</p> <p>Les parties susceptibles de faire l'objet d'une affectation d'effet d'insertion sont comme suit :</p> <p>PSR-SX900</p> <ul style="list-style-type: none"> • Insertion Effect 1–5 (Effet d'insertion 1–5) : parties de clavier, canaux de morceaux 1–16 • Insertion Effect 6 (Effet d'insertion 6) : parties de clavier, canaux de morceaux 1–16, microphone • Insertion Effect 7–8 (Effet d'insertion 7–8) : parties de style (sauf en ce qui concerne la partie audio du style Audio) <p>PSR-SX700</p> <ul style="list-style-type: none"> • Insertion Effect 1–4 (Effet d'insertion 1–4) : parties de clavier, canaux de morceaux 1–16 • Insertion Effect 5 (Effet d'insertion 5) : parties de clavier, canaux de morceaux 1–16, microphone
<p>Variation Effect (Effet de variation)</p>	<p>Touchez [Insertion] ou [System] (Système) pour basculer l'option Effect Connection (Connexion d'effets) entre Insertion Effect et System Effect, puis touchez l'extrémité droite de cette ligne afin de sélectionner le type d'effet souhaité.</p> <p>Lorsque le réglage « System » est sélectionné, cet effet s'applique à toutes les parties de morceau et de style en tant qu'effet système. Lorsque le réglage « Insertion » est sélectionné, cet effet s'applique uniquement à une partie spécifique de morceau/style.</p> <p>Servez-vous du bouton de chacune des parties pour régler le degré d'application de l'effet s'y rapportant.</p> <p> NOTE</p> <p>Cet écran est indisponible en cas de sélection de l'onglet « Panel » ou « M.Pad » en haut de l'écran Mixer.</p>

Édition et sauvegarde des réglages d'effet

Vous pouvez éditer les réglages des effets système (Chorus, Reverb), des effets d'insertion et de l'effet de variation. Les modifications peuvent être sauvegardées sous forme de type User Effect (Effet utilisateur).

- 1** Depuis l'écran Mixer, touchez le nom du type d'effet souhaité afin d'appeler l'écran de réglage de l'effet correspondant.



(PSR-SX900) Les contrôleurs de paramètre correspondant au type d'effet sélectionné sont affichés ici.

- 2** Sélectionnez la catégorie et le type d'effet.

Sur le PSR-SX900, vous pouvez régler les valeurs des paramètres à l'aide des contrôleurs affichés à l'écran.

- 3** Touchez [Detail] afin d'appeler l'écran Effect Parameter (Paramètres d'effet) pour effectuer des réglages supplémentaires.

Les paramètres disponibles varient selon le type d'effet.

NOTE

Les paramètres grisés ne peuvent pas être modifiés.

- 4** Touchez (Enregistrer) pour sauvegarder les réglages sous forme de type User Effect.

Il est possible de stocker jusqu'à 30 types d'effets les blocs d'effets Reverb, Chorus, Variation et Insertion.

AVIS

Les réglages seront perdus si vous mettez l'instrument hors tension sans avoir exécuté l'opération d'enregistrement.

NOTE

Pour stocker les réglages Effect sur un lecteur flash USB, sauvegardez ceux-ci dans un fichier User Effect. Pour cela, depuis l'écran appelé via [MENU] → [Utility] → [Factory Reset/Backup] → page 2/2, touchez [Save] sous « User Effect » (Effet utilisateur) afin d'exécuter l'opération d'enregistrement (page 133).

Édition des paramètres d'effet (Chorus/Reverb)

Tel qu'indiqué à la section précédente, Chorus et Reverb sont des effets système qui s'appliquent au son d'ensemble de l'instrument. Ils sont indisponibles en cas de sélection de l'onglet « Master » en haut de l'écran Mixer.



Chorus (Chœur)	Touchez le nom du type de Chorus en haut à droite de cette rangée pour sélectionner le type d'effet de chœur souhaité. Après avoir procédé à la sélection, retournez sur l'écran Mixer, puis utilisez les boutons pour régler la profondeur de Chorus correspondant à chaque partie séparément.
Reverb (Réverbération)	Touchez le nom du type de Reverb en haut à droite de cette rangée pour sélectionner le type de réverbération souhaité. Une fois la sélection effectuée, retournez sur l'écran Mixer et servez-vous des boutons pour régler la profondeur de Reverb correspondant aux différentes parties.

NOTE

Pour plus de détails sur les types Chorus et Reverb, reportez-vous à la page « Effect Type List » (Liste des types d'effets) figurant dans le document « Data List », disponible sur le site Web.

Édition et sauvegarde des réglages Chorus/Reverb

Cette opération est identique à celle effectuée sur l'écran « Effect » (page 105).

Édition des réglages de panoramique/volume (Pan/Volume)

Vous pouvez régler les valeurs des paramètres Pan (position de balayage panoramique stéréo du son) et Volume pour chaque partie séparément. Cet écran est indisponible en cas de sélection de l'onglet « Master » en haut de l'écran Mixer.



①	Pan (Balayage panoramique)	Détermine la position de balayage panoramique stéréo de chaque partie (canal).
②	Volume	Détermine le niveau de chaque partie ou canal et permet de contrôler avec précision la balance de toutes les parties.

Édition des réglages de Master Compressor (Compressor)

Compressor est un effet couramment utilisé pour limiter et comprimer les dynamiques (douceur/force) d'un signal audio. Pour les signaux qui présentent de grandes variations au niveau des dynamiques, comme les parties vocales ou la guitare, cet effet « resserre » la plage de dynamiques, en accentuant les sons doux et en atténuant les sons forts. Appliqué avec le gain pour renforcer le niveau d'ensemble, il crée un son haute qualité, plus puissant et homogène. Cet instrument dispose d'un effet Master Compressor qui s'applique au son d'ensemble de l'appareil. Bien que des réglages Master Compressor prédéfinis soient fournis, vous avez aussi la possibilité de créer et de sauvegarder vos propres présélections Master Compressor originales en ajustant les paramètres concernés. Cet écran est disponible uniquement en cas de sélection de l'onglet « Master » en haut de l'écran Mixer.

NOTE

Le paramètre Master Compressor ne s'applique ni aux morceaux audio sur l'entrée audio via la prise AUX IN, ni au son de métronome.

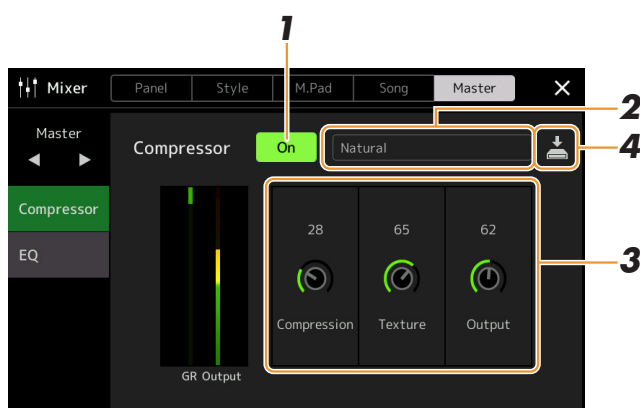

1 Réglez l'effet Compressor sur « On » (Activation).

2 Sélectionnez le type de Master Compressor que vous voulez éditer.

- **Natural (Naturel)** : réglages de type Natural Compressor où l'effet de compression est modérément prononcé.
- **Rich (Riche)** : réglages Rich Compressor qui mettent parfaitement en évidence les caractéristiques de l'instrument. Ce réglage est idéal pour améliorer les instruments acoustiques, la musique jazz, etc.).
- **Punchy (Dynamique)** : réglages Compressor où le degré de compression est exagérément amplifié. Ce réglage est idéal pour améliorer la musique rock.
- **Electronic (Électronique)** : réglages de Compressor qui améliorent de manière optimale les caractéristiques de la dance électronique.
- **Loud (Fort)** : réglages puissants de compresseur. Ce réglage est idéal pour améliorer la musique énergique telle que le rock ou le gospel.
- **User1–30 (Utilisateur 1-30)** : vos propres réglages de compression personnalisés, sauvegardés à l'étape 4.

3 Modifiez les paramètres liés à Master Compressor.

Compression	Les paramètres tels que Threshold, Ratio et Soft Knee (disponibles sur les compresseurs communément utilisés) sont modifiés tous en même temps, ce qui vous permet de compresser le son modérément.
Texture	Ajoute à l'effet des caractéristiques naturelles. Plus la valeur est élevée, plus la texture est légère. NOTE Il peut être plus facile d'écouter les modifications en utilisant ce réglage en combinaison avec « Compression » et « Output ».
Output (Sortie)	Détermine le niveau de sortie.

« GR » indique la réduction de gain (niveau compressé) alors que « Output » montre le niveau de sortie selon le son d'ensemble de l'instrument en temps réel.

4 Touchez (Enregistrer) pour sauvegarder les réglages sous forme de type User Master Compressor.

Vous avez la possibilité de créer et d'enregistrer jusqu'à 30 types d'effets Master Compressor.

AVIS

Les réglages seront perdus si vous mettez l'instrument hors tension sans avoir exécuté l'opération d'enregistrement.

NOTE

Pour stocker les réglages Master Compressor sur un lecteur flash USB, sauvegardez-les dans un fichier User Effect. Pour cela, depuis l'écran appelé via [MENU] → [Utility] → [Factory Reset/Backup] → page 2/2, touchez [Save] sous « User Effect » (Effet utilisateur) afin d'exécuter l'opération d'enregistrement ([page 133](#)).

Schéma fonctionnel

PSR-SX900

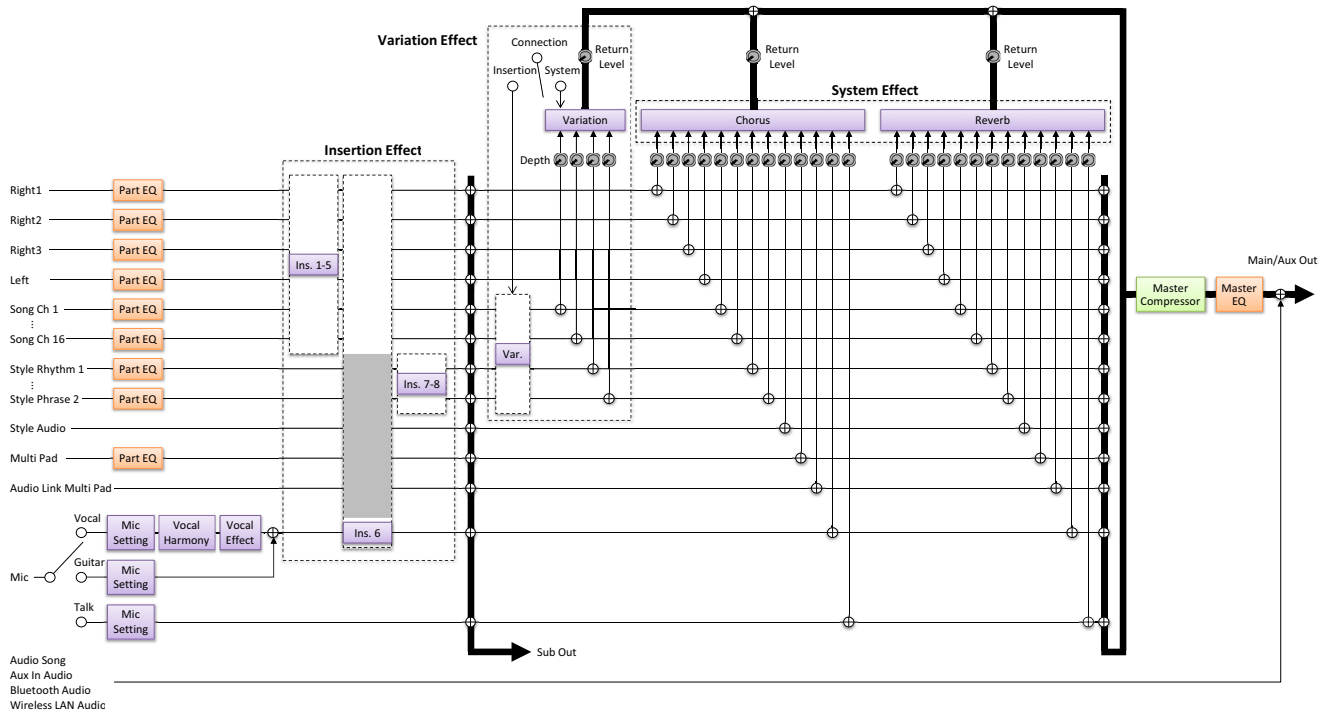

PSR-SX700

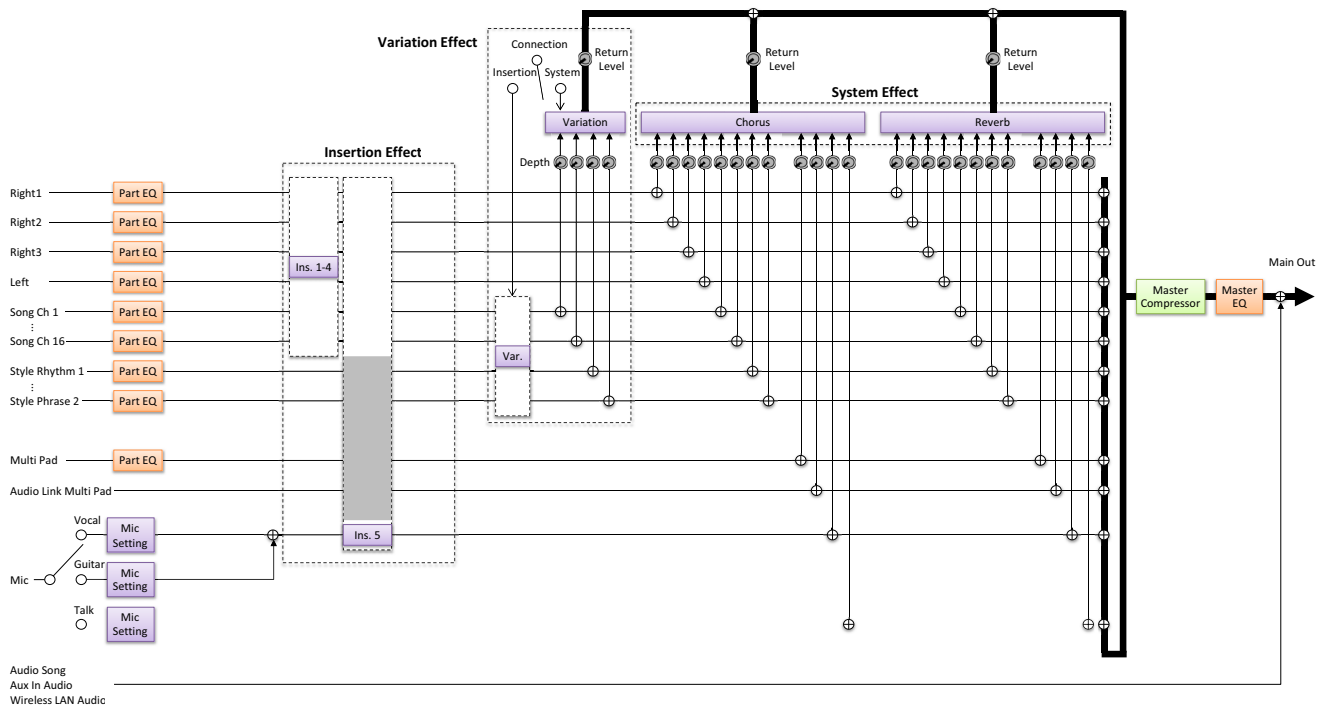

Contenu

Affectation de fonctions spécifiques aux pédales et aux touches de panneau (Assignable)	111
• Fonctions affectables (écran Assignable).....	112
Édition des types d'affectation des boutons de commande en direct (Live Control)	117
• Fonctions attribuables (écran Live Control).....	118

Affectation de fonctions spécifiques aux pédales et aux touches de panneau (Assignable)

Vous pouvez affecter différentes fonctions aux pédales connectées à la prise ASSIGNABLE FOOT PEDAL (Pédale affectable), ainsi que des touches ASSIGNABLE (Affectable) et la touche [ROTARY SP/ASSIGNABLE] (Haut-parleur tournant/Affectable).

L'écran approprié peut être appelé via [MENU] → [Assignable].

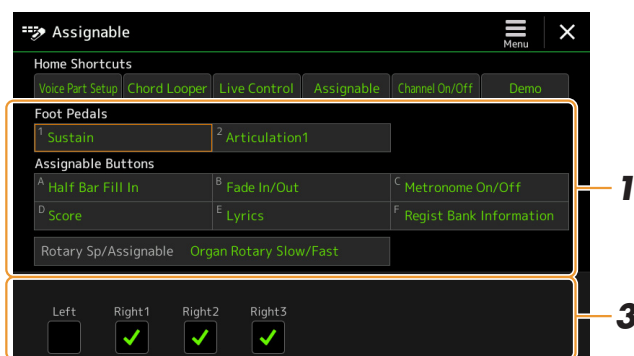

1 Touchez pour sélectionner la pédale ou la touche souhaitée.

Touchez cet élément à nouveau pour appeler la liste des fonctions.

2 Sélectionnez la fonction que vous souhaitez affecter à la pédale ou à la touche.

Pour plus de détails sur les différentes fonctions, reportez-vous aux pages 112–116.

3 Effectuez les réglages nécessaires de la fonction sélectionnée qui apparaît en bas de l'écran.

Vous pouvez effectuer des réglages détaillés de la fonction sélectionnée, tels que la transmission des parties affectées par la fonction, etc.). Si vous souhaitez changer le nom de la fonction qui apparaît dans la fenêtre contextuelle, touchez [Rename] (Renommer) et entrez le nom souhaité. Vous pouvez saisir jusqu'à 50 caractères.

4 Si nécessaire, spécifiez la polarité de la pédale en touchant (Menu).

Le fonctionnement peut s'inverser en fonction du type de pédale connectée à l'instrument (c.-à-d. que l'application de l'effet se fait au relâchement et non plus à l'enfoncement). Dans ce cas, utilisez ce réglage pour inverser la polarité.

NOTE

Comme indiqué dans le mode d'emploi, les raccourcis peuvent également être affectés aux touches ASSIGNABLE.

NOTE

Vous pouvez également affecter les autres fonctions à la pédale : Voice Guide Controller (page 131), Punch In/Out of Song (page 71) et Séquence de registration (page 87). Lorsque vous affectez plusieurs fonctions à la pédale, l'ordre de priorité est le suivant : Voice Guide Controller → Punch In/Out of Song → Séquence de registration → Fonctions affectées ici

Masquage de la fenêtre contextuelle lorsque les touches ASSIGNABLE sont enfoncées

Lorsque vous appuyez sur une des touches ASSIGNABLE, la fenêtre contextuelle affichant l'état de la fonction affecté apparaît à l'écran. Vous pouvez également définir la fenêtre contextuelle à masquer. Pour ce faire, touchez (Menu) dans l'écran Assignable, puis réglez « Popup Window » (Fenêtre contextuelle) sur Off.

Fonctions affectables (écran Assignable)



Dans la liste ci-dessous, « P » indique les pédales, « A » indique les touches ASSIGNABLE et « R » la touche [ROTARY SP/ASSIGNABLE]. Les fonctions signalées par la mention « O » sont disponibles pour les pédales ou les touches correspondantes.

Les fonctions signalées par un astérisque « * » peuvent uniquement être utilisées avec un contrôleur au pied et n'opèrent pas correctement avec un sélecteur au pied.

















Vous pouvez effectuer des réglages détaillés de chaque fonction sur le bas de l'écran, tels que les parties qui seront affectées par la fonction, etc.). (les éléments concernés dépendent de chaque fonction.)

Fonctions			Caractère affectable		
Catégorie	Fonction	Description	P	A	R
Voice (Sonorité)	Articulation 1/2	Lorsque vous utilisez une sonorité Super Articulation dont un des effets correspond à cette fonction, vous pouvez activer cet effet en enfonçant la pédale, le sélecteur au pied ou la touche affecté(e) à la fonction concernée.	○	○	○
	Volume*	Contrôle le volume à l'aide d'un contrôleur au pied.	○	-	-
	Sustain (Maintien)	Commande le maintien. Lorsque vous maintenez la pédale enfoncée, toutes les notes jouées au clavier ont un maintien prolongé. Le fait de relâcher la pédale arrête (amortit) immédiatement toutes les notes maintenues.	○	-	-
	Panel Sustain On/Off (Activation/désactivation du maintien via la commande de panneau)	Cette fonction est identique à celle de la touche [SUSTAIN] de la section VOICE EFFECT.	○	○	○
	Sostenuto	Commande l'effet de sostenuto. Si vous appuyez sur la pédale de sostenuto pendant que vous jouez et que vous maintenez une note ou un accord au clavier, ces notes seront maintenues tant que la pédale reste enfoncée. En revanche, les notes suivantes ne le seront pas. Cela permet de maintenir un accord, par exemple, tandis que d'autres notes sont jouées en staccato.	○	-	-
		<p>Cette fonction n'affecte pas les sonorités Organ Flutes ; elle agit seulement sur quelques unes des sonorités Super Articulation.</p>			
	Soft (Atténué)	Commande l'effet Soft. Le fait d'appuyer sur cette pédale diminue le volume et modifie le timbre des notes que vous jouez. Cette fonction ne s'applique qu'à certaines sonorités.	○	-	-
	Glide (Glissement)	Lorsque vous enfoncez la pédale, la hauteur de ton change et revient à la hauteur normale dès que vous relâchez la pédale. Vous pouvez effectuer les réglages suivants en bas de l'écran. <ul style="list-style-type: none"> • Up/Down (Haut/Bas) : détermine si la hauteur de ton augmente ou diminue. • Range (Plage) : détermine la plage du changement de hauteur en demi-tons. • On Speed (Vitesse à l'activation) : détermine la vitesse du changement de hauteur de ton une fois que la pédale est enfoncée. • Off Speed (Vitesse à la désactivation) : détermine la vitesse du changement de hauteur de ton une fois que la pédale est relâchée. 	○	-	-
Mono/Poly	Détermine si la sonorité est reproduite en mode monophonique ou polyphonique.	○	○	○	
Portamento	L'effet portamento (glissement en douceur entre les notes) est produit tandis que la pédale est enfoncée. Le portamento est obtenu lorsque des notes sont jouées dans le style legato (c'est-à-dire lorsqu'une note est jouée alors que la note précédente est encore maintenue). Le temps de portamento peut être réglé à partir de l'écran Voice Edit (Édition de sonorité) (page 47).	○	-	-	
	<p>Cette fonction agit sur certaines sonorités uniquement, spécialement Synth Lead et certaines sonorités de basse. Cette fonction n'agit ni sur les sonorités Organ Flutes ni sur certaines sonorités Super Articulation, même si elle est affectée aux pédales.</p>				
Portamento Time* (Temps de portamento)	Commande le paramètre Portamento Time pour chaque partie de clavier à l'aide d'un contrôleur au pied. Pour plus de détails sur Portamento Time, reportez-vous à la page page 47.	○	-	-	

Fonctions			Caractère affectable		
Catégorie	Fonction	Description	P	A	R
Voice (Sonorité)	Pitch Bend* (Variation de hauteur de ton)	Permet de modifier la hauteur de ton des notes vers le haut ou le bas à l'aide de la pédale. Vous pouvez effectuer les réglages suivants en bas de l'écran. <ul style="list-style-type: none"> • Up/Down (Haut/Bas) : détermine si la hauteur de ton augmente ou diminue. • Range (Plage) : détermine la plage du changement de hauteur en demi-tons. 	○	-	-
	Modulation (+), (-)*	Applique un vibrato et d'autres effets aux notes jouées au clavier.	○	-	-
	Modulation (+), (-) Alt	Représente une légère variation de la Modulation ci-dessus, qui vous permet d'activer/désactiver les effets (forme d'onde) à chaque fois que vous appuyez sur la pédale ou le sélecteur au pied.	○	○	○
	Modulation Hold On/Off (Activation/désactivation du maintien de modulation)	Cette fonction est identique à celle de la touche [MODULATION HOLD] (Maintien de modulation).	○	○	-
	Initial Touch On/Off (Activation/désactivation du toucher initial)	Active et désactive le réglage de toucher initial de chaque partie de clavier sur l'écran Keyboard/Joystick.	○	○	-
	Left Hold On/Off (Activation/désactivation du maintien de la partie de la main gauche)	Cette fonction est identique à celle de la touche [LEFT HOLD] (Maintien gauche).	○	○	-
	Pedal Control (Wah) (Commande de pédale Wah)	Applique un effet de wah aux notes jouées au clavier. Vous pouvez activer ou désactiver cette fonction pour chaque partie du clavier séparément au bas de cet écran.  NOTE Cet effet peut être appliqué uniquement à des sonorités spécifiques.	○	-	-
	Organ Rotary Slow/Fast (Orgue avec effet de rotation de haut-parleur lent/rapide)	Fait basculer la vitesse de rotation du haut-parleur (page 50) entre « Slow » (Lent) et « Fast » (Rapide).	○	○	○
	Kbd Harmony/Arpeggio On/Off (Activation/désactivation de l'harmonie/arpège clavier)	Cette fonction est identique à celle de la touche [HARMONY/ARPEGGIO].	○	○	-
Registration	Arpeggio Hold (Maintien de l'arpège)	Lorsque la pédale est enfoncée (maintien activé), la reproduction de l'arpège se poursuit même après que vous ayez relâché le clavier. L'arpège s'arrête dès que la pédale est relâchée (maintien désactivé). Lorsque cette fonction est affectée à la touche, chaque pression sur la touche permet de passer alternativement entre l'état d'activation et de désactivation du maintien. Assurez-vous que le type Arpeggio est sélectionné et que la touche [HARMONY/ARPEGGIO] est activée.	○	○	-
	Registration Memory (Mémoire de registration)	Cette fonction est identique à celle de la touche [MEMORY] de la section REGISTRATION MEMORY.	○	○	-
	Registration Memory 1-8 (Mémoire de registration 1-8)	Cette fonction est identique à celle des touches [1]-[8] de la section REGISTRATION MEMORY.	○	○	-
	Registration Sequence +/- (Séquence de registration +/-)	Opère une avance ou un retour dans la séquence de registration.  NOTE Si vous voulez utiliser une pédale, réglez « Pedal Control » en conséquence dans l'écran Registration Sequence (page 87).	-	○	-
	Registration Bank +/- (Banque de registration +/-)	Cette fonction est identique à celle des touches [+]/[-] de la section REGIST BANK.	○	○	-
	Registration Freeze On/Off (Activation/désactivation du gel de la mémoire de registration)	Cette fonction est identique à celle des touches [On]/[Off] de l'écran Registration Freeze (page 86).	○	○	-
Live Control (Commande en direct)	Registration Sequence On/Off (Activation/désactivation de la séquence de registration)	Cette fonction est identique à celle des touches [On]/[Off] de l'écran Registration Sequence (page 87).	○	○	-
	Live Control Assign (Affectation de commande en direct)	Cette fonction est identique à celle de la touche [ASSIGN] (Affectation) de la section LIVE CONTROL (Commande en direct).	○	○	-
Chord Looper (Boucleur d'accords)	Live Control Reset Value (Valeur de réinitialisation de la commande en direct)	Cette fonction est identique à celle de la touche [Reset Value] (Valeur de réinitialisation) de l'écran Live Control (page 117). Réinitialise les valeurs de toutes les fonctions affectables de Live Control.	○	○	-
	Chord Looper On/Off (PSR-SX900) (Activation/désactivation de Chord Looper)	Cette fonction est identique à celle de la touche [ON/OFF] de la section CHORD LOOPER.	○	○	-
	Chord Looper Rec/Stop (PSR-SX900) (Enr/arrêt de Chord Looper)	Cette fonction est identique à celle de la touche [REC/STOP] de la section CHORD LOOPER.	○	○	-

Fonctions			Caractère affectable		
Catégorie	Fonction	Description	P	A	R
Style	Style Start/Stop (Début/arrêt de style)	Cette fonction est identique à celle de la touche [START/STOP] de la section STYLE CONTROL.	○	○	-
	Synchro Start On/Off (Activation/désactivation de début synchronisé)	Cette fonction est identique à celle de la touche [SYNC START] (Début synchronisé).	○	○	-
	Synchro Stop On/Off (Activation/désactivation de l'arrêt synchronisé)	Cette fonction est identique à celle de la touche [SYNC STOP] (Arrêt synchronisé).	○	○	-
	Intro1-3	Cette fonction est identique à celle des touches [I] – [III] de la section INTRO.	○	○	-
	Main A-D	Cette fonction est identique à celle des touches [A]–[D] de la section MAIN VARIATION.	○	○	-
	Fill Down (Variation vers le bas)	Reproduit une variation rythmique, automatiquement suivie par la section principale liée à la touche située directement à gauche.	○	○	-
	Fill Self (Variation auto)	Reproduit une variation rythmique.	○	○	-
	Fill Break (Rupture rythmique)	Reproduit une rupture.	○	○	-
	Variation vers le haut	Reproduit une variation rythmique, automatiquement suivie par la section principale liée à la touche située directement à droite.	○	○	-
	Ending1-3 (Coda 1-3)	Cette fonction est identique à celles des touches [I] – [III] de la section ENDING/rit. (Coda/rit.).	○	○	-
	Acmp On/Off (Activation/désactivation de l'accompagnement)	Cette fonction est identique à celle de la touche [ACMP].	○	○	-
	OTS Link On/Off (Activation/désactivation de la liaison OTS)	Cette fonction est identique à celle de la touche [OTS LINK] (Liaison OTS).	○	○	-
	Auto Fill In On/Off (Activation/désactivation de la variation rythmique automatique)	Cette fonction est identique à celle de la touche [AUTO IN FILL].	○	○	-
	Half Bar Fill In (Variation rythmique à la demi-mesure)	Alors que la pédale est enfoncée, l'activation de la fonction « Half bar fill-in » fait démarrer le changement de section de style applicable au premier temps de la section en cours avec une variation rythmique automatique introduite à partir de la moitié de la section suivante. Lorsque cette fonction est affectée à la touche, chaque pression sur la touche permet de passer alternativement entre l'état d'activation et de désactivation de la fonction. Lorsque vous sélectionnez un style audio, la fonction est inopérante.	○	○	○
	Multi-pad	Fade In/Out (Ouverture/fermeture par fondu sonore)	Active ou désactive la fonction Fade In /Fade Out applicable à la reproduction de style ou de morceau MIDI. Les paramètres suivants peuvent être réglés au bas de cet écran. <ul style="list-style-type: none"> • Fade In Time (Temps d'ouverture par fondu sonore) : détermine le temps nécessaire pour que le volume de style/morceau augmente ou passe du niveau minimum au niveau maximum (plage de 0 à 20,0 secondes). • Fade Out Time (Temps de coupure par fondu sonore) : détermine le temps nécessaire pour que le volume de style/morceau diminue ou passe du niveau maximum au niveau minimum (plage de 0 à 20 secondes). • Fade Out Hold Time (Temps de maintien de coupure par fondu sonore) : détermine le temps pendant lequel le volume est maintenu à 0 après l'atténuation (plage de 0-5 secondes). 	○	○
Fingered/Fingered On Bass (Doigté/Doigté sur basse)		La pédale alterne entre les modes « Fingered » et « Fingered On Bass » (page 8).	○	○	-
Bass Hold (Maintien basse)		Tandis que la pédale est enfoncée, la note basse du style est maintenue, même si l'accord est modifié pendant la reproduction de style. Lorsque cette fonction est affectée à cette touche, la fonction est activée lorsque la touche est enfoncée une première fois et désactivée à la deuxième pression. Si le doigté est réglé sur « AI Full Keyboard », cette fonction sera inopérante.	○	○	-
One Touch Setting1-4 (Présélection immédiate 1-4)		Cette fonction est identique à celle des touches [1]–[4] de la section ONE TOUCH SETTING (Présélection immédiate).	○	○	-
One Touch Setting +/- (Présélection immédiate +/-)		Appelle la présélection immédiate suivante/précédente.	○	○	-
Multi Pad1-4 (Multi-pad 1-4)		Cette fonction est identique à celle des touches [1]–[4] de la section MULTI PAD CONTROL (Commande de multi-pad).	○	○	-
Multi Pad Synchro Start (Début synchronisé applicable aux multi-pads)		Cette fonction est identique à celle de la touche [SYNC START, SELECT] de la section MULTI PAD CONTROL.	○	○	-
Multi Pad Stop (Arrêt de la reproduction de multi-pad)	Cette fonction est identique à celle de la touche [STOP] de la section MULTI PAD CONTROL.	○	○	-	

Fonctions			Caractère affectable		
Catégorie	Fonction	Description	P	A	R
Song (Morceau)	Song MIDI Play/Pause (Lecture/pause de morceau MIDI)	Cette fonction est identique à celle de la touche  (PLAY/PAUSE) de la section SONG MIDI.	<input type="radio"/>	<input type="radio"/>	-
	Song MIDI Previous (Morceau MIDI précédent)	Cette fonction est identique à celle de la touche  (PREV) de la section SONG MIDI.	<input type="radio"/>	<input type="radio"/>	-
Song	Song MIDI Next (Morceau MIDI suivant)	Cette fonction est identique à celle de la touche  (NEXT) de la section SONG MIDI.	<input type="radio"/>	<input type="radio"/>	-
	Song MIDI Synchro Start On/Off (Activation/désactivation du début synchronisé de morceau MIDI)	Cette fonction est identique à celle de la touche  (Début synchronisé) de la section MIDI de l'écran Song Playback.	<input type="radio"/>	<input type="radio"/>	-
	Song MIDI Single Repeat On/Off (Activation/désactivation de la répétition unique de morceau MIDI)	Cette fonction est identique à celle de  (Répétition) MIDI sur l'écran Song Playback.	<input type="radio"/>	<input type="radio"/>	-
	Song MIDI Position Memorize On/Off (Activation/désactivation de la mémorisation de la position du morceau MIDI)	Cette fonction est identique à celle de la touche [M] de la section Song Position de l'écran Song Playback en mode Song Player (Lecteur de morceau).	<input type="radio"/>	<input type="radio"/>	-
	Song MIDI Position Marker 1-4 (Repère de position 1-4 dans le morceau MIDI)	Cette fonction est identique à celle de la touche [1]-[4] de la section Song Position de l'écran Song Playback en mode Song Player.	<input type="radio"/>	<input type="radio"/>	-
	Song MIDI Position Loop On/Off (Activation/désactivation de la boucle de la position du morceau MIDI)	Cette fonction est identique à celle de la touche [Loop] de la section Song Position de l'écran Song Playback en mode Song Player.	<input type="radio"/>	<input type="radio"/>	-
	Song Audio Play/Pause (Reproduction/pause de morceau audio)	Cette fonction est identique à celle de la touche  (PLAY/PAUSE) de la section SONG AUDIO.	<input type="radio"/>	<input type="radio"/>	-
	Song Audio Previous (Morceau audio précédent)	Cette fonction est identique à celle de la touche  (PREV) de la section SONG AUDIO.	<input type="radio"/>	<input type="radio"/>	-
	Song Audio Next (Morceau audio suivant)	Cette fonction est identique à celle de la touche  (NEXT) de la section SONG AUDIO.	<input type="radio"/>	<input type="radio"/>	-
	Song Audio Single Repeat On/Off (Activation/désactivation de la répétition unique de morceau audio)	Cette fonction est identique à celle de la touche  (Répétition) de la section Audio de l'écran Song Playback en mode Song Player.	<input type="radio"/>	<input type="radio"/>	-
	Song Audio Vocal Cancel On/Off (Activation/désactivation de l'annulation de la voix de morceau audio)	Cette fonction est identique à celle de la touche  (Annulation de la voix) de la section Audio de l'écran Song Playback en mode Song Player.	<input type="radio"/>	<input type="radio"/>	-
	Song Audio Time Stretch* (Extension de temps de morceau audio)	Commande le réglage  100% (Extension de temps) de la section Audio de l'écran Song Playback à l'aide d'un contrôleur au pied.	<input type="radio"/>	-	-
	Song Audio Pitch Shift* (Décalage de la hauteur de ton de morceau audio)	Commande le réglage  0 (Changement de hauteur de ton) de la section Audio de l'écran Song Playback à l'aide d'un contrôleur au pied.	<input type="radio"/>	-	-
	Song Audio A-B Repeat (Répétition A-B de morceau audio)	Cette fonction est identique à celle de la touche  (Répétition A-B) de l'écran Song Playback en mode Song Player.	<input type="radio"/>	<input type="radio"/>	-
	Song List Shuffle On/Off (Activation/désactivation de la réorganisation de la liste des morceaux)	Cette fonction est identique à celle de  (Shuffle) de l'écran Song Playback en mode Song List (page 58).	<input type="radio"/>	<input type="radio"/>	-
Score Page +/- (Page de partition +/-)	Tandis que le morceau est à l'arrêt, vous pouvez accéder à la page de partition suivante ou précédente (une page à la fois).	<input type="radio"/>	<input type="radio"/>	-	
Lyrics Page +/- (Page Paroles +/-)	Tandis que le morceau est à l'arrêt, vous pouvez accéder à la page des paroles suivante ou précédente (une page à la fois).	<input type="radio"/>	<input type="radio"/>	-	
Text Viewer Page (Page Visionneuse de texte) +/-	Vous pouvez accéder à la page de texte suivante ou revenir sur la page précédente (une page à la fois).	<input type="radio"/>	<input type="radio"/>	-	

Fonctions			Caractère affectable		
Catégorie	Fonction	Description	P	A	R
Mic (Micro)	Talk On/Off (Activation/désactivation de la fonction Talk)	Active/désactive la fonction Talk. Lorsque la touche est activée, les réglages de l'écran Mic Setting sont automatiquement remplacés par celle de « Talk ».	○	○	-
	VH Harmony On/Off (PSR-SX900) (Activation/désactivation de l'harmonie vocale)	Active ou désactive l'harmonie vocale. Cette fonction est identique à celle des touches [On]/[Off] de la section Harmony de l'écran Vocal Harmony.	○	○	-
	VH Effect On/Off (PSR-SX900) (Activation/désactivation de l'effet de l'harmonie vocale)	Active/désactive l'effet Vocal. Cette fonction est identique à celle des touches [On]/[Off] de la section Effect de l'écran Vocal Harmony.	○	○	-
Overall (Fonctions générales)	Part On/Off (Activation/désactivation de partie)	Active/désactive les parties souhaitées en une seule fois.	-	○	-
	Insertion Effect On/Off (Activation/désactivation de l'effet d'insertion)	Active ou désactive l'effet d'insertion (page 105).	○	○	○
	Metronome On/Off (Activation/désactivation du métronome)	Active ou désactive le métronome.	○	○	-
	Tempo +/-	Cette fonction est identique à celle des touches [+]/[-] de la section TEMPO.	○	○	-
	Reset/Tap Tempo (Réinitialisation/Tempo par tapotement)	Cette fonction est identique à celle de la touche [RESET/TAP TEMPO].	○	○	-
Overall (Fonctions générales)	Master Tempo (Tempo principal)	Cette fonction est identique à celle de « Master Tempo » (Tempo principal) de Live Control (page 119). Modifie le tempo du morceau ou du style actuellement sélectionné. La plage de tempo disponible varie en fonction du style ou du morceau sélectionné.	○	-	-
	Style Tempo Lock/Reset (Verrouillage/réinitialisation du tempo de style)	L'enfoncement de la pédale ou de la touche remplace le réglage « Reset » (Réinitialisation) du paramètre « Tempo » de l'écran Style Setting par le réglage « Lock » (Verrouillage). Pour rétablir le réglage « Reset » initial, il faut enfoncer à nouveau la pédale ou la touche. Pour plus de détails sur la fonction Style Change Behavior (Comportement de changement de style) applicable au tempo, reportez-vous à la page 13.	○	○	○
	Style Tempo Hold/Reset (Maintien/réinitialisation du tempo de style)	L'enfoncement de la pédale ou de la touche remplace le réglage « Reset » du paramètre « Tempo » de l'écran Style Setting par le réglage « Hold » (Maintien). Pour rétablir le réglage « Reset » initial, il faut enfoncer à nouveau la pédale ou la touche. Pour plus de détails sur la fonction Style Change Behavior applicable au tempo, reportez-vous à la page 13.	○	○	○
	Transpose +/- (Transposition +/-)	Cette fonction est identique à celle des touches [+]/[-] de la section TRANSPOSE.	○	○	-
	Upper Octave +/- (Octave supérieure +/-)	Cette fonction est identique à celle des touches [+]/[-] de la section UPPER OCTAVE (Octave supérieure).	○	○	-
	Scale Tune Quick Setting (Réglage rapide de l'accord de gamme)	Permet de définir le réglage Sub Scale (page 43) directement. Il faut enfoncer la pédale ou la touche à laquelle cette fonction est affectée et appuyer sur les touches souhaitées avant de relâcher la pédale ou la touche enfoncée. Ceci permet d'activer Sub Scale et de régler les touches saisies sur des valeurs inférieures de 50 centièmes. Pour désactiver le réglage Sub Scale, appuyez sur la pédale ou la touche concernée, puis relâchez-la sans appuyer sur aucune autre touche.	○	○	○
	Scale Tune Bypass On/Off (Activation/désactivation du contournement de l'accord de gamme)	Cette fonction est identique à celle de la touche [Bypass] de l'écran Scale Tune Main/Sub. Désactive temporairement tous les réglages Scale Tune (Main et Sub). Cela vous permet d'écouter le son à des fins de comparaison.	○	○	○
	Percussion	La pédale joue un instrument à percussions sélectionné en bas de l'écran (ou dans la fenêtre appelée en touchant « Kit », « Category » ou « instrument »). Dans la fenêtre Drum Kit Instrument Selection (Sélection de la catégorie instrumentale du kit de batterie), vous pouvez également utiliser le clavier pour sélectionner un instrument.  NOTE Lorsque vous sélectionnez l'instrument de percussion en appuyant sur une touche de clavier, la vitesse avec laquelle la touche est frappée détermine le volume de percussion.	○	-	-
	Voice Guide On/Off (Activation/désactivation du Guide vocal)	Active ou désactive la fonction Voice Guide (page 131).	○	○	-
	No Assign (Aucune affectation)	Aucune fonction n'est attribuée.	-	○	○

Édition des types d'affectation des boutons de commande en direct (Live Control)

Les configurations des fonctions de boutons Live Control (appelées « types d'affectation ») peuvent être modifiées selon les besoins, parmi une variété d'options.

L'écran approprié peut être appelé via [MENU] → [Live Control].

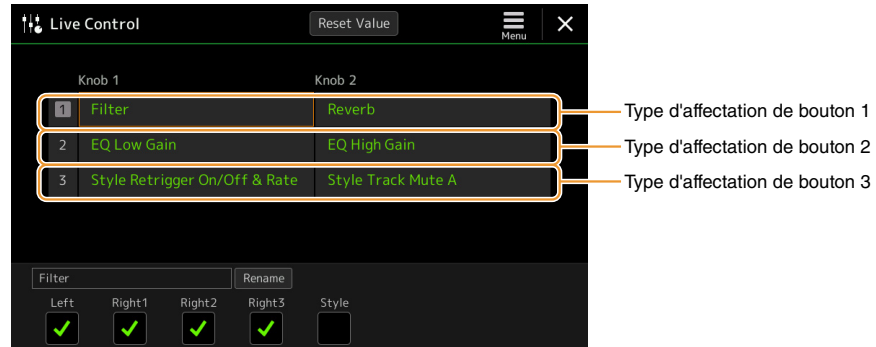

1 Touchez le bouton souhaité pour le sélectionner.

Touchez cet élément à nouveau pour appeler la liste des fonctions.

2 Sélectionnez la fonction que vous souhaitez affecter au bouton.

Pour plus de détails sur les différentes fonctions, reportez-vous aux pages 118–119.

3 Effectuez les réglages nécessaires de la fonction sélectionnée qui apparaît en bas de l'écran.

Vous pouvez effectuer des réglages détaillés de la fonction sélectionnée, tels que la transmission des parties affectées par la fonction, etc.

Si vous souhaitez changer le nom de la fonction qui apparaît dans la fenêtre contextuelle Live Control, touchez [Rename] (Renommer) et entrez le nom souhaité. Vous pouvez saisir jusqu'à 50 caractères.

Masquage la fenêtre contextuelle lorsque le bouton est actionné

Lorsque vous appuyez sur la touche [ASSIGN] de la section LIVE CONTROL ou faites tourner ces boutons, la fenêtre contextuelle Live Control qui affiche l'état du paramètre s'ouvre.

Vous pouvez spécifier que la fenêtre contextuelle reste masquée lors de la rotation du bouton mais s'affiche uniquement lorsque la touche [ASSIGN] (Affectation) est enfoncée. Pour ce faire, touchez  (Menu) dans l'écran Live Control, puis réglez « Popup Window » (Fenêtre contextuelle) sur Off.

Réinitialisation des valeurs de toutes les fonctions affectables de Live Control.

Touchez [Reset Value] (Réinitialiser la valeur) dans la partie supérieure de l'écran Live Control pour réinitialiser sur leur valeur par défaut tous les réglages des fonctions pouvant être affectées aux boutons.

NOTE

Pour réinitialiser la valeur de la fonction attribuée à chaque bouton individuellement, appuyez sur la touche [ASSIGN] ou tournez le bouton pour appeler la fenêtre contextuelle Live Control, puis touchez la commande [Reset] correspondant à la fonction souhaitée.

Fonctions attribuables (écran Live Control)

NOTE

Vous pouvez effectuer des réglages détaillés des différentes fonctions sur le bas de l'écran Live Control, concernant par exemple les parties qui seront affectées par la fonction, etc.). (les éléments concernés dépendent de chaque fonction.)

Catégorie	Fonction	Description
Mixer (Mixeur)	Volume	Règle le volume des parties ou des canaux sélectionnés.
	Keyboard Volume (Volume de clavier)	Règle le volume de toutes les parties du clavier. C'est un moyen pratique de régler simultanément le volume de toutes les parties du clavier pour aboutir à une balance optimale du volume des parties avec celui des autres éléments (morceaux MIDI, styles, multi-pads, etc.).
	Balance	Règle la balance de volume entre les parties A et B. Vous pouvez sélectionner les parties appartenant à A ou B dans la fenêtre contextuelle appelée via [Balance Setting] (Réglage de la balance) en bas de l'écran.
	MIDI/Audio Song Balance (Balance de volume entre morceaux MIDI/audio)	Règle la balance de volume entre la reproduction de morceau MIDI et l'exécution de fichier audio.
	Pan (Balayage panoramique)	Détermine la position stéréo des parties sélectionnées.
	Reverb (Réverbération)	Règle la profondeur de l'effet de réverbération des parties sélectionnées.
	Chorus (Chœur)	Règle la profondeur de l'effet de chœur des parties sélectionnées.
	Reverb & Chorus (Réverbération et chœur)	Règle la profondeur des effets de réverbération et de chœur appliqués aux parties sélectionnées.
	Insertion Effect Depth (Profondeur de l'effet d'insertion)	Règle la profondeur de l'effet d'insertion des parties sélectionnées.
	EQ High Gain (Gain en hautes fréquences de l'égaliseur)	Renforce ou atténue la bande de hautes fréquences de l'égaliseur pour les parties sélectionnées.
	EQ Low Gain (Gain en basses fréquences de l'égaliseur)	Renforce ou atténue la bande de basses fréquences de l'égaliseur pour les parties sélectionnées.
	Cutoff (Coupure)	Règle la fréquence de coupure du filtre appliquée aux parties sélectionnées.
	Resonance (Résonance)	Règle la résonance de filtre appliquée aux parties sélectionnées.
Cutoff & Resonance (Coupure et résonance)	Règle la fréquence de coupure et la résonance du filtre appliquées aux parties sélectionnées.	
Filter (Filtre)	Règle les paramètres tels que la fréquence de coupure et la résonance du filtre appliquées aux parties sélectionnées. Cependant, les paramètres ne changent pas de manière uniforme, mais sont spécialement programmés pour être individuellement modifiés en vue de parvenir à un son optimal, ce qui vous permet de filtrer le son pour obtenir les meilleurs résultats musicaux possibles.	
Voice Edit (Édition de sonorité)	Attack (Attaque)	Règle la durée de temps nécessaire aux parties sélectionnées pour atteindre leur niveau sonore maximal lorsqu'une touche est jouée. Vous pouvez activer ou désactiver cette fonction pour chaque partie du clavier séparément au bas de cet écran.  NOTE <ul style="list-style-type: none"> Certaines sonorités (telles que Piano et E. Piano) peuvent ne pas être affectées par le réglage spécifié ici.
	Release (Relâchement)	Règle la durée de temps nécessaire au relâchement du son des parties sélectionnées jusqu'à sa disparition totale dès lors qu'une touche est relâchée.
	Attack & Release (Attaque et relâchement)	Règle le temps d'attaque et le temps de relâchement des parties sélectionnées.
	Modulation (+), Modulation (-)	Applique un vibrato et d'autres effets aux notes jouées au clavier.

Catégorie	Fonction	Description
Voice Setting (Réglage de sonorité)	Tuning (Accord)	Détermine la hauteur de ton des parties de clavier sélectionnées.
	Octave	Détermine la plage du changement de hauteur de ton en octaves pour les parties de clavier sélectionnées.
	Pitch Bend Range (Plage de variation de hauteur ton)	Détermine la plage de variation de ton (page 38) pour les parties de clavier sélectionnées.
	Portamento Time (Temps de portamento)	Détermine la durée de portamento (page 39) pour les parties de clavier sélectionnées.
Harmony/Arpeggio (Harmonie/Arpège)	(Kbd Harmony/Arpeggio Volume) (Volume de l'harmonie/arpège clavier)	Règle le volume de la fonction d'harmonie/arpège clavier.
	Arpeggio Velocity (Vélocité de l'arpège)	Règle la vitesse de chacune des notes de l'arpège. La valeur affichée dans la fenêtre contextuelle est indiquée sous forme de pourcentage de la valeur par défaut de chaque type d'arpège.
	Arpeggio Gate Time (Durée de gate de l'arpège)	Règle la longueur de chacune des notes de l'arpège séparément. La valeur affichée dans la fenêtre contextuelle est indiquée sous forme de pourcentage de la valeur par défaut de chaque type d'arpège.
	Arpeggio Unit Multiply (Reproduction multiple de l'unité arpégée)	Règle la vitesse de l'arpège. La valeur affichée dans la fenêtre contextuelle est indiquée sous forme de pourcentage de la valeur par défaut de chaque type d'arpège.
Style	Style Retrigger Rate (Taux de redéclenchement de style)	Règle la longueur spécifiée par la fonction Style Retrigger (Redéclenchement de style). Ce paramètre s'affiche sous forme des valeurs 1, 2, 4, 8, 16 ou 32 dans la fenêtre contextuelle, qui indiquent les longueurs de note. La première partie du style actuellement sélectionné est répétée sur la longueur spécifiée.
	Style Retrigger On/Off (Activation/désactivation du redéclenchement de style)	Active ou désactive la fonction Style Retrigger. Lorsque ce paramètre est activé, une longueur spécifique de la première partie du style actuellement sélectionné est répétée lorsque l'accord est joué.  NOTE • La fonction Style Retrigger s'applique uniquement à la section Main du style.
	Style Retrigger On/Off & Rate (Activation/désactivation et taux de redéclenchement de style)	Active ou désactive la fonction Style Retrigger et règle sa longueur. La rotation du bouton complètement vers la gauche désactive la fonction alors que sa rotation vers la droite active celle-ci et diminue sa longueur.
	Style/Track-Mute A (Assourdissement de la piste de style A)	Active ou désactive la reproduction des canaux de style. La rotation du bouton vers la position la plus à gauche active uniquement le canal Rhythm 2 (Rythme 2) et désactive tous les autres canaux. En tournant le bouton dans le sens des aiguilles d'une montre à partir de cette position, vous activez les canaux dans l'ordre suivant : Rhythm 1 (Rythme 1), Bass (Basse), Chord 1 (Accord 1), Chord 2 (Accord 2), Pad, Phrase 1, Phrase 2. Tous les canaux sont activés lorsque le bouton atteint sa position la plus à droite.
	Style Track Mute B (Assourdissement de la piste de style B)	Active ou désactive la reproduction des canaux de style. La rotation du bouton vers la position la plus à gauche active uniquement le canal Chord 1 et désactive tous les autres canaux. En tournant le bouton dans le sens des aiguilles d'une montre à partir de cette position, vous activez les canaux dans l'ordre suivant : Chord 2, Pad, Bass, Phrase 1, Phrase 2, Rhythm 1, Rhythm 2. Tous les canaux sont activés lorsque le bouton atteint sa position la plus à droite.
Mic (Micro)	VH Harmony Balance (PSR-SX900) (Balance de l'Harmonie vocale)	Règle l'équilibre entre la voix principale et l'harmonie vocale. Pour plus de détails, reportez-vous à l'explication y afférente à la page 98.
	VH Effect To Lead (PSR-SX900) (Effet de l'harmonie vocale sur la note principale)	Règle la profondeur de l'effet d'harmonie vocale appliqué à la note principale. Pour plus de détails, reportez-vous aux explications relatives à l'élément « Lead » dans le tableau des effets à la page 99.
Overall (Fonctions générales)	Master Tempo (Tempo principal)	Modifie le tempo du morceau ou du style actuellement sélectionné. La plage de tempo disponible varie en fonction du style ou du morceau sélectionné.
	No Assign (Aucune affectation)	Aucune fonction n'est attribuée.

Table des matières

Procédure de base pour les réglages MIDI	120
System—Réglages MIDI applicables au système	122
Transmit—Réglages du canal de transmission MIDI	123
Receive—Réglages des canaux de réception MIDI	124
On Bass Note—Réglage de la note de basse pour la reproduction de style via MIDI	125
Chord Detect – Réglages du type d'accord utilisé pour la reproduction de style via MIDI	125

Procédure de base pour les réglages MIDI

Cette section vous permet de régler les paramètres MIDI de l'instrument. Ce dernier vous propose un jeu de dix modèles préprogrammés qui vous permettent de le reconfigurer instantanément et aisément en fonction d'une application MIDI ou d'un périphérique externe spécifiques. En outre, vous pouvez éditer les modèles préprogrammés et sauvegarder jusqu'à dix modèles originaux.

L'écran approprié peut être appelé via [MENU] → [MIDI].

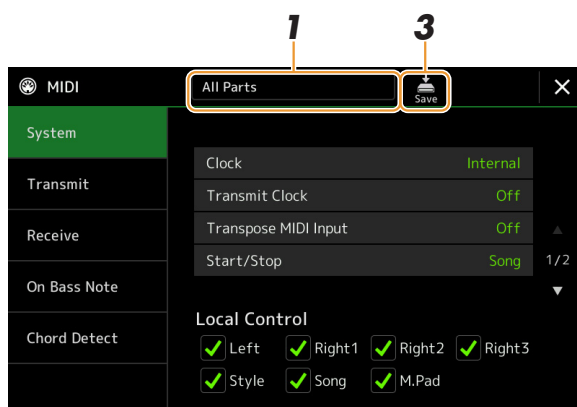

1 Touchez l'encadré (apparaissant en haut de l'écran) puis sélectionnez un modèle MIDI préprogrammé.

Si vous avez déjà créé votre modèle MIDI original et l'avez sauvegardé dans la mémoire utilisateur en suivant les étapes 2 et 3 ci-dessous, vous pourrez aussi sélectionner ce modèle directement depuis la mémoire utilisateur. Pour plus de détails sur les modèles MIDI préprogrammés, reportez-vous à la [page 121](#).

PAGE SUIVANTE

2 Si vous le souhaitez, vous pouvez éditer les paramètres MIDI sur la base du modèle MIDI sélectionné à l'étape 1 de l'écran de réglage approprié.

- **System (Système)** : permet de régler les paramètres liés au système MIDI.page 122
- **Transmit (Transmission)** : permet de régler les paramètres liés à la transmission MIDI.page 123
- **Receive (Réception)** : permet de régler les paramètres liés à la réception MIDI.page 124
- **On Bass Note (Note de basse)** : permet de sélectionner les canaux MIDI sur lesquels les données MIDI provenant du périphérique MIDI externe seront utilisées pour détecter la note de basse aux fins de la reproduction de style.
.....page 125
- **Chord Detect (Détection d'accord)** : permet de sélectionner les canaux MIDI sur lesquels les données MIDI provenant du périphérique MIDI externe seront utilisées pour détecter le type d'accords aux fins de la reproduction de style.
.....page 125

3 À l'issue de vos modifications dans les différents écrans, touchez (Enregistrer) pour sauvegarder les réglages MIDI en tant que modèle MIDI original.

NOTE



Vous pouvez sauvegarder vos modèles MIDI originaux sous forme de fichier unique sur un lecteur flash USB. Pour cela, depuis l'écran appelé via [MENU] → [Utility] → [Factory Reset/Backup] → page 2/2, touchez [Save] sous « MIDI » afin d'exécuter l'opération d'enregistrement (page 133).

■ Modèles MIDI préprogrammés

All Parts (Toutes les parties)	Transfère toutes les parties, y compris les parties du clavier (Right 1–3, et Left), à l'exception des parties de morceau.
KBD & STYLE (Clavier et style)	Il s'agit fondamentalement du même modèle que « All Parts », sauf pour ce qui est de la gestion des parties du clavier. Les parties à main droite sont traitées en tant que parties « Upper » (Supérieure) à la place de Main et Layer, tandis que la partie à main gauche est considérée comme une partie « Lower » (Inférieure).
Master KBD (Master Keyboard) (Clavier principal)	Ce réglage permet à l'instrument de fonctionner comme un clavier « principal », qui reproduit et contrôle un ou plusieurs générateurs de sons ou autres équipements (comme par exemple, un ordinateur ou un séquenceur).
Song (Morceau)	Tous les canaux de transmission sont réglés pour correspondre aux canaux de morceaux 1-16. Ceci permet de jouer des données de morceau à l'aide d'un générateur de sons externe et de les enregistrer sur un séquenceur externe.
Clock Ext. (Clock External) (Horloge externe)	La reproduction et l'enregistrement (morceau, style, etc.) sont synchronisés sur une horloge MIDI externe et non sur l'horloge interne de l'instrument. Ce modèle doit être utilisé pour régler le tempo (synchronisation) à partir du périphérique MIDI connecté.
MIDI Accord1 (MIDI Accordion 1) (Accordéon MIDI 1)	Les accordéons MIDI vous permettent de transmettre des données MIDI et de jouer sur des générateurs de sons à partir du clavier et des touches de basse et d'accord réservés à l'accordéon. Ce modèle vous permet de commander les performances au clavier ainsi que la reproduction de style à partir d'un instrument MIDI Accordion.
MIDI Accord2 (MIDI Accordion 2) (Accordéon MIDI 2)	Ce modèle est identique au précédent, à la différence près que les notes d'accord et de basse que vous jouez de la main gauche sur un accordéon MIDI sont aussi reconnues comme des événements de note MIDI.
MIDI Pedal1	Les pédales MIDI vous permettent de contrôler les générateurs de sons connectés avec le pied (cette fonction est particulièrement adaptée pour reproduire des parties de basse à une seule note). Ce modèle permet de jouer et de contrôler la note fondamentale de l'accord dans la reproduction de style à l'aide d'une unité de pédales MIDI.
MIDI Pedal2 (Pédale MIDI 2)	Ce modèle permet de jouer la partie de basse de la reproduction du style à l'aide d'une unité de pédales MIDI.
MIDI OFF (Désactivation MIDI)	Aucun signal MIDI n'est envoyé ni reçu.

System—Réglages MIDI applicables au système

Les explications fournies ici s'appliquent lorsque vous appelez l'écran « System » à l'étape 2 décrite à la [page 121](#).

Clock (Impulsion d'horloge)	<p>Détermine si l'instrument est contrôlé par sa propre horloge interne (« Internal ») ou par un signal d'horloge MIDI (« MIDI », « USB1 », « USB2 » et « Wireless LAN » (Point d'accès LAN sans fil)) reçu d'un périphérique externe. « Internal » (Interne) est le réglage d'horloge normal lorsque l'instrument est utilisé seul ou en tant que clavier maître pour contrôler des périphériques externes. Si vous utilisez l'instrument avec un séquenceur externe, un ordinateur MIDI ou un autre périphérique MIDI et souhaitez le synchroniser sur le périphérique externe concerné, il faudra spécifier ce paramètre sur le réglage approprié : « MIDI », « USB1 », « USB2 » ou « Wireless LAN ». Dans ce cas, assurez-vous que le périphérique externe est correctement connecté (par exemple, à la borne d'entrée MIDI IN de l'instrument) et qu'il transmet convenablement le signal d'horloge MIDI. Lorsque l'instrument est paramétré pour être contrôlé par un périphérique externe (« MIDI », « USB1 », « USB2 » ou « Wireless LAN »), le réglage Tempo est spécifié sur « EXT. » dans l'écran Tempo.</p> <p> NOTE</p> <p>Si le paramètre Clock est réglé sur une valeur autre que « Internal » (Interne), il sera impossible de contrôler le style, le morceau, le métronome et le tempo via les touches de l'instrument.</p> <p> NOTE</p> <p>L'indication « Wireless LAN » (LAN sans fil) s'affiche uniquement lorsqu'un adaptateur LAN sans fil USB (vendu séparément) est connecté à l'instrument. Il se peut que l'adaptateur LAN sans fil USB ne soit pas disponible selon la région où vous résidez.</p>	
Transmit Clock (Transmission des signaux d'horloge)	Active ou désactive la transmission de l'horloge MIDI (F8). Lorsque ce réglage est spécifié sur « Off », aucune donnée d'horloge MIDI ou de début/arrêt MIDI n'est transmise, même en cas de reproduction de morceau ou de style.	
Transpose MIDI Input (Transposition de l'entrée MIDI)	Détermine si le réglage de transposition de l'instrument s'applique aux événements de note reçus depuis le périphérique externe via MIDI.	
Start/Stop (Début/arrêt)	Détermine si les messages FA (début) et FC (arrêt) entrants affectent la reproduction de morceau ou de style.	
Local Control (Commande locale)	Active ou désactive la fonction Local Control pour chaque partie. Lorsque la fonction Local Control est réglée sur « On », le clavier de l'instrument commande son propre générateur de sons interne (localement), ce qui permet de jouer les sonorités internes directement à partir du clavier. Si vous réglez Local Control sur « Off », le clavier et les contrôleurs seront déconnectés en interne depuis la section du générateur de sons de l'instrument, de sorte qu'aucun son ne sortira lorsque vous jouerez au clavier ou utiliserez les contrôleurs. Par exemple, cela vous permet de recourir à un séquenceur MIDI externe pour jouer les sonorités internes de l'instrument et d'utiliser le clavier de ce dernier pour enregistrer des notes sur le séquenceur externe et/ou reproduire le son à partir d'un générateur de sons externe.	
System Exclusive Message (Message exclusif au système)	Transmit (Transmission)	Détermine si les messages MIDI System Exclusive sont transmis (On) ou non (Off) à partir de cet instrument.
	Receive (Réception)	Détermine si les messages MIDI System Exclusive sont reconnus (On) ou non (Off) par cet instrument.
Chord System Exclusive Message (Message exclusif au système lié aux accords)	Transmit (Transmission)	Détermine si les données exclusives d'accord MIDI (Chord Detect (Détection d'accords) : note fondamentale et type de détection d'accord) sont transmises (On) ou non (Off) depuis l'instrument.
	Receive (Réception)	Détermine si les données exclusives d'accord MIDI (Chord Detect : note fondamentale et type de détection d'accord) sont reconnues (On) ou non (Off) par l'instrument.

Transmit—Réglages du canal de transmission MIDI

Les explications fournies ici s'appliquent lorsque vous appelez l'écran « Transmit » (Transmission) à l'étape 2, à la [page 121](#). Ceci détermine le canal MIDI utilisé pour les différentes parties lorsque les données MIDI sont transmises à partir de cet instrument.

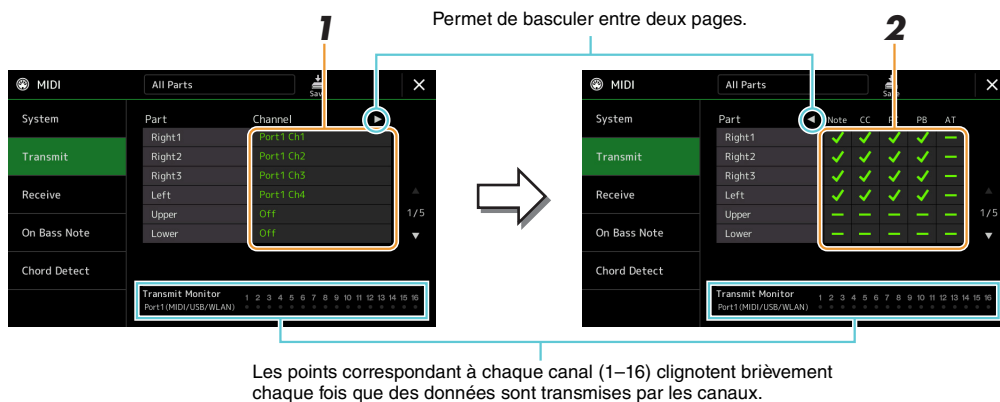

1 Pour chacune des parties, sélectionnez le canal de transmission MIDI via lequel les données MIDI de la partie correspondante doivent être transmises.

À l'exception des deux parties ci-dessous, la configuration des parties est la même que pour celles déjà décrites à d'autres endroits du mode d'emploi.

- **Upper (Partie supérieure)** : partie de clavier jouée dans la section située à droite du point de partage pour les sonorités RIGHT 1, 2 et 3.
- **Lower (Partie inférieure)** : partie de clavier jouée dans la section située à gauche du point de partage et destinée aux sonorités. Cette partie n'est pas affectée par le statut d'activation/désactivation de la touche [ACMP].

NOTE

Si un même canal de transmission est affecté à plusieurs parties, les messages MIDI transmis fusionneront sur un seul canal, produisant des sons imprévus et d'éventuelles pointes de tension au niveau du périphérique MIDI connecté.

NOTE

Les morceaux prédéfinis ne sont pas transmissibles, même lorsque les canaux de morceau 1 – 16 appropriés sont configurés pour la transmission.

2 Touchez [▶] pour appeler l'autre page, puis sélectionnez, pour chaque partie, les messages MIDI à transmettre.

Les messages MIDI suivants peuvent être paramétrés sur l'écran Transmit/Receive.

- **Note** (Note events) (Événements de note)..... [page 83](#)
- **CC** (Control Change) (Changement de commande)..... [page 83](#)
- **PC** (Program Change) (Changement de programme)..... [page 83](#)
- **PB** (Pitch Bend) (Variation de hauteur de ton) [page 83](#)
- **AT** (After Touch) (Modification ultérieure) [page 83](#)

Receive—Réglages des canaux de réception MIDI

Les explications fournies ici s'appliquent lorsque vous appelez l'écran « Receive » (Réception) à l'étape 2 décrite à la page 121. Ceci détermine la partie utilisée pour chaque canal MIDI lorsque les données MIDI sont reconnues par cet instrument.

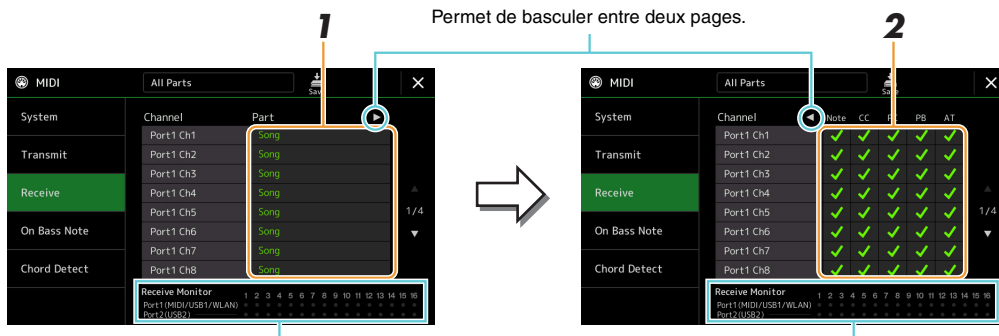

Les points relatifs aux différents canaux (1–16) clignotent brièvement chaque fois que des données sont reçues sur les canaux correspondants.

1 Pour chaque canal, sélectionnez la partie prenant en charge les données MIDI du canal correspondant reçu depuis le périphérique MIDI externe.

En cas de connexion USB, l'instrument peut assurer la prise en charge des données MIDI de 32 canaux (16 canaux x 2 ports).

À l'exception des deux parties ci-dessous, la configuration des parties est la même que pour celles déjà décrites à d'autres endroits du mode d'emploi.

- **Keyboard (Clavier)** : les messages de note reçus contrôlent la performance au clavier de l'instrument.
- **Extra Part 1–5 (Parties supplémentaires 1–5)** : ces cinq parties sont spécialement réservées à la réception et à la reproduction des données MIDI. Normalement, ces parties ne sont pas utilisées par l'instrument lui-même.

2 Touchez [▶] pour appeler l'autre page, puis sélectionnez, pour chaque canal, les messages MIDI à recevoir.

Transmission/réception MIDI via la borne USB, point d'accès sans fil LAN et bornes MIDI

La relation entre les bornes MIDI, le point d'accès LAN sans fil et la borne [USB TO HOST] utilisés pour la transmission et la réception de messages MIDI sur 32 canaux (16 canaux x 2 ports) peut être illustrée comme suit :

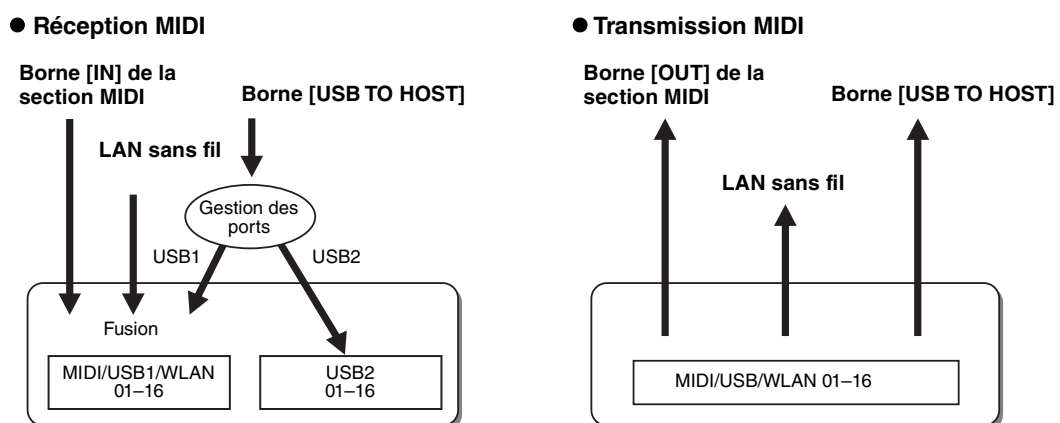

NOTE

Il se peut que l'adaptateur LAN sans fil USB (vendu séparément) ne soit pas disponible dans la région où vous résidez.

On Bass Note—Réglage de la note de basse pour la reproduction de style via MIDI

Les explications fournies ici s'appliquent lorsque vous appelez l'écran « On Bass Note » (Note de basse) à l'étape 2, décrite à la [page 121](#). Les réglages effectués ici vous permettent de déterminer la note de basse pour la reproduction de style, sur la base des messages de note reçus via MIDI. Les messages d'activation ou de désactivation de note reçus sur les canaux réglés sur « on » sont reconnus en tant que notes de basse des accords de la reproduction de style. La note de basse est détectée quels que soient les réglages du paramètre [ACMP] et du point de partage. Lorsque plusieurs canaux sont réglés simultanément sur « on », la note de basse est détectée à partir des données MIDI fusionnées reçues sur les canaux.

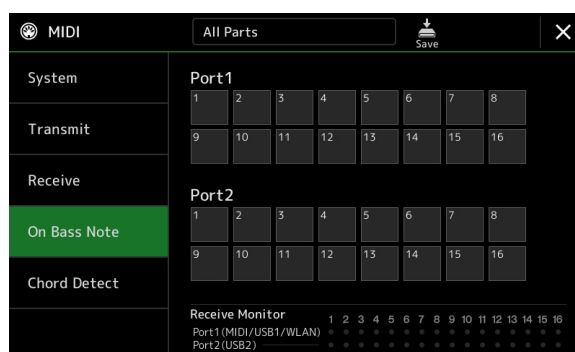

Touchez le numéro de canal souhaité pour le cocher. Touchez à nouveau le même emplacement pour supprimer la coche.

Chord Detect – Réglages du type d'accord utilisé pour la reproduction de style via MIDI

Les explications fournies ici s'appliquent lorsque vous appelez l'écran « Chord Detect » (Détection d'accords) à l'étape 2 décrite à la [page 121](#). Les réglages effectués ici vous permettent de déterminer le type d'accord pour la reproduction de style, sur la base des messages de note reçus via MIDI. Les messages d'activation ou de désactivation de note reçus sur les canaux réglés sur « On » sont reconnus comme des notes pour la détection des accords de la reproduction de style. Les accords à détecter dépendent du type de doigté sélectionné. Les types d'accord sont détectés quels que soient les réglages du paramètre [ACMP] et du point de partage. Lorsque plusieurs canaux sont réglés simultanément sur « on », le type d'accord est détecté à partir des données MIDI fusionnées reçues sur les différents canaux.

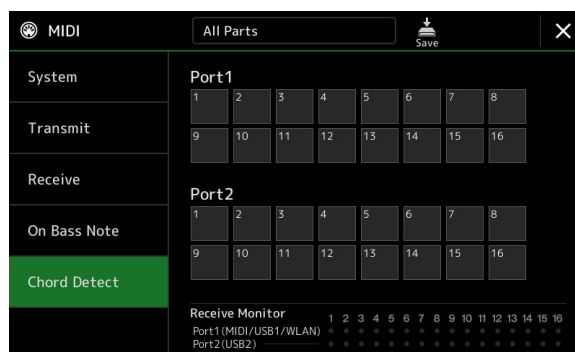

Touchez le numéro de canal souhaité pour le cocher. Touchez à nouveau le même emplacement pour supprimer la coche.

Table des matières

Réglages LAN sans fil.....	126
• Infrastructure Mode (Mode Infrastructure).....	126
• Access Point Mode (Mode Access Point).....	127
Réglages de l'heure.....	128

Réglages LAN sans fil

En utilisant un adaptateur LAN sans fil USB (vendu séparément), vous pouvez connecter le PSR-SX900/SX700 à un iPhone/iPad via un réseau sans fil. Pour plus de précisions sur les instructions de fonctionnement, reportez-vous au document « Smart Device Connection Manual for iOS » (Manuel de connexion d'un périphérique intelligent pour les appareils iOS), disponible sur le site Web. Cette section couvre uniquement les opérations spécifiques au PSR-SX900/SX700. Avant de débiter les opérations, veillez à connecter l'adaptateur LAN sans fil USB à la borne [USB TO DEVICE] et appelez l'écran de configuration via [MENU] → [Wireless LAN].

Pour plus d'informations sur les périphériques intelligents et les applications compatibles, consultez la page Web suivante : <https://www.yamaha.com/kbdapps/>

Infrastructure Mode (Mode Infrastructure)

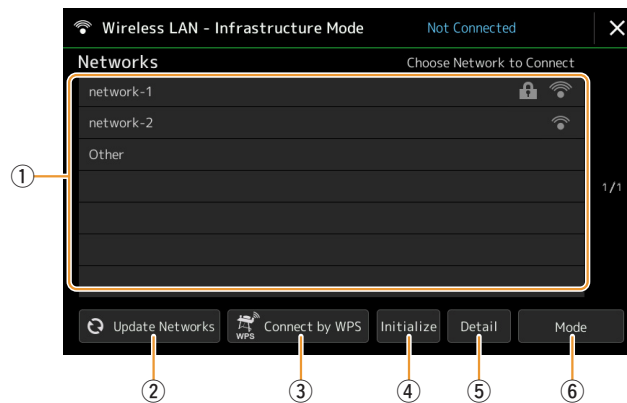

①	Networks (Réseaux)	<p>Connexion à un réseau répertorié dans la liste à l'écran : Dans la liste Networks affichée à l'écran, sélectionnez l'élément souhaité. Pour vous connecter aux réseaux signalés par une icône de verrou (🔒), vous devez entrer d'abord le mot de passe correspondant puis toucher [Connect] (Connexion). Quant aux réseaux sans verrou, il suffit de les sélectionner pour s'y connecter.</p> <p>Configuration manuelle : Touchez [Other] (Autre) figurant en fin de liste pour appeler l'écran Manual Setup (Configuration manuelle) dans lequel vous entrez la configuration SSID, les paramètres de sécurité et les réglages liés au mot de passe. Une fois que vous avez saisi ces données, touchez [Connect] sur l'écran Manual Setup afin d'effectuer la connexion au réseau.</p>
②	Update Networks (Mettre à jour les réseaux)	Met à jour la liste des réseaux à l'écran.

③	Connect by WPS (Connexion via WPS)	Connecte l'instrument au réseau via WPS. Touchez [Yes] (Oui) dans la fenêtre qui s'ouvre lorsque vous touchez ici, puis appuyez sur la touche WPS correspondant au point d'accès du réseau LAN sans fil de votre choix dans les deux minutes qui suivent. NOTE Assurez-vous que le point d'accès prend en charge le format WPS. Pour les détails sur la confirmation et les modifications à apporter au paramétrage du point d'accès, reportez-vous au mode d'emploi du produit que vous utilisez.
④	Initialize (Réinitialisation)	Réinitialise la configuration de la connexion sur son état par défaut paramétré en usine.
⑤	Detail (Détail)	Permet d'effectuer des réglages détaillés tels que l'adresse IP fixe. Après avoir procédé au réglage, touchez [OK].
⑥	Mode	Bascule en mode Access Point.

Lorsque la connexion est établie avec succès, la mention « Connected » (Connecté) apparaît en haut de l'écran et l'une des icônes apparaissant ci-dessous s'affiche pour indiquer la force du signal.



Lorsque le PSR-SX900/SX700 est en mode Infrastructure et le réseau configuré, le réseau LAN sans fil se reconnecte automatiquement dans les cas suivants uniquement :

- Lors de la mise sous tension de l'instrument
- Lorsque l'écran Wireless LAN est affiché
- Lorsque l'écran Time est affiché

Si la connexion est interrompue, appelez l'écran Wireless LAN via [MENU] → [Wireless LAN].

Access Point Mode (Mode Access Point)

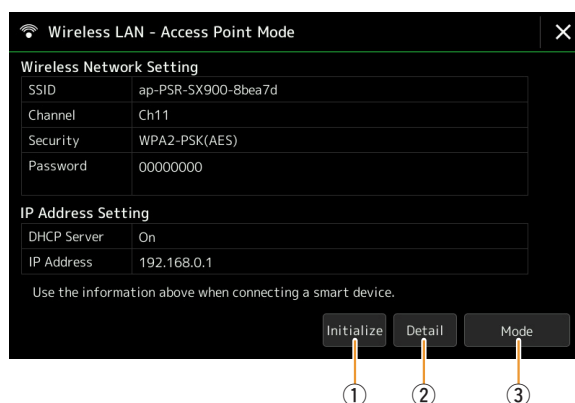

①	Initialize (Réinitialisation)	Réinitialise la configuration de la connexion sur son état par défaut paramétré en usine.
②	Detail (Détail)	Permet de définir les paramètres détaillés. <ul style="list-style-type: none"> • 1/3 page (Pages 1/3) : définit les paramètres SSID, la sécurité, le mot de passe et le canal. • 2/3 page (Page 2/3) : définit l'adresse IP et d'autres paramètres connexes. • 3/3 page (Page 3/3) : permet de saisir le nom de l'hôte ou affiche l'adresse MAC, etc.
③	Mode	Bascule sur le mode Infrastructure.

Réglages de l'heure

Vous pouvez effectuer des réglages liés à l'heure sur l'écran appelé via [MENU] → [Time]. L'indication de l'heure apparaît dans le coin supérieur droit de l'écran Home.

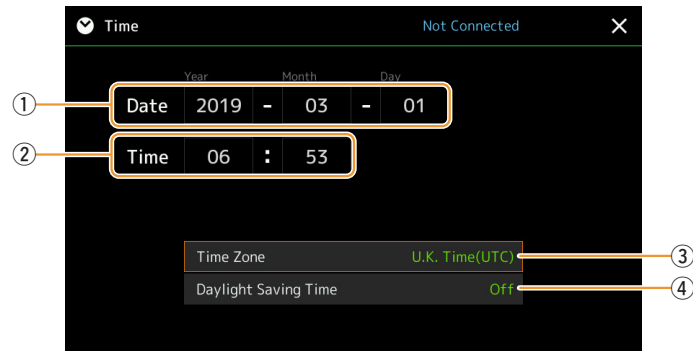

La date et l'heure sont automatiquement réglées lorsque l'instrument est connecté au réseau. Cette touche est disponible uniquement lorsque l'adaptateur LAN sans fil USB est connecté à l'instrument, et le réglage du mode LAN sans fil en mode Infrastructure ([page 126](#)).

①	Date	Indique la date.
②	Time (Heure)	Affiche l'heure actuelle.
③	Time Zone (Fuseau horaire)	Sélectionne le fuseau horaire.
④	Daylight Saving Time (Heure d'été)	Active/désactive l'heure d'été.

Lorsque le PSR-SX900/SX700 est en mode Infrastructure (dans les réglages LAN sans fil), l'état de la connexion s'affiche en haut de l'écran, comme dans l'écran Wireless LAN.

Contenu

Speaker/Connectivity (Haut-parleur/Connectivité) (PSR-SX900, Speaker (PSR-SX700)	129
Touch Screen/Display (Écran tactile/Affichage)	130
Parameter Lock (Verrouillage de paramètre)	130
Storage (Stockage)—Formatage du lecteur	130
System (Système)	131
Factory Reset/Backup (Réinitialisation aux valeurs d'usine/Sauvegarde).....	132
• Factory Reset — restauration des réglages programmés en usine.....	132
• Backup/Restore (Sauvegarde/Restauration)— Sauvegarde et rappel de l'ensemble des données et des réglages sous forme de fichier unique	132
• Setup Files (Fichiers de configuration)—Sauvegarde et chargement	133

Cette section couvre les réglages affectant l'ensemble de l'unité aussi bien que les réglages détaillés destinés à des fonctions spécifiques. Vous y trouverez également des fonctions de réinitialisation de données et des commandes liées aux supports de stockage, telles que le formatage de disque.

L'écran approprié peut être appelé via [MENU] → [Utility].

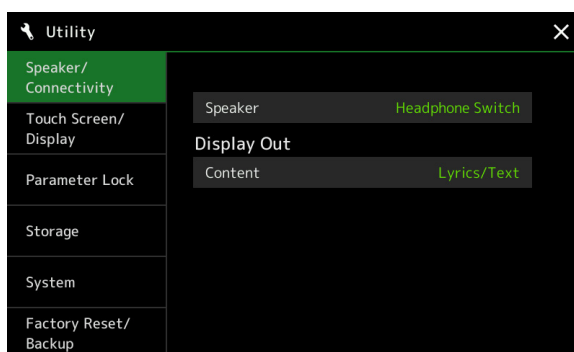

Speaker/Connectivity (Haut-parleur/Connectivité) (PSR-SX900, Speaker (PSR-SX700))

Speaker (Haut-parleur)	Détermine les modalités d'émission du son via le haut-parleur de l'instrument. <ul style="list-style-type: none"> • Headphone Switch (Sélecteur casque) : le haut-parleur fonctionne normalement, mais il est coupé lorsqu'un casque est branché à la prise [PHONES] (Casque). • On : le son du haut-parleur est toujours activé. • Off : le son du haut-parleur est désactivé. Vous pouvez uniquement entendre le son de l'instrument via le casque ou via le périphérique externe connecté aux prises AUX OUT (Sortie auxiliaire). 		
Display Out (PSR-SX900) (Affichage sur écran externe)	<table border="1"> <tr> <td>Content (Contenu)</td> <td>Détermine le contenu de sortie via un adaptateur d'affichage USB si connecté. <ul style="list-style-type: none"> • Lyrics/Text (Paroles/Texte) : seules les paroles des fichiers de texte ou de morceau (quel que soit le fichier utilisé en dernier) sont transmises en sortie, indépendamment de l'écran qui s'affiche actuellement sur l'instrument. • Mirroring (Mise en miroir) : l'écran actuellement affiché sur l'instrument est transmis en sortie. <p>NOTE</p> <p>L'instrument n'est pas nécessairement compatible avec tous les adaptateurs d'affichage USB disponibles dans le commerce. Pour obtenir la liste des adaptateurs d'affichage USB compatibles, consultez le site Web suivant : https://download.yamaha.com/</p> </td> </tr> </table>	Content (Contenu)	Détermine le contenu de sortie via un adaptateur d'affichage USB si connecté. <ul style="list-style-type: none"> • Lyrics/Text (Paroles/Texte) : seules les paroles des fichiers de texte ou de morceau (quel que soit le fichier utilisé en dernier) sont transmises en sortie, indépendamment de l'écran qui s'affiche actuellement sur l'instrument. • Mirroring (Mise en miroir) : l'écran actuellement affiché sur l'instrument est transmis en sortie. <p>NOTE</p> <p>L'instrument n'est pas nécessairement compatible avec tous les adaptateurs d'affichage USB disponibles dans le commerce. Pour obtenir la liste des adaptateurs d'affichage USB compatibles, consultez le site Web suivant : https://download.yamaha.com/</p>
Content (Contenu)	Détermine le contenu de sortie via un adaptateur d'affichage USB si connecté. <ul style="list-style-type: none"> • Lyrics/Text (Paroles/Texte) : seules les paroles des fichiers de texte ou de morceau (quel que soit le fichier utilisé en dernier) sont transmises en sortie, indépendamment de l'écran qui s'affiche actuellement sur l'instrument. • Mirroring (Mise en miroir) : l'écran actuellement affiché sur l'instrument est transmis en sortie. <p>NOTE</p> <p>L'instrument n'est pas nécessairement compatible avec tous les adaptateurs d'affichage USB disponibles dans le commerce. Pour obtenir la liste des adaptateurs d'affichage USB compatibles, consultez le site Web suivant : https://download.yamaha.com/</p>		

Touch Screen/Display (Écran tactile/Affichage)

Page 1/2

Touch Screen (Écran tactile)	Sound (Son)	Détermine si le fait de toucher l'écran déclenche ou non le son de clic. Lorsque ce paramètre est réglé sur « Speaker only » (Haut-parleur uniquement), le son se déclenche lorsque vous touchez l'écran et il est émis sur le haut-parleur, mais pas via les prises MAIN OUTPUT et PHONES.
	Calibration (Calibrage)	Permet de calibrer l'écran lorsque celui-ci ne réagit pas correctement lorsque vous le touchez. (Normalement, cette opération n'a pas besoin d'être configurée, car le calibrage est une valeur par défaut spécifiée en usine.) Touchez ici pour appeler l'écran Calibration (Calibrage), puis touchez la partie au centre du signe (+), dans cet ordre.
Brightness (Luminosité)	Screen (Écran)	Règle la luminosité de l'afficheur principal.
	Button Lamps (Témoins liés aux touches)	Règle la luminosité des témoins liés aux touches.

Page 2/2

Display (Affichage)	Popup Display Time (Délai d'affichage des fenêtres contextuelles)	Détermine le temps qui s'écoule avant la fermeture des fenêtres contextuelles. Des fenêtres contextuelles s'affichent lorsque vous appuyez sur les touches telles que TEMPO, TRANSPOSE ou UPPER OCTAVE. Lorsque le réglage « Hold » est sélectionné ici, la fenêtre contextuelle s'affiche jusqu'à ce que vous la fermiez.
	Transition Effect (Effet de transition)	Active ou désactive l'effet de transition appliqué lors d'un changement d'écran.
File Selection (Sélection de fichier)	Time Stamp (Horodatage)	Détermine si les valeurs d'horodatage d'un fichier sont affichées ou non dans l'onglet User de l'écran File Selection.  NOTE Vous pouvez régler la date et l'heure sur l'écran appelé via [MENU] → [Time]. Pour plus de détails, reportez-vous à la page 128.
	Dial Operation (Opération de la molette)	Détermine si un fichier est chargé ou non instantanément lorsqu'il est sélectionné à l'aide de la molette. Les options suivantes sont disponibles : <ul style="list-style-type: none">• Select (Sélectionner) : un fichier est chargé à l'aide de l'opération de sélection.• Move Cursor Only (Déplacer le curseur uniquement) : le fichier n'est pas réellement chargé tant que la touche [ENTER] n'est pas enfoncée. Un curseur apparaît pour indiquer la sélection actuelle.

Parameter Lock (Verrouillage de paramètre)

Cette fonction permet de « verrouiller » des paramètres spécifiques (effets, point de partage, etc.) de manière à ce qu'il ne soit plus possible de les sélectionner qu'avec les commandes de panneau, au lieu de le faire à l'aide des fonctions Registration Memory, One Touch Setting, Playlist ou Song ou via des données de séquence.

Pour verrouiller le groupe de paramètres souhaité, touchez la case correspondante afin de la cocher. Pour déverrouiller le paramètre, touchez la case à nouveau.

NOTE

Reportez-vous à la page « Parameter Chart » (Tableau des paramètres) figurant dans le document « Data List », disponible sur le site Web, pour obtenir des détails sur la répartition des paramètres en groupes.

Storage (Stockage)—Formatage du lecteur

Ceci permet d'exécuter l'opération de formatage ou de vérifier (en valeur approximative) la capacité du lecteur utilisateur ou du lecteur flash USB connecté à la borne [USB TO DEVICE].

Pour formater le lecteur utilisateur interne ou le lecteur flash USB connecté, touchez le nom du lecteur à formater dans la liste, puis touchez [Format].

AVIS

L'opération de formatage supprime toutes les données existantes. Assurez-vous que le lecteur utilisateur ou le lecteur flash USB que vous formatez ne contient aucune donnée importante. Soyez prudent, en particulier lorsque vous connectez plusieurs lecteurs flash USB.

System (Système)

Page 1/2

Version	Indique la version du microprogramme de cet instrument. Yamaha peut de temps à autre mettre à jour le microprogramme du produit sans préavis, à des fins d'amélioration des fonctions et de l'utilisation. Pour tirer le meilleur parti possible de cet instrument, nous vous recommandons de le mettre à niveau vers la version la plus récente. Vous pouvez télécharger la dernière version du microprogramme sur le site Web ci-dessous : http://download.yamaha.com/
Hardware ID (ID de matériel)	Indique l'ID de matériel de cet instrument.
Licenses (Licences)	Touchez ici pour afficher les informations relatives aux licences de logiciels.
Copyright	Touchez ici pour afficher les informations de copyright.
Language (Langue)	Détermine la langue utilisée pour l'affichage des noms de menu et des messages. Touchez ce réglage pour appeler la liste des langues, puis sélectionnez la langue souhaitée.
Owner Name (Nom de propriétaire)	Ceci vous permet de saisir le nom qui apparaît sur l'écran d'ouverture (appelé à la mise sous tension de l'instrument). Touchez ici pour appeler la fenêtre de saisie des caractères, puis saisissez votre nom.
Auto Power Off (Mise hors tension automatique)	Permet de définir le délai qui s'écoule avant la mise hors tension automatique par la fonction Auto Power Off. Touchez ce réglage pour appeler la liste des réglages, puis sélectionnez le réglage souhaité. Pour désactiver la fonction Auto Power Off, sélectionnez « Disabled » dans cet écran.

Page 2/2

Voice Guide (Guide des sonorités)	Détermine si la fonction Voice Guide est utilisée ou non (en état d'activation/désactivation) lorsque le lecteur flash USB contenant le fichier (audio) de Voice Guide est correctement connecté à l'instrument.
Voice Guide Controller (Contrôleur de Voice Guide)	Lorsque la fonction Voice Guide est activée, vous pouvez maintenir le contrôleur réglé ici enfoncé et appuyer simultanément sur une touche de panneau ou toucher un élément affiché à l'écran pour en entendre le nom (sans exécuter la fonction correspondante).
Voice Guide Volume (Volume de Voice Guide)	Règle le volume de la fonction Voice Guide.
Voice Guide Sound (Son de Voice Guide)	Détermine l'emplacement de sortie de son de la fonction Voice Guide. <ul style="list-style-type: none">• On (Activé) : le son est émis sur les haut-parleurs, le casque et les prises de sortie MAIN OUTPUT.• Speaker Only (Haut-parleur uniquement) : le son est transmis en sortie vers les haut-parleurs uniquement. <p> NOTE (PSR-SX900) Le réglage « Speaker Only » est prioritaire lorsque la destination de sortie du son de Voice Guide est réglée sur Sub1 ou Sub2 dans l'écran Line Out (Sortie de ligne).</p>

Pour utiliser Voice Guide, vous devez télécharger le fichier Voice Guide (audio) depuis le site Web de Yamaha et l'enregistrer dans le lecteur flash USB qu'il vous faudra alors connecter à l'instrument. Pour plus d'informations sur l'utilisation de Voice Guide, reportez-vous au mode d'emploi du didacticiel Voice Guide (fichier texte). Le fichier Voice Guide (audio) et le mode d'emploi du didacticiel Voice Guide sont disponibles sur le site Web.

Pour accéder à l'adresse ci-après fournie, sélectionnez le pays, puis allez à la page « Documents and Data » (Documents et données) et effectuez une recherche par mot-clé sous «PSR-SX900 » ou «PSR-SX700 » :
<http://download.yamaha.com/>

Factory Reset/Backup (Réinitialisation aux valeurs d'usine/Sauvegarde)

Factory Reset — restauration des réglages programmés en usine

Sur la page 1/2, cochez les cases des paramètres souhaités puis touchez [Factory Reset] (Réinitialisation aux valeurs d'usine) afin de réinitialiser les réglages liés aux paramètres ainsi cochés.

System (Système)	Rétablit les paramètres de configuration du système correspondant aux réglages d'usine initiaux. Reportez-vous à la page « Parameter Chart » (Tableau des paramètres), incluse dans la brochure « Data List », pour obtenir des détails sur les paramètres faisant partie de la configuration système.
MIDI	Rétablit sur leur valeur d'origine par défaut les réglages MIDI programmés en usine, dont les modèles MIDI sauvegardés dans la mémoire utilisateur interne.
User Effect (Effet utilisateur)	Rétablit sur les valeurs d'origine programmées en usine les réglages User Effect, notamment les données ci-après : <ul style="list-style-type: none">• Types User Effect (page 106)• Types User Master EQ (page 103)• Types User Master Compressor (page 108)• (PSR-SX900) Types User Vocal Harmony/Synth Vocoder (pages 96, 100)• Réglages User Microphone/Guitar (page 93)
Registration	Désactive tous les témoins [1]–[8] de la section REGISTRATION MEMORY pour indiquer qu'aucune banque de mémoires de registration n'est sélectionnée, et ce, même si tous les fichiers de banques de mémoires de registration sont conservés. Dans cet état, vous pouvez créer des configurations de mémoire de registration à partir des réglages actuels du panneau.
Favorite (Favoris)	Supprime tous les styles et sonorités de l'onglet Favorite (page 7) dans l'écran File Selection.
Live Control (Commande en direct)	Rétablit tous les réglages de l'écran Live Control (page 117) aux réglages d'usine initiaux.

Backup/Restore (Sauvegarde/Restauration)— Sauvegarde et rappel de l'ensemble des données et des réglages sous forme de fichier unique

À la page 2/2, vous avez la possibilité de sauvegarder toutes les données enregistrées sur le lecteur utilisateur (à l'exception des sonorités et styles Expansion), ainsi que l'ensemble des réglages de l'instrument sur un lecteur flash USB sous forme de fichier unique nommé « PSR-SX900.bup » ou « PSR-SX700.bup ».

Avant d'appeler l'écran, vous devez effectuer tous les réglages souhaités sur l'instrument.

Touchez [Backup] (Sauvegarde) pour enregistrer le fichier de sauvegarde dans le répertoire racine du lecteur flash USB. Touchez [Restore] (Restaurer) pour appeler le fichier de sauvegarde. Toutes les données et tous les réglages sont alors écrasés.

Si vous souhaitez inclure des fichiers audio, cochez la case « Include Audio files » (Inclure les fichiers audio) au préalable.

NOTE

Avant d'utiliser un lecteur flash USB, prenez soin de lire la section « Connexions de périphériques USB » du mode d'emploi.

NOTE

- Vous pouvez sauvegarder les données utilisateur telles que les sonorités, les morceaux, les styles et les mémoires de registration en les copiant individuellement sur un lecteur flash USB dans l'écran File Selection.
- Lorsque la taille totale des données cibles à sauvegarder dépasse 3,9 Go (à l'exclusion des fichiers audio), la fonction de sauvegarde est indisponible. Si cela se produit, sauvegardez les données utilisateur en copiant les éléments un par un.

AVIS

L'opération de sauvegarde et de restauration peut prendre plusieurs minutes. Ne procédez pas à la mise hors tension durant une opération de sauvegarde ou de restauration. Ne mettez pas l'instrument hors tension pendant cette opération. Vous risqueriez en effet de perdre ou d'endommager les données.

Setup Files (Fichiers de configuration)—Sauvegarde et chargement

En ce qui concerne les éléments ci-dessous, vous pouvez enregistrer vos réglages d'origine sur le lecteur utilisateur ou le lecteur flash USB dans un fichier unique en vue de les rappeler ultérieurement. Si vous voulez sauvegarder le fichier de configuration sur un lecteur flash USB, connectez tout d'abord le lecteur flash USB à la borne [USB TO DEVICE].

NOTE

Avant d'utiliser un lecteur flash USB, prenez soin de lire la section « Connexions de périphériques USB » du mode d'emploi.

1 Effectuez les réglages souhaités sur l'instrument puis appelez la page 2/2 de l'écran « Factory Reset/Backup » (Réinitialisation aux valeurs d'usine/Sauvegarde).

2 Touchez [Save] dans l'élément souhaité.

System (Système)	Les paramètres réglés sur les différents écrans, tels que « Utility » (Utilitaires) sont traités comme un seul fichier de configuration système. Reportez-vous à la page « Parameter Chart » figurant dans le document « Data List », disponible sur le site Web, pour obtenir des détails sur les paramètres faisant partie de la configuration système.
MIDI	Les réglages MIDI, dont les modèles MIDI stockés dans la mémoire User interne, sont traités comme un seul fichier de configuration MIDI.
User Effect (Effet utilisateur)	Les réglages User Effect, dont les données décrites ci-après, peuvent être traités comme un fichier unique. <ul style="list-style-type: none">• Types User Effect (page 106)• Types User Master EQ (page 103)• Types User Master Compressor (page 108)• (PSR-SX900) Types User Vocal Harmony/Synth Vocoder (pages 96, 100)• Réglages du microphone de l'utilisateur (page 93)

3 Sélectionnez la destination dans laquelle vous souhaitez stocker le fichier de configuration, puis touchez [Save Here] (Enregistrer ici).

Attribuez au fichier un nom, si nécessaire, puis touchez [OK] afin d'enregistrer le fichier.

Pour appeler le fichier de configuration :

Touchez la touche [Load] (Chargement) correspondant à l'élément souhaité, puis sélectionnez le fichier de votre choix. Vous pouvez rétablir l'état programmé en usine en sélectionnant le fichier de configuration dans l'onglet « Preset » (Présélection).

Table des matières

Installation des données du pack Expansion depuis un lecteur flash USB	134
Sauvegarde du fichier d'informations de l'instrument sur un lecteur flash USB	135
Restauration des contenus Expansion préinstallés.....	135

L'installation d'un pack Expansion vous permet d'ajouter au dossier « Expansion » stocké sur le lecteur utilisateur une variété de styles et de sonorités proposés en option. Cette section couvre les opérations qui peuvent s'avérer être nécessaires à l'ajout de nouveaux contenus à l'instrument.

Installation des données du pack Expansion depuis un lecteur flash USB

Le fichier de type « *****.ppi** » ou « *****.cpi** » regroupant les packs Expansion devant être installés sur l'instrument est appelé fichier « Pack Installation » (Installation de pack). Un seul fichier de ce type peut être installé à la fois sur l'instrument. Si vous souhaitez installer plusieurs packs Expansion, regroupez les packs souhaités sur votre ordinateur à l'aide du logiciel « Yamaha Expansion Manager ». Pour plus d'informations sur l'utilisation du logiciel, reportez-vous au mode d'emploi de Yamaha Expansion Manager sur le site Web.

AVIS

Une fois l'installation terminée, vous devez redémarrer l'instrument. Veillez à enregistrer préalablement toutes les données en cours d'édition pour éviter de les perdre.

NOTE

Si un pack Expansion existe déjà, vous pouvez le remplacer par les nouvelles données à l'étape 4 ci-dessous. Il n'est pas nécessaire de supprimer les données existantes au préalable.

- 1** Connectez à la borne [USB TO DEVICE] le lecteur flash USB sur lequel le fichier Pack Installation souhaité (« *****.ppi** » ou « *****.cpi** ») est sauvegardé.
- 2** Appelez l'écran approprié via [MENU] → [Expansion].
- 3** Touchez [Pack Installation] pour appeler l'écran File Selection.
- 4** Sélectionnez le fichier Pack Installation souhaité.
- 5** Suivez les instructions à l'écran.

Ceci installe les données du pack sélectionné dans le dossier « Expansion » sur le lecteur utilisateur.

NOTE

Si vous souhaitez supprimer les données du pack Expansion depuis l'instrument, formatez le lecteur utilisateur (page 130). Notez que cette opération supprime toutes les autres données du lecteur utilisateur.

Morceau, style ou mémoire de registration contenant des sonorités ou styles Expansion

Un morceau, un style ou une mémoire de registration contenant des sonorités ou styles Expansion ne sera pas reproduit correctement ou ne pourra pas être appelé si les données du pack Expansion ne se trouvent pas dans l'instrument.

Nous vous recommandons dès lors de noter le nom du pack Expansion lorsque vous créez des données (morceau, style ou mémoire de registration) à l'aide de sonorités ou styles Expansion, de manière à pouvoir facilement trouver et installer le pack Expansion si nécessaire.

Sauvegarde du fichier d'informations de l'instrument sur un lecteur flash USB

Si vous utilisez le logiciel « Yamaha Expansion Manager » pour gérer les données du pack, vous devrez peut-être extraire le fichier d'informations de l'instrument comme décrit ci-dessous. Pour plus d'informations sur l'utilisation de ce logiciel, reportez-vous à son mode d'emploi.

- 1** Connectez le lecteur flash USB à la borne [USB TO DEVICE].
- 2** Appelez l'écran approprié via [MENU] → [Expansion].
- 3** Touchez [Export Instrument Info] (Exportation des infos instrument).
- 4** Suivez les instructions à l'écran.

NOTE

Avant d'utiliser un lecteur flash USB, prenez soin de lire la section « Connexions de périphériques USB » du mode d'emploi.

Ceci entraîne la sauvegarde du fichier d'informations de l'instrument dans le répertoire racine du lecteur flash USB. Le fichier sauvegardé est appelé « PSR-SX900_InstrumentInfo.n27 » ou « PSR-SX700_InstrumentInfo.n27 ».

Restauration des contenus Expansion préinstallés

Lorsque vous installez sur l'instrument un pack Expansion que vous avez acheté ou créé, les contenus Expansion préinstallés sont écrasés et perdus. Cependant, vous avez la possibilité de restaurer les contenus préinstallés.

AVIS

Une fois la restauration terminée, l'instrument redémarre automatiquement. Veillez à enregistrer préalablement toutes les données en cours d'édition pour éviter de les perdre.

NOTE

- Le pack actuellement installé sera supprimé de l'instrument dès que les contenus Expansion préinstallés auront été restaurés.
- Si vous souhaitez utiliser les contenus Expansion préinstallés ainsi que d'autres packs en même temps, procurez-vous les données des packs de contenus Expansion préinstallés sur le site Web du produit, puis regroupez sur l'ordinateur les packs souhaités à l'aide du logiciel « Yamaha Expansion Manager ».

- 1** Appelez l'écran approprié via [MENU] → [Expansion].
- 2** Touchez [Restore Pre-installed Expansion Contents] (Restaurer les contenus Expansion préinstallés).
Un message de confirmation apparaît.
- 3** Touchez [OK] pour lancer la restauration.
- 4** Suivez les instructions à l'écran.

Cette procédure réinstalle les données des contenus Expansion préinstallés dans le dossier « Expansion » stocké sur le lecteur User, puis l'instrument redémarre automatiquement.

Table des matières

Sélection de la destination de sortie de chaque son (Line Out) (PSR-SX900) 136

Sélection de la destination de sortie de chaque son (Line Out) (PSR-SX900)

Vous pouvez affecter n'importe quelle partie ou son instrumental de batterie ou de percussion sur l'une des prises LINE OUT (Sortie de ligne), pour disposer d'une sortie indépendante.
L'écran approprié peut être appelé via [MENU] → [Line Out].

Page Panel

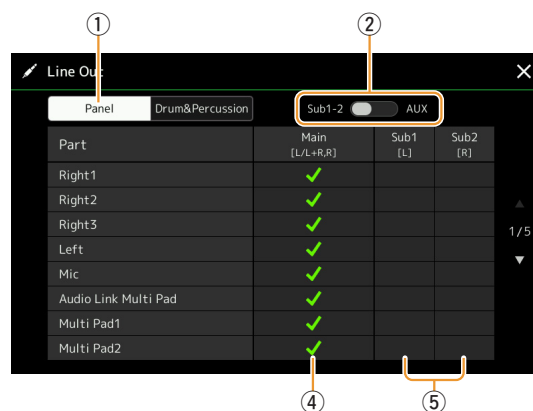
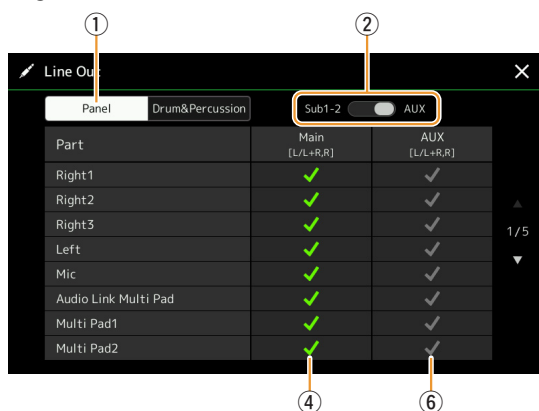

Page Drum&Percussion

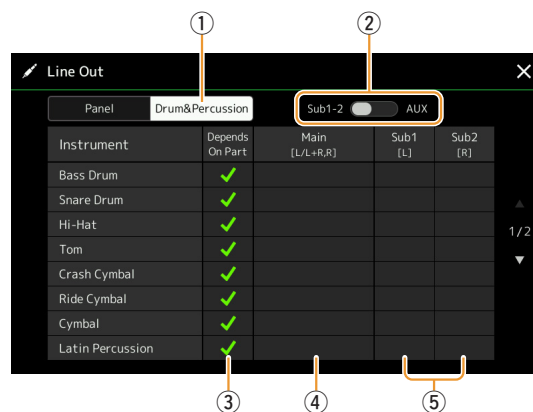
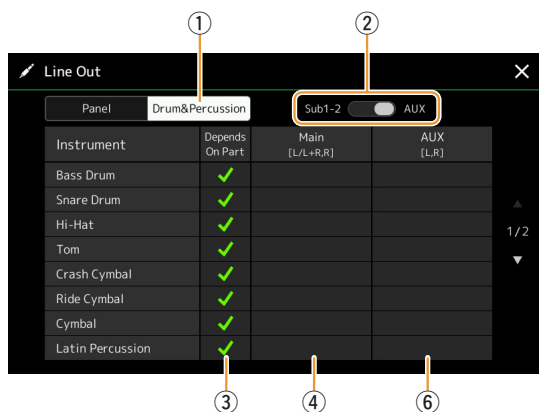

①	Panel, Drum&Percussion (Panneau, Batterie et percussion)	Bascule entre les pages affichées : parties de panneau ou instruments de batterie et percussion.
②	Sub1-2, AUX Out	Bascule entre les options du menu affiché : Sub1-2 ou AUX. Ce réglage permet également de basculer entre le rôle des prises 1-2 de la section SUB OUTPUT (Sortie secondaire) ou des prises AUX OUTPUT en conséquence.
③	Depends on Part (Dépend de la partie) (page Drum&Percussion uniquement)	Lorsque ce réglage est coché, l'instrument de batterie sélectionné est produit via les prises réglées sur la page Panel.

④	Main (L/L+R, R)	Lorsque ce réglage est coché, les parties instrumentales ou les instruments de batterie sélectionnés sont émis sur les prises MAIN OUTPUT et PHONES et sur un haut-parleur proposé en option.
⑤	Sub1–Sub2 ([L], [R])	<p>Lorsque l'une de ces colonnes (de prises) est cochée, les parties instrumentales ou les instruments de batterie sélectionnés ne sont émis qu'à partir de la ou des prise(s) SUB OUTPUT sélectionnée(s).</p> <p> NOTE</p> <p>Seuls l'effet d'insertion et les effets Vocal Harmony s'appliquent à la sortie de son depuis les prises SUB OUTPUT. L'effet système (Chorus, Reverb et en cas de réglage de l'effet de variation sur « System ») ne sera pas appliqué.</p>
⑥	Sortie AUX [L/L+R, R]	Ceci est automatiquement vérifié lorsque l'option « Main » est cochée. La partie et les instruments de batterie sélectionnés sont émis sur les prises de sortie auxiliaire AUX OUTPUT.

Informations complémentaires sur une partie spécifique

De même que pour la partie « Metronome », cela comprend non seulement le son du métronome (page 36), mais également le son de l'écran tactile (page 130).

Index

A

Accompagnement automatique 63
Accord général 41
Affectable 111, 112
Affichage 130
Affichage sur écran externe
(PSR-SX900) 129
Arpège 39, 44
Arpeggio Hold 39
Arpeggio Quantize 39
Assembly 24
Attaque 49, 51
Audio Link Multi Pad 54

B

Balayage panoramique 107

C

Canal 11, 64
Canal de réception 124
Canal de transmission 123
Channel Edit 24
Chord Detect 125
Chord Looper (PSR-SX900) 14, 15
Chord Match 53
Chord Tutor (Professeur d'accords) 10
Chœur 107
Chute 49
Clavier 37
Commande locale 122
Compresseur principal 108
Configuration de panneau 73
Contenus Expansion préinstallés 135
Copier 76
Coupure de filtre 48
Courbe de dynamique 12

D

Drum Setup 30
Dynamics 25

E

Écran tactile 130
Effect 105
Effect (Effet) 49
Effet 107
Effet d'insertion 49, 105
Effet de variation 105
Effet système 105, 107
EG (Générateur d'enveloppe) 49
Égaliseur de partie 103
Égaliseur principal 103
Enregistrement (Morceau MIDI) 67
Enregistrement de multi pad via MIDI 52
Enregistrement en temps réel
(Morceau MIDI) 69
Enregistrement en temps réel
(Multi-pad) 52
Enregistrement multi-pistes MIDI 68
Enregistrement pas à pas
(Morceau MIDI) 77
EQ (Égaliseur) 103
Étiquette (Mémoire de registration) 90
Événements de canal 74

F

Factory Reset 132
Favoris 7
Fichier d'informations de l'instrument 135
Fichier de configuration 133
Fichier Pack Installation 134
Filtre 48, 102
Formatage 130

G

Geler 86
Groove 25
Guide 65

H

Harmonie 44
Haut-parleur 129
Haut-parleur rotatif 50
Heure 128
High Key 29
High Key (Clé supérieure) 26

I

Impulsion d'horloge 122
Initial Touch 37

J

Joystick 37, 38, 48

L

LAN sans fil 126
Langue 131
Liste des fonctions 4
Liste des morceaux 57
Live Control 117, 118
Longueur en pieds 51
Lyrics 61

M

Main Scale 41, 42
MegaVoice 35
Mémoire de registration 86
Message exclusif au système 122
Métronome 36, 137
Microphone 93
MIDI 120
Mise hors tension automatique 131
Mixage 76
Mixeur 102
Mode Access Point 127
Mode Infrastructure 126
Modification pas à pas
(morceau MIDI) 77
Modulation 38, 48
Mono 33, 47, 48
Morceau 57
Morceau MIDI 57
Motif source 18, 19, 26
Multi Pad Creator 52, 54
Multi-pad 52
Music Finder 91

N

Note Limit 26, 29
NTR (Règle de transposition
de notes) 26, 27
NTT (Tableau de transposition
de notes) 26, 27

O

Octave 39
On Bass Note 125
Organ Flutes 50
OTS Link Timing 12

P

Pack Expansion 134
Parameter Lock 130
Phrase Mark Repeat 66
Pitch (Hauteur de ton) 40
Pitch Bend Range 38
Play Root/Chord 27
Playlist 91
Poly 33, 47
Portamento Time 39, 47, 48
Punch In/Out (Morceau MIDI) 71

Q

Quantize	25, 75
Quick Start	66

R

Realtime Recording (Style).....	20
Rechercher	89
Réenregistrement	71
Registration Freeze	86
Réglage de guitare	93
Réglage de la reproduction (Morceau) ...	65
Réglage de micro	93
Réglage de morceau	65
Réglage de reproduction (Style).....	12
Réglages MIDI.....	120
Relâchement	49
Repère de position dans le morceau.....	85
Réponse au toucher	37
Reproduction répétée	58
Réseau	126
Résonance	48
Restaurer.....	132
Réverbération	107
RTR (Règle de redéclenchement)....	26, 29

S

Sauvegarde	132
Scale Tune	41
Schéma fonctionnel	110
Score (Partition).....	59
Sensibilité au toucher	47
Séquence de registration.....	87
Son de l'écran tactile	137
Sonorité	32
Sortie de ligne (PSR-SX900).....	136
Source Root/Chord.....	27
Step Recording (Multi-pad).....	54
Step Recording (Style)	23
Stockage.....	130
Stop ACMP	12
Style.....	6
Style audio.....	6
Style Creator.....	18
Style Section Reset	36
Style Setting	12
Sub Scale	41, 43
Supprimer	75
Synchro Stop Window	12
Synth Vocoder (PSR-SX900)	100
Système.....	131

T

Tap Tempo	36
Tempo	13
Texte.....	62
Transposition	40, 76
Trémolo	50
Tuning.....	39
Type de doigté d'accords	8
Types d'accords	9

U

Utilitaires	129
-------------------	-----

V

Velocity	25
Version	131
Vibrato.....	49, 50
Vocal Harmony (PSR-SX900).....	96
Voice Edit.....	46, 50
Voice Guide	131
Voice Part Setup	32
Voice Set.....	46
Voice Set Filter.....	39
Voice Setting.....	39
Volume.....	107