

# YAMAHA

# Clavinova®

**CLP-611**  
**CLP-811**

**Owner's Manual**  
**Bedienungsanleitung**  
**Mode d'emploi**  
**Manual de instrucciones**

## **IMPORTANT**

### **Check your power supply**

Make sure that your local AC mains voltage matches the voltage specified on the name plate on the bottom panel. In some areas a voltage selector may be provided on the bottom panel of the main keyboard unit near the power cord. Make sure that the voltage selector is set for the voltage in your area. The voltage selector is set at 240V when the unit is initially shipped. To change the setting use a "minus" screwdriver to rotate the selector dial so that the correct voltage appears next to the pointer on the panel.

## **WICHTIG**

### **Überprüfung der Stromversorgung**

Vergewissern Sie sich vor dem Anschließen an das Stromnetz, daß die örtliche Netzspannung den Betriebsspannungswerten auf dem Typenschild an der Unterseite des Instruments entspricht. In bestimmten Verkaufsgebieten ist das Instrument mit einem Spannungswähler an der Unterseite neben der Netzkabeldurchführung ausgestattet. Falls vorhanden, muß der Spannungswähler auf die örtliche Netzspannung eingestellt werden. Der Spannungswähler wurde werkseitig auf 240 V voreingestellt. Zum Verstellen drehen Sie den Spannungsregler mit einem Schlitzschraubendreher, bis der Zeiger auf den korrekten Spannungswert weist.

## **IMPORTANT**

### **Contrôler la source d'alimentation**

Vérifiez que la tension spécifiée sur le panneau arrière correspond à la tension du secteur. Dans certaines régions, l'instrument peut être équipé d'un sélecteur de tension situé sur le panneau inférieur du clavier à proximité du cordon d'alimentation. Vérifiez que ce sélecteur est bien réglé en fonction de la tension secteur de votre région. Le sélecteur de tension est réglé sur 240 V au départ d'usine. Pour modifier ce réglage, utilisez un tournevis à lame plate pour tourner le sélecteur afin de mettre l'indication correspondant à la tension de votre région vis à vis du repère triangulaire situé sur le panneau.

## **IMPORTANTE**

### **Verifique la alimentación de corriente**

Asegúrese de que tensión de alimentación de CA de su área corresponde con la tensión especificada en la placa de características del panel inferior de la unidad del teclado principal, cerca del cable de alimentación. Asegúrese de que el selector de tensión esté ajustado a la tensión de su área. El selector de tensión se ajusta a 240V cuando la unidad sale de fábrica. Para cambiar el ajuste, emplee un destornillador de cabeza "recta" para girar el selector de modo que aparezca la tensión correcta al lado del indicador del panel.

# SPECIAL MESSAGE SECTION

**PRODUCT SAFETY MARKINGS:** Yamaha electronic products may have either labels similar to the graphics shown below or molded/stamped facsimiles of these graphics on the enclosure. The explanation of these graphics appears on this page. Please observe all cautions indicated on this page and those indicated in the safety instruction section.

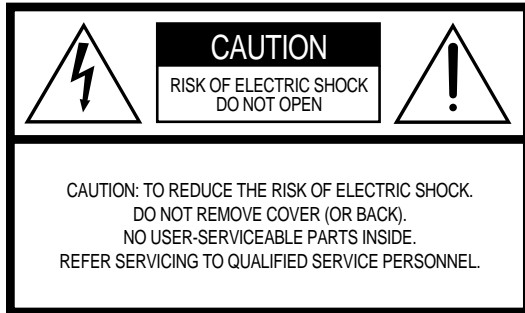

See bottom of Keyboard enclosure for graphic symbol markings



The exclamation point within the equilateral triangle is intended to alert the user to the presence of important operating and maintenance (servicing) instructions in the literature accompanying the product.

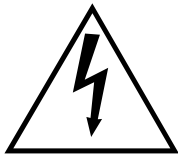

The lightning flash with arrowhead symbol, within the equilateral triangle, is intended to alert the user to the presence of uninsulated "dangerous voltage" within the product's enclosure that may be of sufficient magnitude to constitute a risk of electrical shock.

**IMPORTANT NOTICE:** All Yamaha electronic products are tested and approved by an independent safety testing laboratory in order that you may be sure that when it is properly installed and used in its normal and customary manner, all foreseeable risks have been eliminated. DO NOT modify this unit or commission others to do so unless specifically authorized by Yamaha. Product performance and/or safety standards may be diminished. Claims filed under the expressed warranty may be denied if the unit is/has been modified. Implied warranties may also be affected.

**SPECIFICATIONS SUBJECT TO CHANGE:** The information contained in this manual is believed to be correct at the time of printing. However, Yamaha reserves the right to change or modify any of the specifications without notice or obligation to update existing units.

**ENVIRONMENTAL ISSUES:** Yamaha strives to produce products that are both user safe and environmentally friendly. We sincerely believe that our products and the production methods used to produce them, meet these goals. In keeping with both the letter and the spirit of the law, we want you to be aware of the following:

**Battery Notice:** This product MAY contain a small non-rechargeable battery which (if applicable) is soldered in place. The average life span of this type of battery is approximately five years. When replacement becomes necessary, contact a qualified service representative to perform the replacement.

**Warning:** Do not attempt to recharge, disassemble, or incinerate this type of battery. Keep all batteries away from children. Dispose of used batteries promptly and as regulated by applicable laws. Note: In some areas, the servicer is required by law to return the defective parts. However, you do have the option of having the servicer dispose of these parts for you.

**Disposal Notice:** Should this product become damaged beyond repair, or for some reason its useful life is considered to be at an end, please observe all local, state, and federal regulations that relate to the disposal of products that contain lead, batteries, plastics, etc.

**NOTICE:** Service charges incurred due to lack of knowledge relating to how a function or effect works (when the unit is operating as designed) are not covered by the manufacturer's warranty, and are therefore the owners responsibility. Please study this manual carefully and consult your dealer before requesting service.

**NAME PLATE LOCATION:** The graphic below indicates the location of the name plate. The model number, serial number, power requirements, etc., are located on this plate. You should record the model number, serial number, and the date of purchase in the spaces provided below and retain this manual as a permanent record of your purchase.

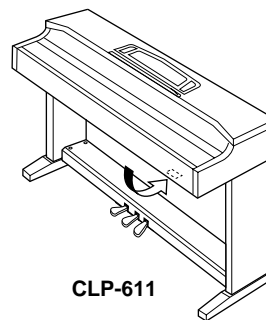

CLP-611

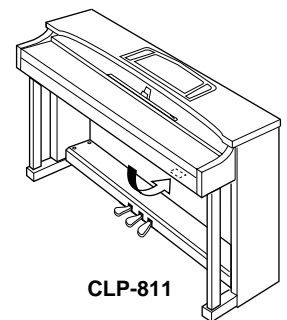

CLP-811

Model \_\_\_\_\_

Serial No. \_\_\_\_\_

Purchase Date \_\_\_\_\_

# Introduction

---

Nous vous remercions d'avoir choisi le Clavinova Yamaha CLP-811/611. Le Clavinova est un instrument de musique perfectionné faisant appel aux innovations les plus récentes de la technologie musicale mise au point par Yamaha. Si vous l'utilisez avec le soin qui convient, il vous donnera de grandes satisfactions musicales pendant de longues années.

- Les voix de piano acoustique vous offrent une puissance et un réalisme d'expression inégalés, alors que le système générateur de sons AWM (de l'anglais Advanced Wave Memory ou mémoire d'onde avancée) ultra-sophistiqué de Yamaha permet une reproduction riche et réaliste de toutes les autres voix.
- Une pédale damper permet de créer pour les voix de piano des effets de résonance naturels, obtenus à partir d'échantillonnages directs de la résonance des cordes et de la table d'harmonie d'un piano acoustique.
- Une réponse au toucher dynamique similaire à celle d'un piano vous permet un plus grand contrôle de l'expression et vous offre des possibilités d'exécution extraordinaires.
- Le **mode d'exécution** double permet de jouer deux voix simultanément.
- Le **mode d'exécution** partagé divise le clavier en deux zones, de sorte que vous pouvez jouer une voix différente avec chaque main.
- Vous pouvez éditer librement la voix de **combinaison d'orgues** spéciale.
- La voix **CLAVINOVA TONE** au son unique fournit de nouvelles possibilités d'expression.
- La fonction de métronome incorporée facilite les répétitions et les exercices.
- La fonction d'enregistrement numérique permet d'enregistrer et de restituer tout ce que vous jouez sur le clavier (jusqu'à 4200 notes environ).
- La compatibilité MIDI et toute une série de fonctions MIDI permettent d'utiliser le Clavinova dans des systèmes musicaux MIDI d'une grande complexité.
- Une interface informatique intégrée permet le raccordement direct à des ordinateurs personnels capables de fonctionner avec des logiciels musicaux élaborés.
- Un grand écran de visualisation fournit une aide efficace, facile à utiliser. La conception même des écrans d'affichage rend les opérations d'installation et de commandes extrêmement aisées.

Afin de tirer le meilleur parti des nombreuses possibilités et fonctions que le Clavinova vous offre, nous vous conseillons de lire attentivement le présent manuel d'utilisation et de le conserver en lieu sûr pour pouvoir toujours le consulter ultérieurement.

## Entretien du Clavinova

---

Le Clavinova est un instrument de musique perfectionné méritant d'être traité avec beaucoup de soin. Pour qu'il conserve pendant de longues années son bel aspect neuf et ses performances musicales, il est important de respecter les instructions suivantes:

- 1 Ne jamais ouvrir le coffret ni toucher ou modifier les circuits internes.
  - 2 Toujours mettre l'instrument hors tension après l'avoir utilisé et refermer le protège-clavier afin de protéger les touches.
  - 3 Nettoyer le coffret et le clavier du Clavinova en utilisant exclusivement un chiffon propre légèrement humide. Vous pouvez éventuellement utiliser un produit de nettoyage neutre, non abrasif. Ne jamais utiliser cependant de détergent abrasif, de la cire, un solvant ou un chiffon imprégné de produits chimiques car vous risqueriez de ternir et d'endommager la finition.
  - 4 Ne jamais placer de produits en vinyle sur le Clavinova. Le contact avec le vinyle pourrait en effet abîmer la finition de manière irréversible.
  - 5 Toujours installer le Clavinova dans un endroit à l'abri des rayons directs du soleil, de la chaleur et de l'humidité.
  - 6 Ne jamais forcer sur les commandes, les connecteurs et autres pièces du Clavinova et éviter de le griffer ou de le heurter avec des objets durs.
  - 7 S'assurer que la tension secteur locale correspond à celle spécifiée sur la plaque d'identification du Clavinova (située sur le panneau inférieur, sous le clavier). Certains Clavinova sont équipés d'un disque sélecteur de tension, à côté de la borne d'entrée du câble d'alimentation. Si c'est le cas pour votre instrument, tourner le sélecteur si nécessaire (à l'aide d'un tournevis) pour sélectionner la tension correcte.
- **Emplacement de la plaque d'identification**  
La plaque d'identification du CLP-811/611 se trouve sur le panneau inférieur.

# Table des matières

<b>Préparatifs</b> .....	2	F5. SplitFunc. (Réglages pour le mode partagé) .....	29
Pupitre .....	2	F6. OrganEdit (Réglages de la combinaison d'orgues) .....	30
Protège-clavier .....	2	F7. Metronome (Réglages du métronome) ....	32
Mise sous tension .....	3	F8. Display (Mode d'affichage) .....	32
Réglage du volume .....	3	F9. L.Pedal (Fonction de la pédale gauche) ...	33
Utilisation de casques d'écoute .....	3	F10. DamperDpt (Profondeur de la pédale damper) .....	33
<b>Commandes et connecteurs des panneaux</b> .....	4	F11. Damper (Nombre de niveaux de la pédale damper) .....	34
<b>Commandes principales et les différentes fonctions</b> .....	6	F12. CancelVol (Volume de la piste assourdie du morceau de piano) .....	34
Contrôle du Clavinova .....	6	F13. MIDIFunc. (Réglages MIDI) .....	34
Touches les plus souvent utilisées .....	6	CLP-811	
<b>Reproduction des morceaux de démonstration et des morceaux de piano</b> .....	8	F14. MicRevDpt (Profondeur de réverbération du microphone) .....	36
Reproduction des morceaux de démonstration ...	9	F15. Backup (Activation/Désactivation de la copie de sauvegarde) .....	36
Reproduction des morceaux de piano .....	10	CLP-611	
Exercices à une main sur des morceaux de piano .....	11	F14. Backup (Activation/Désactivation de la copie de sauvegarde) .....	36
Exercices de répétition sur les morceaux de piano .....	12	<b>Connecteurs d'éléments du Clavinova</b> .....	38
<b>Sélection et exécution des voix</b> .....	13	Raccordement à un ordinateur personnel .....	40
Sélection d'une voix .....	13	<b>Dépistage des pannes</b> .....	42
Utilisation des pédales .....	14	<b>Options</b> .....	43
Pour modifier le son ... [VARIATION], [BRILLIANCE], [REVERB], [EFFECT] .....	14	<b>Index</b> .....	44
Sensibilité au TOUCHER .....	16	<b>Liste des morceaux de démonstration et des morceaux de piano</b> .....	46
TRANSCOPE .....	17	<b>Réglages d'usine par défaut</b> .....	47
Mode DUAL (DOUBLE) (Combinaison de deux voix) .....	17	<b>Format de données MIDI</b> .....	49
Mode PARTAGE (Division du clavier en deux zones) .....	18	<b>Spécifications techniques</b> .....	53
Utilisation du METRONOME .....	19	<b>CLP-811 Montage Procédure</b> .....	55
<b>Utilisation de l'enregistreur</b> .....	20	<b>CLP-611 Montage Procédure</b> .....	61
Enregistrement .....	20	<b>MIDI Implementation Chart</b> .....	66
Reproduction .....	22		
<b>Fonctions de configuration (Mode FONCTION)</b> .....	24		
Procédure de base .....	26		
Descriptions des fonctions .....	27		
F1. Tune (Accordage fin du clavier) .....	27		
F2. KTune (Accordage fin touche par touche) .....	27		
F3. Scale (Sélection du tempérament) .....	28		
F4. DualFunc. (Réglages du mode double) ....	29		

- Dans le présent manuel, une flèche blanche [⇨] indique que le Clavinova répond à une action prise.
- Toutes les illustrations de la face avant correspondent au CLP-811.
- Les illustrations des pages d'affichage servent uniquement à titre d'exemple. Les pages d'affichage réelles peuvent en effet varier en fonction des réglages de fonctionnement définis.

# Préparatifs

## ■ Pupitre

### CLP-811

#### Pour lever le pupitre:

1. Saisir les côtés gauche et droit du pupitre à deux mains puis le soulever tout en tournant le dessus vers soi.
2. Abaisser le pupitre pour le mettre en place, de telle sorte que l'ouverture située à sa base s'insère dans la petite encoche prévue sur le crochet en plastique.

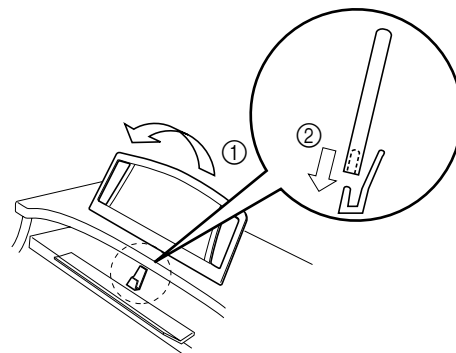

#### Pour replier le pupitre:

Soulever le pupitre verticalement pour le libérer de l'encoche, puis le tourner vers l'arrière et le remettre dans sa position d'origine.

### CLP-611

#### Pour lever le pupitre:

1. Soulever le pupitre à fond vers l'avant.
2. Abaisser les deux ferrures de support situées à l'arrière du pupitre.
3. Abaisser légèrement le pupitre vers l'arrière afin qu'il vienne reposer sur les ferrures de support.

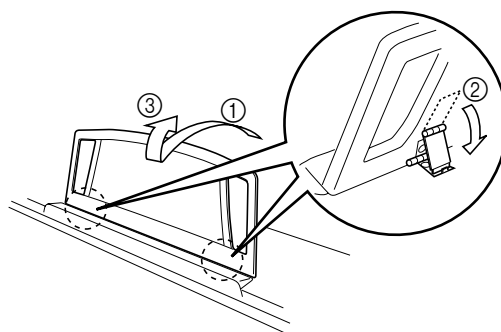

#### Pour abaisser le pupitre:

1. Incliner au maximum le pupitre vers l'avant.
2. Soulever les deux ferrures de support (à l'arrière du pupitre) de telle sorte qu'elles s'intègrent dans le pupitre.
3. Abaisser doucement le pupitre vers l'arrière jusqu'à ce qu'il soit à l'horizontale.

#### REMARQUE

Ne jamais essayer d'utiliser le pupitre dans une position semi relevée. Lorsque vous soulevez ou que vous abaissez le pupitre, vous devez toujours le tenir jusqu'à ce qu'il soit fermement mis en place.

## ■ Protège-clavier

#### Pour ouvrir le protège-clavier:

1. Soulever le protège-clavier juste ce qu'il faut pour le dégager des touches (ne pas le soulever de trop).
2. Ensuite le faire glisser doucement pour l'ouvrir et le rentrer dans l'instrument.

#### Pour refermer le protège-clavier:

1. Faire glisser le protège-clavier au maximum vers l'avant en le soutenant fermement pour qu'il ne tombe pas.
2. Abaisser doucement le protège-clavier sur les touches.

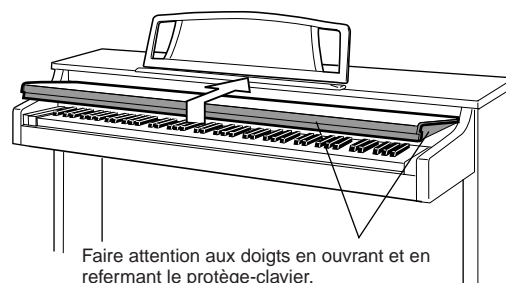

Faire attention aux doigts en ouvrant et en refermant le protège-clavier.

Tenir le protège-clavier à deux mains pour le déplacer et ne pas le relâcher tant qu'il n'est pas entièrement ouvert ou fermé. Faire attention de ne pas coincer de doigts (les vôtres ou d'autres) entre le protège-clavier et la partie principale du Clavinova.



# Mise sous tension

## 1. Brancher le cordon d'alimentation.

Introduire une extrémité du cordon d'alimentation dans le connecteur d'alimentation du Clavinova et l'autre extrémité dans une prise secteur standard. (Si votre appareil est livré avec un adaptateur pour la fiche et que vous devez utiliser cet adaptateur, veuillez le brancher à l'extrémité du cordon avant d'introduire celle-ci dans la prise secteur.)

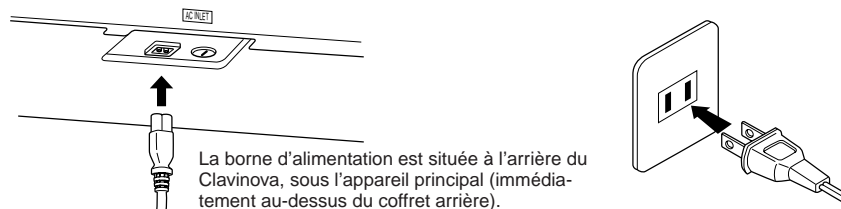

La borne d'alimentation est située à l'arrière du Clavinova, sous l'appareil principal (immédiatement au-dessus du coffret arrière).

## 2. Mettre le Clavinova sous tension

L'interrupteur [POWER] se trouve à gauche du clavier. Appuyer dessus pour mettre le Clavinova sous tension.

⇒ L'affichage s'éclaire et le témoin d'alimentation situé à l'avant gauche de l'instrument s'allume. Un ou plusieurs voyants de la console s'allument également.

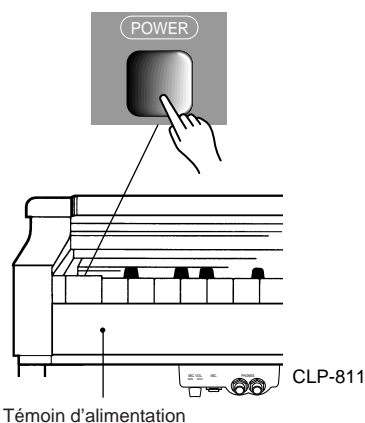

Le témoin d'alimentation se trouve sur la face avant et de ce fait vous voyez toujours si le Clavinova est sous tension ou non, même lorsque le protège-clavier est fermé.

Pour mettre le Clavinova hors tension, réappuyer sur l'interrupteur [POWER].

⇒ L'affichage et les voyants s'éteignent.

# Réglage du volume

Le volume se règle en déplaçant le curseur [MASTER VOLUME] vers le haut ou vers le bas. Régler le volume à sa propre convenance tout en jouant sur le clavier.

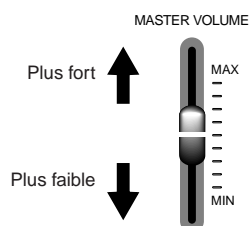

Le curseur [MASTER VOLUME] contrôle également le niveau de sortie aux prises de casque d'écoute PHONES et aux prises de sortie AUX OUT.

# Utilisation de casques d'écoute

Vous pouvez raccorder un ou deux casques d'écoute aux prises PHONES prévues. Les haut-parleurs du Clavinova se coupent automatiquement dès qu'un casque est branché à l'une de ces prises. Le Clavinova est équipé de deux prises PHONES pour permettre à deux personnes d'écouter en même temps dans des casques d'écoute différents. (Les casques ne sont pas fournis d'origine.)

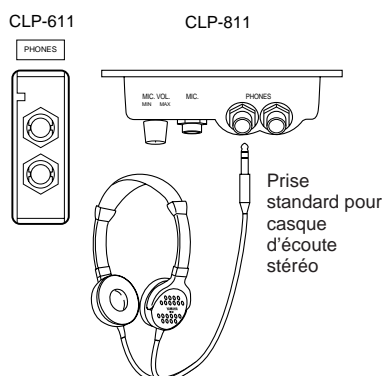

Casque d'écoute conseillé: le Yamaha HPE-160

# Commandes et connecteurs des panneaux

## Panneau avant

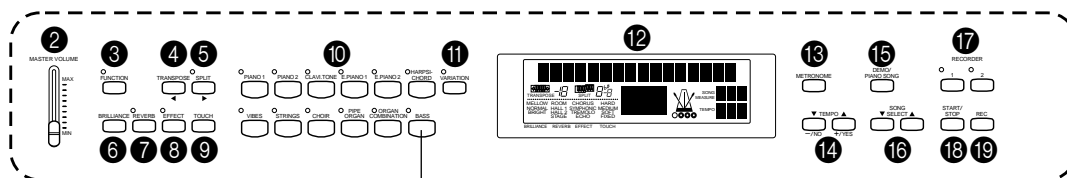

Cette touche existe sur le CLP-811 mais non sur le CLP-611.  
Toutes les autres touches du panneau sont communes aux deux modèles.

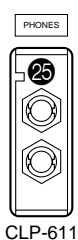
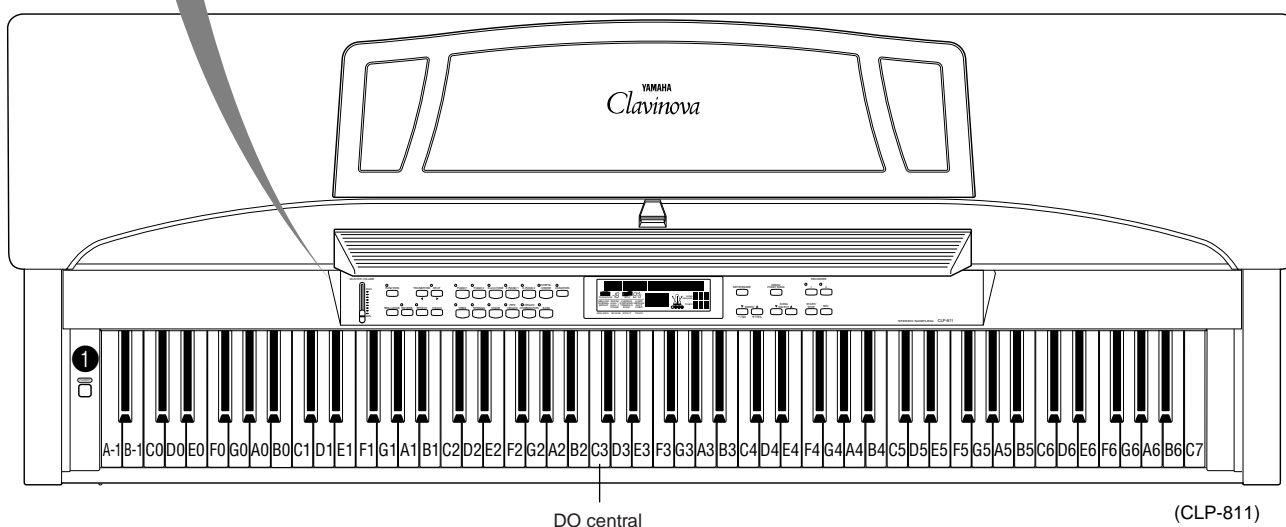

CLP-611

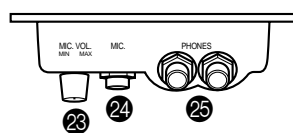

CLP-811

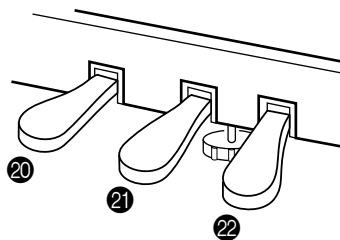

① [POWER] .....	page 3	⑪ [VARIATION] .....	14
② [MASTER VOLUME] .....	3	⑫ Ecran (LCD) .....	6
③ [FUNCTION] .....	24	⑬ [METRONOME].....	19
④ [TRANSPOSE] / [◀] .....	17	⑭ TEMPO [▲] [▼] [-/NO] [+/YES]	6,19,26
⑤ [SPLIT] / [▶].....	18	⑮ [DEMO/PIANO SONG] .....	8
⑥ [BRILLIANCE].....	15	⑯ Sélection de morceau [▲] [▼] .....	26
⑦ [REVERB].....	15	⑰ ENREGISTREUR [1] [2] .....	20
⑧ [EFFECT] .....	15		
⑨ [TOUCH].....	16		
⑩ Sélecteurs de voix .....	13		

## Panneau arrière

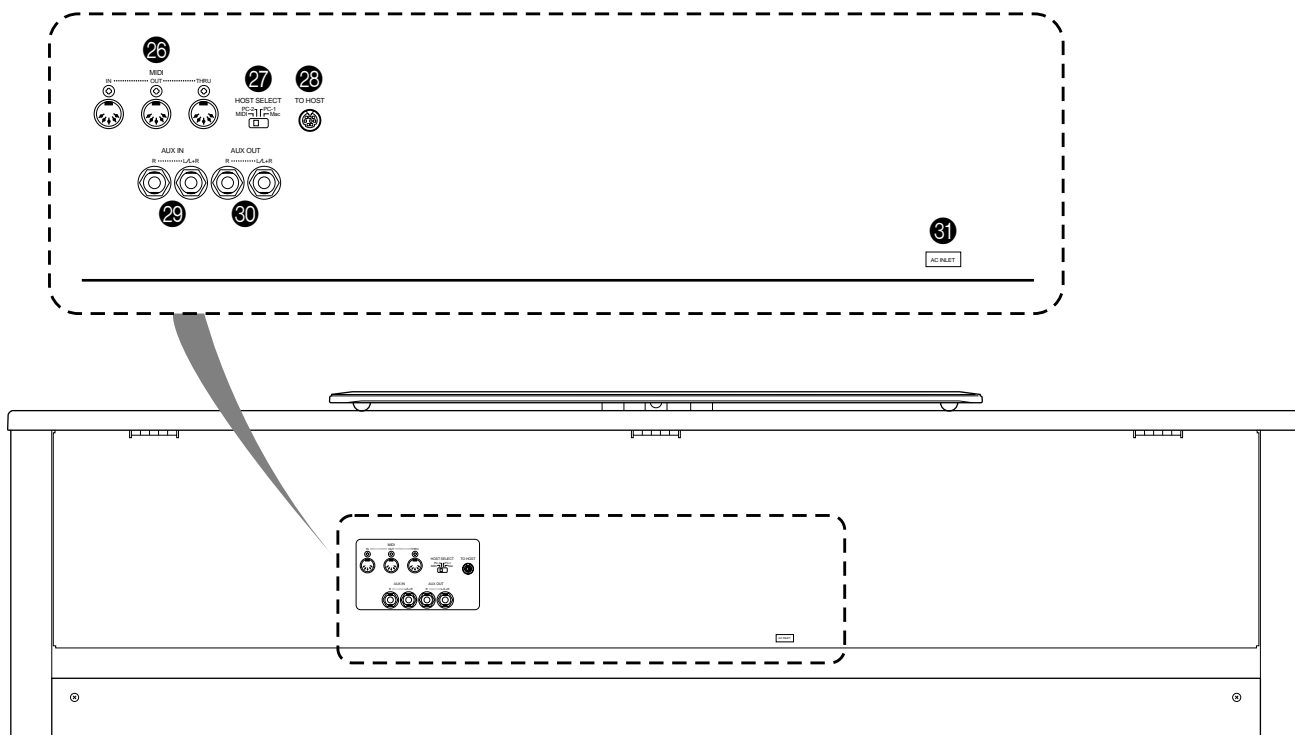

(CLP-811)

- |  |  |
|--|--|
| 18 [START/STOP]..... pages 10,21                     | 26 MIDI [IN] [OUT] [THRU] ..... 39,49                              |
| 19 [REC] ..... 21                                    | 27 Sélecteur host (HOST) [MIDI]<br>[PC-2] [PC-1] [MAC] ..... 39,40 |
| 20 Pédale douce ..... 14                             | 28 [TO HOST] ..... 39,40   |
| 21 Pédale de sostenuto ..... 14                      | 29 AUX IN [R] [L/L+R] ..... 39                                     |
| 22 Pédale damper ..... 14                            | 30 AUX OUT [R] [L/L+R] ..... 39                                    |
| 23 [MIC.VOL]<br>(uniquement sur le CLP-811) ..... 38 | 31 [AC INLET] ..... 3,59,65  |
| 24 [MIC.]<br>(uniquement sur le CLP-811) ..... 38    |  |
| 25 [PHONES]..... 3,38                                |  |



# Commandes principales et les différentes fonctions

Cette section décrit les principales commandes et caractéristiques de fonctionnement du Clavinova. Veuillez lire attentivement toutes les informations qu'elle contient.

## Contrôle du Clavinova

Le contrôle des fonctions du Clavinova se fait en appuyant sur les touches du panneau. L'écran indique les résultats de chaque opération et vous tient informé de l'état en vigueur.

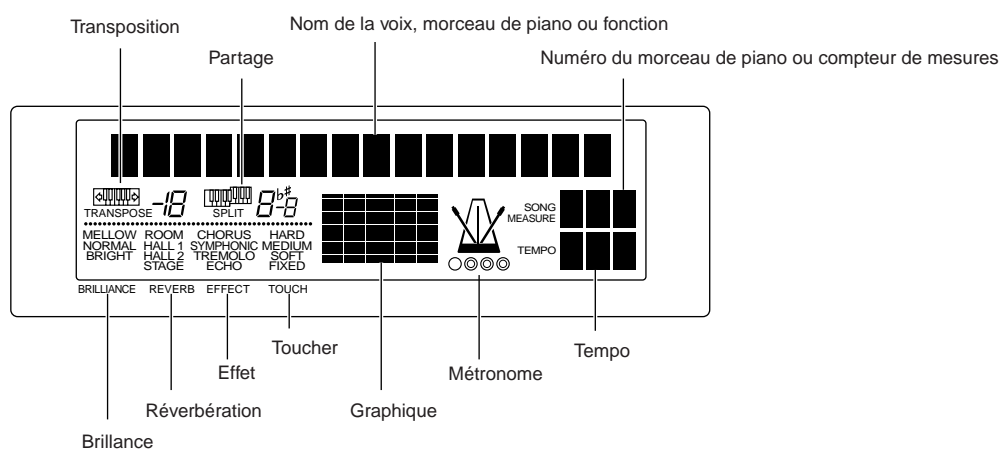

## Touches les plus souvent utilisées

### [MASTER VOLUME]

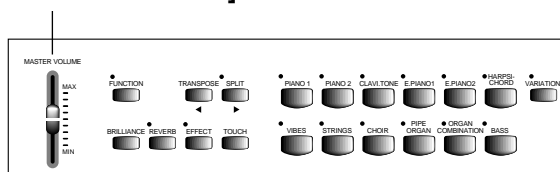

### TEMPO [▲] [▼] / [-/NO] [+/YES]

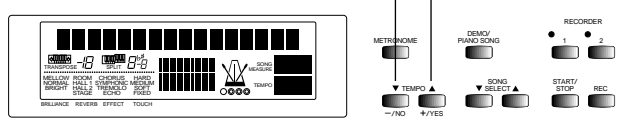

### [MASTER VOLUME]

Permet de régler le niveau de sortie vers les haut-parleurs, les casques d'écoute et les bornes AUX OUT.

### TEMPO [▼] [▲]

Permet de régler le tempo de restitution pour les morceaux de démonstration et pour les morceaux de piano. Permet également d'ajuster le tempo du métronome.

Le tempo peut être défini sur toute valeur comprise entre 32 et 280 temps par minute. Si vous appuyez simultanément sur [▼] et [▲] la valeur revient à son réglage standard (soit 120 soit la valeur définie pour le morceau sélectionné).

- Si vous maintenez enfoncée la touche d'augmentation/diminution appropriée (TEMPO [▼][▲]/[-/NO][+/YES] ou SONG SELECT [▼][▲]), la valeur correspondante du tempo augmentera ou diminuera de manière continue. Dans la plupart des cas, le réglage s'arrêtera dès qu'il arrivera à la limite maximum ou minimum. Dans certains cas cependant, le réglage reviendra en boucle sur les valeurs disponibles.
- La valeur par défaut d'usine peut être rappelée à tout moment en appuyant simultanément sur les touches [-/NO] et [+/YES].

## Mémoire de sauvegarde

Le Clavinova contient une fonction de sauvegarde de mémoire qui permet de conserver les réglages lorsqu'il est mis hors tension et de les rétablir dès que le jeu reprend. Bien que toutes les fonctions de sauvegarde soient désactivées (sur OFF) au moment du transport, vous pouvez utiliser le réglage de sauvegarde du mode FONCTION (F15 sur le CLP-811, F14 sur le CLP-611) pour programmer ou non la sauvegarde de manière sélective pour différents groupes de réglages.

Si la sauvegarde d'un groupe est réglée sur OFF, tous les réglages de ce groupe reviendront à leurs valeurs d'usine par défaut chaque fois que le Clavinova est mis hors tension. (Vous trouverez une liste des réglages par défaut à la page 47).

Remarquez cependant que le Clavinova sauve et rétablit tous les réglages de sauvegarde ainsi que toute entrée au clavier que vous auriez enregistrée.

La mémoire de sauvegarde reste efficace pendant environ une semaine, après quoi tous les réglages reviennent à leurs valeurs par défaut. Dès lors, si vous souhaitez conserver vos réglages plus longtemps, allumez le Clavinova ne fût-ce que quelques minutes par semaine.

## CLP-811/611 Groupes de fonctions

Les fonctions du CLP-811/611 peuvent être réparties en trois groupes principaux, qui sont les suivants:

<b>Les fonctions de voix et de performances</b>	(p.13 à p.19)
<b>Les fonctions d'enregistrement et de restitution</b>	(p.20 à p.23)
<b>Les réglages en mode FONCTION</b>	(p.24 à p.37)

### **Mode FONCTION...**

Le mode **FONCTION** peut servir à définir toute une série de paramètres du système et utilitaires. Tous les paramètres sont réglés d'origine à leur valeur standard par défaut ("réglages d'usine par défaut") mais vous êtes libre de les modifier en fonction de vos besoins particuliers.

### **Mémoire...**

Le Clavinova sauve les différents réglages effectués dans sa mémoire interne.

### **Sauvegarde...**

Utilisez la fonction de mémoire de sauvegarde pour conserver les réglages en mémoire même lorsque l'instrument est hors tension. Ainsi, les réglages seront rétablis dès que l'instrument est remis sous tension.

# Reproduction des morceaux de démonstration et des morceaux de piano

Le Clavinova CLP-811/611 contient trente morceaux de piano préprogrammés ainsi que des morceaux de démonstration pour chacune des différentes voix (un morceau de démonstration par voix).

Essayons à présent de restituer certains de ces morceaux. Lors de la reproduction des morceaux de piano, vous pouvez librement désactiver la partie de la main gauche ou de la main droite pour pouvoir jouer cette partie vous-même. Vous pouvez également retirer une phrase précise pour pouvoir vous exercer dessus, comme pour une répétition.

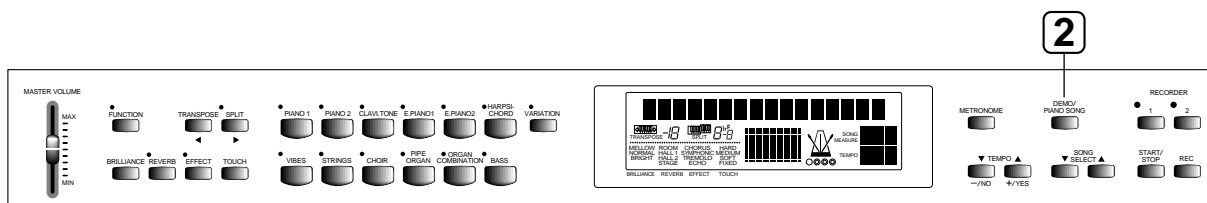

## Procédure

### 1 Mettre le Clavinova sous tension.

(S'il n'est pas encore sous tension)

Appuyer sur l'interrupteur [POWER].

⇒ Le Clavinova se met sous tension.

Nous réglerons le volume de sortie pendant la reproduction des morceaux. A ce stade, nous nous contenterons de régler le curseur [MASTER VOLUME] plus ou moins sur sa position centrale.

### 2 Sélectionner le mode DEMO/PIANO SONG.

Appuyer sur la touche [DEMO/PIANO SONG] qui se trouve sur le côté droit de la face avant.

⇒ Les témoins lumineux de voix s'allument et s'éteignent par cycles. L'écran indique un nouveau mode et vous invite à sélectionner un morceau.

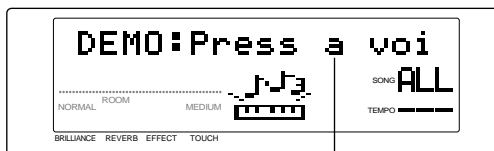

Appuyer sur un sélecteur de voix ou sur la touche SONG SELECT.

*Vous trouverez une liste des morceaux de démonstration et de piano intégrés à la page 46.*

*Le Clavinova ne peut pas recevoir de signaux MIDI lorsque le mode DEMO/PIANO SONG est utilisé.*

*Le mode DEMO/PIANO SONG ne peut pas être sélectionné si le Clavinova se trouve en mode d'ENREGISTREMENT ou s'il est en train de reproduire une interprétation enregistrée.*

*Le terme morceau tel qu'il est utilisé ici se rapporte à toute séquence mémorisée de données de performances. Les morceaux de démonstration et les morceaux de piano existent en effet tous deux sous forme de données de performance sauvegardées.*

Nous commencerons par jouer quelques morceaux de démonstration. Ensuite, nous jouerons quelques morceaux de piano et nous essayerons certaines fonctions spéciales prévues pour pouvoir s'exercer.

# Reproduction des morceaux de démonstration

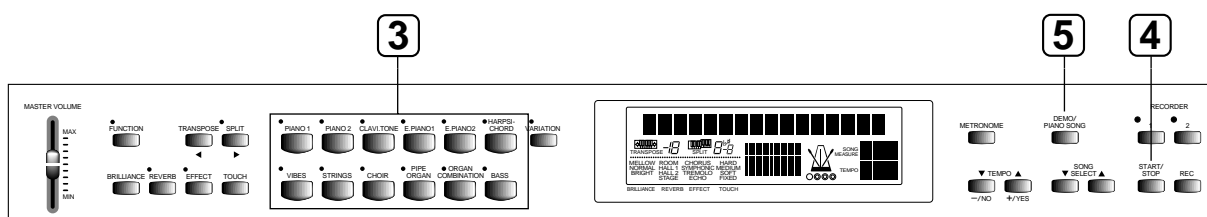

(Lorsque vous avez mené à bien les opérations [1] et [2] énoncées ci-dessus...)

## 3 Commencer la reproduction en sélectionnant une voix.

Appuyez sur le sélecteur de voix correspondant au morceau de démonstration que vous souhaitez entendre.

⇒ Le témoin de voix se met à clignoter et le Clavinova entame la reproduction du morceau de démonstration.

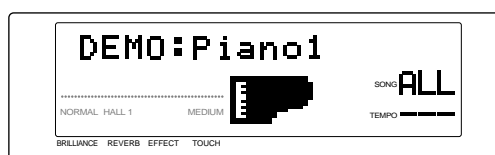

### Réglage du volume

Déplacer le curseur [MASTER VOLUME] vers le haut ou vers le bas pour régler le volume tout en écoutant la reproduction.

### Réglage du tempo

Bien que chaque morceau de démonstration possède son propre réglage de tempo, vous êtes libre de régler le tempo de reproduction en appuyant sur TEMPO [▼] ou [▲]. Pour ramener le tempo de reproduction à son réglage d'origine, appuyer simultanément sur les deux touches de TEMPO ([▼] + [▲]).

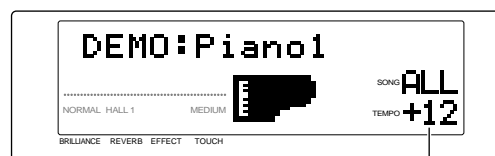

Affiche le tempo de reproduction sous la forme d'un décalage (-99 à +99) par rapport au réglage de tempo interne du morceau de démonstration. L'indication de TEMPO "----" signifie que la reproduction se fait en fonction du tempo prédéfini pour le morceau.

## 4 Pour arrêter la reproduction

Il est possible d'arrêter la reproduction du morceau en cours soit en appuyant sur la touche [START/STOP], soit en appuyant sur le sélecteur de voix dont le témoin clignote.

## 5 Pour quitter le mode DEMO/PIANO SONG

Appuyer sur la touche [DEMO/PIANO SONG].  
⇒ L'écran revient à l'affichage précédent.

### Reproduction en continu

Vous pouvez choisir la reproduction consécutive des morceaux de démonstration et de piano, l'un après l'autre, dans leur ordre numérique ou dans un ordre aléatoire. Pour plus de détails, veuillez vous reporter à la partie "Reproduction des morceaux de piano" à la page suivante.

### Utilisation de la fonction [VARIATION]..

Si vous appuyez sur la touche [VARIATION] pendant que le Clavinova se trouve en mode DEMO/PIANO SONG, il se mettra à reproduire un morceau de piano sélectionné de manière aléatoire.

### Réinitialisation du tempo...

Le fait de sélectionner un autre morceau pour la restitution réinitialise automatiquement le tempo (de sorte que le nouveau morceau de démonstration jouera en vertu de son propre réglage de tempo interne). Pendant la reproduction en continu, le tempo se réinitialise automatiquement à chaque changement de morceau.

Contrairement aux morceaux de piano, les morceaux de démonstration ne peuvent pas servir pour les exercices à une main ni pour les exercices de type répétition. (Voir pages 11, 12)

# Reproduction des morceaux de piano

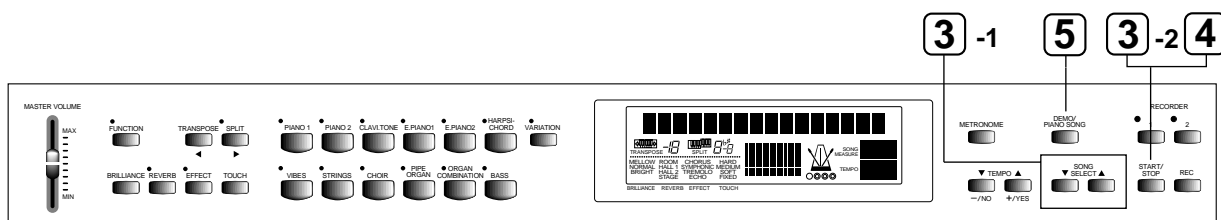

(Après avoir mené à bien les opérations [1] et [2] de la page 8...)

## 3 Sélectionner le ou les morceaux et démarrer la reproduction.

**3-1** Appuyer sur la touche **SONG SELECT** ( $\blacktriangledown$ ) ou ( $\blacktriangle$ ) autant de fois que nécessaire pour effectuer votre choix. Vous pouvez sélectionner un seul morceau (par numéro de morceau) ou choisir la reproduction continue de tous les morceaux. La mention "SONG" de l'écran indique la sélection effectuée.

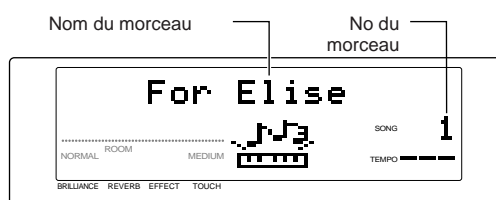

**1, ..., 30** Sélectionne la reproduction d'un morceau de piano, en fonction de son numéro.

**ALL** Sélectionne la reproduction de manière continue et dans l'ordre de tous les morceaux de démonstration et de piano.

**RND** Sélectionne la reproduction de manière continue mais non dans l'ordre (aléatoire) des morceaux de démonstration et de piano.

(Alternative: vous pouvez sélectionner un morceau de manière aléatoire en appuyant sur la touche [VARIATION]. Dans ce cas, la reproduction commencera immédiatement.)

**3-2** Lorsque vous avez effectué votre sélection, appuyez sur [START/STOP] pour démarrer la reproduction.

### Réglage du volume

Déplacer le curseur [MASTER VOLUME] vers le haut ou vers le bas pour régler le volume tout en écoutant la reproduction.

### Réglage du tempo

Chaque morceau de piano possède son propre réglage de tempo. mais, lorsque vous avez sélectionné un morceau, vous êtes libre de modifier le réglage (soit avant le début de la reproduction, soit pendant la reproduction) en appuyant sur TEMPO ( $\blacktriangledown$ ) ou ( $\blacktriangle$ ). Pour ramener le tempo de reproduction à son réglage d'origine, appuyer simultanément sur les deux touches de TEMPO ( $\blacktriangledown$ ) et ( $\blacktriangle$ ).

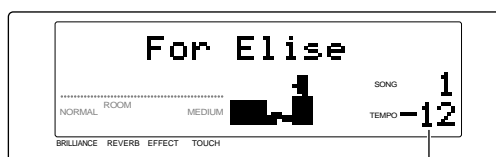

Affiche le tempo de reproduction sous la forme d'un décalage (-99 à +99) par rapport au réglage de tempo interne du morceau de piano. L'indication de TEMPO "—" signifie que la reproduction se fait en fonction du tempo prédéfini pour le morceau.

## 4 Pour arrêter la reproduction

Le Clavinova vous invite automatiquement à sélectionner un autre morceau lorsque la reproduction est terminée. Vous pouvez cependant arrêter le morceau pendant la reproduction en appuyant sur la touche [START/STOP]. Vous pouvez alors sélectionner un autre morceau comme indiqué au point [3] ci-dessus.

## 5 Pour quitter le mode DEMO/PIANO SONG

Appuyer sur la touche [DEMO/PIANO SONG].

➔ L'écran affiche de nouveau les données indiquées juste avant d'entrer dans ce mode.

Nous expliquerons ensuite comment désactiver soit la partie de la main gauche soit la partie de la main droite d'un morceau de piano de sorte que vous puissiez vous exercer vous-même pour la partie manquante (exercices à une main). Nous verrons également comment jouer de manière répétitive une seule phrase d'un morceau sélectionné (pour faciliter les exercices du genre répétition).

Si vous sélectionnez ALL puis que vous appuyez sur un sélecteur de voix ...

Le Clavinova jouera une reproduction séquentielle en commençant par le morceau de démonstration correspondant à la voix sélectionnée.

### Réinitialisation du tempo de reproduction...

La sélection d'un autre morceau pour la restitution réinitialise automatiquement le tempo (de sorte que le nouveau morceau de démonstration jouera en vertu de son propre réglage de tempo interne). Pendant la reproduction en continu, le tempo se réinitialise automatiquement à chaque changement de morceau.

# Exercices à une main sur des morceaux de piano.

Les parties de la main gauche et de la main droite de chaque morceau de piano sont enregistrées sur des pistes séparées: la partie de la main droite se trouve sur la piste "1" alors que la partie de la main gauche se trouve sur la piste "2". Cette facilité permet de désactiver l'une ou l'autre partie à tout moment, ce qui sied parfaitement aux exercices à une main: il suffit de désactiver une des parties, puis de jouer personnellement les notes manquantes pour accompagner l'autre partie.

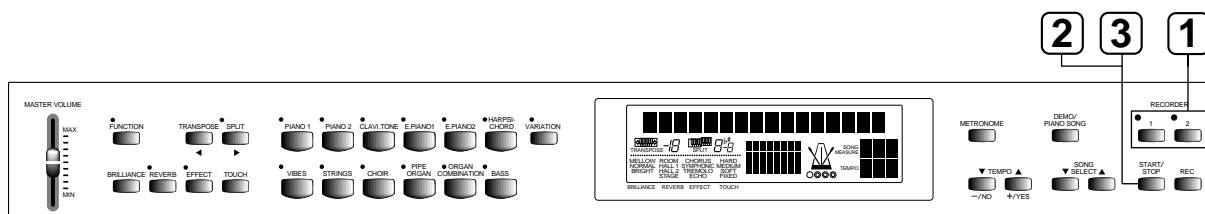

## Procédure

### 1 Désactiver la partie que vous souhaitez jouer personnellement.

Après avoir sélectionné un morceau de piano de la manière décrite ci-dessus, il suffit d'appuyer sur [1] ou [2] pour désactiver (couper) la partie droite ou gauche.

➤ Lorsque vous désactivez la piste, le témoin situé au-dessus de la touche de piste s'éteint. (Lors de la sélection du morceau, les deux témoins s'allument.)

- Vous pouvez commuter entre l'activation et la désactivation de chaque partie en appuyant sur les touches de pistes comme vous le souhaitez.

### 2 Démarrer la reproduction et commencer à s'exercer.

Appuyer sur [START/STOP] pour démarrer la reproduction de la partie sélectionnée. Jouer la partie assourdie sur le clavier, pour s'exercer.

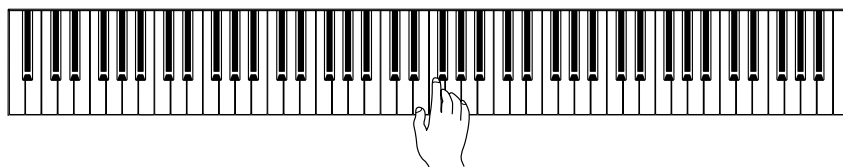

### Début synchronisé

Vous pouvez régler la reproduction de la partie pour qu'elle commence très précisément au moment où vous vous mettez à jouer sur le clavier. Pour sélectionner cette fonction, maintenir enfoncée la touche de piste restée activée ([1] ou [2]) puis appuyer sur [START/STOP]. Cette opération mettra l'instrument en mode de début synchronisé ou SYNCHRO START. La reproduction de la partie sélectionnée commencera alors au moment précis où vous jouerez une note sur le clavier.

➤ Lorsque vous sélectionnez la fonction SYNCHRO START, une marque de reconnaissance s'inscrit au centre de l'affichage.

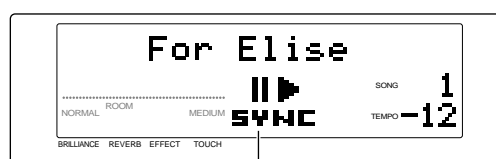

Marque de DEBUT SYNCHRONISE

### Utilisation de la pédale gauche comme commutateur START/STOP.

Vous pouvez régler la pédale gauche afin qu'elle agisse de la même manière que la touche START/STOP pour pouvoir démarrer et arrêter la reproduction en enfonçant simplement la pédale, sans devoir utiliser les mains. Le fonctionnement de la pédale gauche se définit à l'aide de la fonction F9; voir page 33 pour plus de détails.

### 3 Pour arrêter la reproduction

A la fin de la reproduction, le Clavinova vous invite automatiquement à sélectionner un nouveau morceau. Vous pouvez cependant arrêter le morceau en cours de reproduction en appuyant sur la touche [START/STOP].

*Il n'est pas possible de désactiver les différentes parties pendant la reproduction en continu ("ALL" ou "RND").*

**Pour activer/désactiver les parties pendant la reproduction...**

*Les touches [1] et [2] peuvent servir à activer et désactiver les pistes pendant la reproduction.*

**Réglage du volume de la partie "désactivée"...**

*Après avoir désactivé la partie, vous remarquerez que vous pouvez encore l'entendre en bruit de fond, à un faible volume. Ce son a été laissé intentionnellement pour fournir un guide de synchronisation pour vos exercices. Vous êtes cependant libre de régler le volume ou de l'éteindre complètement, en utilisant la fonction F12. Voir page 34 pour de plus amples détails.*

**Si vous maintenez enfoncée une touche de piste dont le voyant est éteint et que vous appuyez sur [START/STOP]...**

*Le voyant de la piste s'allume et le Clavinova se met en mode de début synchronisé SYNCHRO START. La reproduction de la piste commencera dès que vous jouerez une note sur le clavier.*

**Réinitialisation de la sélection des parties...**

*Le Clavinova réactive automatiquement les deux pistes dès qu'on sélectionne un autre morceau.*



# Exercices de répétition sur les morceaux de piano

Cette fonction permet d'extraire une phrase musicale d'un morceau de piano et de la jouer de manière répétitive. En la combinant avec la fonction d'"exercices à une main" décrite plus haut, vous pouvez sélectionner un passage précis pour vous exercer dessus et le répéter autant de fois que vous le souhaitez.

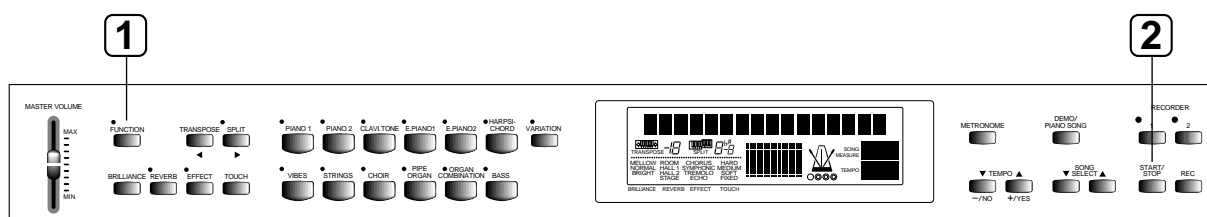

## Procédure

### 1 Définir les points de début et final ("A" et "B") de la phrase musicale avant de commencer à s'exercer.

Sélectionner un morceau de piano (en fonction de son numéro) puis démarrer la reproduction et attendre le point de début souhaité. Lorsque la reproduction atteint le début de la phrase à répéter, appuyer sur [FUNCTION].

⇒ Le Clavinova définira ce point comme étant le point A. L'écran affichera alors "A—".

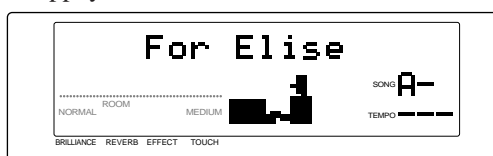

Continuer d'écouter pour arriver au point final de la phrase à répéter. Lorsque la reproduction atteint ce point final, appuyer de nouveau sur [FUNCTION].

⇒ Le Clavinova définira ce point comme étant le point B. L'écran affichera alors "A-B".

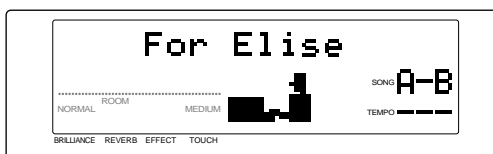

La reproduction revient alors automatiquement au point de début et la répétition de la séquence sélectionnée commence. Vous pouvez alors vous exercer sur ce passage autant de fois que vous le souhaitez.

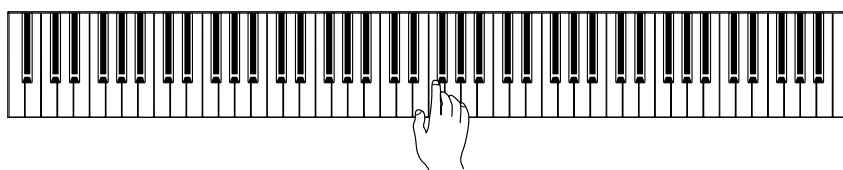

### 2 Pour arrêter la reproduction

Pour interrompre provisoirement la répétition du passage entre A et B tout en conservant les définitions des points A et B, il suffit d'appuyer sur [START/STOP]. Vous pourrez reprendre la reproduction répétitive du passage en réappuyant sur [START/STOP].

Pour effacer les réglages A et B, appuyer sur [FUNCTION].

*Cette fonction n'est pas disponible en mode de reproduction continue ("ALL" ou "RND").*

*Si vous souhaitez utiliser le tout commencement du morceau comme point de début...*

*Appuyer sur [FUNCTION] avant de démarrer la reproduction.*

*Si vous sélectionnez un autre morceau...*

*Les réglages de points A et B sont automatiquement supprimés.*

# Sélection et exécution des voix

Le Clavinova vous offre une excellente sélection de voix d'une sonorité admirable (11 voix sur le modèle CLP-611, 12 voix sur le modèle CLP-811). Vous pouvez utiliser les fonctions de [VARIATION], [BRILLIANCE], [REVERB] et [EFFECT] pour modifier le son et l'impression produite par chacune de ces voix.

Le Clavinova permet également de mélanger deux voix ("mode DOUBLE") et de sélectionner des voix différentes pour la partie gauche et la partie droite du clavier ("mode PARTAGE") et il contient aussi un métronome incorporé.

## Sélection d'une voix

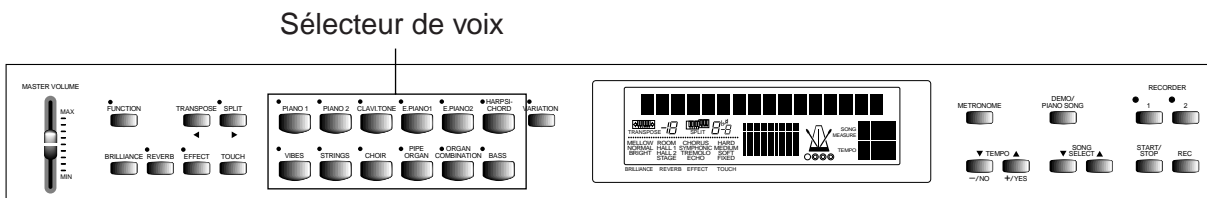

### Procédure

Pour sélectionner une voix, appuyer sur le sélecteur de voix correspondant.  
 ➡ Le témoin de la voix s'allume.

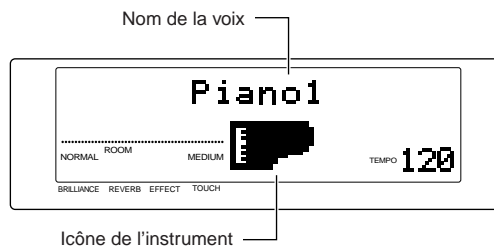

Essayer d'exécuter la voix. Régler le volume à sa convenance en faisant glisser le curseur [MASTER VOLUME].

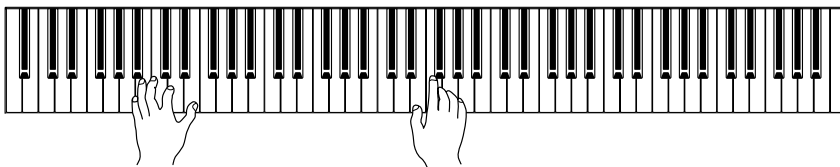

#### Pour se familiariser avec les caractéristiques de chaque voix...

Vous pouvez avoir une bonne idée de chaque voix en écoutant son morceau de démonstration intégré (voir page 46 du présent manuel).

#### A propos des réglages d'EFFETS

Au moment du transport, chaque voix est réglée sur son effet standard (par défaut). Pour plus d'informations concernant les réglages d'effets et la manière de les modifier, voir page 15.

#### La voix ORGAN COMBINATION (combinaison d'orgues)...

... peut être réglée sur chacun des huit types d'orgues intégrés. Vous pouvez éditer chacun de ces types d'orgues pour produire vos propres sons personnalisés. La fonction F6 sert à rendre la voix plus aiguë; voir page 30 pour plus de détails.

# Utilisation des pédales

Cette section explique comment utiliser les trois pédales de l'instrument.

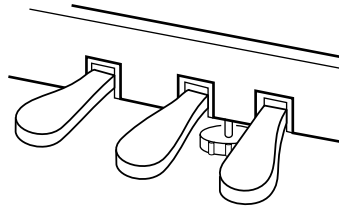

## Pédale damper ou pédale de sustain (pédale droite)

La pédale damper fonctionne comme une pédale de sustain sur un piano acoustique. Tant que cette pédale est enfoncée, les notes jouées sont soutenues plus longtemps. Le fait de relâcher la pédale arrête immédiatement toutes les notes soutenues.



Si vous appuyez sur la pédale damper à ce stade, la note en cours d'exécution et les trois notes suivantes continueront de résonner lorsque leurs touches respectives sont relâchées.

## Pédale de sostenuto (pédale du milieu)

Cette pédale prolonge uniquement les notes dont les touches sont frappées au moment où la pédale s'enfoncée. Les touches jouées lorsque la pédale est déjà abaissée ne sont pas soutenues. Cela permet notamment de soutenir un accord tout en jouant d'autres notes en staccato.

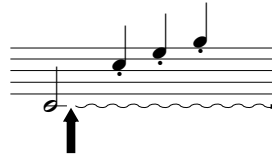

Si vous enfoncez la pédale de sostenuto à ce stade, seule la première note sera soutenue.

## Pédale douce (pédale gauche)

Cette pédale diminue le volume et modifie légèrement le timbre des notes jouées. La pédale n'a aucun effet sur les touches qui sont déjà activées au moment où on l'enfoncée.

### Action variable de la pédale damper...

La longueur du soutien produit par la pédale damper varie en fonction du trajet de la pédale. La pédale est réglée d'usine sur une action de niveau 8 mais vous êtes libre de modifier ce réglage à l'aide de la fonction F11 (voir page 34).

### Pour modifier la fonction de la pédale gauche...

Vous pouvez changer la fonction de la pédale gauche pour qu'elle agisse comme une seconde touche [START/STOP] plutôt que comme une pédale douce. Pour en modifier l'action, utiliser la fonction F9 (voir page 33).

# Pour modifier le son ... [VARIATION], [BRILLIANCE], [REVERB], [EFFECT]

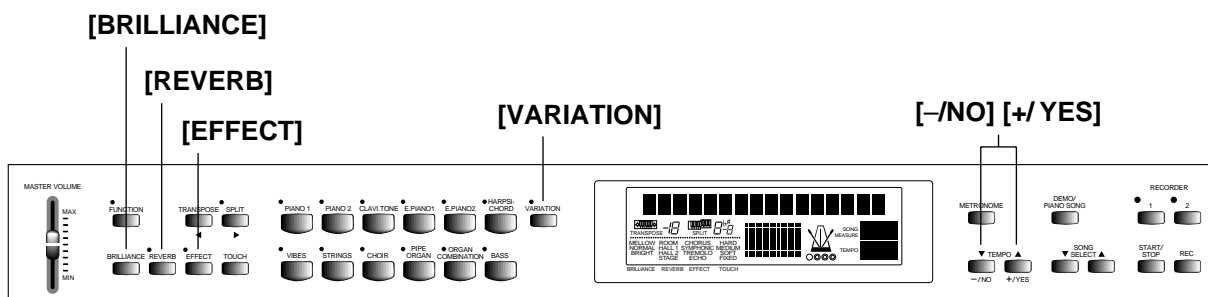

## [VARIATION]

Cette fonction permet de sélectionner une certaine variation pour une voix standard.

### Procédure

Appuyer sur [VARIATION] pour commuter entre l'activation et la désactivation de la voix de variation.

⇒ Le témoin s'allume lorsque la variation est sélectionnée.

Réglage par défaut = OFF (désactivé).

## [BRILLIANCE]

Utiliser cette caractéristique pour définir la brillance du son de sortie. Trois réglages différents peuvent être sélectionnés.

- MELLOW:** produit une tonalité plus arrondie, plus douce.  
**NORMAL:** produit la tonalité "normale" de la voix sélectionnée (=réglage par défaut)  
**BRIGHT:** produit une tonalité plus nette, plus pénétrante.

### Procédure

Appuyer sur [BRILLIANCE] autant de fois que cela s'avère nécessaire pour sélectionner le réglage souhaité, tout en observant l'affichage.

- ⇒ L'écran affiche le réglage courant.

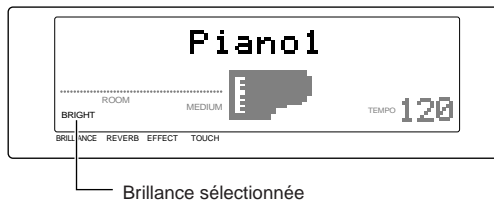

## [REVERB]

Cette caractéristique permet de définir le type de réverbération appliqué au son du Clavinova. Chaque réglage produit des acoustiques de réverbération similaires à un environnement d'interprétation particulier. Vous êtes également libre de régler la "profondeur" ou l'intensité de la réverbération".

- OFF** pas de réverbération.  
**ROOM** réverbération acoustique d'une salle aux dimensions moyennes  
**HALL 1** réverbération d'une petite salle de concert.  
**HALL 2** réverbération d'une grande salle de concert.  
**STAGE** réverbération acoustique d'une interprétation sur scène. (= réglage par défaut)

### Procédure

Appuyer sur [REVERB] autant de fois que cela s'avère nécessaire pour sélectionner le réglage souhaité, tout en observant l'écran.

- ⇒ L'écran affiche le réglage courant. (Rien n'apparaît si la réverbération est réglée sur OFF.)

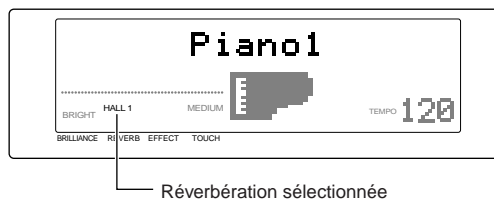

## Changement de la profondeur de réverbération

Maintenir la touche [REVERB] enfoncée pour afficher le réglage de profondeur courant. Pour modifier la valeur de la profondeur: continuer de maintenir [REVERB] enfoncé tout en appuyant sur [-/NO] ou sur [+YES]. Vous pouvez définir l'intensité de la réverbération sur toute valeur comprise entre 0 et 20. Le réglage par défaut est 8.

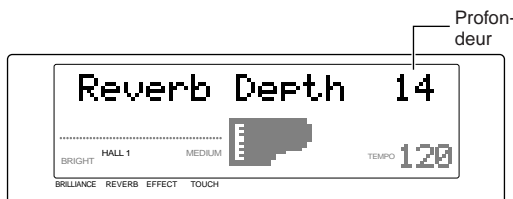

## [EFFECT]

Cette touche sert à sélectionner un effet pour la voix choisie, qui peut être différent pour chaque voix. Au sein de chaque voix, vous pouvez également définir des niveaux de profondeur séparés pour chacun des quatre effets disponibles.

- OFF** pas d'effet  
**CHORUS** produit un effet animé et changeant, qui épaissit le son.  
**SYMPHONIC** ajoute un fond de chute symphonique intense.  
**TREMOLO** effet trémolo, avec de légères variations de volume.  
**ECHO** réverbération d'un effet d'écho.

Le réglage BRILLIANCE ne s'applique pas au son de la voix ORGAN COMBINATION. Pour éditer le son de cette voix, vous pouvez utiliser la fonction F6 (voir page 30).

Les réglages de type et de profondeur de réverbération sont communs pour toutes les voix.

La "profondeur" se réfère à la quantité de réverbération appliquée.  
Profondeur ("depth") = 0: pas de réverbération  
Profondeur ("depth") = 20: réverbération maximum.

### Réglages par défaut...

Un effet standard (par défaut) est défini pour chaque voix avant la sortie d'usine.

### Procédure

Appuyer autant de fois que nécessaire sur la touche [EFFECT] pour sélectionner le réglage souhaité, tout en observant l'affichage.

⇒ L'écran indique le réglage courant. (Rien n'apparaît si le réglage d'effet est mis sur OFF.)

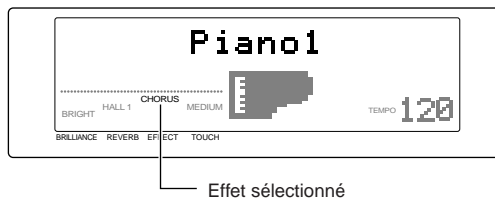

### Pour modifier la profondeur de l'effet.

Maintenir la touche [EFFECT] enfoncée pour afficher le réglage de profondeur de l'effet sélectionné. (Aucune valeur n'apparaît si le réglage d'effet est mis sur OFF). Pour modifier la valeur de la profondeur: continuer de maintenir la touche [EFFECT] enfoncée tout en appuyant sur [-/NO] ou sur [+ /YES]. Vous pouvez définir toute valeur comprise entre 0 et 20.

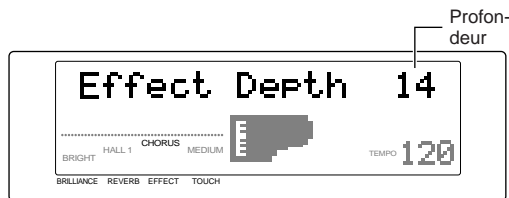

### Réglage de profondeur...

Profondeur ("depth") = 0: Pas d'effet  
Profondeur ("depth") = 20: effet maximum

### Profondeurs par défaut...

Des profondeurs standards par défaut sont définies pour chaque type d'effet au sein de chacune des voix.

## Sensibilité au TOUCHER

Cette caractéristique sert à définir la relation existant entre la force de frappe des touches et le volume sonore en résultant. Sélectionner parmi quatre réglages possibles en fonction de ses préférences, du type de voix et du but de la performance.

- HARD** Réglage DUR qui demande que les notes soient jouées avec beaucoup de force pour obtenir le volume sonore maximal.
- MEDIUM** Réglage MOYEN qui produit une réponse au clavier relativement standard (= réglage par défaut).
- SOFT** Réglage DOUX qui permet d'obtenir un volume élevé avec une pression relativement légère des touches au clavier.
- FIXED** Réglage FIXE. Toutes les notes sont produites au même volume quelle que soit la manière de jouer. Vous pouvez sélectionner le volume en réglant la valeur de vélocité, comme expliqué ci-dessous.

Ce réglage ne modifie pas le mécanisme physique du clavier.

Le réglage de TOUCHER s'applique à toutes les voix.

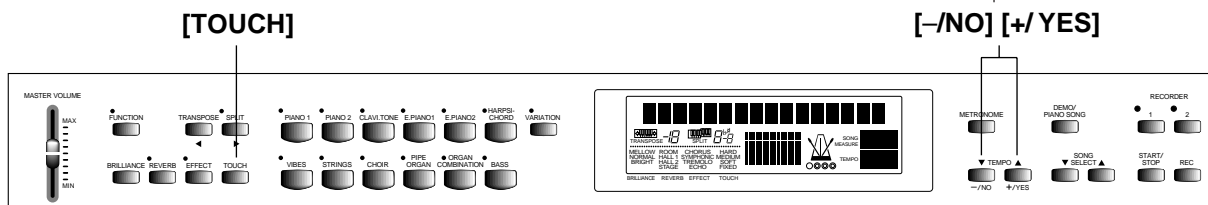

### Procédure

Appuyer sur [TOUCH] pour modifier le réglage.

⇒ L'affichage indique la sélection courante.

### Réglage de volume pour la valeur FIXE

Si la sensibilité au toucher FIXE est sélectionnée, vous pouvez maintenir la touche [TOUCH] enfoncée pour afficher le réglage de vélocité (volume) en vue de le modifier. Pour modifier ce réglage, maintenir [TOUCH] enfoncée et appuyer sur [-/NO] ou [+ /YES]. Vous pouvez définir n'importe quelle valeur comprise entre 1 et 127, le réglage par défaut étant 64.

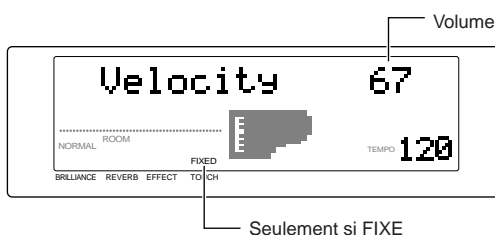
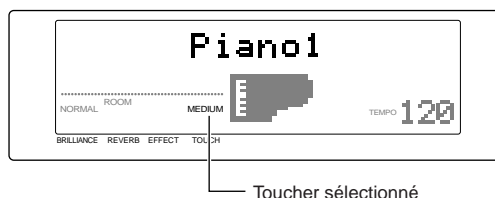

Le Clavinova mesure la force de frappe sur le clavier par la vélocité à laquelle la touche s'abaisse lorsqu'elle est activée. Si la sensibilité au toucher est définie comme HARD, MEDIUM ou SOFT, cette vélocité physique déterminera le volume de la note.

Vélocité = 1: volume minimum  
Vélocité = 127: volume maximum

Les réglages de vélocité au toucher FIXE s'appliquent à toutes les voix.

# TRANSPOSE

Cette fonction permet d'augmenter ou de diminuer la hauteur de tout le clavier de telle sorte que vous puissiez continuer à jouer sur une armature de temps qui vous sied tout en "transposant" pour accorder la hauteur du clavier sur le registre d'un chanteur ou d'un autre instrument. La valeur de transposition peut être réglée par incréments de demi-tons. Si vous la réglez sur 5, par exemple, chaque Do du clavier produira un son de clé de Fa et tout morceau joué en clé de Do produira un son de clé de Fa.

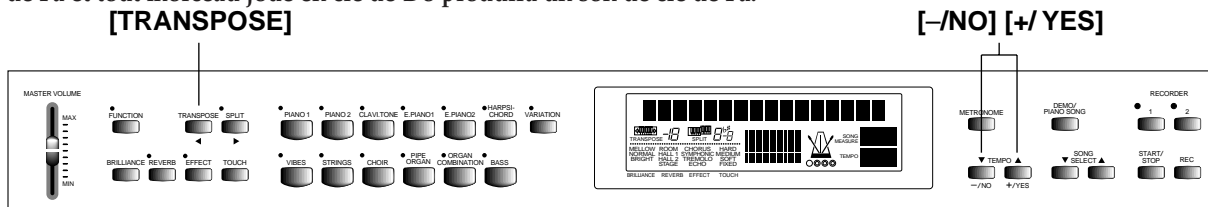

## Procédure

Maintenir la touche [TRANSPOSE] enfoncée et appuyer sur [-/NO] ou [+ /YES] pour définir l'intervalle de transposition, par bonds de demi-tons. Cet intervalle peut être défini sur n'importe quelle valeur comprise entre -12 et +12, le réglage par défaut étant 0.

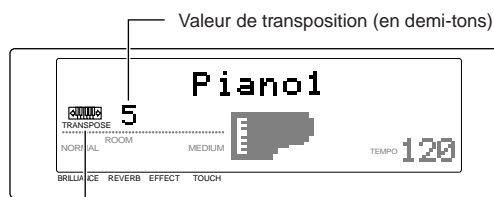

Si la transposition est réglée sur une autre valeur que zéro, ces indications et le réglage numérique resteront affichés à l'écran.

## Réglages de transposition...

- 12: Diminution de douze demi-tons (une octave)
- 0: Pas de transposition; les notes sont jouées à leur hauteur standard
- +12: Augmentation de douze demi-tons (une octave)

## Limites de hauteur vers le haut et vers le bas

Le Clavinova CLP-811/611 ne produit pas de hauteurs tonales supérieures à C7 (Do7, soit la note la plus aiguë d'un clavier à 88 touches) ou inférieures à A-1 (La-1, soit la note la plus grave). Si vous transposez en élevant la hauteur de n demi-tons, les n touches les plus hautes du clavier résonneront automatiquement une octave plus bas que la tonalité attendue. Si vous transposez la tonalité vers le bas, les touches les plus basses seront automatiquement élevées de la même manière.

# Mode DUAL (DOUBLE) (Combinaison de deux voix)

Le mode DOUBLE permet de sélectionner et de jouer simultanément deux voix sur tout le clavier. Vous pouvez combiner deux voix différentes pour obtenir un son semblable à celui d'un duo ou vous pouvez essayer de travailler avec des voix semblables pour créer un son complexe, de type superposé.

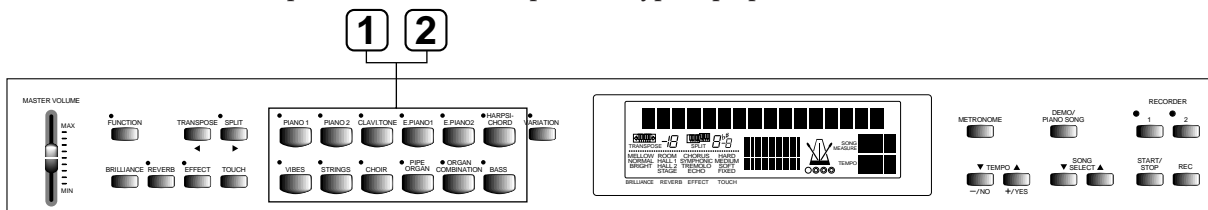

## Procédure

### 1 Entrer en mode DOUBLE

Il suffit d'appuyer simultanément sur les deux sélecteurs de voix appropriés (maintenir le premier enfoncé pendant qu'on appuie sur le second).

➡ Les témoins des deux voix sélectionnées s'allument.

\* L'écran affiche les noms des deux voix, avec la voix au numéro le plus bas en premier lieu (en fonction de la numérotation des voix illustrée à droite).

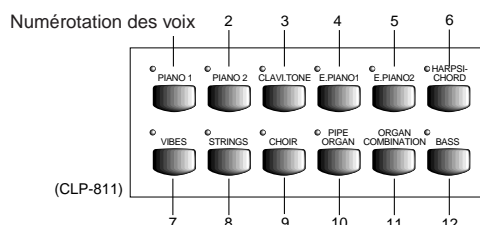
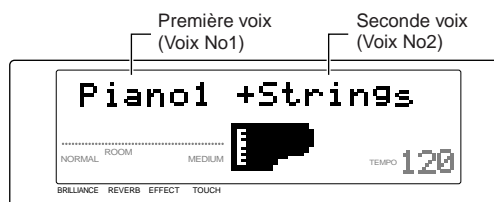

## Mode DOUBLE ou PARTAGE...

Il n'est pas possible d'utiliser les fonctions DOUBLE et PARTAGE en même temps.

## Traitement de la VARIATION

Le réglage de VARIATION courant pour chaque voix reste effectif lorsque vous entrez pour la première fois en mode DOUBLE; le témoin de VARIATION sera allumé si la VARIATION est sélectionnée pour l'une ou l'autre des voix, ou pour les deux. Lorsque vous êtes entré dans le mode, chaque pression de la touche [VARIATION] permet de commuter entre l'activation et la désactivation de la variation pour les deux voix à la fois. Si vous souhaitez définir la VARIATION pour une seule des voix, vous devez le faire avant d'entrer en mode DOUBLE.



Vous pouvez utiliser la touche de fonction F4 pour effectuer différents réglages se rapportant à l'exécution en mode double — se reporter à la page 29 pour plus de détails.

Si vous sélectionnez [STRINGS] pour une des voix, vous pouvez utiliser la fonction F4 pour sélectionner une attaque de cordes plus lente.

## 2 Pour quitter le mode DOUBLE...

Appuyer sur un des sélecteurs de voix pour sélectionner la voix correspondante et revenir au mode normal.

### Traitement des effets

Si les deux voix sont réglées sur leurs effets standards au moment d'entrer en mode DOUBLE, le Clavinova sélectionnera automatiquement l'effet et la profondeur indiqués pour la combinaison. Dans tous les autres cas, le Clavinova définira l'effet de la manière suivante.

[type d'effet]

- Si les deux voix sont réglées sur le même effet...  
Chaque voix conserve son effet d'origine.
- Si l'effet est désactivé pour une seule des voix...  
Chaque voix conserve ses réglages d'effet d'origine. Une voix ne recevra pas d'effet; l'autre recevra l'effet défini avant d'entrer en mode DOUBLE.
- Si les deux voix sont réglées sur des effets différents...  
Le réglage d'effet de la première voix (voix n°1) sert pour les deux voix. Le réglage d'effet de la seconde voix (voix n°2) est obligatoirement désactivé jusqu'à ce qu'on quitte le mode DOUBLE.
- Si vous changez de type d'EFFET pendant que le mode DOUBLE est activé, le Clavinova appliquera l'effet nouvellement sélectionné aux deux voix.

[Profondeur]

Vous pouvez régler la profondeur, ou l'intensité, sur n'importe quel niveau en utilisant la touche de fonction F4.

# Mode PARTAGE (Division du clavier en deux zones)

Cette fonction permet de diviser le clavier en une zone gauche et une zone droite. Vous pouvez ainsi sélectionner le point de partage et assigner une voix différente à chaque zone.

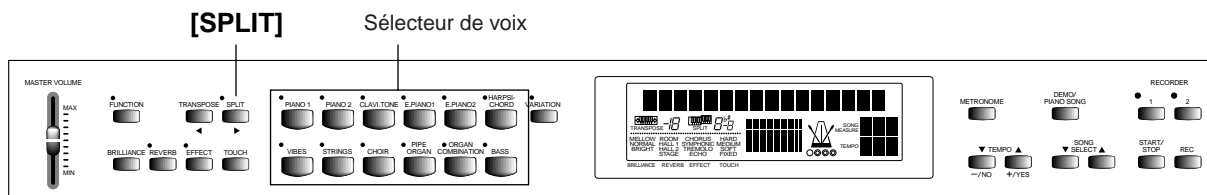

## Procédure

### 1 Entrer en mode partagé (SPLIT)

Appuyer sur [SPLIT].

⇒ Le témoin SPLIT s'allume.

⇒ Le Clavinova sélectionne automatiquement la voix par défaut (BASS pour le CLP-811, STRINGS pour le CLP-611) pour la zone gauche.

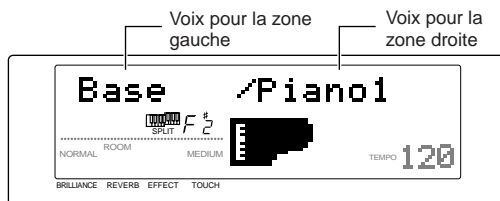

Vous pouvez utiliser la fonction F5 pour effectuer différents réglages en rapport avec le mode d'exécution partagé - voir page 29 pour plus de détails.

### 2 Sélectionner le point de partage.

Maintenir la touche [SPLIT] enfoncée et frapper la touche qui doit servir de point de partage du clavier. Si vous omettez cette opération, le Clavinova règle automatiquement le point de partage sur Fa#2.

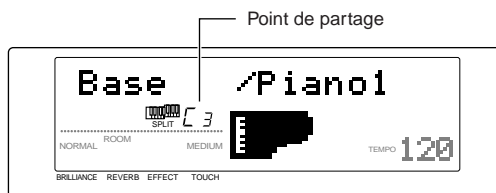

### Mode DOUBLE ou PARTAGE...

Il n'est pas possible d'utiliser les fonctions DOUBLE et PARTAGE en même temps.

Le "point de partage" constituera la note la plus aiguë de la zone gauche.

### Traitement de la VARIATION

Vous pouvez sélectionner la VARIATION de manière indépendante pour chacune des deux voix. Dans le mode partagé, le témoin VARIATION et le témoin de voix indiquent uniquement l'état de la voix de la zone droite.

Cependant, lorsque vous maintenez la touche [SPLIT] enfoncée, les témoins changent pour indiquer l'état de la zone gauche.

Vous pouvez également définir le point de partage à l'aide de la fonction F5. (voir page 29).

### 3 Sélectionner la voix de la zone droite.

Appuyer sur un sélecteur de voix pour sélectionner la voix de la zone droite.

### 4 Sélectionner la voix de la zone gauche.

Maintenir la touche [SPLIT] enfoncée et appuyer sur un sélecteur de voix pour sélectionner la voix correspondante. (Le témoin de voix pour la voix de la zone gauche sélectionnée s'allume lorsque la touche [SPLIT] est maintenue enfoncée.)

### 5 Pour quitter le mode PARTAGÉ...

Appuyer sur la touche [SPLIT] et la relâcher.  
 ➔ Le témoin SPLIT s'éteint.

#### Traitement des EFFETS

Si les deux voix sont programmées avec leurs effets standards au moment où vous entrez en mode partagé, le Clavinova choisira automatiquement l'effet à appliquer à la combinaison ainsi que son intensité. Dans tous les autres cas, le Clavinova définira l'effet de la manière suivante.

[Type d'effet]

- a) Si les deux voix sont réglées sur le même effet...  
Chaque voix conserve son effet d'origine.
- b) Si l'effet est désactivé pour une seule des voix...  
Chaque voix conservera ses réglages d'origine. Une voix ne recevra pas d'effet; l'autre recevra l'effet défini avant d'entrer en mode partagé.
- c) Si les deux voix sont réglées sur des effets différents...  
Le réglage d'effet de la voix de la zone droite servira pour les deux voix. Le réglage d'effet de la voix de la zone gauche sera supprimé jusqu'à ce qu'on quitte le mode PARTAGÉ.
- d) Si vous changez de type d'EFFET dans le mode PARTAGÉ, le Clavinova appliquera l'effet nouvellement sélectionné aux deux zones.

[Profondeur]

Vous pouvez régler la profondeur, ou l'intensité, sur n'importe quel niveau en utilisant la touche de fonction F5.

## Utilisation du METRONOME

Le CLP-811/611 contient un métronome incorporé avec un réglage de tempo, de volume et de mesure programmables.

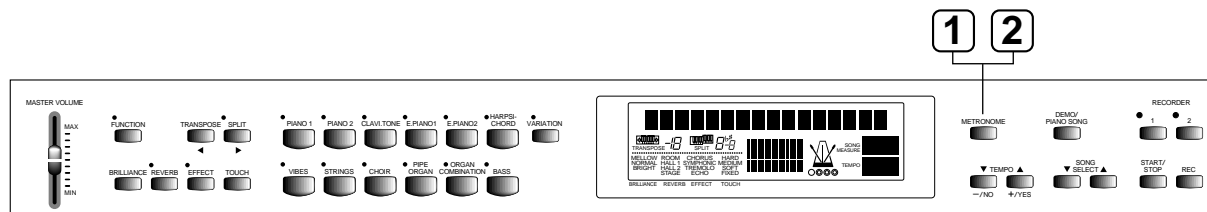

### Procédure

#### 1 Activer le métronome et régler le tempo.

Appuyer sur la touche [METRONOME].  
 ➔ Le métronome s'active et se met à marquer la mesure.

#### Régler le tempo.

Appuyer sur TEMPO [▼][▲] autant de fois que nécessaire pour définir le tempo souhaité. Celui-ci peut être réglé sur toute valeur comprise entre 32 et 280. Le réglage par défaut est 120.

#### Régler le volume du métronome.

Maintenir la touche [METRONOME] enfoncée et appuyer sur [-/NO] ou [+ /YES] pour régler le volume du métronome. L'écran continuera d'afficher le réglage du volume tant que la touche est enfoncée. Le volume peut être réglé sur toute valeur comprise entre 0 et 20, le réglage par défaut étant 10.

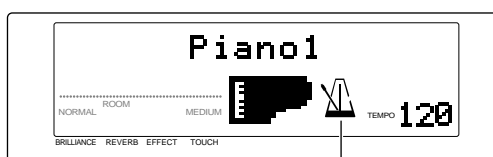

Icône animée du métronome

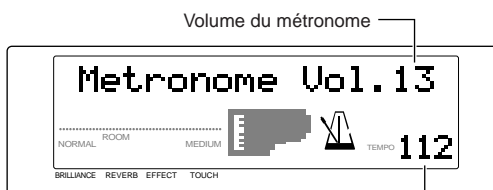

Tempo

Vous pouvez également utiliser la fonction F7 pour activer le métronome. Outre le réglage de volume, cette fonction F7 permet également de sélectionner un temps de battement à l'intérieur de la mesure. Le métronome génère l'impulsion de temps correspondante et un affichage de temps clignotant apparaîtra sous l'icône du métronome. (voir page 32)

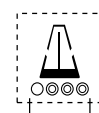

Indicateur de temps

#### 2 Pour désactiver le métronome...

Appuyer sur la touche [METRONOME] puis la relâcher.  
 ➔ Le métronome est désactivé.

# Utilisation de l'enregistreur

Votre Clavinova est équipé d'un enregistreur à deux pistes incorporé qui permet d'enregistrer et de reproduire une interprétation au clavier. Si vous le souhaitez, vous pouvez aussi créer un morceau à deux pistes en enregistrant deux interprétations différentes (et des voix séparées) sur chaque piste. L'enregistreur constitue un accessoire utile dans un programme d'étude car il permet de s'écouter jouer de la perspective de l'auditeur. Mais il peut aussi servir tout simplement à s'amuser!

L'enregistreur permet d'enregistrer les données suivantes.

## ■ Communes aux deux pistes

- Tempo
- Type et profondeur de la réverbération
- Type d'effet

## ■ Individuelles pour chaque piste

- Notes jouées
- Sélection de voix
- Variation de voix
- Voix du mode double
- Voix du mode partagé
- Pédale damper
- Pédale douce
- Pédale de sostenuto
- Niveau de brillance
- Profondeur de l'effet
- Réglages du mode double (F4)
- Réglages du mode partagé (F5)

 **REMARQUE** Les réglages du mode double et du mode partagé ne peuvent pas être modifiés pendant l'enregistrement.

## ■ Enregistrement

### Procédure

- 1 Effectuer les réglages initiaux.**  
Sélectionner la voix souhaitée. (Si vous utilisez le mode double ou le mode partagé, sélectionner les deux voix désirées). Vous pouvez également régler le volume et définir les valeurs de tempo.
- 2 Pour écouter une piste enregistrée tout en enregistrant sur l'autre, vérifier que la diode VERTE de la piste que vous souhaitez écouter est allumée. Si le témoin est éteint, appuyer sur la touche de piste correspondante ([1] ou [2]) pour l'activer.**
- 3 Se mettre en mode d'attente d'enregistrement**  
Appuyer sur la touche [REC] pour mettre l'instrument en mode d'attente d'enregistrement. La diode ROUGE située au-dessus d'une des touches de pistes s'allumera.

*Le témoin s'allumera uniquement si la piste sélectionnée contient des données enregistrées.*

**Avant de démarrer un enregistrement...**

*Il peut s'avérer utile d'appuyer sur chacune des touches de pistes, uniquement pour vérifier si elles contiennent des données. Si l'un des témoins s'allume, la piste correspondante contient des données qui seront perdues dès que vous commencez son enregistrement.*

**Si vous n'avez rien enregistré depuis la mise sous tension, le voyant situé au-dessus de la touche [1] s'allumera. Si vous avez déjà enregistré des données depuis lors, ce sera le témoin situé au-dessus de la piste enregistrée en dernier qui s'allumera.**

**Vous ne pouvez pas entrer en mode d'ENREGISTREMENT tant que le Clavinova se trouve en mode DEMO/PIANO SONG.**

**Pour libérer le mode d'attente d'ENREGISTREMENT...**

*Appuyer une seconde fois sur la touche [REC].*

## 4 Sélectionner la piste à enregistrer

Le voyant ROUGE indique la piste sélectionnée. Si vous souhaitez modifier cette sélection, appuyer sur la touche de piste appropriée ([1] ou [2]).

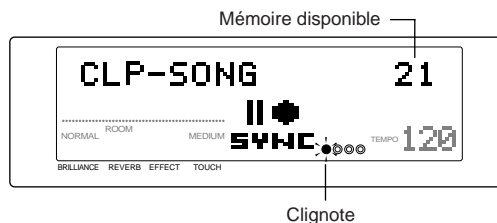

## 5 Lancer l'enregistrement

L'enregistrement commence automatiquement dès que vous jouez une note sur le clavier. Comme alternative, vous pouvez également lancer l'enregistrement en appuyant sur la touche [START/STOP].

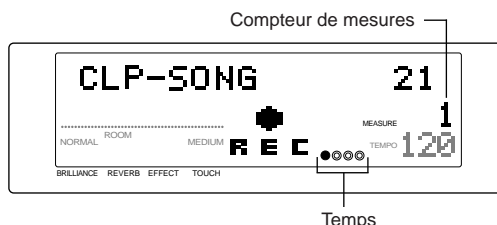

## 6 Arrêter l'enregistrement

Vous pouvez arrêter l'enregistrement en appuyant soit sur la touche [REC] soit sur [START/STOP]. Le témoin situé au-dessus de la piste enregistrée deviendra VERT pour signaler que la piste contient des données.

**Si la piste sélectionnée contient déjà des données...**

Ces données seront perdues dès le lancement réel de l'enregistrement tel qu'expliqué au point 5 ci-dessus.

**La quantité approximative de mémoire restant disponible...** s'affiche dans le coin supérieur droit de l'écran (en kilooctets). La valeur de départ (lorsque les deux pistes sont vierges) est de 21.

**Le premier point du métronome** clignote au rythme du tempo sélectionné.

**Utilisation de la pédale gauche comme commutateur START/STOP...**

Vous pouvez régler la pédale gauche afin qu'elle agisse de la même manière que la touche [START/STOP], de façon à pouvoir démarrer et arrêter l'enregistrement sans utiliser les mains. Le fonctionnement de la pédale gauche se définit à l'aide de la fonction F9; voir page 33 pour plus de détails.

**L'écran compte les mesures** (en fonction du réglage de tempo pendant l'enregistrement). **L'affichage des points du métronome** tient compte de la mesure définie.

Vous êtes libre d'activer ou de désactiver le son du métronome. Le son du métronome n'est jamais présent sur l'enregistrement.

**La capacité d'enregistrement maximale...**

est de 4.200 notes environ, bien que cette capacité varie quelque peu en fonction de l'utilisation des pédales et des autres éléments. Le témoin d'enregistrement se met à clignoter lorsque la mémoire arrive à saturation. Si la mémoire est tout-à-fait saturée, l'enregistrement s'arrête et le message "Memory Full!" (mémoire saturée) apparaît.

## Modification des réglages initiaux

Lorsque l'enregistrement est terminé, il est encore possible de modifier les réglages initiaux sélectionnés au point 1 ci-dessus (il n'est cependant pas possible de modifier les réglages des modes PARTAGE ou DOUBLE)

FAIRE cependant TRES ATTENTION si vous effectuez de telles modifications: NE FRAPPER AUCUNE TOUCHE sur le clavier ni appuyer sur [START/STOP], car cela provoquerait l'effacement de toutes vos données.

Pour introduire une modification, procéder de la manière suivante.

- Appuyer sur [REC] pour entrer en mode d'enregistrement.
- Si nécessaire, appuyer sur la touche de piste pour laquelle vous souhaitez effectuer des modifications (de telle sorte que sa diode ROUGE s'allume).
- Effectuer les modifications souhaitées. Pour changer la sélection de voix par exemple, il suffit d'appuyer sur le sélecteur de voix approprié.
- Réappuyer sur [REC] pour sortir du mode d'enregistrement.

Si vous commencez à effectuer une modification au point (c) ci-dessus puis que vous désirez l'annuler, vous pouvez le faire en appuyant sur l'autre touche de piste puis sur [REC].

**Les réglages de tempo, de type et de profondeur de réverbération, ainsi que les réglages de type d'effet,...**

s'appliquent aux deux pistes. Si vous modifiez la valeur pour une piste, la nouvelle valeur vaudra donc pour les deux.

## Pour effacer une piste

Pour effacer une piste, procéder de la manière suivante:

- Appuyer sur [REC] pour entrer en mode d'enregistrement.
- Sélectionner la piste que vous souhaitez effacer (de telle sorte que sa diode ROUGE s'allume).
- Appuyer deux fois sur [START/STOP].

## Reproduction

Pour sélectionner une piste pour la reproduction des données, appuyer sur la touche de piste correspondante de telle sorte que sa diode VERTE s'allume. Vous pouvez alors commencer la reproduction en appuyant sur [START/STOP]. Vous êtes bien sûr libre de sélectionner l'une ou l'autre piste ou les deux (si une piste ne contient pas de données, son voyant ne s'allumera pas.)

La reproduction commence toujours au début des données enregistrées et s'arrête automatiquement à la fin. L'écran affiche les indications de mesure pendant la reproduction et vous pouvez à tout moment arrêter cette reproduction en cours en appuyant sur la touche [START/STOP].

Si les deux pistes contiennent des données, une fois que la reproduction a démarré, vous pouvez commuter entre l'activation et la désactivation du son pour chaque piste en appuyant sur la touche de piste correspondante.



*Il n'est pas possible de démarrer la reproduction pendant que le Clavinova se trouve en mode DEMO/PIANO SONG ou en mode FONCTION. (Ne pas oublier cependant qu'on quitte automatiquement le mode FONCTION dès qu'on appuie sur une des deux touches de piste).*

*Il est possible de jouer sur le clavier pendant la reproduction.*

**Pour régler le volume de la reproduction et le tempo...**

Utiliser le curseur [MASTER VOLUME] et les touches de [TEMPO]. Pour rappeler le réglage de TEMPO initial, appuyer simultanément sur les deux touches de TEMPO.

**Le Clavinova conserve l'enregistrement même après sa mise hors tension et ce pendant environ une semaine sans alimentation.** Si vous souhaitez conserver les données plus longtemps, il faudra veiller à l'allumer ne fût-ce que quelques minutes par semaine.

Vous pouvez utiliser la fonction de **transfert de blocs de données MIDI (BulkDump)** pour sauvegarder vos enregistrements sur un appareil de stockage de données externe (comme un Disk Orchestra DOU-10 de Yamaha). Voir page 34 pour plus de détails à ce sujet.

**Si le métronome est utilisé pendant la reproduction...**

Il s'éteindra automatiquement dès la fin de la reproduction.

**Une piste ne produira aucun son si son voyant est éteint.** Pour les morceaux de piano intégrés par contre, une piste désactivée peut jouer à un faible volume pour assister le pianiste dans ses exercices (voir page 11).

Les données reproduites **ne sont pas transmises** par le connecteur **MIDI OUT**.

## Début synchronisé

La fonction de début synchronisé permet de régler la reproduction de l'enregistreur pour qu'elle commence automatiquement dès qu'on joue sur le clavier.

Pour sélectionner cette fonction, il suffit de maintenir enfoncée la touche d'une piste enregistrée et d'appuyer sur [START/STOP]. La mention "SYNC" apparaît alors à l'écran pour signaler que le Clavinova se trouve en mode d'attente de début synchronisé et le premier point du métronome se met à clignoter au rythme du réglage de tempo effectué.

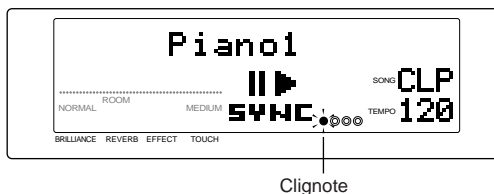

## Fonction de la pédale gauche

Vous pouvez programmer la pédale gauche pour qu'elle fonctionne comme une deuxième touche [START/STOP]. Cela permet d'utiliser son pied pour démarrer et arrêter une reproduction ou un enregistrement, de sorte que la main ne doive pas se déplacer du clavier au panneau de commandes et vice-versa. Le fonctionnement de la pédale gauche se sélectionne par le biais de la fonction F9; voir page 33 pour plus de détails à ce sujet.



# Fonctions de configuration (Mode FONCTION)

Le mode FONCTION du Clavinova offre toute une variété de fonctions de configuration qui peuvent servir à personnaliser l'environnement de fonctionnement. Lorsque vous utilisez le Clavinova pour la première fois, tous les paramètres sont réglés sur leurs valeurs par défaut. Les fonctions de configuration vous offrent la liberté d'ajuster les réglages pour qu'ils correspondent parfaitement à vos propres besoins.

Le mode FONCTION se compose de 14 ou 15 fonctions principales (F1 à F14 sur le CLP-611, F1 à F15 sur le CLP-811). Six d'entre elles se subdivisent également en fonctions secondaires, comme vous le verrez dans le tableau suivant qui illustre toute la structure.

Tableau des fonctions

Fonctions principales	Fonctions secondaires	Page
<b>[F1.Tune]</b> (Accordage fin du clavier)		27
<b>[F2.KTune]</b> (Accordage fin touche par touche)		27
<b>[F3.Scale]</b> (Sélection du tempérament)		28
<b>[F4.DualFunc.]</b> (Réglages du mode double)	<b>4.1 D.Balance</b> (Equilibre du volume des voix)	29
	<b>4.2 D.Detune</b> (Ecart d'accordage entre les voix)	29
	<b>4.3 Vc1.Octave</b> (Changement d'octave pour la voix No 1)	29
	<b>4.4 Vc2.Octave</b> (Changement d'octave pour la voix No 2)	29
	<b>4.5 Vc1.EffDpt</b> (Profondeur de l'effet pour la voix No 1)	29
	<b>4.6 Vc2.EffDpt</b> (Profondeur de l'effet pour la voix No 2)	29
	<b>4.7 Str.Atk</b> (Vitesse de l'attaque pour la voix des cordes STRINGS)	29
	<b>4.8 ResetOK?</b> (Réinitialisation aux réglages d'usine)	29
<b>[F5.SplitFunc.]</b> (Réglages pour le mode partagé)	<b>5.1 SplitPoint</b> (Point de partage)	29
	<b>5.2 S.Balance</b> (Equilibre du volume des voix)	30
	<b>5.3 VcR.Octave</b> (Changement d'octave pour la zone de droite)	30
	<b>5.4 VcL.Octave</b> (Changement d'octave pour la zone de gauche)	30
	<b>5.5 VcR.EffDpt</b> (Profondeur de l'effet pour la voix droite)	30
	<b>5.6 VcL.EffDpt</b> (Profondeur de l'effet pour la voix gauche)	30
	<b>5.7 Sus.Pedal</b> (Plage d'action de la pédale damper)	30
	<b>5.8 ResetOK?</b> (Réinitialisation aux réglages d'usine)	30

Fonctions principales	Fonctions secondaires	Page
<b>[F6.OrganEdit]</b> (Réglages de la combinaison d'orgues)	<b>6.1 *****</b> (type d'orgue) [Le nom du type d'orgue, comme "JAZZ ORGAN1" s'inscrira en lieu et place des astérisques. Si le type sélectionné a déjà été édité, une astérisque "*" apparaît après son nom]	31
	<b>6.2 VoiceEdit</b> (Réglages d'édition des voix)	31
	<b>6.3 AtkMode</b> (Mode d'attaque)	31
	<b>6.4 RotSP.SpD</b> (Vitesse d'effet du haut-parleur rotatif)	31
	<b>6.5 RotSP.Dpt</b> (Profondeur d'effet du haut-parleur rotatif)	31
	<b>6.6 ResetOK?</b> (Réinitialisation aux réglages d'usine)	31
<b>[F7.Metronome]</b> (Réglages du métronome)	<b>7.1 Beat</b> (mesure)	32
	<b>7.2 Volume</b>	32
<b>[F8.Display]</b> (Mode d'affichage)		32
<b>[F9.L.Pedal]</b> (Fonction de la pédale gauche)		33
<b>[F10.DamperDpt]</b> (Profondeur de la pédale damper)		33
<b>[F11.Damper]</b> (Nombre de niveaux de la pédale damper)		34
<b>[F12.CancelVol]</b> (Volume de la piste assourdie du morceau de piano)		34
<b>[F13.MIDIFunc.]</b> (Réglages MIDI)	<b>13.1 TxCh.</b> (Canal de transmission MIDI)	34
	<b>13.2 RxCh.</b> (Canal de réception MIDI)	34
	<b>13.3 Local</b> (Commande locale ON/OFF)	35
	<b>13.4 PrgChg</b> (Activation/Désactivation du changement de programme)	35
	<b>13.5 CtrChg</b> (Activation/Désactivation du changement de commande)	35
	<b>13.6 MIDITran</b> (Transposition des données MIDI sortantes)	35
	<b>13.7 SetupSnd</b> (Transmission d'un fichier de configuration MIDI)	35
	<b>13.8 BulkDump</b> (Transfert de blocs de données)	35
<b>CLP-811 uniquement:</b> <b>[F14.MicRevDpt]</b> (Profondeur de réverbération du microphone)		36
<b>[F14/F15.Backup]</b> (Activation/Désactivation de la copie de sauvegarde)  * F14 sur le CLP-611 F15 sur le CLP-811	<b>14.1/15.1 Voice</b> (Réglages de voix)	36
	<b>14.2/15.2 MIDI</b> (Réglages MIDI)	36
	<b>14.3/15.3 Tune</b> (Réglages d'accord et de tempérament)	36
	<b>14.4/15.4 Pedal</b> (Réglages des pédales)	36
	<b>14.5/15.5 Display</b> (Mode d'affichage)	36

**Attaque:** Segment de son initial et clair produit immédiatement après l'enfoncement d'une touche.

**Effet de haut-parleur rotatif:** Effet de son vibrant obtenu en tournant le haut-parleur.

# Procédure de base

Cette section explique la procédure à suivre pour visualiser et modifier les réglages de fonctions.

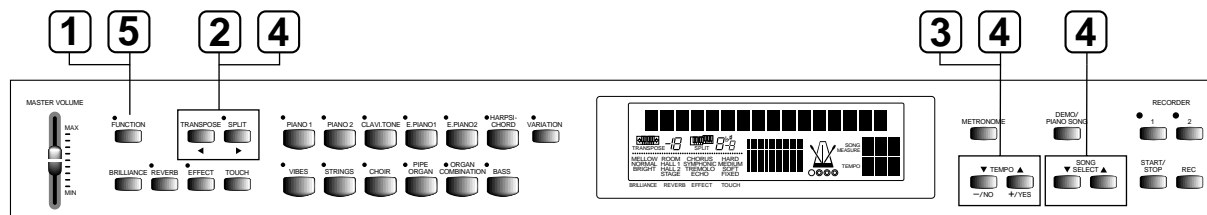

## Procédure

**1 Entrer en mode FONCTION.**  
Appuyer sur [FUNCTION].  
➔ Le témoin FONCTION s'allume.

**2 Sélectionner la fonction principale.**  
Sélectionner la fonction principale à l'aide des touches [◀] et [▶] situées juste à droite de la touche [FUNCTION]. (Les marques de flèches sont imprimées au-dessous des touches.)  
les fonctions principales vont de F1 à F15 (sur le CLP-811) ou à F14 (sur le CLP-611).

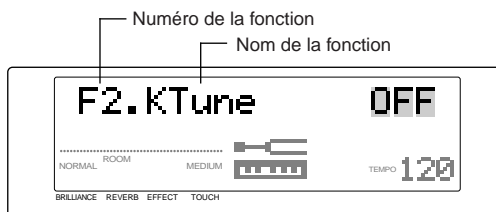

**3 Modifier le réglage ou sélectionner la fonction secondaire à l'aide des touches [-/NO] et [+/YES].**  
*S'il n'y a pas de fonctions secondaires:* la valeur change lorsqu'on appuie sur la touche.  
*En cas de fonctions secondaires:* Appuyer sur [+/YES] pour passer à une fonction secondaire.

**4 Utiliser les trois séries de touches suivantes:**

- Passez en revue les fonctions secondaires et les fonctions principales à l'aide des touches [◀] et [▶].
- Utiliser les touches [-/NO] et [+/YES] pour définir la valeur pour le paramètre indiqué à l'écran par le curseur clignotant. Appuyer simultanément sur les deux touches pour revenir aux valeurs d'usine par défaut.
- Si vous travaillez sur un écran avec des réglages multiples, utiliser les touches [◀] et [▶] de la fonction de sélection de morceau SONG SELECT pour sélectionner le paramètre à régler. Le paramètre sélectionné clignotera alors à l'écran. (Cette opération est valable uniquement avec les écrans qui présentent plusieurs valeurs).

**5 Pour quitter le mode FONCTION...**  
Appuyer sur la touche [FUNCTION].  
➔ Le témoin FONCTION s'éteint et l'affichage précédant l'entrée dans ce mode réapparaît.

*Il n'est pas possible d'accéder directement au mode FONCTION à partir du mode de démonstration DEMO/PIANO SONG ou pendant l'ENREGISTREMENT ou la reproduction.*

# Descriptions des fonctions

## F1.Tune (Accordage fin du clavier)

Cette fonction sert à accorder finement la hauteur sur l'ensemble du clavier. Elle est notamment utilisée pour ajuster l'accordage en vue de jouer avec d'autres instruments.

- 1 Pour accéder à ce paramètre, entrer en mode FONCTION et sélectionner la fonction principale F1.

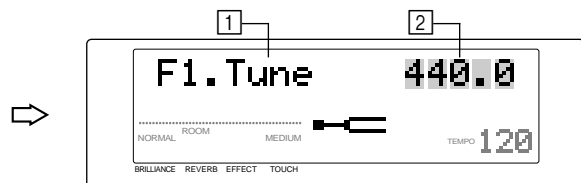

- 2 L'écran montre la hauteur courante (en hertz) pour la touche La3. Vous pouvez régler cette hauteur (par bonds d'environ 0,2 hertz) en appuyant sur [-/NO] ou sur [+ /YES]. Le réglage s'applique automatiquement à toutes les touches du clavier.

**Valeurs:** 427,0 à 453,0 (hertz)

**Valeur par défaut:** 440,0 (hertz)

- **Hertz:** Fréquence, en cycles par seconde; forme abrégée "Hz". La fréquence d'une onde sonore détermine sa hauteur et les plus hautes fréquences produisent dès lors des sons plus aigus.

**REMARQUE** Vous pouvez également effectuer le même réglage directement à partir du clavier sans entrer en mode FONCTION:

### Pour augmenter la hauteur (d'environ 0,2 Hz)...

Maintenir enfoncées les deux touches blanches les plus basses (La-1 et Si-1) et frapper n'importe quelle touche entre Do3 et Si3.

### Pour abaisser la hauteur (d'environ 0,2 Hz)...

Maintenir enfoncées les deux touches les plus basses (La-1 et La#-1) et frapper n'importe quelle touche entre Do3 et Si3.

### Pour réinitialiser la hauteur standard...

Maintenir enfoncées les trois touches les plus basses (La-1, La#-1, Si-1) et frapper n'importe quelle touche entre Do3 et Si3.

**REMARQUE** Vous pouvez également régler la hauteur par bonds d'environ 1 Hz (sans entrer dans le mode FONCTION) en procédant de la manière suivante:

### Pour augmenter ou diminuer la hauteur...

Maintenir enfoncées les touches La-1 et Si-1 (les deux touches blanches les plus basses) ou les touches La-1 et La#-1 (les deux touches les plus basses) et appuyer sur [-/NO] ou [+ /YES].

### Pour rétablir la hauteur standard...

Maintenir enfoncées les touches La-1 et Si-1 ou La-1 et La#-1 et appuyer simultanément sur [-/NO] et [+ /YES].

(Observer que la page d'écran d'accordage TUNE apparaît sur l'affichage lorsque vous maintenez enfoncées les touches La-1 et La#-1 ou Si-1 puis la page d'affichage normale réapparaît dès le relâchement des touches.)

## F2.KTune (Accordage fin touche par touche)

Cette fonction permet de régler l'accordage de chaque touche de manière individuelle, de façon à ce que vous puissiez établir votre propre système d'échelle (tempérament) personnalisé. Elle permet également d'activer ou de désactiver à tout moment un tel système d'échelle personnalisé.

- 1 Pour accéder à ce paramètre, entrer en mode FONCTION et passer à la fonction principale F2.

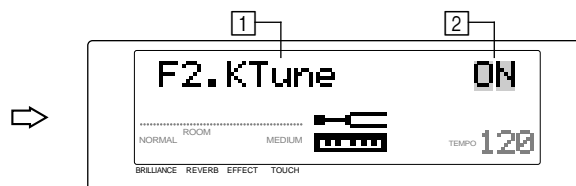

- 2 L'écran indique si la fonction est activée ou non. Vous pouvez commuter entre les deux réglages en appuyant sur [-/NO] ou [+ /YES]. Vous devez cependant activer la fonction pour régler l'accordage.

**Valeurs:** ON, OFF (activée, désactivée)

**Valeur par défaut:** OFF

- Le réglage ON/OFF permet de définir l'utilisation ou non de l'échelle personnalisée pendant l'exécution. Le mettre sur ON pour utiliser l'accordage personnalisé ou sur OFF pour utiliser l'accordage standard.

- 3 Après avoir mis la fonction sur ON, frapper la touche à accorder.

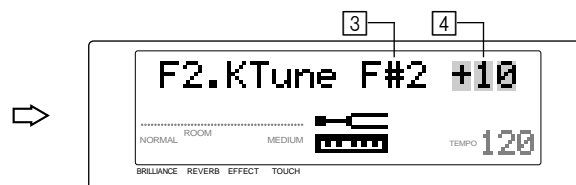

L'écran affichera le nom de la touche enfoncée.

- 4 Vous pouvez à présent régler la hauteur de cette touche en appuyant sur [-/NO] ou sur [+ /YES]. Le réglage se fait par bonds de 1 centième, et s'indique sous forme de valeur relative ("0" produit une hauteur standard).

**Valeurs:** -50, ..., +50 (centièmes)

**Valeur par défaut:** 0 (hauteur standard) pour toutes les touches.

Vous pouvez répéter la procédure (les points 3 et 4) pour régler la hauteur de chaque touche que vous souhaitez accorder.

**Centième:** La centième partie d'un demi-ton. (100 centièmes = 1 demi-ton).

### Pour réinitialiser l'accordage fin de toutes les touches et le remettre sur "0"...

- 1 Appuyer simultanément sur les trois touches les plus basses du clavier (La-1, La#-1 et Si-1). L'écran affichera les indications suivantes.

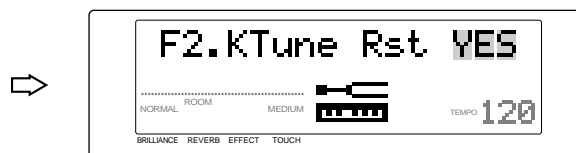

- 2 Appuyer sur [+ /YES] pour réinitialiser les valeurs.

## F3.Scale (Sélection du tempérament)

Cette fonction permet de sélectionner le système d'accordage ou le tempérament.

Le tempérament égal, qui est de norme sur les pianos actuels, a été précédé par toute une série d'autres tempéraments. De leurs temps, ceux-ci avaient notamment une influence importante sur les compositions musicales et le développement des instruments. La sélection d'un de ces autres tempéraments permet de faire connaissance avec le son original de morceaux de musique plus anciens.

Le Clavinova permet de sélectionner sept tempéraments différents, en procédant de la manière suivante:

Equal (tempérament égal)

Pure major (majeur pur)

Pure minor (mineur pur)

Pythagore

Mean Tone (Tempérament moyen aux huit tierces égales)

Werckmeister

Kirnberger

- 1 Pour visualiser ou modifier le réglage de tempérament, entrer en mode FONCTION et passer à la fonction principale F3. L'écran affichera la valeur de tempérament courante ainsi que la clé (le cas échéant)

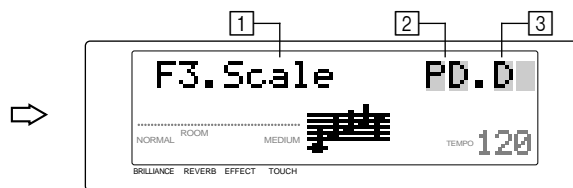

- 2 Pour modifier le tempérament: s'assurer que le curseur clignotant est bien situé sur la valeur de tempérament. (Si nécessaire, appuyer sur la touche [▼] de SONG SELECT pour déplacer le curseur.) Appuyer ensuite sur [-/NO] ou [+ /YES] pour modifier le réglage.

**Valeurs:**

EQ.	Egal
PM	Pure majeure
Pm	Pure mineure
PY	Pythagore
ME	Tonalité moyenne
WE	Werckmeister
KI	Kirnberger

**Valeur par défaut:** EQ. Egal

- 3 Si vous sélectionnez un tempérament inégal, vous devez également sélectionner la note dans lequel vous voulez le jouer. (L'accord est différent pour chaque note). Pour ce faire, appuyer sur la touche [▲] de SONG SELECT pour déplacer le curseur vers la zone de sélection des notes, puis appuyer sur [-/NO] ou [+ /YES] pour modifier le réglage.

**Valeurs:** C, D<sup>b</sup>, D, E<sup>b</sup>, E, F, F<sup>#</sup>, G, A<sup>b</sup>, A, B<sup>b</sup>, B  
(Do, R<sup>e</sup>, Ré, Mi<sup>b</sup>, Mi, Fa, Fa<sup>#</sup>, Sol, La<sup>b</sup>, La, Si<sup>b</sup>, Si)

**Valeur par défaut:** C (Do)

### REMARQUE

Utiliser les flèches de SONG SELECT pour sélectionner le paramètre à régler (de telle sorte que le curseur clignotant indique le paramètre souhaité). Vous pouvez ensuite utiliser les touches [-/NO] ou [+ /YES] pour définir la valeur appropriée.

## F4.DualFunc. (Réglages du mode double)

Cette fonction sert à régler les différents paramètres pour une exécution en mode double (DUAL).

- 1 Pour accéder à la fonction: activer tout d'abord le mode double (en appuyant simultanément sur deux sélecteurs de voix); appuyer ensuite sur [FUNCTION] puis appuyer sur [◀] ou [▶] pour passer à la fonction F4.

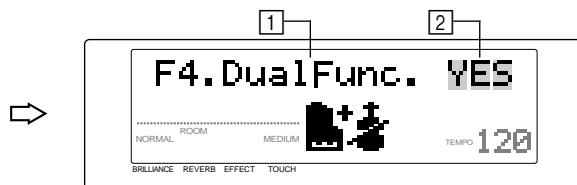

- 2 Appuyer ensuite sur [+ / YES] pour accéder au groupe de fonctions secondaires. Utiliser les touches [◀], [▶] pour se déplacer parmi les différentes fonctions secondaires et les touches [- / NO] et [+ / YES] pour définir les valeurs.

### REMARQUE

Si vous ne travaillez pas en mode double... La partie supérieure droite de l'écran affichera trois traits d'union (—) et vous ne pourrez pas accéder au groupe de fonctions secondaires. Pour pouvoir y accéder, activer le mode double en appuyant simultanément sur deux sélecteurs de voix. (Vous pouvez effectuer cette opération sans quitter le mode FONCTION).

## Fonctions secondaires

### 4.1 D.Balance (Equilibre du volume des voix)

**Réglages:** 0,...,20 [10 = équilibre égal]  
[Au-dessus de 10, la voix 1 est plus forte.]

**Réglage par défaut:** Varie en fonction de la combinaison de voix. Permet de définir les volumes relatifs de chacune des deux voix. Cette fonction s'avère particulièrement utile pour faire ressortir une voix tout en jouant l'autre en toile de fond.

### 4.2 D.Detune (Ecart d'accordage entre les voix)

Introduit une légère différence de hauteur entre les deux voix, ce qui étoffe quelque peu le son.

**Valeurs:** -10,...,+10 (0: pas de désaccord)  
[0 << + 10: La hauteur de la voix No 1 augmente]  
[0 << - 10: La hauteur de la voix No 2 augmente]

**Valeur par défaut:** Varie en fonction de la combinaison de voix.

### 4.3 Vc1.Octave (Changement d'octave pour la voix No 1)

### 4.4 Vc2.Octave (Changement d'octave pour la voix No 2)

**Valeurs:** -1, 0, +1

**Valeur par défaut:** Varie en fonction de la combinaison de voix. Ces fonctions secondaires permettent d'augmenter ou d'abaisser d'une octave la hauteur de chaque voix.

Chaque combinaison produit son propre son distinctif, avec ses acoustiques particulières.

### 4.5 Vc1.EffDpt (Profondeur de l'effet pour la voix No 1)

### 4.6 Vc2.EffDpt (Profondeur de l'effet pour la voix No 2)

**Valeurs:** 0,...,20

**Valeur par défaut:** Varie en fonction de la combinaison de voix. Ces fonctions secondaires permettent de régler la profondeur (l'intensité) de l'effet de chaque voix. Le réglage n'est cependant pas possible si l'effet est désactivé. Remarque que l'on ne peut pas modifier une sélection d'effet pour une voix tant qu'on travaille en mode FONCTION; pour ce faire, il faut d'abord revenir au mode normal.

### REMARQUE

La "Voix No1" s'identifie par le premier nom de voix (à gauche) affiché à l'écran. Pour plus d'informations concernant la sélection de l'ordre des voix sur le Clavinova, se reporter à la page 17.

## 4.7 Str.Atk (Vitesse de l'attaque pour la voix des cordes STRINGS)

**Valeur:** SLOW (lente), FAST (rapide)

**Valeur par défaut:** FAST

Permet de régler la vitesse de l'attaque (l'augmentation initiale de la vitesse) pour la voix des cordes (STRINGS). Une attaque lente (SLOW) peut créer une ambiance intéressante pour certains types de morceaux. (Remarque que ce réglage est uniquement valide si STRINGS est sélectionné pour une des voix).

## 4.8 ResetOK? (Réinitialisation aux réglages d'usine)

Appuyer sur [+ / YES] pour réinitialiser tous les réglages des fonctions secondaires du mode double sur leurs réglages d'usine par défaut. (Ces valeurs sont différentes pour chaque combinaison de voix).

### REMARQUE

Comme méthode rapide, il est possible de passer directement à la fonction F4 DualFunc. du mode FONCTION en maintenant enfoncés les deux sélecteurs de voix souhaités et en appuyant sur [FUNCTION]. Lorsque vous avez modifié les réglages, réappuyez sur [FUNCTION] pour quitter le mode.

## F5.SplitFunc. (Réglages pour le mode partagé)

Cette fonction permet de définir différents paramètres pour l'exécution en mode partagé (SPLIT).

- 1 Pour accéder à la fonction: activer tout d'abord le mode partagé (SPLIT); appuyer ensuite sur [FUNCTION] puis appuyer sur [◀] ou [▶] pour passer à la fonction F5.

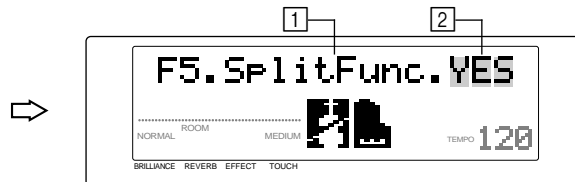

- 2 Appuyer ensuite sur [+ / YES] pour accéder au groupe de fonctions secondaires. Utiliser les touches [◀], [▶] pour se déplacer parmi les différentes fonctions secondaires et les touches [- / NO] et [+ / YES] pour définir les valeurs.

### REMARQUE

Si vous ne travaillez pas en mode partagé lorsque vous accédez à la page d'écran principale de la fonction F5...

La partie supérieure droite de l'écran affichera trois traits d'union (—) et vous ne pourrez pas accéder au groupe de fonctions secondaires. Pour pouvoir y accéder, il faut d'abord quitter le mode FONCTION et appuyer sur la touche [SPLIT].

## Fonctions secondaires

### 5.1 SplitPoint (Point de partage)

**Valeurs disponibles:** Toute touche du clavier

**Valeur par défaut:** Fa#2

Permet de sélectionner le point de partage. La touche sélectionnée devient alors la note la plus haute de la zone gauche.

- Lorsque vous avez accédé à cette page d'écran, vous pouvez sélectionner le point de partage juste en appuyant sur la touche appropriée.
- Pour définir le point de partage sans devoir entrer dans le mode FONCTION: maintenir la touche [SPLIT] enfoncée et appuyer sur la note souhaitée (voir page 18).



## 5.2 S.Balance (Equilibre du volume des voix)

**Réglages:** 0,...,20 [10 = équilibre égal]  
[La voix de droite devient plus forte à mesure que la valeur augmente.]

**Réglage par défaut:** Varie en fonction de la combinaison de voix.  
Permet de définir les volumes relatifs de chacune des deux voix.

## 5.3 VcR.Octave (Changement d'octave pour la zone de droite)

## 5.4 VcL.Octave (Changement d'octave pour la zone de gauche)

**Valeurs:** -1, 0, +1

**Valeur par défaut:** Varie en fonction de la combinaison de voix.  
Ces fonctions secondaires permettent de commuter la hauteur de chaque voix d'une octave vers le haut ou vers le bas. Régler les valeurs en fonction de la portée de la musique jouée.

## 5.5 VcREffDpt (Profondeur de l'effet pour la voix droite)

## 5.6 VcLEffDpt (Profondeur de l'effet pour la voix gauche)

**Valeurs:** 0,...,20

**Valeur par défaut:** Varie en fonction de la combinaison de voix.  
Ces fonctions secondaires permettent de définir des profondeurs d'effet séparées pour chaque zone. Le réglage n'est cependant pas valide si l'effet est désactivé. Remarquer que l'on ne peut pas modifier une sélection d'effet pour une voix tant qu'on travaille en mode FONCTION; pour ce faire, il faut d'abord quitter le mode.

## 5.7 Sus.Pedal (Plage d'action de la pédale damper)

**Valeurs:** L, L+R, R

**Valeur par défaut:** L+R

Sélectionne le rayon d'action de la pédale damper: sur les deux zones (L+R), sur la zone gauche uniquement (L) ou sur la zone droite uniquement (R).

## 5.8 ResetOK? (Réinitialisation aux réglages d'usine)

Appuyer sur [+ / YES] pour réinitialiser tous les réglages des fonctions secondaires du mode partagé sur leurs réglages d'usine par défaut. (Ces valeurs sont différentes pour chaque combinaison de voix).

### REMARQUE

Comme méthode rapide, il est possible de passer directement à la fonction F5 SplitFunc. du mode FONCTION en maintenant enfoncée la touche [SPLIT] et en appuyant sur [FUNCTION]. Lorsque vous avez modifié les réglages, réappuyer sur [FUNCTION] pour revenir au mode normal.

## F6.OrganEdit (Réglages de la combinaison d'orgues)

Le CLP-811/611 vous offre huit types d'orgues différents programmables. La fonction d'édition des orgues "OrganEdit" sert à éditer les différents types d'orgues et à sélectionner celui que l'on veut jouer.

- Vous pouvez utiliser la fonction de sauvegarde F14 (CLP-611) ou F15 (CLP-811) pour choisir de conserver ou non les résultats des éditions lorsque l'instrument est mis hors tension. Voir page 36.

Une voix d'orgue s'édite en réglant ses différents arrêts - chacun étant représenté sous forme de barre séparée qui apparaît à l'écran - et en définissant toute une série d'autres paramètres d'édition. En termes plus précis, vous pouvez éditer tous les paramètres suivants pour chacun des huit types d'orgues.

- Les niveaux de volume pour chacune des huit tonalités continues.
- Le temps de réponse pour les tonalités continues
- Les niveaux de volume pour chacune des trois tonalités d'estompement (attaque)
- La longueur de l'attaque pour les trois tonalités d'estompement.
- Le mode de l'attaque (EACH (chacun) ou FIRST (le premier))
- L'effet de haut-parleur rotatif (profondeur et vitesse)

A titre d'exemple, vous pouvez élaborer un son d'orgue percutant très réaliste en appliquant les volumes d'estompement et les longueurs d'attaque adéquates. Ou vous pouvez créer un son de tuyau d'orgue en combinant une réponse lente et une attaque faible.

- 1 Pour accéder à la fonction: sélectionner tout d'abord la voix ORGAN COMBINATION; entrer ensuite en mode FONCTION puis passer à la fonction F6.

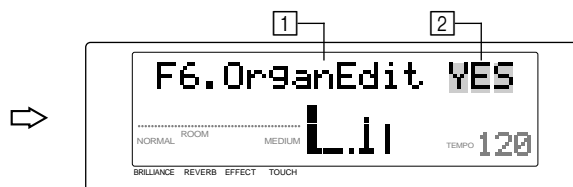

- 2 Appuyer sur [+ / YES] pour accéder au groupe de fonctions secondaires. Utiliser les touches [◀], [▶] pour se déplacer parmi les différentes fonctions secondaires et les touches [- / NO] et [+ / YES] pour définir les valeurs.

### REMARQUE

Si la voix de combinaison d'orgues n'est pas sélectionnée lorsque vous accédez à la page d'écran principale de la fonction F6... La partie supérieure droite de l'écran affichera trois traits d'union (—) et vous ne pourrez pas accéder au groupe de fonctions secondaires. Pour pouvoir y accéder, il faut d'abord sélectionner la voix ORGAN COMBINATION (Vous pouvez le faire sans quitter le mode FONCTION).

## Fonctions secondaires

**6.1 \*\*\*\*\* (type d'orgue)** [Le nom du type d'orgue, comme "JAZZ ORGAN1" s'inscrita en lieu et place des astérisques. Si le type sélectionné a déjà été édité, une astérisque "\*" apparaît après son nom]

**Valeurs:** JAZZ ORGAN1, JAZZ ORGAN2, JAZZ ORGAN3, JAZZ 16 '1', BASIC 16 '8', THEATER 16', OLD ORGAN, WONDERFUL

**Valeur par défaut:** JAZZ ORGAN1

## 6.2 VoiceEdit (Réglages d'édition des voix)

Chaque voix permet de définir des volumes indépendants pour huit tonalités continues et trois niveaux d'estompement des tonalités de l'attaque. Vous pouvez également définir un temps de réponse (pour les tonalités continues) et une longueur d'attaque (pour les tonalités d'estompement).

### Tonalités et volumes

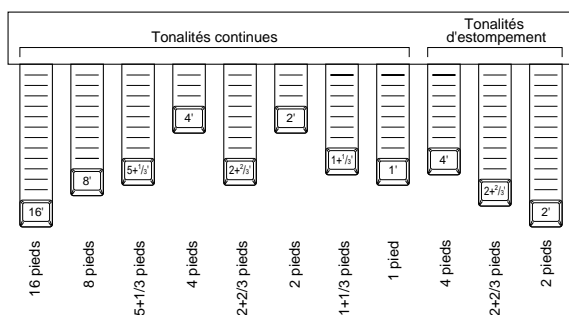

- L'arrêt en 8 pieds définit le volume pour la tonalité fondamentale. Les arrêts en 4 pieds, 2 pieds et 1 pied définissent respectivement les volumes pour les harmoniques qui sont plus élevées d'une octave, de deux octaves ou de trois octaves. L'arrêt en 16 pieds définit le volume pour la tonalité qui se situe une octave au-dessous de la tonalité fondamentale.

### Temps de réponse et longueur de l'attaque

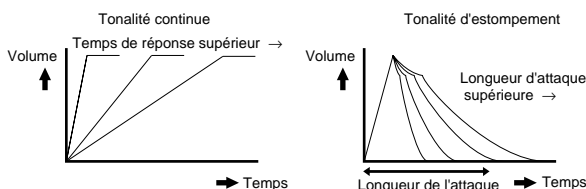

### Procédure

- ① Passer à l'écran [6.2 VoiceEdit] puis appuyer sur la touche [▼] ou [▲] pour se déplacer vers l'élément d'édition.  
 L'écran affiche une barre graphique. Chaque barre correspond à un paramètre différent et peut être réglée sur chacun des huit niveaux.
- ② Vous pouvez à présent utiliser la touche [▼] ou [▲] de SONG SELECT pour vous déplacer de barre en barre et les touches [+ / YES] et [- / NO] pour changer les niveaux des différentes barres. La barre sélectionnée s'affiche en clignotant.
- ③ Lorsque l'édition est terminée, vous pouvez appuyer sur [◀] ou [▶] pour passer à une autre fonction secondaire.

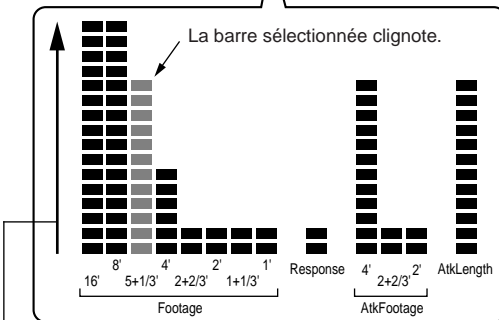
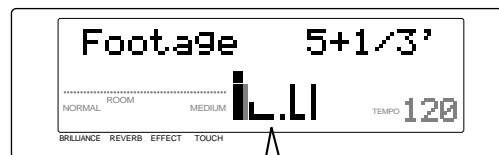

Chaque paramètre (chaque barre représentée sur le graphique) peut être réglée sur un des huit niveaux disponibles.

### L'édition des paramètres se présente de la manière suivante:

Footage 16'	(volume de tonalité continue)
Footage 8'	(volume de tonalité continue)
Footage 5+1/3'	(volume de tonalité continue)
Footage 4'	(volume de tonalité continue)
Footage 2+2/3'	(volume de tonalité continue)
Footage 2'	(volume de tonalité continue)
Footage 1+1/3'	(volume de tonalité continue)
Footage 1'	(volume de tonalité continue)
Response	(temps de réponse pour les tonalités continues)
AtkFootage 4'	(tonalité d'estompement)
AtkFootage 2+2/3'	(tonalité d'estompement)
AtkFootage 2'	(tonalité d'estompement)
AtkLength	(longueur des tonalités d'estompement)

### 6.3 AtkMode (Mode d'attaque)

Ce paramètre permet de régler le mode d'attaque pour la voix d'orgue sélectionnée par le biais de la fonction secondaire 6.1. Choisir une des options suivantes.

- EACH: Applique des tonalités d'attaque à toutes les notes. (Valeur par défaut)
- FIRST: Applique des tonalités d'attaque uniquement à la première note soutenue dans une combinaison de notes (séquence en legato). Si au moins une touche est enfoncée, toutes les touches suivantes sont jouées sans tonalités d'attaque.

### 6.4 RotSP.Spd (Vitesse d'effet du haut-parleur rotatif)

### 6.5 RotSP.Dpt (Profondeur d'effet du haut-parleur rotatif)

**Valeurs:** 0, ..., 20

**Valeur par défaut:** varie en fonction du type d'orgue sélectionné. Ces paramètres permettent de définir l'effet du haut-parleur rotatif. Le réglage de vitesse permet de choisir la vitesse de rotation du haut-parleur alors que le réglage de profondeur permet de sélectionner l'intensité de l'effet.

### 6.6 ResetOK? (Réinitialisation aux réglages d'usine)

Appuyer sur [+ / YES] pour réinitialiser tous les réglages d'édition pour le type de voix sélectionné sur leurs valeurs d'usine par défaut.

#### REMARQUE

Comme méthode rapide, il est possible de passer directement à la fonction **F6.OrganEdit** en maintenant enfoncée la touche [ORGAN COMBINATION] et en appuyant sur [FUNCTION]. Lorsque vous êtes prêt à quitter le mode FONCTION, il suffit de réappuyer sur [FUNCTION].

## F7.Metronome (Réglages du métronome)

Cette fonction permet de régler la mesure et le volume du métronome.

- 1 Pour accéder à ces réglages, entrer en mode FONCTION et passer à la fonction principale F7.

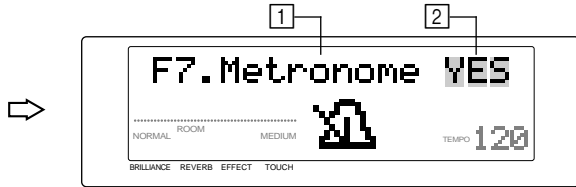

- 2 Appuyer ensuite sur [+ / YES] pour accéder au groupe de fonctions secondaires. Si nécessaire, utiliser les touches [◀] ou [▶] pour sélectionner la fonction secondaire (soit "beat" (mesure) soit "volume") puis utiliser les touches [+ / YES] ou [- / NO] pour définir la valeur souhaitée.

### Fonctions secondaires

#### 7.1 Beat (mesure)

**Valeurs:** NORMAL (pas de temps de mesure), 2, 3, 4, 5, 6

**Valeur par défaut:** NORMAL

#### 7.2 Volume

**Valeurs:** 1, ..., 20

**Valeur par défaut:** 10

#### REMARQUE

Vous pouvez également régler le volume du métronome sans entrer dans le mode FONCTION. Pour ce faire, il suffit de maintenir la touche [METRONOME] enfoncée et d'appuyer sur [- / NO] ou sur [+ / YES] pour modifier la valeur.

#### REMARQUE

Comme méthode rapide, vous pouvez passer directement à la fonction de réglage du métronome en maintenant la touche [METRONOME] enfoncée et en appuyant simultanément sur [FUNCTION]. Lorsque vous avez modifié les réglages, réappuyez sur [FUNCTION] pour revenir en mode normal.

## F8.Display (Mode d'affichage)

Cette fonction permet de sélectionner le type d'information qui s'affichera dans les différentes zones de l'écran reprises ci-dessous.

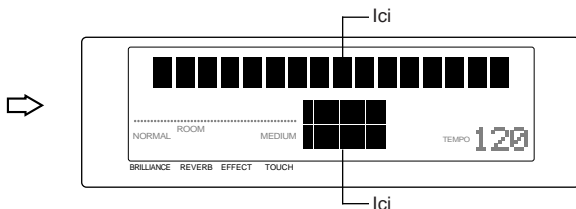

- 1 Pour accéder à ce paramètre, entrer en mode FONCTION et sélectionner la fonction principale F8.

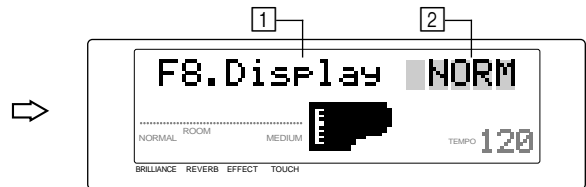

- 2 Appuyer sur [- / NO] ou [+ / YES] pour modifier le réglage.  
**Valeurs:** NORM, CHORD, VELO, MIDI  
**Valeur par défaut:** NORM

### Explication

#### NORM (normal)

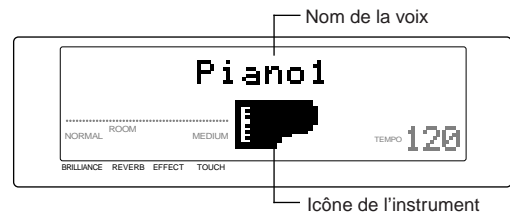

#### CHORD

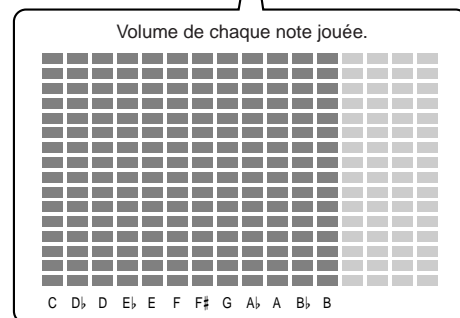
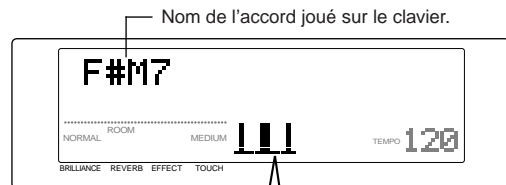

- La barre graphique indique le volume de chaque note jouée alors que la barre de l'extrême gauche reprend la note Do (de n'importe quelle octave) et la barre d'extrême droite montre la note Si (de n'importe quelle octave). Si vous frappez sur deux ou plusieurs notes du même nom (par exemple Do1 et Do3), le graphique reprendra le volume de celle qui est jouée le plus fort.

## VELO (vélocité)

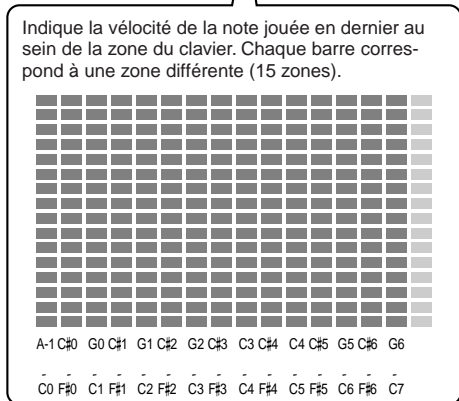
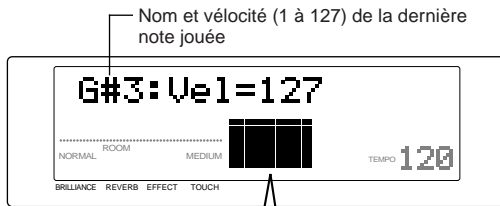

## MIDI

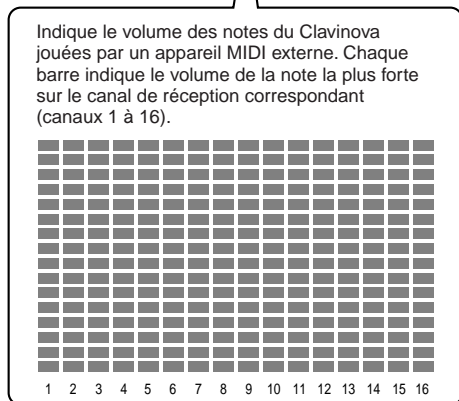
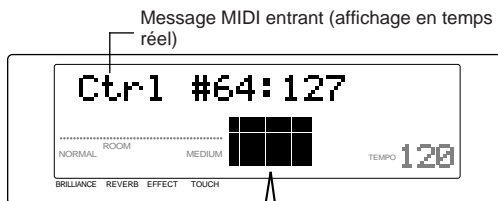

- Le format d'affichage pour les messages entrants est le suivant.

Type de message	Indication
Activation/Désactivation de note	.xxx:vel:yyy (xxx correspond au nom de la note et yyy, à la vélocité).
Changement de programme	Prog #zzz
Changement de commande	Ctrl #zzz:zzz
Exclusives	Ex.Data

L'écran ne fait pas état des messages d'aftertouch et de pitchbend.

## F9.L.Pedal (Fonction de la pédale gauche)

Ce réglage définit le fonctionnement de la pédale gauche comme pédale douce (sa fonction normale) ou comme un second commutateur [START/STOP] actionné au pied.

- Pour accéder à ce paramètre, entrer en mode FONCTION et sélectionner la fonction principale F9.

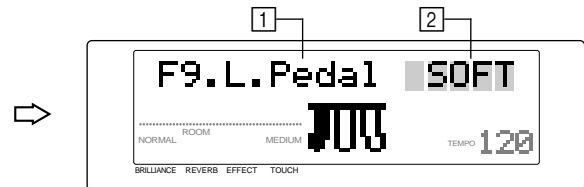

- Appuyer sur [-/NO] ou [+YES] pour modifier le réglage.  
**Valeurs:** SOFT, START  
**Valeur par défaut:** SOFT (pédale douce)

## F10.DamperDpt (Profondeur de la pédale damper)

Permet de sélectionner l'importance de la résonance appliquée par la pédale damper à la voix de piano acoustique PIANO 1.

- Pour accéder à ce paramètre, entrer en mode FONCTION et sélectionner la fonction F10.

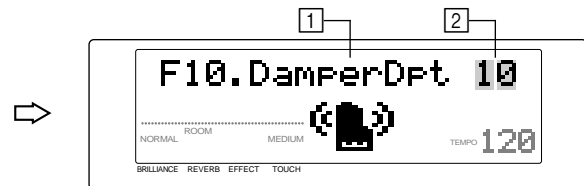

- Appuyer sur [-/NO] ou [+YES] pour modifier le réglage.  
**Valeurs:** 0,...,20  
**Valeur par défaut:** 10

**REMARQUE** Ce réglage sert uniquement pour la voix PIANO 1.

## F11.Damper (Nombre de niveaux de la pédale damper)

Avec des réglages normaux, la longueur de l'effet de sustain de la pédale damper varie en fonction de l'importance du déplacement de la pédale - plus fort vous marchez dessus, plus longtemps les notes sont soutenues. La fonction F11 sert à définir le nombre de niveaux de déplacement arbitraires reconnus par le Clavinova. Cette caractéristique peut notamment s'avérer utile pendant l'enregistrement: le réglage de la valeur sur "2" (uniquement pédale ON/OFF) peut réduire la quantité de données générées par l'actionnement de la pédale, permettant ainsi d'enregistrer une plus longue série de notes.

- 1 Pour accéder à ce paramètre, entrer en mode FONCTION et sélectionner la fonction principale F11.

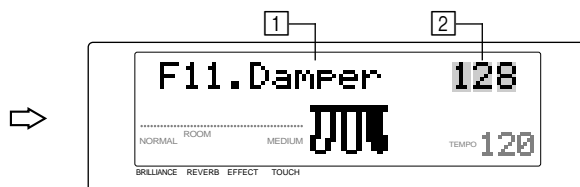

- 2 Appuyer sur [-/NO] ou [+ /YES] pour modifier le réglage.  
**Valeurs:** 2, 8, 128 (niveaux)  
**Valeur par défaut:** 8

## F12.CancelVol (Volume de la piste assourdie du morceau de piano)

Lors de l'exécution d'un des trente morceaux de piano intégrés dans le Clavinova, vous pouvez choisir de désactiver l'une ou l'autre partie (la main gauche ou la main droite) pour vous exercer en même temps, en jouant la partie manquante. Avec les réglages par défaut, le Clavinova continue de reproduire la partie assourdie à un faible volume pour servir de guide dans la pratique. Vous pouvez cependant utiliser le réglage F12 pour augmenter ou diminuer le volume de cette reproduction ou pour l'éteindre complètement.

- 1 Pour accéder à ce réglage, entrer en mode FONCTION et sélectionner la fonction principale F12.

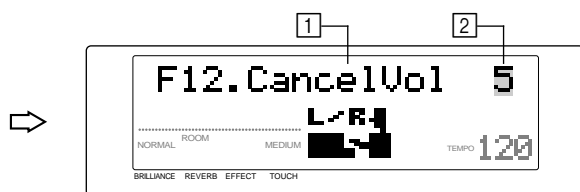

- 2 Appuyer sur [-/NO] ou [+ /YES] pour modifier le réglage.  
**Valeurs:** 0, ..., 20  
**Valeur par défaut:** 5

## F13.MIDIFunc. (Réglages MIDI)

Cette fonction permet de définir les nombreux paramètres MIDI. Pour de plus amples informations générales concernant le support MIDI du Clavinova, "Format de données MIDI" à la page 49.

- 1 Pour accéder à ces réglages, entrer en mode FONCTION et sélectionner la fonction principale F13.

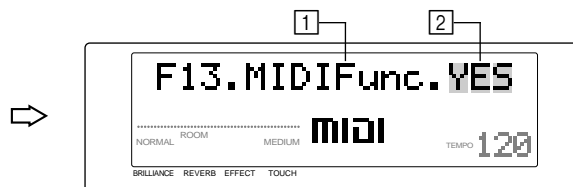

- 2 Ensuite, appuyer sur [+ /YES] pour accéder au groupe de fonctions secondaires puis utiliser [◀], [▶] pour se déplacer parmi les différentes fonctions secondaires et [- /NO] ou [+ /YES] pour définir la valeur souhaitée.

### Fonctions secondaires

#### 13.1 TxCh. (Canal de transmission MIDI)

**Valeurs:** 1, ..., 16; OFF

**Valeur par défaut:** 1

Permet de sélectionner le canal que le Clavinova utilisera pour transmettre des messages de performance à des appareils MIDI externes. (Seuls les appareils réglés pour recevoir des données sur ce canal répondront à de tels messages).

- **Pour l'exécution en mode DOUBLE et PARTAGE...**

Si la fonction TxCh est réglée sur toute autre valeur que OFF, le Clavinova utilisera toujours le canal 2 pour transmettre les données de la voix 2 (en mode DOUBLE) ou de la zone gauche (en mode PARTAGE). Si le réglage est mis sur OFF, le Clavinova ne transmettra aucune donnée, quelle que soit la voix.

- Le Clavinova ne transmet pas de données de morceaux de démonstration ni de ses morceaux de piano intégrés ou de performances enregistrées.

#### 13.2 RxCH (Canal de réception MIDI)

**Valeurs:** ALL; 1&2; 1, ..., 16

**Valeur par défaut:** ALL

Permet de sélectionner le canal que le Clavinova utilisera pour recevoir des messages de performance provenant d'appareils MIDI externes. Le Clavinova ne reconnaîtra pas les messages reçus sur des canaux non sélectionnés.

- **Si le réglage est mis sur ALL (tous)**

Le Clavinova fonctionnera comme instrument de reproduction multitimbre, répondant de manière indépendante aux messages de tous les canaux. Ce réglage s'avère idéal dans l'utilisation d'un séquenceur pour diriger un arrangement à voix multiples.

- **Si le réglage est mis sur 1&2**

Le Clavinova répond uniquement aux messages reçus sur les canaux 1 et 2.

- Les réglages de la console et le jeu au clavier ne sont pas affectés par les données MIDI reçues (à l'exception des données MIDI concernant le type et la profondeur de réverbération ainsi que le type d'effet).
- Le Clavinova ne peut pas recevoir de messages MIDI lorsqu'il fonctionne en mode DEMO/PIANO SONG.



### 13.3 Local (Commande locale ON/OFF)

**Valeurs:** ON, OFF

**Valeur par défaut:** ON

Permet de sélectionner le fait que le clavier du Clavinova produise directement les sons qu'il joue ou non. En d'autres termes, cette fonction permet de décider si le générateur de sons incorporé du Clavinova est commandé localement par son propre clavier ou non.

Dans des circonstances normales, ce réglage est laissé sur **ON**, de telle sorte que le Clavinova produit les sons provenant de son générateur de sons incorporé. Néanmoins, si vous souhaitez utiliser le clavier uniquement pour contrôler un dispositif MIDI externe, il convient de mettre cette valeur sur **OFF**. Un tel réglage permet notamment d'utiliser le clavier pour commander un générateur de sons externe, tout en se servant d'un enregistreur de séquences MIDI externe pour commander les voix internes du Clavinova.

### 13.4 PrgChg (Activation/Désactivation du changement de programme)

**Valeurs:** ON, OFF

**Valeur par défaut:** ON

Un message de changement de programme MIDI donne des instructions à l'appareil récepteur pour la sélection des voix.

Si vous utilisez le Clavinova pour contrôler un dispositif externe par exemple, chaque fois que vous changerez de sélection de voix (en appuyant sur un sélecteur de voix différent), le Clavinova enverra un message de changement de programme pour dire à l'appareil externe d'activer la voix au numéro correspondant. (Chaque voix est liée à un numéro de changement de programme unique.)

De même, si le Clavinova joue des données MIDI reçues d'un appareil externe, la réception d'un message de changement de programme provoquera les changements correspondants dans la voix utilisée sur le Clavinova, qui reproduira alors les données reçues. (Remarquer que cette modification s'applique uniquement aux données MIDI; la voix reproduite sur le clavier du Clavinova ne changera pas.)

Il se peut que vous souhaitiez parfois désactiver l'utilisation de messages de changement de programme, de sorte que le changement de voix des deux côtés soit traité localement. Vous pouvez effectuer ce réglage en mettant la valeur **PrgChg** sur **OFF**. Dans ce cas, le Clavinova ne générera pas de messages lorsqu'on appuie sur ses sélecteurs de voix et il ne répondra pas non plus aux messages de changement de programme qu'il reçoit.

#### • Numéros de changement de programmes sur le CLP-811/611

Sur le CLP-811/611, les assignations de numéros de changements de programmes sont conformes à la norme XG. Se reporter à la partie "Format de données MIDI" (page 49) pour plus de détails à ce sujet.

### 13.5 CtrlChg (Activation/Désactivation du changement de commande)

**Valeurs:** ON, OFF

**Valeur par défaut:** ON

Les messages de changement de commandes permettent de transférer des informations concernant la commande des performances, d'un appareil MIDI à un autre. Ces informations comprennent notamment les données des actions des pédales et les changements dans les réglages d'effets et de volume.

Si vous vous servez du Clavinova pour contrôler un appareil externe, par exemple, chaque fois que vous appuyerez sur la pédale damper, un message de changement de commande correspondant sera envoyé à cet appareil. Si vous contrôlez le Clavinova à partir d'un dispositif externe, les messages de changement de commandes reçus en provenance de cet appareil provoqueront les changements correspondants du côté du Clavinova. Ces changements s'appliqueront uniquement à des données MIDI entrantes; ils n'altéreront pas les réglages du panneau ni le son du clavier. (Noter cependant que le changement de commande de la profondeur de réverbération constitue une exception, car il affecte le son MIDI et le son local.)

Il se peut que vous souhaitiez parfois désactiver l'utilisation de messages de changement de commandes. Vous pouvez le faire en réglant la valeur du paramètre **CtrlChg** sur **OFF**, de sorte que le Clavinova ne génère pas de tels messages et ne réponde pas non plus à ceux qu'il reçoit.

#### • Mise en oeuvre des changements de commande sur le CLP-811/611

Se reporter à la partie "Format de données MIDI" (page 49) pour plus de détails à ce sujet.

### 13.6 MIDTrans (Transposition des données MIDI sortantes)

**Valeurs:** -12,...,12 (en demi-tons)

**Valeur par défaut:** 0 (pas de transposition)

Utiliser cette fonction pour définir la transposition des données de notes envoyées par le Clavinova. Cette opération n'a cependant aucun lien avec le réglage de transposition du clavier défini au moyen de la touche [TRANPOSE].

### 13.7 SetupSnd (Transmission d'un fichier de configuration MIDI)

Cette fonction permet de transmettre la configuration courante du clavier du Clavinova à un séquenceur externe ou à un autre appareil similaire, de sorte à pouvoir la rétablir sur le Clavinova ultérieurement.

Prenons par exemple que vous souhaitiez enregistrer une interprétation sur un séquenceur pour pouvoir la reproduire plus tard sur le Clavinova tout en jouant localement sur le clavier. Dans ce cas, il peut s'avérer utile d'enregistrer tout d'abord la configuration du panneau du Clavinova que vous voudrez utiliser pour l'exécution locale. Le panneau se réglera alors automatiquement juste avant le début de la reproduction.

#### Procédure

- ① Régler le panneau pour la configuration que vous voulez enregistrer.
- ② Brancher un câble MIDI du connecteur MIDI OUT du Clavinova au connecteur MIDI IN du séquenceur.
- ③ Entrer en mode FONCTION et passer à la fonction secondaire **13.7 SetupSnd**.
- ④ Appuyer sur [+/**YES**] pour transmettre la configuration.  
➡ L'écran affiche brièvement la mention "completed" pour signaler que le transfert est terminé.

#### • Données transmises...

Outre les données du panneau reprises à la page 50 dans la partie "Format de données MIDI", le Clavinova peut également transmettre des données de configuration d'accordage fin touche par touche par le biais de la fonction **F2.KTune**.

#### • Pour recharger les données à partir d'un appareil externe...

1. Brancher un câble MIDI du connecteur MIDI OUT du séquenceur au connecteur MIDI IN du Clavinova.
2. Démarrer la transmission sur le séquenceur (se reporter au manuel d'utilisation du séquenceur pour la procédure).  
➡ Le Clavinova recevra les données et les chargera automatiquement.

Il n'est cependant pas possible de recharger les données de configuration sur un autre modèle de Clavinova. Si vous avez par exemple sauvegardé des données pour un Clavinova CLP-811, vous pourrez les recharger sur n'importe quel CLP-811 mais non sur un CLP-611.

### 13.8 BulkDump (Transfert de blocs de données)

Cette fonction permet de sauvegarder en permanence les enregistrements effectués à l'aide de l'ENREGISTREUR du Clavinova. L'opération de transfert de blocs de données (BulkDump) envoie les données de performance des deux pistes de l'ENREGISTREUR vers un dispositif de stockage de données MIDI externe comme un appareil Yamaha DOU-10 Disk Orchestra. (Remarquer que ces informations s'envoient sous forme de blocs de données plutôt que sous forme de séquences de données.) Les données ainsi sauveées peuvent être rétablies par la suite au moyen d'une retransmission.



## Procédure

- 1 Raccorder un câble MIDI du connecteur MIDI OUT du Clavinova au connecteur MIDI IN de l'appareil de stockage de données.
- 2 Régler l'appareil de stockage de données sur le mode de réception approprié (consulter le manuel d'utilisation de l'appareil récepteur pour les instructions nécessaires).
- 3 Sur le Clavinova, sélectionner la fonction F13 et passer à la fonction secondaire 13.8 **BulkDump**.
- 4 Appuyer sur [+ / YES] pour commencer le transfert des données.  
⇒ L'écran affiche la mention "working" pendant la transmission et puis "completed" (terminé) pour indiquer que l'opération est finie. Il revient alors à la page d'écran d'origine de la fonction de transfert de données.
- 5 Lorsque le transfert est terminé, vous pouvez quitter le mode FONCTION et continuer de jouer normalement.

## Pour recharger les données sauvegardées:

- 1 Raccorder un câble MIDI du connecteur MIDI OUT de l'appareil de stockage de données au connecteur MIDI IN du Clavinova.
- 2 Démarrer la transmission sur l'appareil de stockage de données. (Consulter le manuel d'utilisation de l'appareil pour les instructions nécessaires).  
⇒ Le Clavinova recevra et récupérera automatiquement les données entrantes. Les données récupérées sont alors disponibles pour leur reproduction normale.

## REMARQUE

- Il n'est pas possible de recharger les données sur un Clavinova d'un autre modèle. Les données du CLP-811, par exemple, peuvent être chargées sur un autre CLP-811 mais non sur un CLP-611.
- Vous ne pouvez pas envoyer ou recevoir de transfert de données pendant que le Clavinova est en mode d'ENREGISTREMENT ou pendant qu'il reproduit des données enregistrées.
- Vous ne pouvez pas recevoir des transferts de données pendant que le Clavinova se trouve en mode FONCTION.
- Pendant la transmission de blocs de données, le Clavinova ne peut pas transmettre d'autres types de données MIDI et il ne reconnaît pas non plus les messages MIDI lui parvenant.

(Sur le CLP-811 uniquement:)

## F14.MicRevDpt (Profondeur de réverbération du microphone)

Cette fonction permet de définir la profondeur ou l'intensité de l'effet de réverbération du microphone. (La fonction n'est pas disponible sur le CLP-611).

- 1 Pour accéder au réglage, entrer en mode FONCTION et passer à la fonction principale F14 du CLP-811.

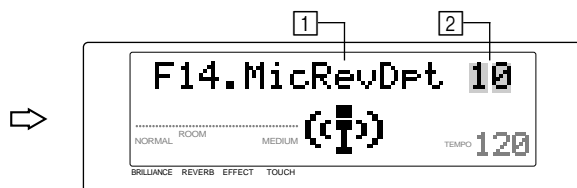

- 2 Appuyer sur [- / NO] ou [+ / YES] pour modifier la valeur affichée.  
**Valeurs:** 0, ..., 20  
**Valeur par défaut:** 10

## F14/F15.Backup (Activation/Désactivation de la copie de sauvegarde)

### (F14 sur le CLP-611; F15 sur le CLP-811)

La fonction de sauvegarde du Clavinova permet de conserver certains réglages sélectionnés lorsque l'instrument est hors tension, de sorte à pouvoir les rétablir dès la remise sous tension. Chaque fonction secondaire de sauvegarde BACKUP permet d'activer ou de désactiver la copie de sauvegarde pour un groupe de réglages précis.

- Si la sauvegarde est désactivée pour un groupe, tous les réglages de ce groupe reviendront à leurs valeurs par défaut d'usine chaque fois que le Clavinova est remis sous tension. (Vous trouverez une liste des valeurs par défaut d'usine à la page 47). Si la sauvegarde est activée, les réglages programmés seront automatiquement rétablis à la mise sous tension.
- La mémoire de sauvegarde reste valide pendant environ une semaine, après quoi tous les réglages reprendront leurs valeurs d'usine par défaut. Si vous souhaitez conserver vos réglages plus longtemps, allumer le Clavinova ne fût-ce que quelques minutes par semaine.

- 1 Pour accéder à ce réglage, entrer en mode FONCTION et passer à la fonction principale F14 (CLP-611) ou F15 (CLP-811).

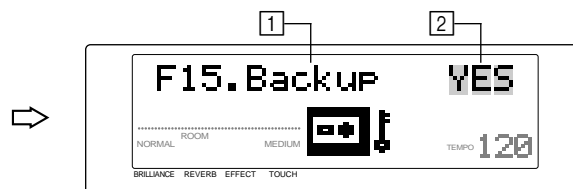

- 2 Appuyer ensuite sur [+ / YES] pour accéder au groupe de fonctions secondaires puis utiliser les touches [◀] [▶] pour passer en revue les différentes fonctions secondaires et les touches [- / NO] et [+ / YES] pour définir les valeurs souhaitées.

## Fonctions secondaires

### 14.1/15.1 Voice (Réglages de voix)

### 14.2/15.2 MIDI (Réglages MIDI)

### 14.3/15.3 Tune (Réglages d'accord et de température)

### 14.4/15.4 Pedal (Réglages des pédales)

### 14.5/15.5 Display (Mode d'affichage)

**Valeurs:** ON, OFF

**Valeur par défaut:** OFF\*

\* Observer néanmoins que les réglages de sauvegarde ON/OFF, de même que les données de performance enregistrées, sont toujours mémorisés.

## **Paramètres au sein de chaque groupe**

### **14.1/15.1 Voice (réglages de voix)**

- Sélection de voix
- Etat ON/OFF du mode DOUBLE et combinaison des voix
- Réglages [F4DualFunc.] (pour chaque combinaison de voix)
- Etat ON/OFF du mode PARTAGE et combinaison des voix
- Réglages [F5SplitFunc.] (pour chaque combinaison de voix)
- Type et profondeur de REVERBERATION
- Type et profondeur d'EFFET (pour chaque voix)
- Réglage de BRILLANCE
- Etat ON/OFF de la VARIATION (pour chaque voix)
- Réglage de TOUCHER
- Tous les réglages [F6.OrganEdit]
- Tous les réglages [F7.Metronome]
- Le réglage [F14.MicRevDpt] (sur le CLP-811 uniquement)

### **14.2/15.2 MIDI (réglages MIDI)**

Tous les réglages MIDI (réglages [F13.MIDI.Func] 13-1 à 13-6)

### **14.3/15.3 Tune (réglages d'accord et de tempérament)**

- Réglage de TRANSPOSITION courant
- Accordage fin du clavier (réglage [F1.Tune])
- Accordage fin touche par touche (réglages [F2.KTune])
- Sélection du tempérament (réglages [F3.Scale])

### **14.4/15.4 Pédales (réglages des pédales)**

- Fonction de la pédale gauche (réglage [F9.L.Pedal])
- Intensité de la pédale damper (réglage [F10.DamperDpt])
- Nombre de niveaux de la pédale damper (réglage [F11.Damper])

### **14.5/15.5 Affichage (mode d'affichage)**

Mode d'affichage (réglage [F8.Display])

- **Pour réinitialiser tous les paramètres à leurs valeurs par défaut...**

Mettre le Clavinova hors tension, maintenir enfoncée la touche la plus haute du clavier (touche Do7) et remettre l'instrument sous tension.

Noter que cette opération effacera également toutes les données de performances enregistrées.

Vous trouverez une liste de toutes les valeurs par défaut à la page 47.

# Connecteurs d'éléments du Clavinova

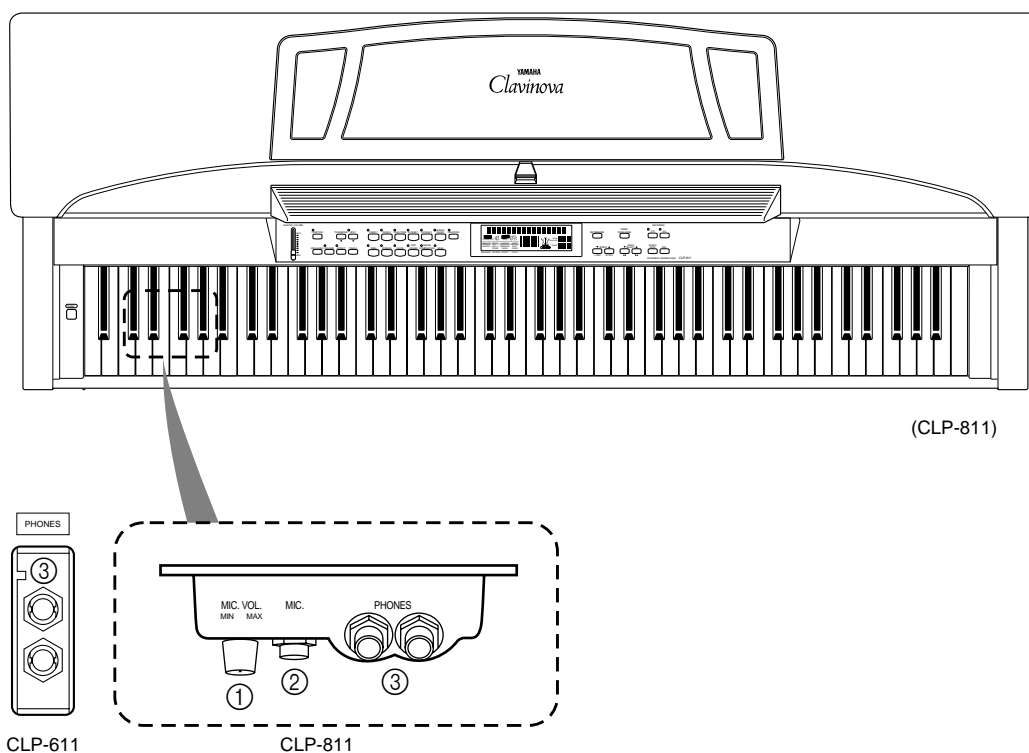

## ① Bouton MIC. VOL. et ② Prise MIC. (CLP-811)

Le raccord d'un microphone à la prise MIC. (une prise téléphonique ordinaire) vous permet d'accompagner le Clavinova en chantant. L'entrée du microphone est mélangée au son du clavier et reproduite par les haut-parleurs du Clavinova.

### • Bouton MIC. VOL.

Utiliser le bouton pour régler le volume d'entrée provenant du micro.

### REMARQUE

Profondeur de réverbération du microphone....

Bien que le réglage de type de réverbération soit identique pour le clavier et le microphone, le CLP-811 vous permet de régler une profondeur de réverbération indépendante pour l'entrée du micro. (Ce réglage s'effectue à l'aide de la fonction F14; voir page 36)

## ③ Prises PHONES

Le Clavinova est équipé de deux prises téléphoniques ordinaires permettant l'utilisation simultanée de deux casques d'écoute. Le raccord d'un casque d'écoute à l'une ou l'autre borne coupe automatiquement les haut-parleurs internes.

*Casque d'écoute recommandé:  
Yamaha HPE-160.*

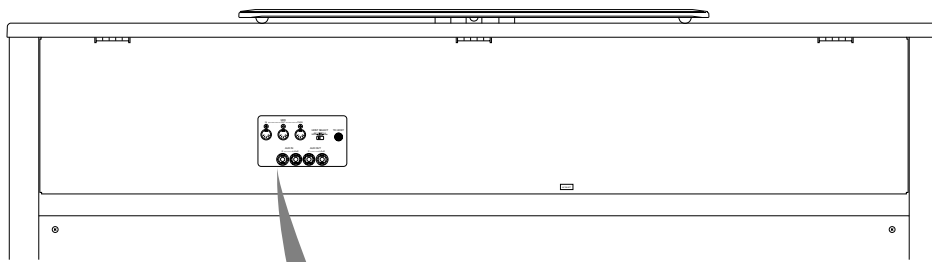

(CLP-811)

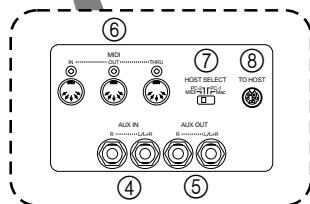

④ **Bornes d'entrée AUX IN (R et L/L+R)**

⑤ **Bornes de sortie AUX OUT (R et L/L+R)**

• **Bornes d'entrée AUX IN et L/L+R**

Ces prises téléphoniques standards permettent de raccorder un synthétiseur, un module générateur de sons (comme un élément Disk Orchestra DOU-10 de Yamaha) ou tout autre appareil similaire servant à la reproduction de sons. Le son transmis par l'appareil externe est reproduit par les haut-parleurs internes du Clavinova. Effectuer le raccordement (à l'aide d'un câble audio ordinaire) comme illustré à droite.

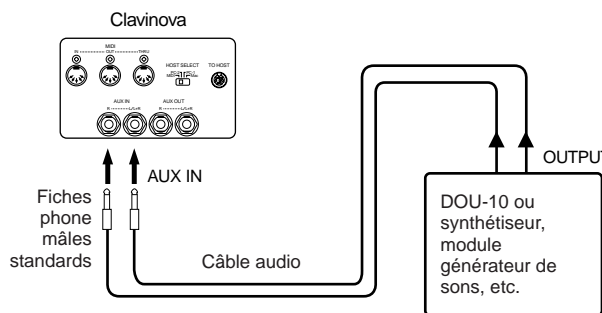

Ne jamais renvoyer le son de la sortie AUX OUT vers les bornes AUX IN. Lors de l'utilisation de la sortie AUX OUT pour le raccordement d'un équipement externe, ne jamais raccorder cet appareil en boucle aux bornes d'entrée AUX IN du Clavinova. Le signal des bornes AUX OUT comprend toujours tous les sons reçus aux bornes AUX IN et une interconnexion entre les appareil créerait une boucle de feedback qui déformerait le son et risquerait d'endommager votre équipement.

Les câbles et cordons audio (ainsi que les adaptateurs le cas échéant) doivent être d'un modèle sans résistance.

Le curseur [MASTER VOLUME] du Clavinova et le réglage de réverbération REVERB n'affectent pas le son reçu aux bornes d'entrée AUX IN.

**REMARQUE** Vous pouvez raccorder la ligne d'une source mono à la borne L/L+R.

• **Bornes de sortie AUX OUT et L/L+R**

Ces prises téléphoniques standards servent à envoyer le son de sortie du Clavinova à un enregistreur stéréo externe, à un amplificateur ou à tout autre appareil du style. Cela permet notamment d'enregistrer le son sur un enregistreur à bandes ou à cassettes ou de le reproduire par des enceintes acoustiques externes. Effectuer le raccordement (à l'aide d'un câble audio ordinaire) comme illustré ci-dessus.

Lors du raccordement à un appareil stéréo, mettre le curseur [MASTER VOLUME] sur sa position centrale et régler le volume du côté enregistrement.

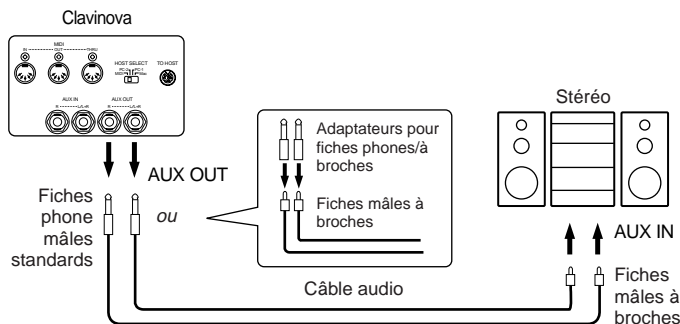

**REMARQUE** Si on introduit une ligne uniquement dans la borne L/L+R, le Clavinova mélange les signaux gauches et droits et les émet ensemble par le biais de cette ligne. De cette sorte, vous ne perdez aucun son du Clavinova.

⑥ **Connecteurs MIDI IN, OUT et THRU**

Ces connecteurs servent à raccorder des équipements MIDI externes. Dans ce cas, le commutateur HOST SELECT (décrit ci-dessous) doit être positionné sur MIDI pour que les connecteurs soient activés. Pour de plus amples informations concernant les connexions et le fonctionnement du système MIDI, se reporter à la page 49.

⑦ **Commutateur HOST SELECT et** ⑧ **Connecteur TO HOST**

**Connecteur TO HOST....**

Permet le raccordement direct du Clavinova à un ordinateur personnel.

**Commutateur HOST SELECT...**

Définit le type de connexion. En cas de raccordement par le système MIDI, le mettre sur la position MIDI. Se reporter au chapitre "Raccordement à un ordinateur personnel" (page 40) pour plus de détails à ce sujet.

# Raccordement à un ordinateur personnel

Bien que le CLP-811/611 puisse être raccordé à un ordinateur personnel via les connecteurs MIDI IN/OUT et une interface MIDI, le connecteur et le sélecteur TO HOST permettent une connexion directe aux ordinateurs personnels des séries Apple Macintosh, IBM-PC/AT ou NEC PC-9801/9821 pour le séquençage et autres applications musicales sans qu'une interface MIDI séparée soit nécessaire.

## 1. Raccordement à un ordinateur de la série Apple

### Macintosh

Raccordez le connecteur TO HOST du Clavinova à la borne de connexion du modem ou de l'imprimante de votre Macintosh, en fonction de la borne que votre logiciel MIDI utilise pour la communication des données MIDI, en utilisant un câble périphérique standard de système à 8 broches Macintosh. Fixez le sélecteur HOST SELECT sur la position "Mac".

Vous pouvez aussi devoir fixer les réglages de l'interface MIDI de l'ordinateur comme listé ci-dessous, selon le type de logiciel que vous utilisez (référez-vous au mode d'emploi de votre logiciel). Dans tous les cas, la fréquence d'horloge doit être fixée sur 1 MHz.

#### ● Réglez sur la position "Mac".

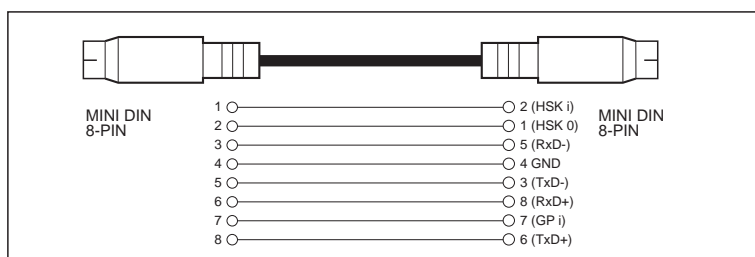

- Câble périphérique de système à 8 broches
- Vitesse de transfert des données : 31 250 b/s

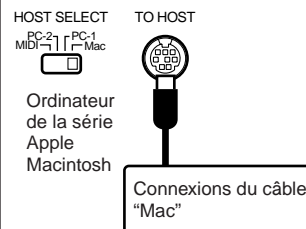

#### ■ Marques

- Apple et Macintosh sont des marques déposées d'Apple Computer, Inc.
- IBM-PC/AT est une marque déposée d'International Business Machines Corporation.

Toutes les autres marques sont la propriété de leurs dépositaires respectifs.

## 2. Raccordement à un ordinateur de la série IBM-PC/AT

Raccordez le connecteur TO HOST du Clavinova à la borne RS-232C de votre ordinateur IBM, en utilisant un câble standard double 8 broches MINI DIN → DSUB 9 broches. Fixez le sélecteur HOST SELECT sur la position "PC-2".

Référez-vous au mode d'emploi de votre logiciel pour les informations sur les réglages que vous devez faire côté ordinateur.

### ● Connexions du câble "PC-2"

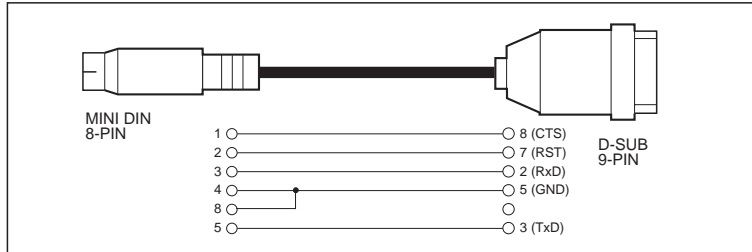

- Câble 8 broches MINI DIN → DSUB 9 broches. Utilisez un câble du type "PC-1" si votre ordinateur est équipé d'une borne en série à 25 broches.
- Vitesse de transfert des données : 38 400 b/s

### ● Connexions du câble "PC-1"

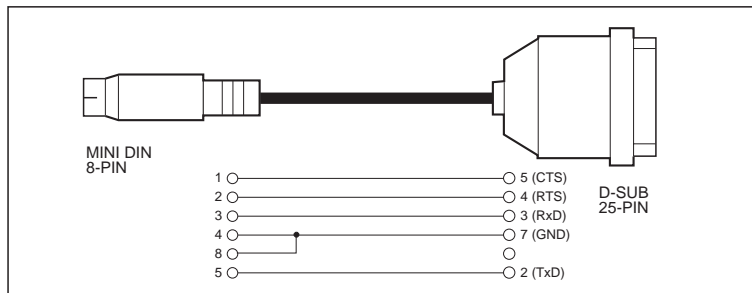

- Câble 8 broches MINI DIN → DSUB 25 broches.

### REMARQUE

- Lorsque vous utilisez la borne [TO HOST] du CLP-811/611, tout d'abord mettez hors tension le CLP-811/611 et l'ordinateur avant de raccorder le câble. Après avoir raccordé le câble, mettez d'abord l'ordinateur sous tension, puis le CLP-811/611.
- Vérifiez que le câble est déconnecté à la borne [TO HOST], lorsque vous n'utilisez pas la borne [TO HOST] du CLP-811/611. Le CLP-811/611 pourrait mal fonctionner si le câble restait connecté.
- Lorsque le sélecteur HOST SELECT est positionné sur "Mac", "PC-1" ou "PC-2", aucun transfert de données ne se produit via les connecteurs MIDI. Pour utiliser les connecteurs MIDI pour les raccordements via une interface MIDI standard, positionnez le sélecteur HOST SELECT sur "MIDI".
- Si votre système ne fonctionne pas correctement avec les connexions et réglages listés ci-dessus, votre logiciel peut nécessiter des réglages différents. Vérifiez le mode d'emploi de votre logiciel et réglez le sélecteur HOST SELECT sur la position qui correspond au débit de transmission des données appropriées.

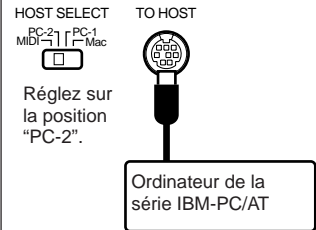

### ● Nombre de broches de connecteur

MINI DIN 8 BROCHES



DSUB 25 BROCHES

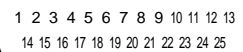

DSUB 9 BROCHES

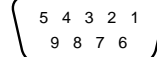



# Dépistage des pannes

---

Si votre Clavinova semble ne pas fonctionner correctement, veuillez vérifier les points suivants pour déterminer s'il est réellement défectueux.

## 1. Pas de son à la mise sous tension.

*Le cordon d'alimentation secteur est-il correctement branché au niveau du Clavinova et de la prise secteur? Vérifier attentivement le raccordement. La commande MASTER VOLUME est-elle réglée sur un niveau d'écoute approprié?*

*S'assurer également qu'aucun casque d'écoute n'est raccordé aux prises phones et que la commande locale est activée (sur ON - voir page 35).*

## 2. La pédale damper ne fonctionne pas.

*Si la pédale damper ne fonctionne pas, ou si les notes sont soutenues même lorsque la pédale n'est pas enfoncée, vérifier le raccordement correct du câble des pédales à la partie principale (voir page 59 pour le CLP-811, voir page 65 pour le CLP-611).*

## 3. Le Clavinova reproduit le son de la radio ou de la TV

*Une telle situation peut se produire s'il existe une station émettrice très puissante dans votre voisinage. Dans ce cas, prendre contact avec votre revendeur Yamaha.*

## 4. Parasites intermittents

*Ce problème provient généralement de la mise sous ou hors tension d'appareils ménagers ou d'autres équipements électroniques alimentés par la même ligne secteur que le Clavinova.*

## 5. Perturbations de la réception de postes de radio ou de télévision situés près du Clavinova.

*Le Clavinova contient des circuits internes qui peuvent générer des interférences de fréquence radio. La solution consiste à déplacer le Clavinova et à l'écartier des équipements affectés ou vice-versa.*

## 6. Déformation du son lorsque le Clavinova est raccordé à un système d'amplification/d'enceintes acoustiques externe.

*En cas de distorsion du son lorsque le Clavinova est raccordé à une chaîne stéréo ou à un amplificateur d'instruments, baisser le volume du Clavinova jusqu'à ce que la distorsion cesse.*

## 7. Le message d'erreur KSN NG apparaît à l'écran.

*Ce message apparaît en cas de problème interne au Clavinova. Dans ce cas, demander l'assistance de votre revendeur.*

# Options

---

- **Banc BC-8**  
Un banc stable et confortable dont le style s'harmonise parfaitement avec celui du Clavinova.
- **Casque d'écoute stéréo HPE-160**  
Un casque d'écoute dynamique, léger, à hautes performances, avec des garnitures d'oreilles extrêmement douces.
- **Unité DOU-10 Disk Orchestra**  
Offre toute une variété de fonctions d'enregistrement et de reproduction MIDI plus la collection Disk Orchestra de Yamaha. Permet également la reproduction de données Disklavier PianoSoft™, General MIDI ainsi que de disques de fichiers MIDI standards.

# Index

---

- Pour avoir un aperçu complet du contenu du présent manuel, veuillez vous reporter à la "Table des Matières" à la page 1.
- Pour localiser des informations concernant des touches, des boutons et des connecteurs précis: se reporter au chapitre "Commandes et connecteurs des panneaux" pages 4 et 5.
- Pour localiser des informations concernant les paramètres du mode FONCTION, voir le Tableau des Fonctions pages 24 et 25.

L'index a été conçu pour vous aider à trouver les renseignements non repris dans les sections mentionnées ci-dessus. Une astérisque inscrite après le numéro de page signifie que les informations se trouvent dans la colonne de droite de la page (à droite du texte principal).

## A

---

Affichage .....	6
Alimentation .....	3

## C

---

Casque d'écoute .....	3
Connecteurs .....	38-39

## D

---

Début synchronisé	
Pour la reproduction de morceaux .....	11
Pour la reproduction avec enregistreur .....	23

## E

---

Enregistrement (fonction d'enregistreur) .....	20-23
Réglages initiaux .....	20
Modification des réglages initiaux .....	21
Exercices à une main .....	11

## F

---

Fonctions de configuration .....	24-37
Fonctions principales, liste .....	24-25
Fonctions secondaires, liste .....	24-25

## M

---

Méthodes rapides du mode FONCTION	
pour [F4.DualFunc.] .....	29
pour [F5.SplitFunc.] .....	29-30
pour [F6.OrganEdit] .....	30-31
pour [F7.Metronome] .....	32
MIDI .....	34-36

Mode DEMO/PIANO SONG .....	8-12
Mode double (DUAL) .....	17-18
Mode FONCTION .....	7*, 24-37
Mode partagé (SPLIT) .....	18-19
Morceaux .....	8-12
Liste .....	46
Morceaux de démonstration .....	8,9
Morceaux de piano .....	8, 10

## O

---

Ordinateur, raccordement .....	40-41
--------------------------------	-------

## P

---

Parties, main gauche et main droite .....	11
Assourdissement d'une partie .....	11*, 34
Pédale damper .....	14
Nombre de niveaux .....	14*, 34
Pédale de sostenuto .....	14
Pédale douce .....	14
Changement de fonction .....	14*, 33
Pédale gauche, fonction .....	14*, 33
Pédales .....	14
Changement de la fonction de la	
pédale gauche .....	14*, 33
Pistes de l'enregistreur .....	20-21
Effacement d'une piste .....	22
Point de partage .....	18
Profondeur	
Profondeur de l'EFFET .....	16
Profondeur de la REVERBERATION .....	15
Pédale damper .....	33
Protège-clavier .....	2
Pupitre .....	2

## **R**

---

Réglage du volume .....	3
Réglage du volume de la partie assourdie .. 11*,	34
Réverbération du microphone .....	36

## **S**

---

Sauvegarde 7	
Réglages sur ON ou sur OFF .....	36

## **T**

---

Témoin d'alimentation .....	3
Tempérament .....	74
Echelle .....	74

## **V**

---

Valeurs d'usine par défaut .....	7
Liste .....	47
Réinitialisation .....	37

# Demo and Piano Songs Lists

## Listen der Demo-Songs und der Piano-Songs

## Liste des morceaux de démonstration et des morceaux de piano

## Listas de canciones de demostración y piano

### Demo Songs / Demo-Songs / Morceaux de démonstration / Canciones de demostración

Voice Name	Title	Composer
Piano1	Ballad No. 1 G minor op. 23	F.F. Chopin
Piano2	Lake Louise	Y. Kuramoto
Clavinova Tone	Consolation No. 3	F. Liszt
E.Piano1	<i>original</i> (© 1996 by YAMAHA CORPORATION)	-
E.Piano2	<i>original</i> (© 1996 by YAMAHA CORPORATION)	-
Harpsichord	“Allemande” from French Suite No. 5 BWV816	J.S. Bach
Vibes	Study in A minor op.70	G. Pfeiffer
Strings	Salut D’amour op.12	E. Elgar
Choir	My Old Kentucky Home	S.C. Foster
Pipe Organ	“Prelude No.1 C Major” from Eight Short Preludes and Fugues, BWV553 - 560	J.S. Bach
Organ Combination	<i>original</i> (© 1996 by YAMAHA CORPORATION)	-
Bass (CLP-811)	Greensleeves	Traditional

Some demo pieces are excerpts from or rearrangements of the original work.

Einige Demo-Songs sind Auszüge aus oder Arrangements von Originalwerken.

Certains morceaux de démonstration sont des extraits ou des réarrangements de l’oeuvre originale.

Algunas canciones de demostración son extractos del trabajo original o arreglos del mismo.

### Piano Songs / Piano-Songs / Morceaux de piano / Canciones de piano

No.	Title	Composer
1	Für Elise	L.v.Beethoven
2	Dolly’s Dreaming and Awakening	T.Oesten
3	Blumenlied	G.Lange
4	“Marche Turke” from Sonata A major K.331	W.A.Mozart
5	Waltz “Petit Chien” op.64-1	F.F.Chopin
6	Türkischer Marsch	L.v.Beethoven
7	Spinnerlied	A.Ellmenreich
8	Alpenabendröte	T.Oesten
9	Sonatine Anh.6	L. v. Beethoven
10	Melodie op.68-1	R. A. Schumann
11	Heidenröslen	G.Lange
12	La chevaleresque	J.F.F.Burgmüller
13	Minuet G major BWV Anh.114	J.S.Bach
14	Ronde alla Turca	J.F.F.Burgmüller
15	Minuet G minor K.1e	W. A. Mozart

No.	Title	Composer
16	The Harvest Time	G. Lange
17	Impromptu op.90-2	F.P.Schubert
18	Waltz op.64-2	F.F.Chopin
19	Nocturne op.9-2	F.F.Chopin
20	Sonata C major K.545 1st Mov.	W.A.Mozart
21	Iére Arabesque	C.A.Debussy
22	La Prière d’une Vierge	T.Badarzewska
23	Frühlingslied	J.L.F.Mendelssohn
24	La Violette	L.Streabbog
25	Ecosse G major	L. v. Beethoven
26	Arabesque	J.F.F.Burgmüller
27	The Entertainer	S.Joplin
28	Gavotte	G. P. Telemann
29	Little Serenade	J. Haydn
30	Allegro B major K.3	W. A. Mozart

# Factory Defaults / Werksvoreinstellungen

## Réglages d'usine par défaut / Ajustes de fábrica

The following is a listing of the Clavinova's factory defaults.

Die folgende Liste ist eine Zusammenstellung der werkseitigen Voreinstellungen des Clavinova.

Vous trouverez ci-dessous une liste des réglages par défaut du Clavinova.

La siguiente es una relación de los ajustes de fábrica del Clavinova.

Voice selection	PIANO1
DUAL mode	OFF
SPLIT mode	OFF
SPLIT mode Voice #2	BASS (on CLP-811) STRINGS (on CLP-611)
REVERB type	STAGE
REVERB depth	8
EFFECT type	Varies by voice

EFFECT depth	Varies by effect type and voice
BRILLIANCE	NORMAL
TRANPOSE	0
TOUCH setting	MEDIUM
Fixed-touch velocity	64
Metronome	OFF
Metronome volume	10
TEMPO	120

### FUNCTION-mode settings / Einstellungen des FUNCTION-Modus' /

### Réglages du mode FONCTION / Ajustes del modo FUNCTION

F1	Tuning	A3=440Hz
F2	Key-by-key tuning	OFF
	Tuning values	All values = 0
F3	Scale (temperament)	EQ (equal)
F4-1	DUAL/Voice volume balance	Varies by voice combination
F4-2	DUAL/Detuning	Varies by voice combination
F4-3,F4-4	DUAL/Octave shift	Varies by voice combination
F4-5,F4-6	DUAL/Effect depth	Varies by voice combination
F4-7	DUAL/STRING attack	FAST
F5-1	SPLIT/Split point	F#2
F5-2	SPLIT/Voice volume balance	Varies by voice combination
F5-3,F5-4	SPLIT/Octave shift	Varies by voice combination
F5-5,F5-6	SPLIT/Effect depth	Varies by voice combination
F5-7	SPLIT/Damper-pedal range	L+R
F6-1	Organ Type	JAZZ ORGAN1
F6-2-5	Organ Edit settings	Varies by organ type
F7-1	Metronome beat	Normal (No beat)

F7-2	Metronome volume	10
F8	Display mode	NORMAL
F9	Left-pedal function	SOFT pedal
F10	Damper-pedal depth	10
F11	Damper-pedal levels	8
F12	Volume of muted part	5
F13-1	MIDI/Transmitting channel	1
F13-2	MIDI/Receiving channel	ALL
F13-3	MIDI/Local control	ON
F13-4	MIDI/Program Change enable	ON
F13-5	MIDI/Control Change enable	ON
F13-6	MIDI/Transposition	0
If CLP-811		
F14	Microphone reverb depth	10
F15	Backup settings	All OFF
If CLP-611		
F14	Backup settings	All OFF

### Factory Reset

You can return all settings to their factory defaults by holding down key C7 (the highest key) while switching on the power. Note that this reset covers all settings—dual mode, split mode, reverb, effect, touch, and so on. Note also that the reset will erase the contents of the recorder, and will return all Backup settings to OFF.

### Zurücksetzen aller Parameter

Sie können alle Einstellungen zurück auf die Werksvoreinstellungen bringen, indem Sie während des Einschaltens Taste C7 (die höchste Taste) gedrückt halten. Beachten Sie, daß diese Funktion alle Einstellungen betrifft - den Dual-Modus, den Split-Modus, den Hall, die Effekte, die Anschlagsdynamik usw. Bedenken Sie auch, daß der gesamte Inhalt des Rekorders gelöscht wird, und daß alle Einstellungen der Backup-Funktion auf OFF gestellt werden.

### Réinitialisation d'usine

Vous pouvez réinitialiser tous les réglages à leurs valeurs par défaut en maintenant enfoncée la touche C7 (Do7 - la touche la plus haute) à la mise sous tension. Cette réinitialisation couvre alors tous les réglages - mode double, mode partagé, réverbération, effet, toucher, etc. Elle effacera également tout le contenu de l'enregistreur et tous les réglages de copie de sauvegarde seront désactivés (remis sur OFF).

### Reposición de los ajustes de fábrica

Es posible restablecer todos los ajustes a sus valores originales de fábrica manteniendo pulsada la tecla C7 (la nota más alta) mientras se enciende el instrumento. Advertida que esta operación de reposición afecta a todos los ajustes del modo dual, dividido, reverberación, efectos, pulsación, etc. Tenga también presente que la reposición borrará los contenidos de la grabadora y volverá a desactivar todos los ajustes de memoria de seguridad.



# MIDI Data Format

## Introduction to MIDI

MIDI (for “Musical Instrument Digital Interface”) is an internationally recognized standard for communication of musical performance and control data among supporting devices. Such devices include electronic musical instruments, computers, and sequencers. MIDI communication is carried out through standard MIDI connectors and cables.

MIDI makes it possible for you to use your Clavinova to control playback at remote devices, and to use remote devices to control playback at your Clavinova.

- MIDI operates on digital data. All data is converted to appropriate digital format prior to transmission.
- Different MIDI devices offer differing levels of MIDI support. The level of available support is given in the device’s “MIDI Implementation Chart.” (The Implementation Chart for your Clavinova appears on page 66.) In general, you will want to avoid transmission of MIDI communications that are not supported at the receiving side.

## MIDI Connectors

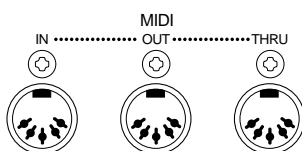

**MIDI IN** Receives incoming MIDI data.  
**MIDI OUT** Transmits outgoing MIDI data.  
**MIDI THRU** Relays all data received at the MIDI IN connector.

## MIDI Cable

MIDI connection requires use of dedicated MIDI cables.

- You set up the Clavinova’s MIDI parameters using Function F13 (**MIDIFunc.**). See page 34.
- Information about MIDI can be found in a wide variety of readily available magazines and books.

# MIDI-Datenformat

## Einführung zu MIDI

MIDI (Akronym für “Musical Instrument Digital Interface”) ist ein international anerkannter Standard für den Austausch musikalischer Spiel- und Steuerdaten zwischen Geräten, die dieses Format unterstützen. Diese Geräte sind unter anderen elektronische Musikinstrumente, Computer, Sequenzer und Effektgeräte. Die MIDI-Kommunikation findet über standardisierte MIDI-Buchsen und -Kabel statt.

MIDI ermöglicht es Ihnen, mit Ihrem Clavinova die Wiedergabe und den Klang anderer Geräte zu steuern, und umgekehrt von anderen Geräten aus die Wiedergabe und den Klang Ihres Clavinova zu beeinflussen.

- MIDI funktioniert mittels digitaler Daten. Alle Daten werden vor der Übertragung in das entsprechende, digitale Format konvertiert.
- Die verschiedenen MIDI-Geräte bieten verschiedene Ebenen der MIDI-Kommunikation. Die kommunizierbaren Parameter werden in der sog. “MIDI-Implementations-tabelle” jedes Gerätes angegeben (Die Implementations-tabelle des Clavinova befindet sich auf Seite 66.) Im allgemeinen ist es sinnvoll, die Übertragung von MIDI-Daten zu vermeiden, die empfangsseitig nicht verarbeitet werden.

## MIDI-Buchsen

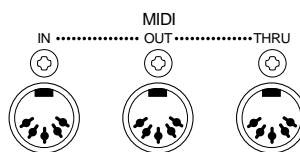

**MIDI IN** Empfängt ankommende MIDI-Daten.  
**MIDI OUT** Sendet abgehende MIDI-Daten.  
**MIDI THRU** Leitet alle am MIDI IN empfangenen Daten unverändert weiter.

## MIDI-Kabel

MIDI-Verbindungen erfordern spezielle MIDI-Kabel.

- Die MIDI-Parameter des Clavinova stellen Sie mit Funktion F13 (**MIDIFunc.**) ein. Siehe Seite 34.
- Informationen über MIDI sind in vielen Musikmagazinen und Büchern verfügbar.

# Format de données MIDI

## Introduction au système MIDI

Le système MIDI, de l'anglais "Musical Instrument Digital Interface" (interface pour instruments de musique numériques) est une interface de communication utilisée de par le monde qui permet le partage de données musicales entre divers instruments ou équipements musicaux MIDI et la commande mutuelle de ces équipements. Les instruments impliqués sont notamment les instruments de musique électroniques, des ordinateurs et des séquenceurs. Les communications MIDI s'effectuent par le biais de connecteurs et de câbles MIDI standards.

Le système MIDI permet d'utiliser le Clavinova pour contrôler la reproduction sur des appareils éloignés ou d'utiliser des appareils distants pour contrôler la reproduction sur le Clavinova.

- Le système MIDI concerne les données numériques. Toutes les données sont converties dans le format approprié avant la transmission.
- Différents appareils MIDI peuvent offrir un niveau différent de compatibilité MIDI. Le niveau de compatibilité disponible est repris dans le "tableau d'implémentation MIDI" de l'appareil. (Le tableau d'implémentation MIDI du Clavinova se trouve à la page 66). En règle générale, il convient d'éviter la transmission de communications MIDI qui ne sont pas supportées du côté récepteur.

## Connecteurs MIDI

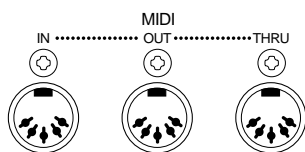

**MIDI IN** Reçoit les données MIDI entrantes.  
**MIDI OUT** Transmet les données MIDI sortantes.

**MIDI THRU** Sert de relais pour toutes les données reçues à la borne MIDI IN.

## Câble MIDI

La connexion MIDI demande l'utilisation de câbles MIDI appropriés.

- Vous pouvez configurer les paramètres MIDI du Clavinova à l'aide de la fonction F13 (**MIDIFunc.**). Voir page 34.
- Vous trouverez de plus amples informations concernant le système MIDI dans toute une série d'ouvrages et de magazines de lecture aisée.

# Formato de datos MIDI

## Introducción a MIDI

El sistema MIDI ("Musical Instrument Digital Interface" = intercomunicación digital entre instrumentos musicales) es una norma internacionalmente aceptada para el intercambio de datos de control y de interpretaciones musicales entre dispositivos de soporte. Entre tales dispositivos se encuentran los instrumentos musicales electrónicos, los ordenadores y los secuenciadores. La comunicación MIDI se realiza a través de conectores y cables MIDI normalizados.

El sistema MIDI le permite utilizar el Clavinova para controlar la reproducción en dispositivos remotos, así como utilizar los dispositivos remotos para controlar la reproducción del Clavinova.

- MIDI opera con datos digitales. Todos los datos son convertidos al formato digital adecuado antes de la transmisión.
- Los dispositivos MIDI diferentes ofrecen niveles distintos de soporte MIDI. El nivel de soporte disponible se facilita en la "Tabla de Implementación MIDI" del equipo (la del Clavinova se ofrece en la página 66). Por lo general, intentará evitar la transmisión de comunicaciones MIDI que no sean soportadas por el equipo receptor.

## Conectores MIDI

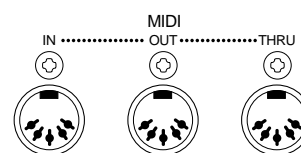

**MIDI IN** Recibe los datos MIDI entrantes.  
**MIDI OUT** Transmite los datos MIDI salientes.  
**MIDI THRU** Reenvía todos los datos recibidos a la entrada MIDI IN.

## Cable MIDI

Las conexiones MIDI requieren el uso de cables MIDI específicos.

- Los parámetros MIDI del Clavinova se configuran con la función F13 (**MIDIFunc.**). Véase página 34.
- Existe información sobre MIDI en una amplia variedad de revistas y libros de difusión pública.

## 1. NOTE ON/OFF

[9nH] → [kkH] → [vvH]

9nH = Note ON/OFF event (n = Channel No.)

kkH = Note No.

(Sending: 09H~78H = A-2~C8)

(Receiving: 00H~7FH = C-2~G8) \*1

vvH = velocity

(Note ON = 01H~7FH. Note OFF = 00H.)

[8nH] → [kkH] → [vvH]

8nH = Note OFF (n = Channel No.)

kkH = Note No. (00H~7FH = C-2~G8)

vvH = velocity

\*1: If received value exceeds the supported range for the selected voice, the note is adjusted by the necessary number of octaves.

## 2. Control Change

[BnH] → [ccH] → [vvH]

BnH = Control Change (n = Channel No.)

ccH = Control No.

vvH = Control value

### 1) Bank Select

ccH Parameter Value (vvH)

00H Bank select MSB 01H: Normal  
00H~7FH: Incorrect sounding

20H Bank select LSB 00H~7FH

70H Brilliance: Normal Variation: OFF

71H Normal ON

72H Bright OFF

73H Bright ON

74H Mellow OFF

75H Mellow ON

\* Bank selection processing does not occur until receipt of next Program Change message.

\* Bank Select messages are not effective on the Organ Combination voice.

### 2) Main Volume (Receive only)

ccH Parameter Value (vvH)

07H Volume 00H~7FH

### 3) Expression

ccH Parameter Value (vvH)

0BH Expression 00H~7FH

### 4) Damper Pedal

ccH Parameter Value (vvH)

40H Damper 00H~7FH

### 5) Sostenuto Pedal

ccH Parameter Value (vvH)

42H Sostenuto 00H-3FH:OFF 40H-7FH:ON

### 6) Soft Pedal

ccH Parameter Value (vvH)

43H Soft pedal 00H-3FH:OFF 40H-7FH:ON

### 7) Attack Time

ccH Parameter Value (vvH)

49H Attack time 00H~7FH

### 8) Effect-1 Depth (Reverb Send Level)

ccH Parameter Value (vvH)

5BH Effect-1 depth 00H~7FH

\* Adjusts the send level for the reverb effect.

### 9) Effect-4 Depth (Variation-Effect Send Level)

ccH Parameter Value (vvH)

5EH Effect-4 depth 00H~7FH

## 3. Mode Messages

[BnH] → [ccH] → [vvH]

BnH = Control Event (n = Channel No.)

ccH = Mode Message No.

vvH = Mode Message value

## 1) All Sound Off

ccH Controller Value (vvH)

78H All Sound Off 00H

\* Turns off all sound on the specified channel. Does not reset Note On and Hold On conditions established by Channel Messages.

## 2) Reset All Controllers

ccH Controller Value (vvH)

79H Reset All Controllers 00H

\* Resets controllers as follows.

Controller Reset Value

Expression 127 (Max.)

Damper Pedal 0 (OFF)

Sostenuto 0 (OFF)

Soft Pedal 0 (OFF)

## 3) All Notes Off

ccH Controller Value (vvH)

7BH All Notes Off 00H

\* Switches OFF all the notes that are currently ON on the specified channel. Any notes being held by the damper or sostenuto pedal will continue to sound until the pedal is released.

## 4) Omni Off (Receive only)

ccH Controller Value (vvH)

7CH Omni Off 00H

\* Same processing as All Notes Off.

## 5) Omni On (Receive only)

ccH Controller Value (vvH)

7DH Omni On 00H

\* Same processing as All Notes Off.

## 6) Mono (Receive only)

ccH Controller Value (vvH)

7EH Mono 00H

\* Same processing as All Sound Off.

## 7) Poly (Receive only)

ccH Controller Value (vvH)

7FH Poly 00H

\* Same processing as All Sound Off.

## ● Remarks

- The Clavinova will not send or accept Control Change messages if the FUNCTION-mode Control Change setting is OFF.
- The Clavinova does not transmit Local ON/OFF and Omni ON/OFF messages. (All Notes Off is transmitted as a series of Note Off messages.)
- The Clavinova saves the bank select value (MSB and LSB; receivable in any order) to its internal buffer. This value is then used to determine the voice selection upon receipt of the next Program Change message.
- The Clavinova always operates in multitimbral polyphonic mode. The mode does not change in response to Omni ON/OFF, Mono, and Poly messages.

## 4. Program Change

[CnH] → [ppH]

CnH = Program Change (n = Channel No.)

ppH = Program Change No.

\* The Clavinova will not send or accept Program Change messages if the FUNCTION-mode Program Change setting is OFF.

\* Program number assignments are as follows.

Voice	Program Change No.
PIANO 1	00H
PIANO 2	01H
CLAVI. TONE	58H
E. PIANO 1	05H
E. PIANO 2	04H
HARPSICHORD	06H
VIBES	0BH
STRINGS	30H

CHOIR 34H

PIPE ORGAN 13H

ORGAN COMBINATION 10H

BASS (CLP-811) 20H

## 5. System Realtime Messages

### 1) Active Sensing

[FEH]

\* Transmitted every 200 msec.

\* If the Clavinova receives no MIDI signals for 400 msec. following receipt of an FEH, it will execute processing equivalent to All Sound Off → All Notes Off → Reset All Controllers.

### 2) Clock

[F8H]

\* Clock signal is issued 96 times per whole note.

\* If Exclusive Message specifies use of an external clock, the Clavinova counts 96 clock signals as one whole note.

### 3) Start

[FAH]

\* Transmitted at rhythm start.

\* Receipt causes song to start.

### 4) Stop

[FCH]

\* Transmitted at rhythm stop.

\* Receipt causes song to stop.

\* If error occurs during MIDI reception, the Clavinova switches off damper, sostenuto, and soft effects and then executes All Notes Off processing (for all channels).

## 6. System Exclusive Message (Yamaha MIDI Format)

[F0H] → [43H] → [0nH] → [7CH] → ... → [F7H]

F0H,43H,0nH,7CH: n = Channel No.

01H,36H: Data length

43H,4CH,20H,20H: CL

43H,4CH,50H,27H,39H,36H: CLP'96

30H,30H: (Version x,y)

[Panel Data]

[Checksum (1 byte)]=0-(43H+4CH+20H+..... data end)

F7H: End of Exclusive

[Panel-data content]

- Voice
- DUAL ON/OFF
- DUAL voice
- DUAL balance
- DUAL detuning
- DUAL Voice#1 octave shift
- DUAL Voice#2 octave shift
- DUAL Voice#1 effect depth
- DUAL Voice#2 effect depth
- DUAL/STRINGS slow attack ON/OFF
- SPLIT ON/OFF
- SPLIT voice
- SPLIT point
- SPLIT balance
- SPLIT Voice#1 octave shift
- SPLIT Voice#2 octave shift
- SPLIT Voice#1 effect depth
- SPLIT Voice#2 effect depth
- SPLIT damper mode
- Reverb type
- Reverb depth
- Effect type 1
- Effect type 2
- Effect depth
- Brilliance
- Variation #1 ON/OFF
- Variation #2 ON/OFF
- Touch sensitivity
- FIXED-touch velocity
- Left pedal function (Soft/Start)
- Key-specific tuning ON/OFF
- Tempo (absolute value; LSB)
- Tempo (absolute value; MSB)
- Organ Combination voice No.
- (35)~(51) Organ Combination data 1

- (52)~(68) Organ Combination data 2
- (69)~(85) Organ Combination data 3
- (86)~(102) Organ Combination data 4
- (103)~(119) Organ Combination data 5
- (120)~(136) Organ Combination data 6
- (137)~(153) Organ Combination data 7
- (154)~(170) Organ Combination data 8

\* The Clavinova does not accept requests to transfer panel data.

## 7. System Exclusive Messages (Universal System Exclusives)

### 1) Universal Realtime Message

[F0H] → [7FH] → [XnH] → [04H] → [01H] → [!!H] → [mmH] → [F7H]

#### MIDI Master Volume

- \* This message changes the volume for all channels at the same time.
- \* Receipt of this message affects the volume on the MIDI receiving channel(s) only. Panel volume does not change.

F0H: Exclusive status  
 7FH: Universal realtime  
 7FH: ID of target device  
 04H: Sub-ID #1 (Device control message)  
 01H: Sub-ID #2 (Master Volume)  
 !!H: Volume LSB  
 mmH: Volume MSB  
 F7H: End of Exclusive

-or-

F0H: Exclusive status  
 7FH: Universal realtime  
 XnH: X is ignored; n=0~F  
 04H: Sub-ID #1 (Device control message)  
 01H: Sub-ID #2 (Master Volume)  
 !!H: Volume LSB  
 mmH: Volume MSB  
 F7H: End of Exclusive

## 2) Universal Non-Realtime Message (GM ON)

[F0H] → [7EH] → [XnH] → [09H] → [01H] → [F7H]

### GM (General MIDI) Mode ON

F0H: Exclusive status  
 7EH: Universal non-realtime  
 7FH: ID of target device  
 09H: Sub-ID #1 (General MIDI message)  
 01H: Sub-ID #2 (General MIDI ON)  
 F7H: End of Exclusive

-or-

F0H: Exclusive status  
 7EH: Universal non-realtime  
 XnH: X is ignored; n=0~F  
 09H: Sub-ID #1 (General MIDI message)  
 01H: Sub-ID #2 (General MIDI ON)  
 F7H: End of Exclusive

- \* Receipt of the GM ON message causes MIDI parameters to reinitialize. Allow sufficient time for processing to execute (about 50 msec) before sending the Clavinova another message.

## 8. System Exclusive Messages (XG Standard)

### 1) XG Native Parameter Change

[F0H] → [43H] → [1nH] → [4CH] → [hhH] → [mmH] → [!!H] → [ddH] ... → [F7H]

F0H: Exclusive status  
 43H: Yamaha  
 1nH: Device No.  
 (If transmission, n=0. If reception, n=0~F.)  
 4CH: XG model ID  
 hhH: Address High  
 mmH: Address Mid  
 !!H: Address Low

ddH: Data  
 :  
 :  
 F7H: End Of Exclusive

### 2) Bulk Dump (Receive only)

[F0H] → [43H] → [0nH] → [4CH] → [aaH] → [bbH] → [hhH] → [mmH] → [!!H] → [ddH] → ... → [ccH] → [F7H]

F0H: Exclusive status  
 43H: Yamaha  
 0nH: Device No. (n=0~F.)  
 4CH: XG model ID  
 aaH: Byte count  
 bbH: Byte count  
 hhH: Address High  
 mmH: Address Mid  
 !!H: Address Low  
 ddH: Data  
 :  
 :  
 ccH: Checksum  
 F7H: End Of Exclusive

- \* Receipt of this message causes reinitialization of relevant parameters and Control Change values. Allow sufficient time for processing to execute (about 50 msec) before sending the Clavinova another message.
- \* XG Native Parameter Change message may contain two or four bytes of parameter data (depending on the parameter size).
- \* For information about the Address and Byte Count values, refer to Table 1 below. Note that the table's Total Size value gives the size of a bulk block. Only the top address of the block (00H, 00H, 00H) is valid as a bulk data address.
- \* Transmission of excessive bulk-data length may cause error at the receiving side. Keep message length within 512 bytes. If you need to send more than 512 bytes, break the transmission into multiple parts and allow at least 120 msec between each transmission.

<Table 1>  
MIDI Parameter Change (SYSTEM)

Address (H)	Size (H)	Data (H)	Parameter	Description	Default (H)	
00 00 00	4	020C~05F4	MASTER TUNING	-50~+50 [cents]	00 04 00 00	* Value below 020CH selects -50 cents. Value above 05F4H selects +50 cent.
01				1st byte bits (3~0) → Bits 15~12	400	
02				2nd byte bits (3~0) → Bits 11~8		
03				3rd byte bits (3~0) → Bits 7~4		
				4th byte bits (3~0) → Bits 3~0		
04	1	00~7F	MASTER VOLUME	0~127	7F	
05	1					
06	1	34~4C	TRANSPOSE	-12~+12 [semitones]	40	* Values 28H to 33H select -12 to -1, respectively.
7E		0	XG SYSTEM ON	00=XG System ON		Values 4DH to 58H select +1 to +12, respectively.
7F		0	RESET ALL PARAMETERS	00= ON (Receive only)		
Total Size	7					

<Table 2>  
MIDI Parameter Change (EFFECT 1)

\* For a listing of REVERB, CHORUS, and VARIATION type numbers, refer to the Effect MIDI maps.

Address (H)	Size (H)	Data (H)	Parameter	Description	Default (H)
02 01 00	2	00~7F	REVERB TYPE MSB	Refer to the Effect MIDI Map.	01 (=HALL 1)
		00~7F	REVERB TYPE LSB	00: Basic Type	00
0C	1	00~7F	REVERB RETURN	~∞dB...0dB...+6dB (0...64...127)	40
02 01 40	2	00~7F	VARIATION TYPE MSB	Refer to the Effect MIDI Map.	00 (No effect)
		00~07F	VARIATION TYPE LSB	00: Basic Type	00

Note: "VARIATION TYPE" corresponds to the Clavinova's panel-set effect type.

<Table 3>  
MIDI Parameter Change (Multipart)

Address (H)	Size (H)	Data (H)	Parameter	Description	Default (H)
08 nn 11	1	00~7F	DRY LEVEL	0~127	7F
nn= Part number					

<Table 4>

Effect MIDI Map (REVERB)

MSB LSB 00H 01H 02H 03H~
00H No effect ← ← ←
01H HALL 1 HALL 2 HALL 1 ←
02H ROOM ← ← ←
03H STAGE ← ← ←

<Table 5>

Effect MIDI Map (VARIATION)

MSB LSB 00H 01H 02H 03H~
00H-06H No effect ← ← ←
07H ECHO ← ← ←
41H CHORUS ← ← ←
44H SYMPHONIC ← ← ←
46H TREMOLO ← ← ←

9. System Exclusive Messages (Clavinova MIDI compliance)

[F0H] → [43H] → [73H] → [xxH] → [nnH] → [F7H]

F0H: Exclusive status
43H: Yamaha
73H: Clavinova
xxH: Device ID (CLP\*96:3BH; CLP common:01H)
nnH: Substatus
Control nn
Internal clock 02H
External clock 03H
Bulk data: 06H (followed by bulk data)
F7H: End Of Exclusive

\* Substatuses 02H and 03H can be received by Device ID 01H as well as by 3BH.

1) Bulk Dump Format for Key-by-Key Tuning Data

F0H,43H,73H
3BH: Device ID (CLP\*96:3BH)
06H: Bulk ID
00H: Bulk No.
(Bulk dump format for key-specific tuning data)
00H,00H,0BH,00H: Data length
[Bulk data]: low(A-1), high (A-1) ... low (C7), high (C7)
[Checksum (1 byte)] = 0 - sum(bulk data)
F7H: End Of Exclusive

2) Bulk Dump Format for Sequence Data

F0H,43H,73H
nnH: Device ID (CLP-811:40H; CLP-611:3EH)
06H: Bulk ID
05H: Bulk No.
(Sequence-data bulk dump format)
0xH,0xH,0xH,0xH: Data length = xxxx bytes
[Bulk data]: low,high,....,low,high
[Checksum (1 byte)] = 0 - sum(bulk data)
F7H: End Of Exclusive

3) Bulk Data Format for Organ Combination

F0H,43H,73H
3BH: Device ID
06H: Bulk ID
06H: Bulk data format for organ combination
Data length = 11H bytes
00H,00H,01H,01H: n = Channel No.
OnH:
[16]
[8]
[5+1/3']
[4]
[2+2/3']
[2]
[1+1/3']
[1]
[Response]
[Attack 4']
[Attack 2+2/3']
[Attack 2']
[Attack length]
[Attack mode] (00H=FIRST; 01H=EACH)
[Rotary-speaker speed]
[Rotary-speaker depth]
[Checksum (1 byte)] = 0 - sum(bulk data)
F7H: End Of Exclusive

10. System Exclusive Message (Special operators)

[F0H] → [43H] → [73H] → [xxH] → [!!H] → [0nH] → [ccH] → [vvH] → [F7H]
F0H: Exclusive status
43H: Yamaha
73H: Clavinova
3BH: Device ID (CLP\*96n:3BH)
!!H: SK special operator

OnH: Control MIDI Change (n = Special Operator Channel No.)
cc: Control No.
dd: Value
F7H: End Of Exclusive

Control ON ccH ddH
SPLIT POINT Always 00H 14H Split key No.
METRONOME Always 00H 1BH 00H:OFF
01H: -
02H:2/4
03H:3/4
04H:4/4
05H:5/4
06H:6/4
7FH:Normal
DAMPER LEVEL Ch:00-0FH 3DH (Sets channel-specific piano damper level)
00H-7FH
CHANNEL DETUNING Ch:00-0FH 43H (Sets channel-specific detuning)
00H-7FH
VOICE RESERVE Ch:00-0FH 45H 00H:RESERVE OFF
7FH:ON \*1

\*1 When RESERVE=ON, received volume and expression data becomes effective at next Key ON. RESERVE=OFF is the normal setting.

11. Additional System Exclusive Message

[F0H] → [43H] → [1nH] → [27H] → [30H] → [00H] → [00H] → [!!H] → [ccH] → [F7H]

\* This message changes master tuning for all channels. (If this and XG master-tuning message are both received then last received becomes effective.)

1) Master tuning

[00H] → [mmH] → [!!H] → [ccH]
F0H: Exclusive status
43H: Yamaha
1nH: (If transmission, n=0. If reception, n=0~F.)
27H: TG100 Device ID
30H: Sub-ID
00H:
00H:
mmH: Master Tuning MSB
!!H: Master Tuning LSB
ccH: Any value up to 7FH.
F7H: End Of Exclusive



# Specifications / Technische Daten

## Spécifications techniques / Especificaciones

		CLP-811	CLP-611
Keyboard		88 keys (A-1 to C7)	
Tone Generator		AWM (Advanced Wave Memory)	
Polyphony		64 notes max.	32 notes max.
Voices		PIANO 1, PIANO 2 CLAVINOVA TONE, ELECTRIC PIANO 1, ELECTRIC PIANO 2, HARPSICHORD, VIBES, STRINGS, CHOIR, PIPE ORGAN, ORGAN COMBINATION, BASS (CLP-811 only), and voice variations.	
Reverb		ROOM, HALL 1, HALL 2, STAGE	
Effects		CHORUS, SYMPHONIC, TREMOLO, ECHO	
Brilliance		MELLOW, NORMAL, BRIGHT	
Controls		DUAL, SPLIT, METRONOME, TRANSPOSE, TOUCH (HARD, MEDIUM, SOFT, FIXED), MICROPHONE VOLUME (CLP-811 only), MICROPHONE REVERB (CLP-811 only), various functions.	
Display		Large liquid-crystal display	
Recorder		2-TRACK RECORDING/PLAYBACK; adjustable TEMPO	
Pedals		DAMPER, SOSTENUTO, SOFT	
Demos		12 demo songs and 30 piano songs	11 demo songs and 30 piano songs
Connectors		AUX OUT R & L/L+R (output impedance 600Ω); AUX IN R & L/L+R (input impedance 10kΩ, input sensitivity -10dBm); MIC jack (CLP-811 only); two PHONES jacks; TO HOST; MIDI IN/OUT/THRU	
Main Amplifiers		120W (60W × 2)	
Speakers		14cm × 2, 5cm × 2, elliptical (5 × 9cm) × 2	14cm × 2, 5cm × 2
Dimensions (W × D × H)	Music stand down	1436mm × 513mm × 906mm (56-9/16 × 20-3/16 × 35-11/16)	1418mm × 511mm × 879mm (55-13/16 × 20-1/8 × 34-5/8)
	Music stand up	1436mm × 513mm × 1014mm (56-9/16 × 20-3/16 × 39-15/16)	1418mm × 511mm × 1051mm (55-13/16 × 20-1/8 × 41-3/8)
Weight		67.0kg (147 lbs 9 oz)	60.0kg (132 lbs 3 oz)

Specifications and appearance are subject to change without notice for purpose of product improvement.

Die Technischen Daten und das Äußere können sich mit dem Ziel der Weiterentwicklung des Produktes jederzeit ohne Ankündigung ändern.

Les spécifications techniques et l'aspect du Clavinova peuvent être sujets à modifications sans avis préalable, dans un but d'amélioration continue du produit.

Las especificaciones técnicas y las características físicas están sujetas a modificaciones para fines de mejora de producto sin previo aviso.



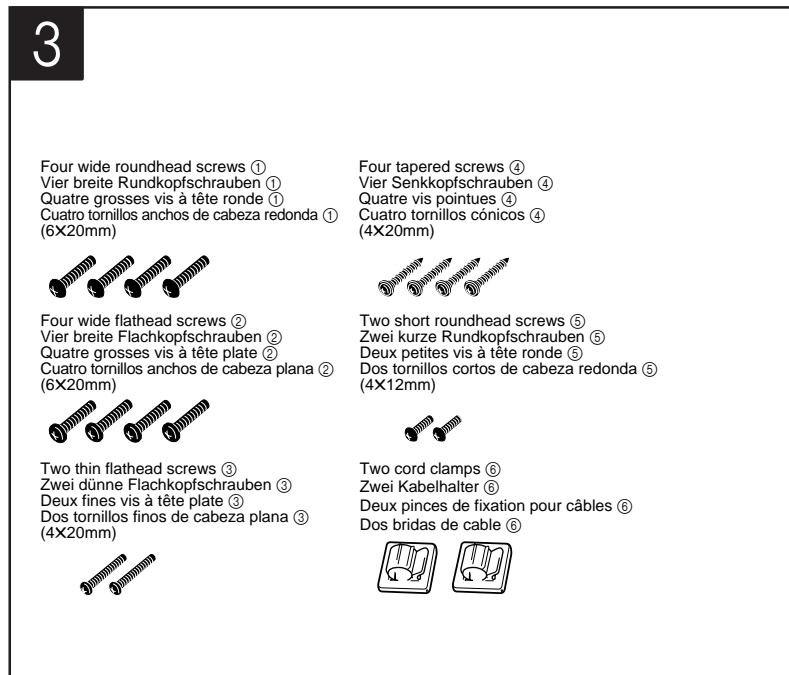
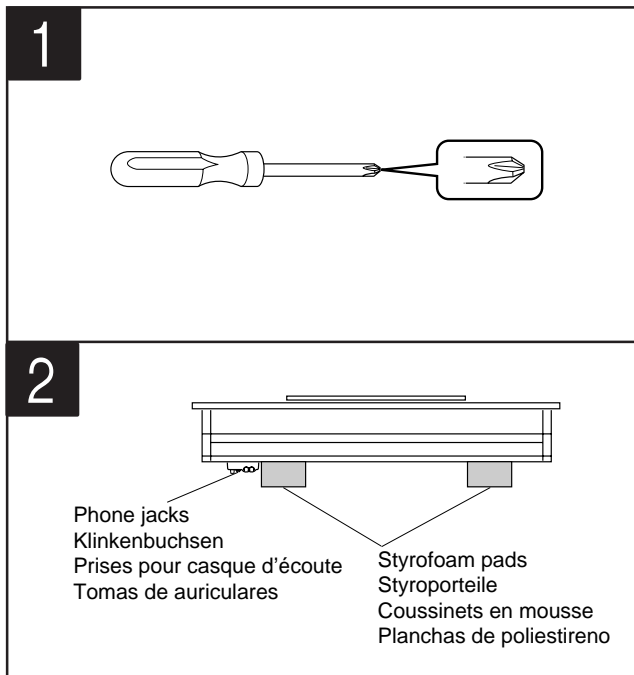

## CLP-811 Assembly Procedure

### NOTE

- Be careful not to confuse parts, and be sure to install all parts in the correct direction. Please assemble in accordance with the sequence given below.
- Assembly should be carried out by at least two persons.
- Be sure to use the correct screw size, as indicated above. Use of incorrect screws can cause damage.
- Be sure to tighten up all screws upon completing assembly of each unit.
- To disassemble, reverse the assembly sequence given below.

### 1 Have a Phillips-head screwdriver ready.

### 2 Open the box. Take out the two styrofoam pads and place them on the floor. Then take out main unit (A) and place it on top of the pads.

### NOTE

Position the pads so as to protect the phone jacks on the base of the unit.

### 3 Remove all parts from the box. Confirm that all of the parts indicated above are present.

### 4 Fasten lower board (E) to the left and right sideboards.

First, unravel the pedal cord bundled to the bottom of lower board (E). Then align the ends of lower board (E) with the right sideboard (C) and left sideboard (B). Finally, fasten in place with the four wide roundhead screws ①.

## Montage des CLP-811

### HINWEIS

- Achten Sie darauf, die Teile nicht zu verwechseln, und installieren Sie alle Teile in der richtigen Ausrichtung. Gehen Sie beim Zusammenbau bitte in der angegebenen Reihenfolge vor.
- Die Montage sollte von mindestens zwei Personen vorgenommen werden.
- Achten Sie darauf, die richtige Schraubengröße zu verwenden, wie es oben gezeigt ist. Die Verwendung der falschen Schrauben kann zu Schäden führen.
- Achten Sie während der Montage darauf, bei jedem Arbeitsgang alle Schrauben festzuziehen.
- Für die Demontage muß die angegebene Reihenfolge umgekehrt befolgt werden.

### 1 Halten Sie einen Kreuzschlitzschraubendreher bereit.

### 2 Öffnen Sie den Karton. Nehmen Sie die beiden Styroporteile heraus und legen Sie sie auf den Boden. Nehmen Sie dann die Haupteinheit (A) heraus, und legen Sie es auf die Styroporteile.

### HINWEIS

Positionieren Sie die Styroporteile so, daß die Klinkenbuchsen am Boden des Gerätes geschützt sind.

### 3 Nehmen Sie alle Teile aus dem Karton. Sehen Sie nach, ob alle oben gezeigten Teile vorhanden sind.

### 4 Bringen Sie die Unterseite (E) an den linken und rechten Seitenteilen an.

Lösen Sie dazu zunächst das Pedalkabel auf, das unten an der Unterseite zusammengebündelt ist (E). Richten Sie dann die Enden der Unterseite (E) mit dem rechten Seitenteil (C) und dem linken Seitenteil (B) aus. Schrauben Sie die Unterseite schließlich mit den vier breiten Rundkopfschrauben ① fest.

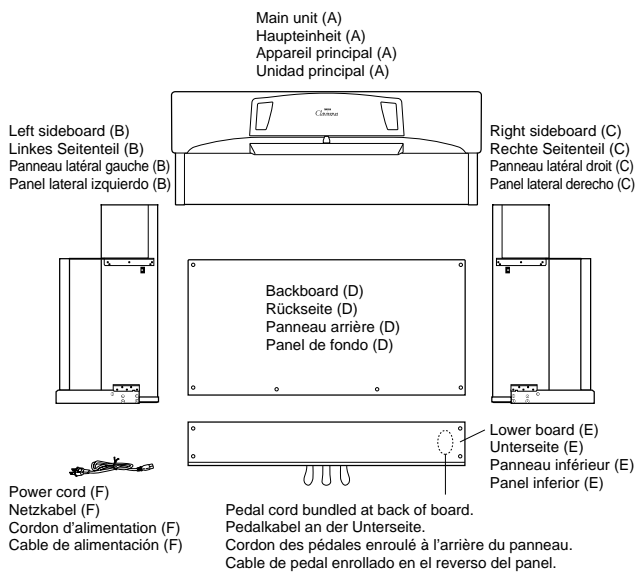

4

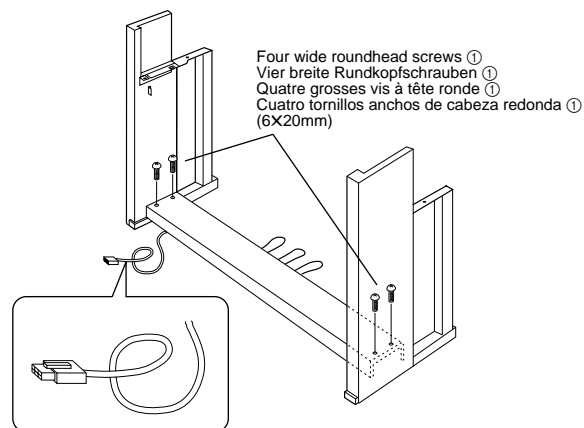

## CLP-811 Montage Procédure

### REMARQUE

- Veiller à ne pas mélanger les pièces et à les installer dans le sens correct. Veuillez assembler l'instrument dans l'ordre indiqué ci-dessous.
- La présence de deux personnes minimum est nécessaire pour procéder au montage.
- Toujours utiliser des vis aux dimensions correctes, comme indiqué ci-dessus. L'utilisation de vis aux dimensions incorrectes pourrait en effet endommager l'instrument.
- Resserrer convenablement toutes les vis après le montage de chaque élément.
- Pour démonter le Clavinova, inverser l'ordre des indications données ci-dessous.

- 1 Préparer un tournevis Phillips (en croix).
- 2 Ouvrir le carton d'emballage. Sortir les deux coussinets en mousse et les placer sur le sol. Sortir ensuite l'appareil principal (A) et le placer sur les coussinets.

### REMARQUE

Placer les coussinets de sorte à protéger les connecteurs pour casques d'écoute, sur la face arrière.

- 3 Retirer toutes les pièces du carton. Vérifier que toutes les pièces indiquées ci-dessus sont présentes.
- 4 Attacher la partie inférieure (E) aux parties latérales gauche et droite du coffret.

Défaire en premier lieu le cordon de la pédale fixé à la partie inférieure (E). Aligner ensuite les extrémités de la partie inférieure (E) sur les extrémités de la partie latérale droite (C) et de la partie latérale gauche (B). Finalement, visser en place à l'aide des quatre vis à tête ronde ①.

## Montaje del modelo CLP-811

### NOTA

- Observe cuidado para no confundir las piezas, y asegúrese de montar todas ellas en el sentido correcto. Proceda al montaje en el orden indicado a continuación.
- El montaje deberá realizarse al menos por dos personas.
- Procure utilizar los tornillos del tamaño adecuado, según se indica arriba. El empleo de tornillos inadecuados puede ocasionar daños en el instrumento.
- Asegúrese de apretar bien todos los tornillos después de montar cada unidad.
- Para desmontar las unidades, invierta la secuencia de montaje facilitada a continuación.

- 1 Prepare un destornillador de estrella.
- 2 Abra la caja. Retire las dos planchas de poliestireno y colóquelas sobre el suelo. A continuación extraiga la unidad principal (A) y colóquela sobre las planchas.

### NOTA

Sitúe las planchas de forma que queden protegidas las tomas de auriculares de la base de la unidad.

- 3 Extraiga todas las piezas de la caja. Compruebe que no falta ninguna de las piezas arriba indicadas.
- 4 Asegure el panel inferior (E) a los laterales derecho e izquierdo.

En primer lugar, desenrolle el cable del pedal fijado en la base del panel inferior (E). Seguidamente, alinee los bordes del panel inferior (E) con los paneles laterales derecho (C) e izquierdo (B). Por último, ensámblelo en su sitio con los cuatro tornillos anchos de cabeza redonda ①.

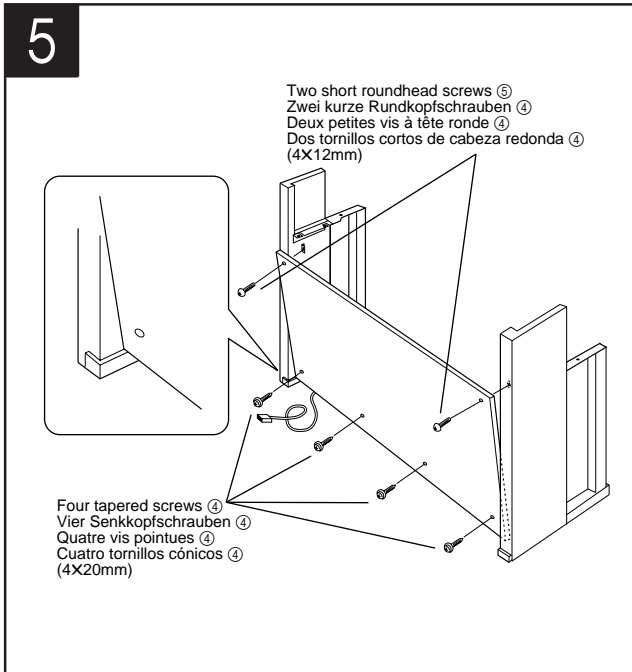

### 5 Install backboard (D).

Rest the bottom of backboard (D) on the leg ledges (on both sideboards), and pivot the top of the board into place. Fasten the upper part of the backboard to the two sideboards using the short roundhead screws ⑤. Fasten the lower part of the backboard in four places using the tapered screws ④.

### 6 Install main unit (A).

Lift the main unit, holding it on the bottom as shown in the diagram. Be sure to grasp the board at least 4 inches (10 cm) away from the sides. Slide the unit onto the sideboards from the front, and continue sliding until it is all the way back.

#### NOTE

Be careful to avoid snagging your hands or clothes when installing the main unit.

### 7 Fasten main unit (A) into place.

First check from the sides to confirm that there is no gap. Then move to the back and check the gaps between the main unit and the right and left sideboards. Adjust so that these gaps are equivalent, and fasten in place (at both ends of the rear side) with two of the wide flathead screws ②. Next, move to the front and screw in the two thin flathead screws ③, and then the remaining two flathead screws ②.

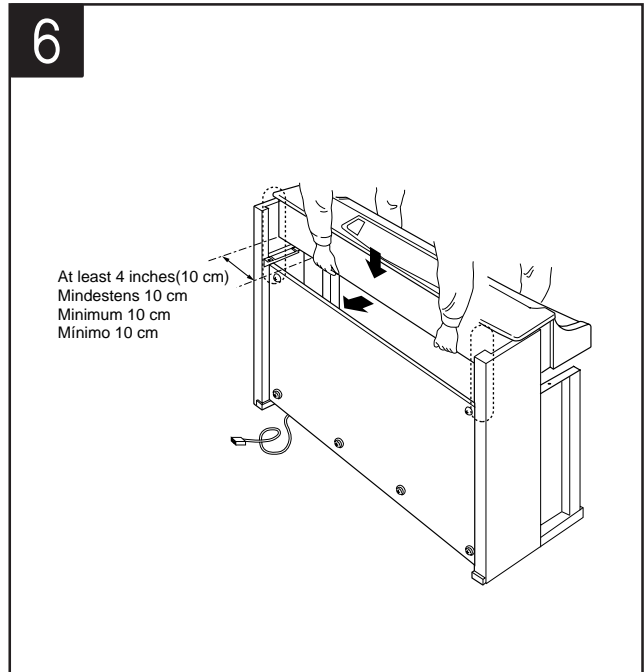

### 5 Bringen Sie die Rückseite (D) an.

Setzen Sie die Unterkante der Rückseite (D) auf die Fußvorsprünge (auf beiden Seitenteilen), und kippen Sie die Oberkante der Rückseite an die Haupteinheit. Befestigen Sie die Oberkante der Rückseite mit den kurzen Rundkopfschrauben ⑤ an den beiden Seitenteilen. Befestigen Sie den unteren Teil der Rückseite an vier Stellen mit den vier Senkkopfschrauben ④.

### 6 Montieren Sie die Haupteinheit (A).

Heben Sie die Haupteinheit an, indem Sie darunter greifen, wie in der Abbildung gezeigt. Achten Sie darauf, das Teil mindestens 10 cm von den Seiten entfernt zu greifen. Schieben Sie die Einheit von vorne auf die Seitenteile, bis sie ganz hinten anschlägt.

#### HINWEIS

Achten Sie darauf, daß Sie während der Installation der Haupteinheit nicht Ihre Hände oder Ihre Kleidung verletzen.

### 7 Befestigen Sie die Haupteinheit (A).

Überprüfen Sie von der Seite, daß keine Lücke zu sehen ist. Überprüfen Sie dann von hinten aus den Spalt zwischen der Haupteinheit und den linken und rechten Seitenteilen. Richten Sie die Haupteinheit so aus, daß beide Abstände gleich sind, und schrauben Sie die Haupteinheit an den beiden Enden der Rückseite mit zwei breiten Flachkopfschrauben ② fest. Schrauben Sie dann an der Vorderseite die beiden dünnen Flachkopfschrauben ③ und die beiden übrigen Flachkopfschrauben ② fest.

7

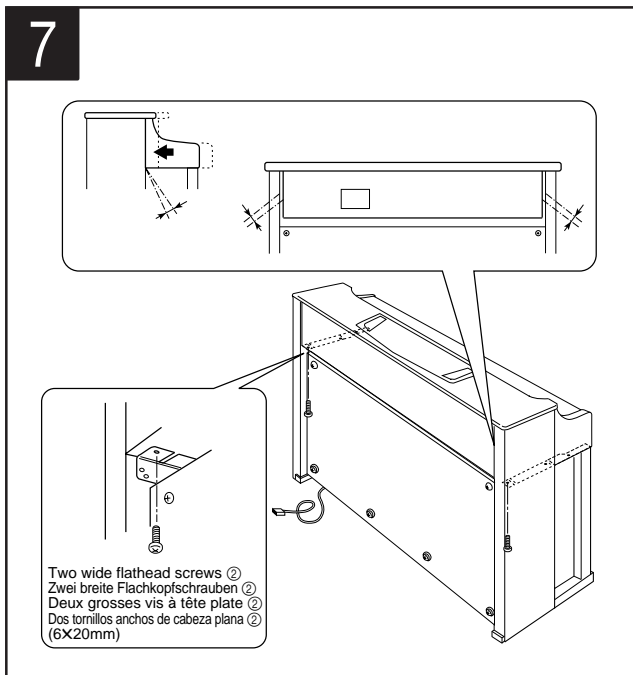

### 5 Installer le panneau arrière (D)

Reposer le bas du panneau arrière (D) sur le rebord des pieds (des deux panneaux latéraux) et faire pivoter le dessus du panneau pour le mettre en place. Fixer la partie supérieure du panneau arrière aux deux panneaux latéraux à l'aide des petites vis à tête ronde ⑤. Attacher la partie inférieure du panneau arrière à quatre endroits à l'aide des vis pointues ④.

### 6 Installer la partie principale (A)

Soulever la partie principale, en la soutenant par le fond comme illustré sur le diagramme. Toujours veiller à saisir le panneau à au moins 10 cm des extrémités. Glisser la partie principale sur les panneaux latéraux en commençant par l'avant et la faire glisser jusqu'à ce qu'elle soit insérée à fond.

#### REMARQUE

Faire attention de ne pas coincer ses mains ou ses vêtements lors de l'installation de la partie principale.

### 7 Fixer la partie principale (A).

Vérifier tout d'abord de côté pour s'assurer qu'il n'y a pas de vide. Se mettre ensuite derrière et vérifier les espaces entre la partie principale et les panneaux latéraux gauche et droit. Régler l'ensemble de sorte que les espaces soient équivalents de chaque côté et les fixer en place (aux deux extrémités de la partie arrière) avec deux des grosses vis à tête plate ②. Se déplacer ensuite vers l'avant et visser les deux petites vis à tête plate ③ puis les deux grosses vis à tête plate restantes ②.

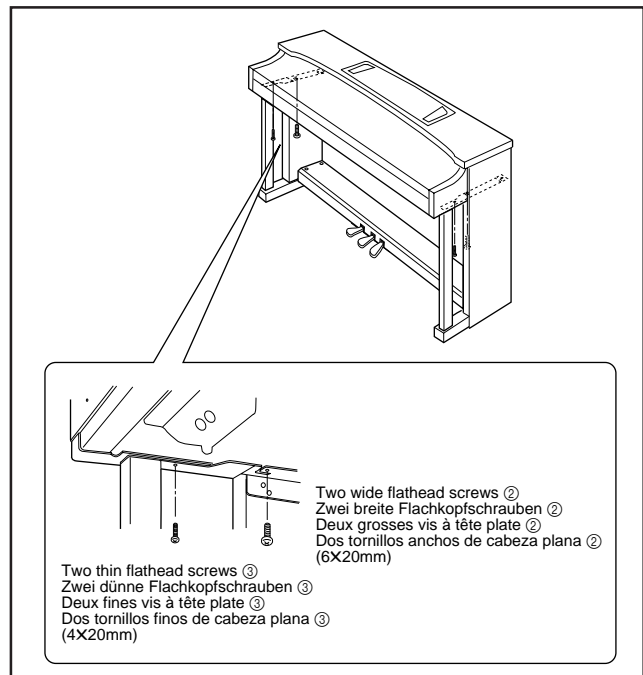

### 5 Instale el panel posterior (D).

Apoye la base del panel posterior (D) sobre los rebordes de las patas (en ambos paneles laterales), y gire la parte superior del panel para colocarlo en su posición. Asegure la parte alta del panel posterior a los dos paneles laterales utilizando los tornillos cortos de cabeza redonda ⑤. Atornille la parte baja del panel posterior a cuatro puntos empleando los tornillos cónicos ④.

### 6 Instale la unidad principal (A).

Levante la unidad principal, sosteniéndola por la base como se muestra en la ilustración. Procure sujetar el panel como mínimo a 10 cm de los bordes. Inserte la unidad en los paneles laterales desde la parte frontal, y deslícela hasta el fondo.

#### NOTA

Tenga cuidado con las manos y la ropa cuando instale la unidad principal.

### 7 Asegure la unidad principal (A) en su posición.

Primero observe desde los lados para asegurarse de que no queda ninguna abertura. Después sitúese en la parte posterior y revise las aberturas existentes entre la unidad principal y los paneles derecho e izquierdo. Ajustelos para que queden igual y asegúrelos en su posición (en ambos extremos de la parte posterior) con dos de los tornillos anchos de cabeza plana ②.

A continuación, colóquese en la parte frontal y atornille los dos tornillos finos de cabeza plana ③, y después los dos de cabeza plana restantes ②.

8

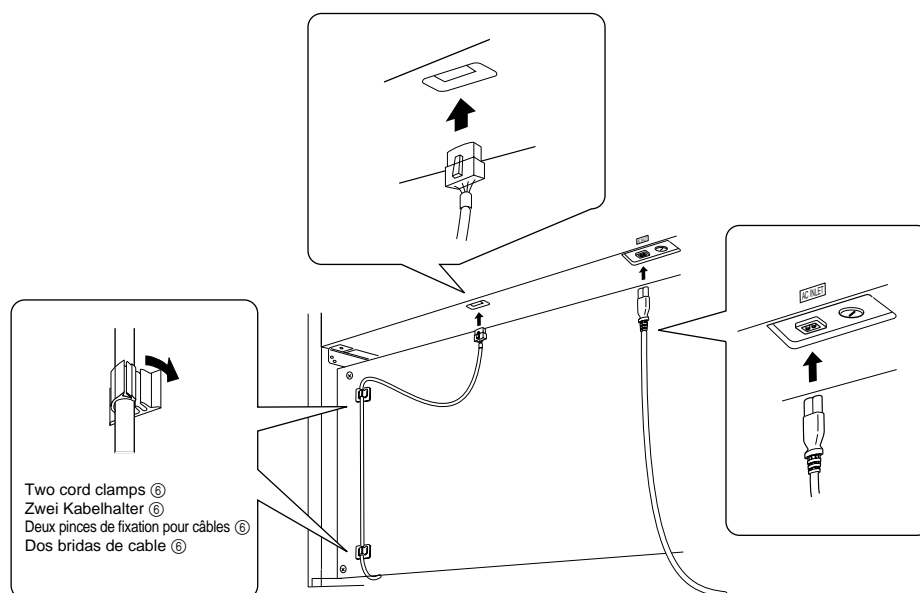

### 8 Connect up the pedal cord and power cord.

Hold the pedal-cord connector so that the hook is facing away from the backboard, the backboard, and plug it into the main unit. Then adhere the two cord clamps ⑥ to the backboard at the locations shown in the diagram. Set the pedal cord securely into the clamps. Finally, connect the power cord (F) to the main unit.

### 9 Extend the adjuster.

Turn the adjuster so that it is set firmly against the floor.

### 10 Set the voltage selector (if applicable), and plug the power cord into a standard wall outlet.

If your unit is equipped with a voltage selector, make sure that the value is set to the voltage level used in your area (110V, 127V, 220V or 240V). To change the setting, turn the selector (with a screwdriver) so that the appropriate value is aligned with the pointer on the panel. Note that the selector is set to 240V at time of shipment.

After completing the adjustment, you can plug the cord into a wall outlet. In some areas you may need to attach a (supplied) adaptor to the plug to enable connection to the standard local outlet.

### ■ After completing the assembly, please check as follows.

- Are there any parts left over?  
→ Review the assembly procedure and correct any errors.
- Is the Clavinova clear of doors and other movable fixtures?  
→ Move the Clavinova to an appropriate location.
- Does the Clavinova make a rattling noise when you shake it?  
→ Tighten all screws.
- Does the lower board rattle or give way when you step on the pedals?  
→ Turn the adjuster so that it is set firmly against the floor.
- Are the pedal and power cords inserted securely into the inlets?  
→ Check the connections.
- If the main unit creaks or is otherwise unsteady when you play on the keyboard, refer to the assembly diagrams and retighten all screws.

### 8 Schließen Sie das Pedalkabel und das Netzkabel an.

Halten Sie den Stecker des Pedalkabels so, daß der Haken zur Tastaturseite weist, und stecken Sie ihn an die Haupteinheit. Bringen Sie dann die beiden Kabelhalter ⑥ an der Rückseite an den in der Abbildung gezeigten Positionen an. Stecken Sie das Pedalkabel sicher in die Kabelhalter. Stecken Sie zum Schluß das Netzkabel (F) an die Haupteinheit.

### 9 Ziehen Sie den Höhenversteller heraus.

Drehen Sie den Höhenversteller so, daß er fest gegen den Fußboden drückt.

### 10 Stellen Sie den Spannungsumschalter ein (wenn nötig), und stecken Sie dann das Netzkabel in eine Netzsteckdose.

Wenn Ihr Gerät mit einem Spannungsumschalter ausgestattet ist, vergewissern Sie sich, daß der eingestellte Wert auf die Versorgungsspannung Ihrer Gegend eingestellt ist (110 V, 127 V, 220 V oder 240 V). Um die Einstellung zu ändern, drehen Sie den Schalter (mit einem Schraubendreher), so der korrekte Wert mit dem Zeiger auf dem Panel übereinstimmt. Beachten Sie, daß der Schalter zur Zeit der Auslieferung auf 240 V eingestellt ist.

Wenn Sie die Einstellung vorgenommen haben, können Sie das Kabel in eine Netzsteckdose stecken. In einigen Gegenden müssen Sie evtl. einen (mitgelieferten) Adapter am Stecker anbringen, um diesen in die Netzsteckdose einstecken zu können.

### ■ Wenn der Zusammenbau beendet ist, prüfen Sie bitte folgende Dinge:

- Sind Teile übrig geblieben?  
→ Gehen Sie den Vorgang des Zusammenbaus noch einmal durch und korrigieren Sie eventuelle Fehler.
- Befindet sich das Clavinova weit genug von Türen und anderen beweglichen Vorrichtungen entfernt?  
→ Bewegen Sie das Clavinova an einen entsprechend sicheren Ort.
- Macht das Clavinova Klappergeräusche, wenn Sie es schütteln?  
→ Ziehen Sie alle Schrauben fest.
- Klappert die Unterseite oder gibt sie nach, wenn Sie das Pedal treten?  
→ Drehen Sie den Höhenversteller, bis er fest auf dem Fußboden steht.
- Sind Pedal- und Netzkabel richtig an den Buchsen angeschlossen?  
→ Prüfen Sie die Verbindung.
- Wenn die Haupteinheit knarrt oder beim Spielen wackelt, betrachten Sie die Abbildungen und ziehen Sie alle Schrauben noch einmal nach.

9

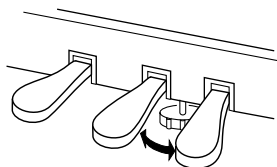

### 8 Raccorder le cordon des pédales et le cordon d'alimentation

Tenir la fiche du cordon des pédales de telle sorte que le crochet soit tourné à l'opposé du panneau arrière et la brancher dans la partie principale. Appliquer ensuite les deux pinces de fixation du cordon ⑥ sur le panneau arrière aux emplacements marqués sur le diagramme. Faire passer le cordon des pédales fermement entre les pinces de fixation. Finalement, raccorder le cordon d'alimentation (F) à la partie principale.

### 9 Etendre le stabilisateur

Tourner le stabilisateur afin qu'il repose fermement sur le sol.

### 10 Régler le sélecteur de tension (le cas échéant) et brancher le cordon d'alimentation dans une prise secteur normale.

Si votre appareil est équipé d'un sélecteur de tension, toujours s'assurer qu'il est bien positionné sur la tension en vigueur dans votre région (110V, 127V, 220V ou 240V). Pour modifier le réglage, tourner le sélecteur (à l'aide d'un tournevis) de sorte que la valeur souhaitée s'aligne sur le pointeur du panneau. Le sélecteur est réglé sur 240V à la sortie d'usine.

Après avoir effectué les réglages, vous pouvez brancher le cordon dans une prise secteur. Dans certaines régions, vous devrez peut-être relier la fiche à un adaptateur (fourni) pour pouvoir raccorder le Clavinova à une prise secteur locale.

### ■ Lorsque le montage est terminé, veuillez mener à bien les vérifications suivantes.

- Reste-t-il des pièces non utilisées?
  - ➔ Passer en revue la procédure de montage et corriger toute erreur éventuelle.
- Le Clavinova est-il placé à l'écart des portes et de toute autre structure mobile?
  - ➔ Déplacer le Clavinova vers un emplacement approprié.
- Lorsque vous secouez quelque peu le Clavinova, entendez-vous un cliquetis?
  - ➔ Serrer convenablement toutes les vis.
- Le panneau inférieur fait-il du bruit ou s'écarte-t-il lorsque vous appuyez sur les pédales?
  - ➔ Tourner le stabilisateur de sorte que le Clavinova repose fermement sur le sol.
- Les cordons des pédales et d'alimentation sont-ils bien enfoncés dans les prises?
  - ➔ Vérifier toutes les connexions.
- Si la partie principale de l'appareil craque ou est instable lorsque vous jouez sur le clavier, consulter les diagrammes de montage et resserrer toutes les vis.

10

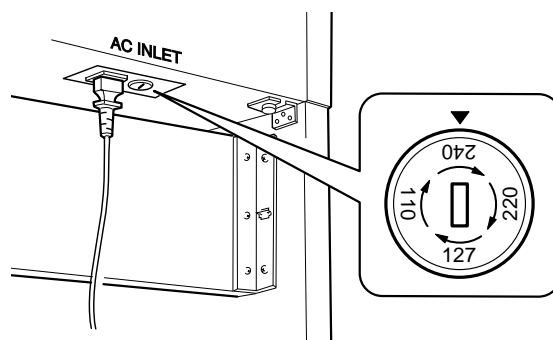

### 8 Conecte el cable del pedal y el cable de alimentación.

Sostenga el conector del pedal del cable de manera que el gancho quede orientado en sentido contrario al panel de fondo, y conéctelo a la unidad principal. Después adhiera las dos bridas de cable ⑥ al panel de fondo, en las posiciones indicadas en el dibujo. Asegure con decisión el cable del pedal a las bridas. Por último, conecte el cable de alimentación (F) a la unidad principal.

### 9 Regule el estabilizador.

Gire el estabilizador hasta que apoye firmemente sobre el suelo.

### 10 Ajuste el selector de tensión (si es necesario), y conecte el cable de alimentación a una toma mural estándar.

Si la unidad está provista de un selector de tensión, asegúrese de que coincide con la tensión de red de su localidad (110 V, 127 V, 220 V o 240 V). Para cambiar el ajuste, gire el selector (con un destornillador) hasta que la aguja del panel esté alineada con el valor adecuado. Observe que el selector viene ajustado a 240 V en el momento de salir de fábrica.

Una vez realizado el ajuste, puede conectar el cable de alimentación a una toma mural. En algunas zonas quizás sea necesario acoplar un adaptador (incluido con el equipo) al enchufe para poder conectarlo a la toma mural.

### ■ Cuando haya concluido el montaje, compruebe los siguientes puntos:

- ¿Ha quedado alguna pieza sin instalar?
  - ➔ Revise el procedimiento de montaje y corrija cualquier error que se haya podido cometer.
- ¿Está el Clavinova alejado del recorrido de puertas y muebles?
  - ➔ Traslade el Clavinova a una posición adecuada.
- ¿Suena algún ruido de holgura cuando se mueve el Clavinova?
  - ➔ Apriete con firmeza todos los tornillos.
- ¿Vibra o cede el panel inferior cuando se pisan los pedales?
  - ➔ Gire el estabilizador hasta que apoye firmemente sobre el suelo.
- ¿Están perfectamente insertados los cables de pedal y alimentación en los conectores?
  - ➔ Revise las conexiones.
- Si la unidad principal cruje o presenta algún signo de inestabilidad cuando se toca el teclado, consulte los esquemas de montaje y vuelva a apretar todos los tornillos.



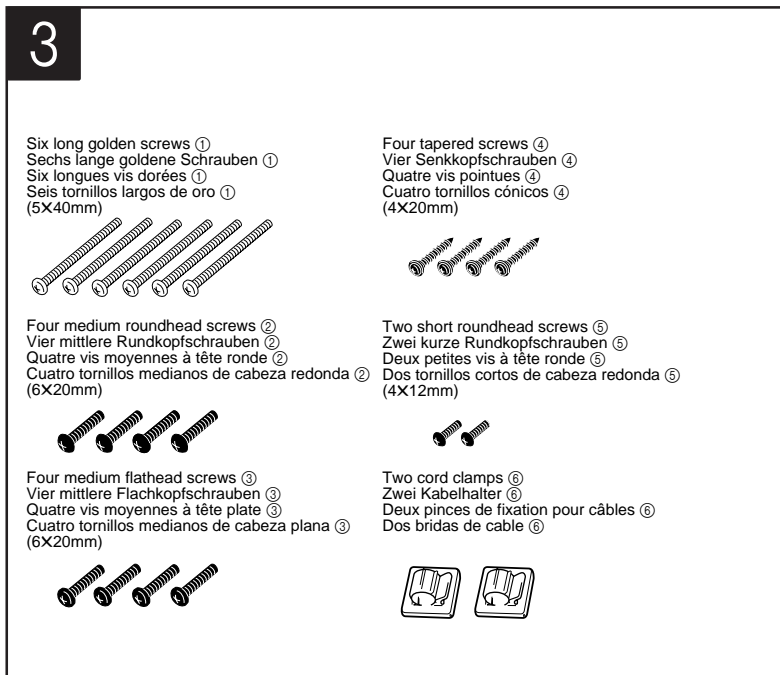
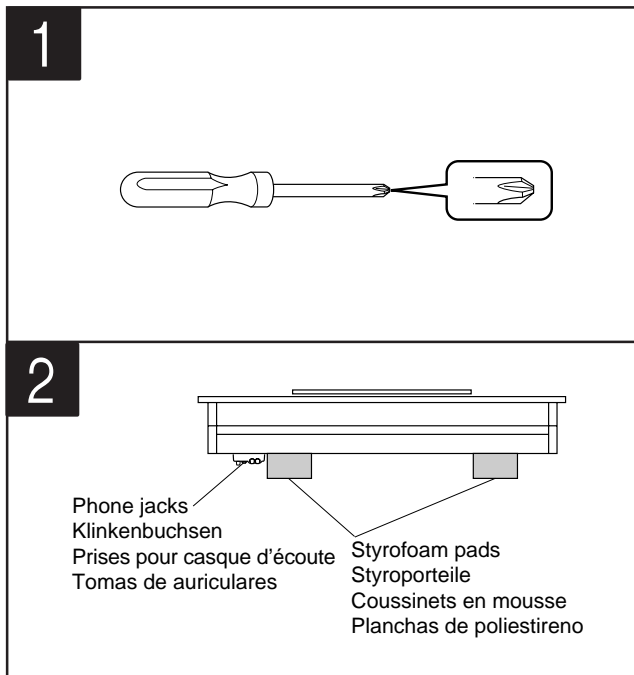

## CLP-611 Assembly Procedure

### NOTE

- Be careful not to confuse parts, and be sure to install all parts in the correct direction. Please assemble in accordance with the sequence given below.
- Assembly should be carried out by at least two persons.
- Be sure to use the correct screw sizes. Use of incorrect screws can cause damage.
- Be sure to tighten up all screws upon completing assembly of each unit.
- To disassemble, reverse the assembly sequence given below.

- 1 Have a Phillips-head screwdriver ready.
- 2 Open the box. Take out the two styrofoam pads and place them on the floor. Then take out main unit (A) and place it on top of the pads.

### NOTE

Position the pads so as to protect the phone jacks on the base of the unit.

- 3 Remove all parts from the box. Confirm that all of the parts indicated above are present.
- 4 Fasten right sideboard (C) to right leg (G), and left sideboard (B) to left leg (F). In each case, join the board to the leg, aligning the notch on the metal fitting with the indentation on the leg. Fasten in place with the long gold screws ①.

## Montage des CLP-611

### HINWEIS

- Achten Sie darauf, die Teile nicht zu verwechseln, und installieren Sie alle Teile in der richtigen Ausrichtung. Gehen Sie beim Zusammenbau bitte in der angegebenen Reihenfolge vor.
- Die Montage sollte von mindestens zwei Personen vorgenommen werden.
- Achten Sie darauf, die richtige Schraubengröße zu verwenden. Die Verwendung der falschen Schrauben kann zu Schäden führen.
- Achten Sie während der Montage darauf, bei jedem Arbeitgang alle Schrauben festzuziehen.
- Für die Demontage muß die angegebene Reihenfolge umgekehrt befolgt werden.

- 1 Halten Sie einen Kreuzschlitzschraubendreher bereit.
- 2 Öffnen Sie den Karton. Nehmen Sie die beiden Styroporteile heraus und legen Sie sie auf den Boden. Nehmen Sie dann die Haupteinheit (A) heraus, und legen Sie es auf die Styroporteile.

### HINWEIS

Positionieren Sie die Styroporteile so, daß die Klinkenbuchsen am Boden des Gerätes geschützt sind.

- 3 Nehmen Sie alle Teile aus dem Karton. Sehen Sie nach, ob alle oben gezeigten Teile vorhanden sind.
- 4 Bringen Sie das rechte Seitenteil (C) am rechten Bein (G), das linke Seitenteil (B) am linken Bein (F) an. Verbinden Sie das Seitenteil mit dem Bein, indem Sie die Aussparung an dem Metallbeschlag mit der Vertiefung im Bein in Übereinstimmung bringen. Befestigen Sie es mit den langen Goldene Schrauben ①.



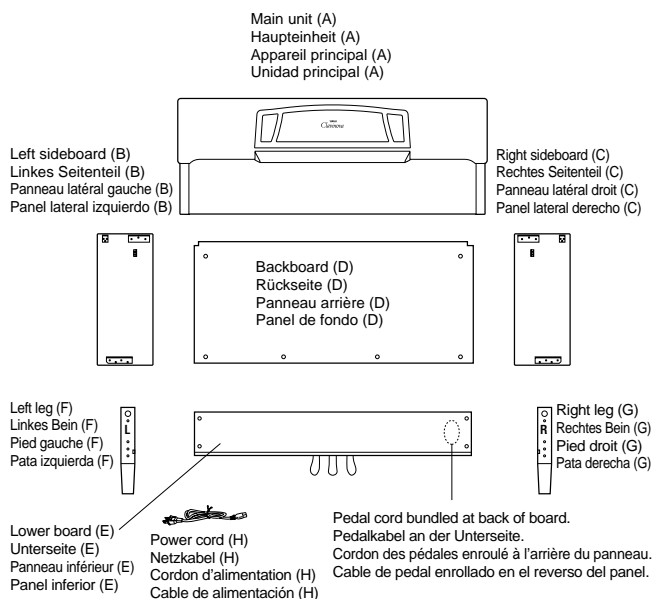

4

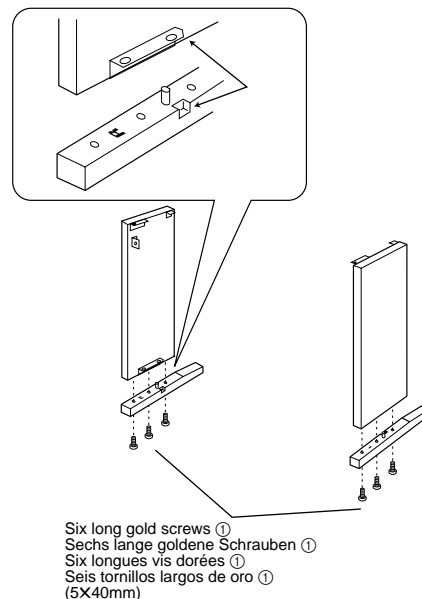

## CLP-611 Montage Procédure

### REMARQUE

- Veiller à ne pas mélanger les pièces et à les installer dans le sens correct. Veuillez assembler l'instrument dans l'ordre indiqué ci-dessous.
- La présence de deux personnes minimum est nécessaire pour procéder au montage.
- Toujours utiliser des vis aux dimensions correctes, comme indiqué à gauche. L'utilisation de vis aux dimensions incorrectes pourrait en effet endommager l'instrument.
- Resserrer convenablement toutes les vis après le montage de chaque élément.
- Pour démonter le Clavinova, inverser l'ordre des indications données ci-dessous.

- 1 Préparer un tournevis Phillips (en croix).
- 2 Ouvrir le carton d'emballage. Sortir les deux coussinets en mousse et les placer sur le sol. Sortir ensuite l'appareil principal (A) et le placer sur les coussinets.

### REMARQUE

Placer les coussinets de sorte à protéger les connecteurs pour casques d'écoute, sur la face arrière.

- 3 Retirer toutes les pièces du carton. Vérifier que toutes les pièces indiquées ci-dessus sont présentes.
- 4 Attacher le panneau latéral droit (C) au pied droit (G) et le panneau latéral gauche (B) au pied gauche (F). Dans chacun des cas, fixer le panneau au pied en alignant l'encoche de la ferrure en métal sur l'indentation du pied. Serrer en place à l'aide des longues vis dorées ①.

## Montaje del modelo CLP-611

### NOTA

- Observe cuidado para no confundir las piezas, y asegúrese de montar todas ellas en el sentido correcto. Proceda al montaje en el orden indicado a continuación.
- El montaje deberá realizarse al menos por dos personas.
- Procure utilizar los tornillos del tamaño adecuado. El empleo de tornillos inadecuados puede ocasionar daños en el instrumento.
- Asegúrese de apretar bien todos los tornillos después de montar cada unidad.
- Para desmontar las unidades, invierta la secuencia de montaje facilitada a continuación.

- 1 Prepare un destornillador de estrella.
- 2 Abra la caja. Retire las dos planchas de poliestireno y colóquelas sobre el suelo. A continuación extraiga la unidad principal (A) y colóquela sobre las planchas.

### NOTA

Sitúe las planchas de forma que queden protegidas las tomas de auriculares de la base de la unidad.

- 3 Extraiga todas las piezas de la caja. Compruebe que no falta ninguna de las piezas arriba indicadas.
- 4 Asegure el panel derecho (C) a la pata derecha (G), y el panel izquierdo (B) a la pata izquierda (F). En ambos casos, acople el panel alineando la entalladura de la parte metálica con los dientes de la pata. Asegúrelo con los tornillos dorados largos ①.

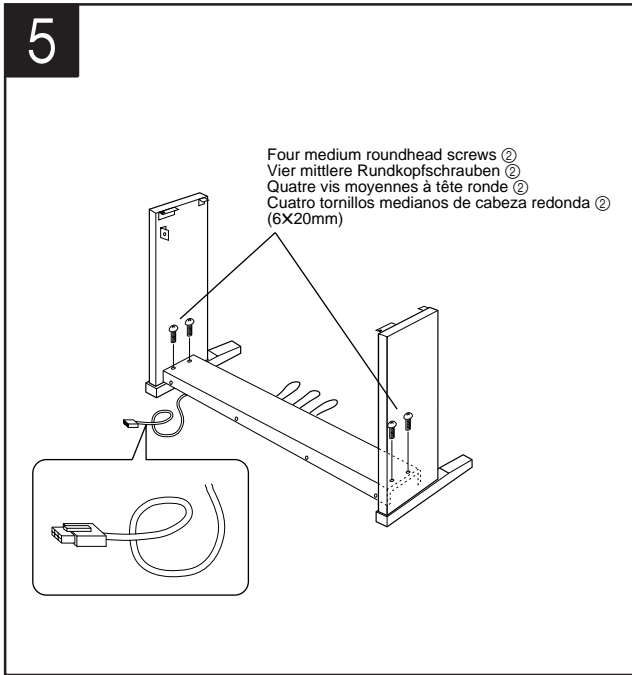

### 5 Install lower board (E).

Unravel the pedal cord bundled to the bottom of lower board (E). Then align the ends of lower board (E) with the right sideboard (C) and left sideboard (B). Fasten board (E) in place with the four medium roundhead screws ②.

### 6 Install backboard (D).

Rest the bottom of backboard (D) on the leg ledges (on both sides), and pivot the top of the board into place. Fasten the upper part of the backboard to the two sideboards using the short roundhead screws ⑤. Fasten the lower part of the backboard in four places using the tapered screws ④.

### 7 Set main unit (A) into place.

Lift the main unit by holding it on the bottom as shown in the diagram. Be sure to grasp the board at least 4 inches (10 cm) away from the sides.

### 8 Fasten main unit (A).

View the unit from the front, and adjust the position to the right or left as necessary so that the overhang is equivalent at both sides. Then, still working from the front, fasten in place with the four medium flathead screws ③.

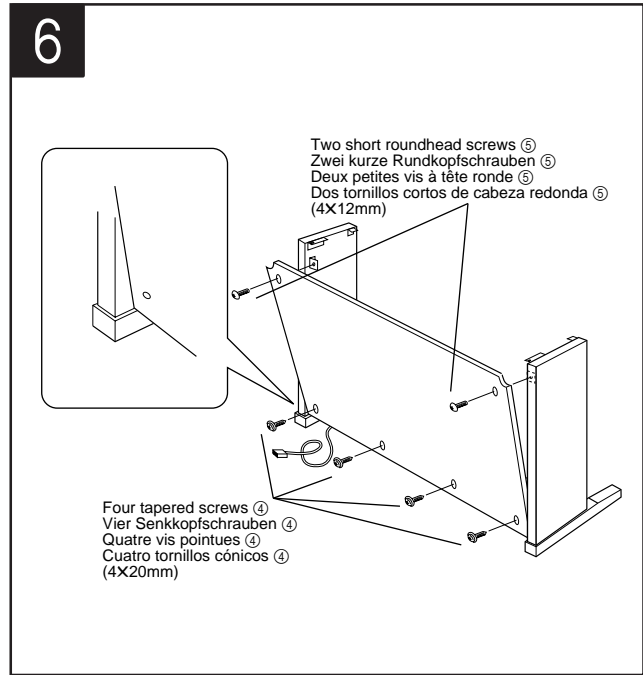

### 5 Bringen Sie die Unterseite (E) an.

Lösen Sie dazu zunächst das Pedalkabel auf, das unten an der Unterseite zusammengebündelt ist (E). Richten Sie dann die Enden der Unterseite (E) mit dem rechten Seitenteil (C) und dem linken Seitenteil (B) aus. Schrauben Sie die Unterseite schließlich mit den vier mittleren Rundkopfschrauben ② fest.

### 6 Bringen Sie die Rückseite (D) an.

Setzen Sie die Unterkante der Rückseite (D) auf die Fußvorsprünge (auf beiden Seitenteilen), und kippen Sie die Oberkante der Rückseite an die Haupteinheit. Befestigen Sie die Oberkante der Rückseite mit den kurzen Rundkopfschrauben ⑤ an den beiden Seitenteilen. Befestigen Sie den unteren Teil der Rückseite an vier Stellen mit den vier Senkkopfschrauben ④.

### 7 Montieren Sie die Haupteinheit (A).

Heben Sie die Haupteinheit an, indem Sie darunter greifen, wie in der Abbildung gezeigt. Achten Sie darauf, das Teil mindestens 10 cm von den Seiten entfernt zu greifen.

### 8 Befestigen Sie die Haupteinheit (A).

Betrachten Sie das Gerät von vorn, und schieben Sie es in die Position, in der der Überhang an den linken und rechten Seiten gleich ist. Schrauben Sie, immer noch von vorn, die Haupteinheit mit den vier mittleren Flachkopfschrauben ③ fest.

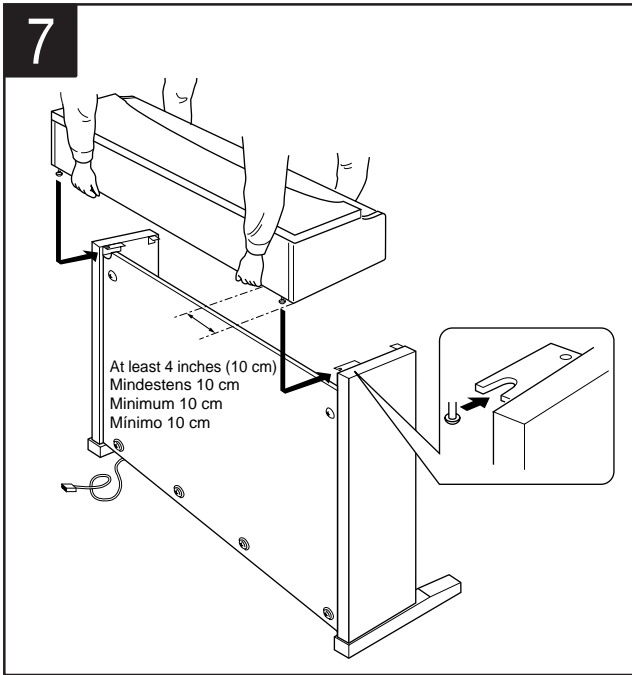

### 5 Installer le panneau inférieur (E)

Défaire en premier lieu le cordon de la pédale fixé à la partie inférieure (E). Aligner ensuite les extrémités de la partie inférieure (E) sur les extrémités de la partie latérale droite (C) et de la partie latérale gauche (B). Finalement, visser en place à l'aide des quatre vis moyennes à tête ronde ②.

### 6 Installer le panneau arrière (D)

Reposer le bas du panneau arrière (D) sur le rebord des pieds (des deux panneaux latéraux) et faire pivoter le dessus du panneau pour le mettre en place. Fixer la partie supérieure du panneau arrière aux deux panneaux latéraux à l'aide des petites vis à tête ronde ⑤. Attacher la partie inférieure du panneau arrière à quatre endroits à l'aide des vis pointues ④.

### 7 Installer la partie principale (A)

Soulever la partie principale, en la soutenant par le fond comme illustré sur le diagramme. Toujours veiller à saisir le panneau à au moins 10 cm des extrémités.

### 8 Fixer la partie principale.

Regarder l'appareil de face et régler sa position vers la droite ou vers la gauche pour que la partie principale dépasse de manière identique à gauche et à droite. Ensuite, continuer de travailler de face et visser les quatre vis moyennes à tête plate ③.

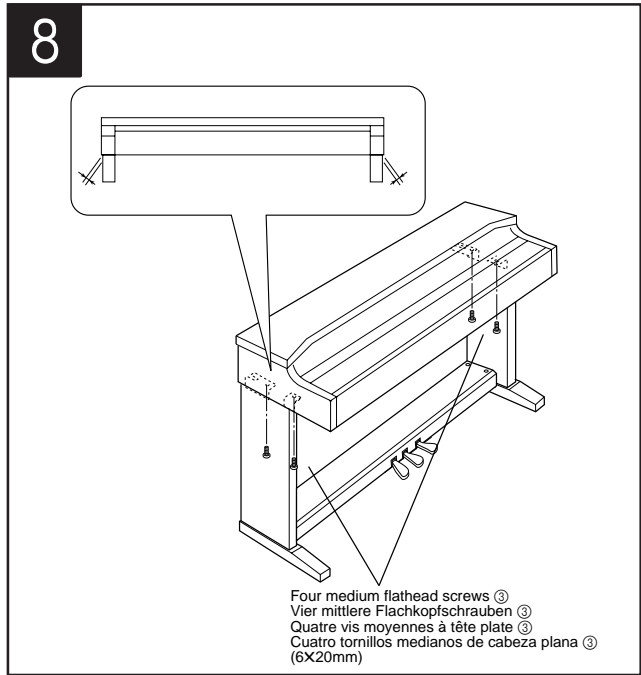

### 5 Instale el panel inferior (E).

Desenrolle el cable del pedal fijado en la base del panel inferior (E). Seguidamente, alinee los bordes del panel inferior (E) con los paneles laterales derecho (C) e izquierdo (B). Acople el panel (E) con los cuatro tornillos medianos de cabeza redonda ②.

### 6 Instale el panel de fondo (D).

Apoye la base del panel de fondo (D) sobre los rebordes de las patas (en ambos lados), y gire la parte superior del panel para colocarlo en su posición. Asegure la parte alta del panel de fondo a los dos laterales empleando los tornillos cortos de cabeza redonda ⑤. Atornille la parte baja del panel de fondo a cuatro puntos empleando los tornillos cónicos ④.

### 7 Instale la unidad principal (A).

Levante la unidad principal, sosteniéndola por la base como se muestra en la ilustración. Procure sujetar el panel como mínimo a 10 cm de los bordes.

### 8 Asegure la unidad principal (A) en su posición.

Sitúese delante de la unidad y ajuste los laterales derecho e izquierdo de forma que el saliente sea equidistante por ambos lados. A continuación, y también desde la parte frontal, asegúrelos en su posición con los cuatro tornillos medianos de cabeza plana ③.

9

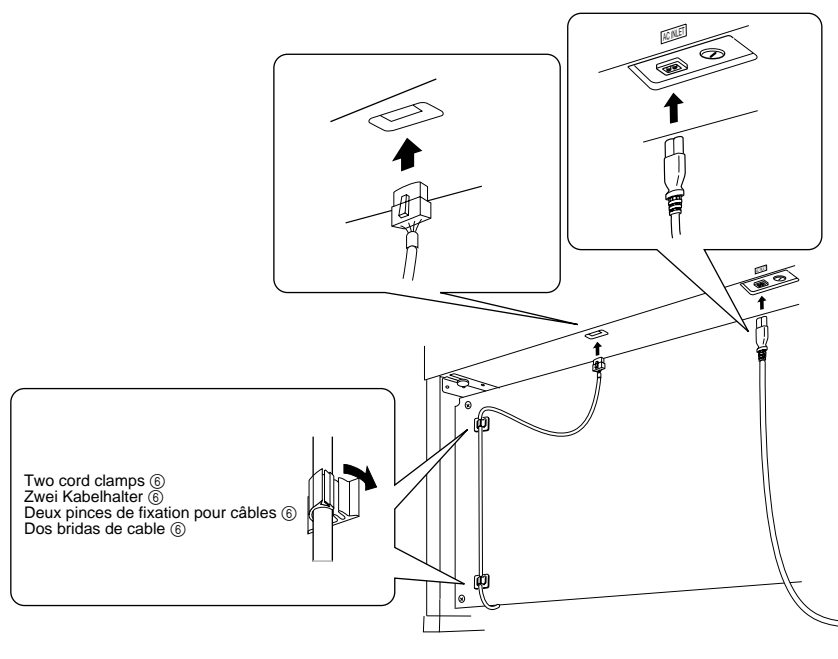

### 9 Connect up the pedal cord and power cord.

Hold the pedal-cord connector so that the hook is facing away from the backboard, and plug it into the main unit. Then adhere the two cord clamps ⑥ to the backboard at the locations shown in the diagram. Set the pedal cord securely into the clamps. Finally, connect the power cord (F) to the main unit.

### 10 Extend the adjuster.

Turn the adjuster so that it is set firmly against the floor.

### 11 Set the voltage selector (if applicable), and plug the power cord into a standard wall outlet.

If your unit is equipped with a voltage selector, make sure that the value is set to the voltage level used in your area (110V, 127V, 220V or 240V). To change the setting, turn the selector (with a screwdriver) so that the appropriate value is aligned with the pointer on the panel. Note that the selector is set to 240V at time of shipment.

After completing the adjustment, you can plug the cord into a wall outlet. In some areas you may need to attach a (supplied) adaptor to the plug to enable connection to the standard local outlet.

### ■ After completing the assembly, please check as follows.

- Are there any parts left over?
  - ➔ Review the assembly procedure and correct any errors.
- Is the Clavinova clear of doors and other movable fixtures?
  - ➔ Move the Clavinova to an appropriate location.
- Does the Clavinova make a rattling noise when you shake it?
  - ➔ Tighten all screws.
- Does the lower board rattle or give way when you step on the pedals?
  - ➔ Turn the adjuster so that it is set firmly against the floor.
- Are the pedal and power cords inserted securely into the inlets?
  - ➔ Check the connections.
- If the main unit creaks or is otherwise unsteady when you play on the keyboard, refer to the assembly diagrams and retighten all screws.

### 9 Schließen Sie das Pedalkabel und das Netzkabel an.

Halten Sie den Stecker des Pedalkabels so, daß der Haken zur Tastenseite weist, und stecken Sie ihn an die Haupteinheit. Bringen Sie dann die beiden Kabelhalter ⑥ an der Rückseite an den in der Abbildung gezeigten Positionen an. Stecken Sie das Pedalkabel sicher in die Kabelhalter. Stecken Sie zum Schluß das Netzkabel (F) an die Haupteinheit.

### 10 Ziehen Sie den Höhenversteller heraus.

Drehen Sie den Höhenversteller so, daß er fest gegen den Fußboden drückt.

### 11 Stellen Sie den Spannungsumschalter ein (wenn nötig), und stecken Sie dann das Netzkabel in eine Netzsteckdose.

Wenn Ihr Gerät mit einem Spannungsumschalter ausgestattet ist, vergewissern Sie sich, daß der eingestellte Wert auf die Versorgungsspannung Ihrer Gegend eingestellt ist (110 V, 127 V, 220 V oder 240 V). Um die Einstellung zu ändern, drehen Sie den Schalter (mit einem Schraubendreher), so der korrekte Wert mit dem Zeiger auf dem Panel übereinstimmt. Beachten Sie, daß der Schalter zur Zeit der Auslieferung auf 240 V eingestellt ist.

Wenn Sie die Einstellung vorgenommen haben, können Sie das Kabel in eine Netzsteckdose stecken. In einigen Gegenden müssen Sie evtl. einen (mitgelieferten) Adapter am Stecker anbringen, um diesen in die Netzsteckdose einstecken zu können.

### ■ Wenn der Zusammenbau beendet ist, prüfen Sie bitte folgende Dinge:

- Sind Teile übrig geblieben?
  - ➔ Gehen Sie den Vorgang des Zusammenbaus noch einmal durch und korrigieren Sie eventuelle Fehler.
- Befindet sich das Clavinova weit genug von Türen und anderen beweglichen Vorrichtungen entfernt?
  - ➔ Bewegen Sie das Clavinova an einen entsprechend sicheren Ort.
- Macht das Clavinova Klappergeräusche, wenn Sie es schütteln?
  - ➔ Ziehen Sie alle Schrauben fest.
- Klappert die Unterseite oder gibt sie nach, wenn Sie das Pedal treten?
  - ➔ Drehen Sie den Höhenversteller, bis er fest auf dem Fußboden steht.
- Sind Pedal- und Netzkabel richtig an den Buchsen angeschlossen?
  - ➔ Prüfen Sie die Verbindung.
- Wenn die Haupteinheit knarrt oder beim Spielen wackelt, betrachten Sie die Abbildungen und ziehen Sie alle Schrauben noch einmal nach.

10

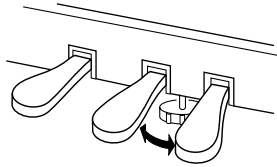

### 9 Raccorder le cordon des pédales et le cordon d'alimentation

Tenir la fiche du cordon des pédales de telle sorte que le crochet soit tourné à l'opposé du panneau arrière et la brancher dans la partie principale. Appliquer ensuite les deux pinces de fixation du cordon ⑥ sur le panneau arrière aux emplacements marqués sur le diagramme. Faire passer le cordon des pédales fermement dans les pinces de fixation. Finalement, raccorder le cordon d'alimentation (F) à la partie principale.

### 10 Etendre le stabilisateur

Tourner le stabilisateur afin qu'il repose fermement sur le sol.

### 11 Régler le sélecteur de tension (le cas échéant) et brancher le cordon d'alimentation dans une prise secteur normale.

Si votre appareil est équipé d'un sélecteur de tension, toujours s'assurer qu'il est bien positionné sur la tension en vigueur dans votre région (110V, 127V, 220V ou 240V). Pour modifier le réglage, tourner le sélecteur (à l'aide d'un tournevis) de sorte que la valeur souhaitée s'aligne sur le pointeur du panneau. Le sélecteur est réglé sur 240V à la sortie d'usine.

Après avoir effectué les réglages, vous pouvez brancher le cordon dans une prise secteur. Dans certaines régions, vous devrez peut-être relier la fiche à un adaptateur (fourni) pour pouvoir raccorder le Clavinova à une prise secteur locale.

### ■ Lorsque le montage est terminé, veuillez mener à bien les vérifications suivantes.

- Reste-t-il des pièces non utilisées?
  - ➔ Passer en revue la procédure de montage et corriger toute erreur éventuelle.
- Le Clavinova est-il placé à l'écart des portes et de toute autre structure mobile?
  - ➔ Déplacer le Clavinova vers un emplacement approprié.
- Lorsque vous secouez quelque peu le Clavinova, entendez-vous un cliquetis?
  - ➔ Serrer convenablement toutes les vis.
- Le panneau inférieur fait-il du bruit ou s'écarte-t-il lorsque vous appuyez sur les pédales?
  - ➔ Tourner le stabilisateur de sorte que le Clavinova repose fermement sur le sol.
- Les cordons des pédales et d'alimentation sont-ils bien enfoncés dans les prises?
  - ➔ Vérifier toutes les connexions.
- Si la partie principale de l'appareil craque ou est instable lorsque vous jouez sur le clavier, consulter les diagrammes de montage et resserrer toutes les vis.

11

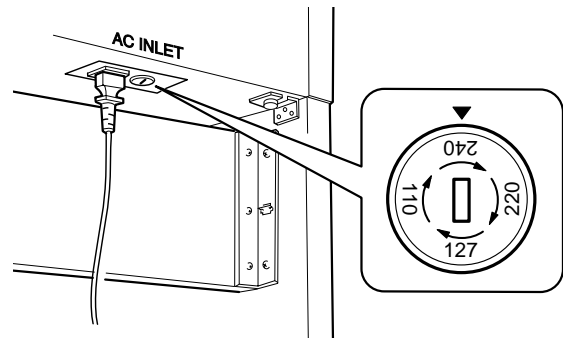

### 9 Conecte el cable del pedal y el cable de alimentación.

Sostenga el conector del pedal del cable de manera que el gancho quede orientado en sentido contrario al panel de fondo, y conéctelo a la unidad principal. Después adhiera las dos bridas de cable ⑥ al panel de fondo, en las posiciones indicadas en el dibujo. Asegure con decisión el cable del pedal a las bridas. Por último, conecte el cable de alimentación (F) a la unidad principal.

### 10 Regule el estabilizador.

Gire el estabilizador hasta que apoye firmemente sobre el suelo.

### 11 Ajuste el selector de tensión (si es necesario), y conecte el cable de alimentación a una toma mural estándar.

Si la unidad está provista de un selector de tensión, asegúrese de que coincide con la tensión de red de su localidad (110 V, 127 V, 220 V o 240 V). Para cambiar el ajuste, gire el selector (con un destornillador) hasta que la aguja del panel esté alineada con el valor adecuado. Observe que el selector viene ajustado a 240 V en el momento de salir de fábrica.

Una vez realizado el ajuste, puede conectar el cable de alimentación a una toma mural. En algunas zonas quizás sea necesario acoplar un adaptador (incluido con el equipo) al enchufe para poder conectarlo a la toma mural.

### ■ Cuando haya concluido el montaje, compruebe los siguientes puntos:

- ¿Ha quedado alguna pieza sin instalar?
  - ➔ Revise el procedimiento de montaje y corrija cualquier error que se haya podido cometer.
- ¿Está el Clavinova alejado del recorrido de puertas y muebles?
  - ➔ Traslade el Clavinova a una posición adecuada.
- ¿Suena algún ruido de holgura cuando se mueve el Clavinova?
  - ➔ Apriete con firmeza todos los tornillos.
- ¿Vibra o cede el panel inferior cuando se pisan los pedales?
  - ➔ Gire el estabilizador hasta que apoye firmemente sobre el suelo.
- ¿Están perfectamente insertados los cables de pedal y alimentación en los conectores?
  - ➔ Revise las conexiones.
- Si la unidad principal cruje o presenta algún signo de inestabilidad cuando se toca el teclado, consulte los esquemas de montaje y vuelva a apretar todos los tornillos.

## FCC INFORMATION (U.S.A.)

### 1. IMPORTANT NOTICE: DO NOT MODIFY THIS UNIT!

This product, when installed as indicated in the instructions contained in this manual, meets FCC requirements. Modifications not expressly approved by Yamaha may void your authority, granted by the FCC, to use the product.

### 2. IMPORTANT:

When connecting this product to accessories and/or another product use only high quality shielded cables. Cable/s supplied with this product MUST be used. Follow all installation instructions. Failure to follow instructions could void your FCC authorization to use this product in the USA.

### 3. NOTE:

This product has been tested and found to comply with the requirements listed in FCC Regulations, Part 15 for Class "B" digital devices. Compliance with these requirements provides a reasonable level of assurance that your use of this product in a residential environment will not result in harmful interference with other electronic devices. This equipment generates/uses radio frequencies and, if not installed and used according to the instructions found in the users manual, may cause interference harmful to the operation of other electronic devices. Compliance with FCC

regulations does not guarantee that interference will not occur in all installations. If this product is found to be the source of interference, which can be determined by turning the unit "OFF" and "ON", please try to eliminate the problem by using one of the following measures:

Relocate either this product or the device that is being affected by the interference.

Utilize power outlets that are on different branch (circuit breaker or fuse) circuits or install AC line filter/s.

In the case of radio or TV interference, relocate/reorient the antenna. If the antenna lead-in is 300 ohm ribbon lead, change the lead-in to co-axial type cable.

If these corrective measures do not produce satisfactory results, please contact the local retailer authorized to distribute this type of product. If you can not locate the appropriate retailer, please contact Yamaha Corporation of America, Electronic Service Division, 6600 Orangethorpe Ave, Buena Park, CA90620

The above statements apply ONLY to those products distributed by Yamaha Corporation of America or its subsidiaries.

\* This applies only to products distributed by YAMAHA CORPORATION OF AMERICA.

### IMPORTANT NOTICE FOR THE UNITED KINGDOM

#### Connecting the Plug and Cord

IMPORTANT. The wires in this mains lead are coloured in accordance with the following code:

BLUE : NEUTRAL  
BROWN : LIVE

As the colours of the wires in the mains lead of this apparatus may not correspond with the coloured markings identifying the terminals in your plug proceed as follows:

The wire which is coloured BLUE must be connected to the terminal which is marked with the letter N or coloured BLACK.

The wire which is coloured BROWN must be connected to the terminal which is marked with the letter L or coloured RED.

Making sure that neither core is connected to the earth terminal of the three pin plug.

• This applies only to products distributed by Yamaha-Kemble Music (U.K.) Ltd.

**CAUTION:** TO PREVENT ELECTRIC SHOCK, MATCH WIDE BLADE OF PLUG TO WIDE SLOT, FULLY INSERT.

**ATTENTION:** POUR ÉVITER LES CHOCS ÉLECTRIQUES, INTRODUIRE LA LAME LA PLUS LARGE DE LA FICHE DANS LA BORNE CORRESPONDANTE DE LA PRISE ET POUSSER JUSQU'AU FOND.

• This applies only to products distributed by Yamaha Canada Music Ltd.  
• Ceci ne s'applique qu'aux produits distribués par Yamaha Canada Musique Ltée.



# IMPORTANT SAFETY INSTRUCTIONS

## INFORMATION RELATING TO PERSONAL INJURY, ELECTRICAL SHOCK, AND FIRE HAZARD POSSIBILITIES HAS BEEN INCLUDED IN THIS LIST.

**WARNING-** When using any electrical or electronic product, basic precautions should always be followed. These precautions include, but are not limited to, the following:

**1.** Read all Safety Instructions, Installation Instructions, Special Message Section items, and any Assembly Instructions found in this manual **BEFORE** marking any connections, including connection to the main supply.

**2.** Main Power Supply Verification: Yamaha products are manufactured specifically for the supply voltage in the area where they are to be sold. If you should move, or if any doubt exists about the supply voltage in your area, please contact your dealer for supply voltage verification and (if applicable) instructions. The required supply voltage is printed on the name plate. For name plate location, please refer to the graphic found in the Special Message Section of this manual.

**3.** This product may be equipped with a polarized plug (one blade wider than the other). If you are unable to insert the plug into the outlet, turn the plug over and try again. If the problem persists, contact an electrician to have the obsolete outlet replaced. Do **NOT** defeat the safety purpose of the plug.

**4.** Some electronic products utilize external power supplies or adapters. Do **NOT** connect this type of product to any power supply or adapter other than one described in the owners manual, on the name plate, or specifically recommended by Yamaha.

**5.** **WARNING:** Do not place this product or any other objects on the power cord or place it in a position where anyone could walk on, trip over, or roll anything over power or connecting cords of any kind. The use of an extension cord is not recommended! If you must use an extension cord, the minimum wire size for a 25' cord (or less) is 18 AWG. **NOTE:** The smaller the AWG number, the larger the current handling capacity. For longer extension cords, consult a local electrician.

**6.** Ventilation: Electronic products, unless specifically designed for enclosed installations, should be placed in locations that do not interfere with proper ventilation. If instructions for enclosed installations are not provided, it must be assumed that unobstructed ventilation is required.

**7.** Temperature considerations: Electronic products should be installed in locations that do not significantly contribute to their operating temperature. Placement of this product close to heat sources such as; radiators, heat registers and other devices that produce heat should be avoided.

**8.** This product was **NOT** designed for use in wet/damp locations and should not be used near water or exposed to rain. Examples of wet/damp locations are; near a swimming pool, spa, tub, sink, or wet basement.

**9.** This product should be used only with the components supplied or; a cart, rack, or stand that is recommended by the manufacturer. If a cart, rack, or stand is used, please observe all safety markings and instructions that accompany the accessory product.

**10.** The power supply cord (plug) should be disconnected from the outlet when electronic products are to be left unused for extended periods of time. Cords should also be disconnected when there is a high probability of lightning and/or electrical storm activity.

**11.** Care should be taken that objects do not fall and liquids are not spilled into the enclosure through any openings that may exist.

**12.** Electrical/electronic products should be serviced by a qualified service person when:

- The power supply cord has been damaged; or
- Objects have fallen, been inserted, or liquids have been spilled into the enclosure through openings; or
- The product has been exposed to rain; or
- The product does not operate, exhibits a marked change in performance; or
- The product has been dropped, or the enclosure of the product has been damaged.

**13.** Do not attempt to service this product beyond that described in the user-maintenance instructions. All other servicing should be referred to qualified service personnel.

**14.** This product, either alone or in combination with an amplifier and headphones or speaker/s, may be capable of producing sound levels that could cause permanent hearing loss. **DO NOT** operate for a long period of time at a high volume level or at a level that is uncomfortable. If you experience any hearing loss or ringing in the ears, you should consult an audiologist. **IMPORTANT:** The louder the sound, the shorter the time period before damage occurs.

**15.** Some Yamaha products may have benches and/or accessory mounting fixtures that are either supplied as a part of the product or as optional accessories. Some of these items are designed to be dealer assembled or installed. Please make sure that benches are stable and any optional fixtures (where applicable) are well secured **BEFORE** using. Benches supplied by Yamaha are designed for seating only. No other uses are recommended.

## PLEASE KEEP THIS MANUAL



