

YDP-113

Digital piano

Owner's Manual Bedienungsanleitung Mode d'emploi Manual de instrucciones

Before using the YDP-113, be sure to read "Precautions," on pages 6-7.
Achten Sie darauf, vor Einsatz des YDP-113 die "Vorsichtsmassnahmen," auf Seite 6-7 durchzulesen.
Avant d'utiliser le YDP-113, lire attentivement la section «Precautions d'usage» aux pages 6-7.
Antes de utilizar el YDP-113, lea las "Precauciones," que debe tener en cuenta en las páginas 6-7.

IMPORTANT

Check your power supply

Make sure that your local AC mains voltage matches the voltage specified on the name plate on the bottom panel. In some areas a voltage selector may be provided on the bottom panel of the main keyboard unit near the power cord. Make sure that the voltage selector is set for the voltage in your area. The voltage selector is set at 240V when the unit is initially shipped. To change the setting use a "minus" screwdriver to rotate the selector dial so that the correct voltage appears next to the pointer on the panel.

WICHTIG

Überprüfung der Stromversorgung

Vergewissern Sie sich vor dem Anschließen an das Stromnetz, daß die örtliche Netzspannung den Betriebsspannungswerten auf dem Typenschild an der Unterseite des Instruments entspricht. In bestimmten Verkaufsgebieten ist das Instrument mit einem Spannungswähler an der Unterseite neben der Netzkabeldurchführung ausgestattet. Falls vorhanden, muß der Spannungswähler auf die örtliche Netzspannung eingestellt werden. Der Spannungswähler wurde werkseitig auf 240 V voreingestellt. Zum Verstellen drehen Sie den Spannungsregler mit einem Schlitzschraubendreher, bis der Zeiger auf den korrekten Spannungswert weist.

IMPORTANT

Contrôler la source d'alimentation

Vérifiez que la tension spécifiée sur le panneau inférieur correspond à la tension du secteur. Dans certaines régions, l'instrument peut être équipé d'un sélecteur de tension situé sur le panneau inférieur du clavier à proximité du cordon d'alimentation.
Vérifiez que ce sélecteur est bien réglé en fonction de la tension secteur de votre région. Le sélecteur de tension est réglé sur 240 V au départ d'usine.
Pour modifier ce réglage, utilisez un tournevis à lame plate pour tourner le sélecteur afin de mettre l'indication correspondant à la tension de votre région vis à vis du repère triangulaire situé sur le panneau.

IMPORTANTE

Verifique la alimentación de corriente

Asegúrese de que tensión de alimentación de CA de su área corresponde con la tensión especificada en la placa de características del panel inferior. En algunas zonas puede haberse incorporado un selector de tensión en el panel inferior de la unidad del teclado principal, cerca del cable de alimentación. Asegúrese de que el selector de tensión esté ajustado a la tensión de su área. El selector de tensión se ajusta a 240V cuando la unidad sale de fábrica. Para cambiar el ajuste, emplee un destornillador de cabeza "recta" para girar el selector de modo que aparezca la tensión correcta al lado del indicador del panel.

ENGLISH

DEUTSCH

FRANÇAIS

ESPAÑOL

SPECIAL MESSAGE SECTION

PRODUCT SAFETY MARKINGS: Yamaha electronic products may have either labels similar to the graphics shown below or molded/stamped facsimiles of these graphics on the enclosure. The explanation of these graphics appears on this page. Please observe all cautions indicated on this page and those indicated in the safety instruction section.

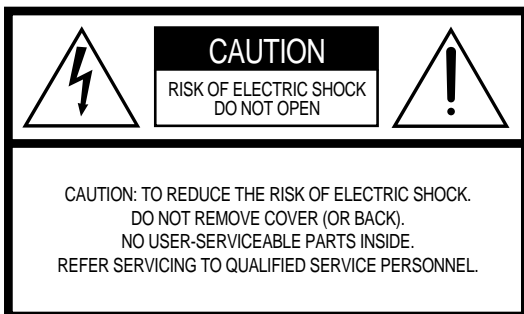

See bottom of Keyboard enclosure for graphic symbol markings.



The exclamation point within the equilateral triangle is intended to alert the user to the presence of important operating and maintenance (servicing) instructions in the literature accompanying the product.

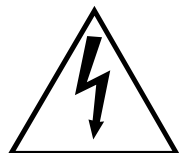

The lightning flash with arrowhead symbol, within the equilateral triangle, is intended to alert the user to the presence of uninsulated “dangerous voltage” within the product’s enclosure that may be of sufficient magnitude to constitute a risk of electrical shock.

IMPORTANT NOTICE: All Yamaha electronic products are tested and approved by an independent safety testing laboratory in order that you may be sure that when it is properly installed and used in its normal and customary manner, all foreseeable risks have been eliminated. DO NOT modify this unit or commission others to do so unless specifically authorized by Yamaha. Product performance and/or safety standards may be diminished. Claims filed under the expressed warranty may be denied if the unit is/has been modified. Implied warranties may also be affected.

SPECIFICATIONS SUBJECT TO CHANGE: The information contained in this manual is believed to be correct at the time of printing. However, Yamaha reserves the right to change or modify any of the specifications without notice or obligation to update existing units.

ENVIRONMENTAL ISSUES: Yamaha strives to produce products that are both user safe and environmentally friendly. We sincerely believe that our products and the production methods used to produce them, meet these goals. In keeping with both the letter and the spirit of the law, we want you to be aware of the following:

Battery Notice: This product MAY contain a small non-rechargeable battery which (if applicable) is soldered in place. The average life span of this type of battery is approximately five years. When replacement becomes necessary, contact a qualified service representative to perform the replacement.

Warning: Do not attempt to recharge, disassemble, or incinerate this type of battery. Keep all batteries away from children. Dispose of used batteries promptly and as regulated by applicable laws. Note: In some areas, the servicer is required by law to return the defective parts. However, you do have the option of having the servicer dispose of these parts for you.

Disposal Notice: Should this product become damaged beyond repair, or for some reason its useful life is considered to be at an end, please observe all local, state, and federal regulations that relate to the disposal of products that contain lead, batteries, plastics, etc.

NOTICE: Service charges incurred due to lack of knowledge relating to how a function or effect works (when the unit is operating as designed) are not covered by the manufacturer’s warranty, and are therefore the owners responsibility. Please study this manual carefully and consult your dealer before requesting service.

NAME PLATE LOCATION: The graphic below indicates the location of the name plate. The model number, serial number, power requirements, etc., are located on this plate. You should record the model number, serial number, and the date of purchase in the spaces provided below and retain this manual as a permanent record of your purchase.

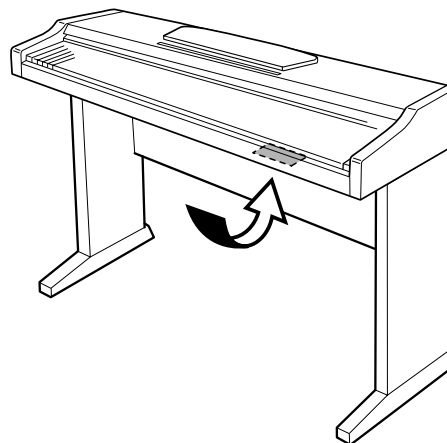

Model _____

Serial No. _____

Purchase Date _____

Merci d'avoir acheté le Digital Piano YDP-113 de Yamaha !! Nous vous conseillons de lire attentivement ce mode d'emploi afin de tirer pleinement profit des fonctions avancées et très utiles du YDP-113. Nous vous recommandons également de le garder à portée de main pour toute référence ultérieure.

A propos du mode d'emploi

Ce manuel est divisé en trois grandes sections : « Introduction », « Référence » et « Annexe ».

■ Introduction (page 2) :

Veuillez lire cette section en premier.

■ Référence (page 13) :

Cette section explique comment procéder à des réglages précis des diverses fonctions du YDP-113.

■ Annexe (page 33) :

Cette section présente le matériel de référence.

* Les illustrations de commandes présentes dans ce mode d'emploi sont fournies à titre d'information uniquement. En effet, elles peuvent différer légèrement de celles apparaissant sur votre instrument.

REMARQUE CONCERNANT LES DROITS D'AUTEUR

Ce produit comporte et met en œuvre des programmes informatiques et des matériaux pour lesquels Yamaha détient des droits d'auteur ou possède une licence d'utilisation des droits d'auteurs de leurs propriétaires respectifs. Les matériaux sujets à des droits d'auteur comprennent, sans limitation, tous les logiciels, les fichiers MIDI et les données WAVE. Toute utilisation non autorisée de ces programmes et de ce contenu est interdite en vertu des lois en vigueur, excepté pour un usage personnel. Toute violation des droits d'auteurs entraînera des poursuites judiciaires. IL EST STRICTEMENT INTERDIT DE FAIRE, DE DISTRIBUER OU D'UTILISER DES COPIES ILLEGALES.

Marques commerciales :

- Apple et Macintosh sont des marques commerciales d'Apple Computer, Inc.
- Windows est une marque déposée de Microsoft® Corporation.
- Toutes les autres marques commerciales sont la propriété de leurs détenteurs respectifs.

Table des matières

Introduction

SPECIAL MESSAGE SECTION	2
A propos du mode d'emploi	3
Index de l'application	5
PRECAUTIONS D'USAGE	6
Accessoires	8
Entretien.....	8
Fonctions.....	9
Avant d'utiliser le YDP-113	10
Protège-clavier.....	10
Pupitre.....	10
Mise sous tension de l'instrument.....	11
Réglage du volume	11
Utilisation d'un casque.....	12

Référence

Noms des parties	14
Ecoute des morceaux de démonstration.....	15
Ecoute de 50 morceaux de piano prédéfinis	16
Sélection et reproduction de voix	17
Sélection de voix.....	17
Utilisation de la pédale forte.....	17
Application d'effets de variation au son – Reverb	18
Combinaison de deux voix (mode Dual (Duo))	19
Transposition.....	20
Réglage fin de la hauteur de ton	20
Utilisation du métronome	21
A propos de la norme MIDI	23
Connexion d'un ordinateur	24
Fonctions MIDI.....	26
Sélection du canal de transmission/ réception MIDI.....	26
Local Control ON/OFF (Activation/ désactivation de la commande locale).....	26
Program Change ON/OFF (Activation/ désactivation du changement de programme)	27
Control Change ON/OFF (Activation/ désactivation du changement de commande)	27
Dépistage des pannes.....	28
Options.....	28
Assemblage du pupitre du clavier	29
Index	31

Annexe

Format des données MIDI.....	34
MIDI Implementation Chart	38
Caractéristiques techniques.....	39

Index de l'application

Utilisez cet index pour accéder à des pages de référence pouvant s'avérer utile dans votre application et situation particulières.

Ecoute

Ecoute de morceaux de démonstration avec différentes voix « Ecoute des morceaux de démonstration » à la page 15
Ecoute de morceaux tirés de « 50 Greats for the Piano » (50 morceaux célèbres pour le piano)
.....« Ecoute de 50 morceaux de piano prédéfinis » à la page 16

Jeu

Utilisation de la pédale forte « Utilisation de la pédale forte » à la page 17
Reproduction d'un accompagnement de même hauteur « Transposition » à la page 20
Réglage précis de la hauteur de ton de l'ensemble de l'instrument durant l'utilisation du YDP-113 avec d'autres instruments ou un CD « Réglage fin de la hauteur de ton » à la page 20

Modification des voix

Affichage de la liste des voix « Sélection de voix » à la page 17
Simulation d'une salle de concert « Application d'effets de variation au son – Reverb » à la page 18
Combinaison de deux voix « Combinaison de deux voix (mode Dual (Duo)) » à la page 19

Pratique

Exercice avec un tempo stable et précis « Utilisation du métronome » à la page 21

Connexion du YDP-113 à d'autres appareils

Qu'est-ce que la norme MIDI ? « A propos de la norme MIDI » à la page 23
Connexion de l'ordinateur « Connexion d'un ordinateur » à la page 24

Assemblage

Montage et démontage du YDP-113 « Assemblage du support du clavier » aux pages 29–30

PRECAUTIONS D'USAGE

PRIERE DE LIRE ATTENTIVEMENT AVANT DE PROCEDER A TOUTE MANIPULATION

* Ranger soigneusement ce manuel pour pouvoir le consulter dans la suite.

AVERTISSEMENT

Toujours observer les précautions élémentaires énumérées ci-après pour éviter de graves blessures, voire la mort, causées par l'électrocution, les courts-circuits, dégâts, incendie et autres accidents. La liste des précautions données ci-dessous n'est pas exhaustive :

Alimentation/cordon d'alimentation

- Utiliser seulement la tension requise par l'instrument. Celle-ci est imprimée sur la plaque du constructeur de l'instrument.
- Vérifier périodiquement l'état de la prise électrique, la dépoussiérer et la nettoyer.
- Utilisez uniquement le cordon/fiche d'alimentation livré avec l'appareil.
- Ne pas laisser le cordon d'alimentation à proximité des sources de chaleur, telles que radiateurs et appareils chauffants. Eviter de tordre et plier excessivement le cordon, ou de l'endommager de façon générale, également de placer dessus des objets pesants, ou de le laisser traîner là où l'on marchera dessus ou se prendra le pied dedans; ne pas y déposer d'autres câbles enroulés.

Ne pas ouvrir

- Ne pas ouvrir l'instrument, ni tenter d'en démonter les éléments internes, ou de les modifier de quelque façon que ce soit. Aucun des éléments internes de l'instrument ne prévoit d'intervention de l'utilisateur. Si l'instrument donne des signes de mauvais fonctionnement, le mettre immédiatement hors tension et le donner à réviser au technicien Yamaha.

Avertissement en cas de présence d'eau

- Eviter de laisser l'instrument sous la pluie, de l'utiliser près de l'eau, dans l'humidité ou lorsqu'il est mouillé. Ne pas y déposer des récipients contenant des liquides qui risquent de s'épancher dans ses ouvertures.
- Ne jamais toucher une prise électrique avec les mains mouillées.

Avertissement en cas de feu

- Ne pas déposer d'articles allumés, tels que des bougies, sur l'appareil. Ceux-ci pourraient tomber et provoquer un incendie.

If you notice any abnormality

- Si le cordon d'alimentation s'effiloche ou est endommagé ou si l'on constate une brusque perte de son en cours d'interprétation, ou encore si l'on décèle une odeur insolite, voire de la fumée, couper immédiatement l'interrupteur principal, retirer la fiche de la prise et donner l'instrument à réviser par un technicien Yamaha.

ATTENTION

Toujours observer les précautions élémentaires ci-dessous pour éviter à soi-même et à son entourage des blessures corporelles, de détériorer l'instrument ou le matériel avoisinant. La liste de ces précautions n'est pas exhaustive :

Alimentation/cordon d'alimentation

- Toujours saisir la fiche elle-même, et non le câble, pour la retirer de l'instrument ou de la prise d'alimentation. Tirer directement sur le câble est commode mais finit par l'endommager.
- Retirer la fiche de la prise secteur lorsqu'on n'utilisera pas l'instrument pendant un certain temps, ou pendant les orages.
- Ne pas utiliser de connecteur multiple pour brancher l'instrument sur une prise électrique du secteur. Cela risque d'affecter la qualité du son, ou éventuellement de faire chauffer la prise.

Assemblage

- Lire attentivement la brochure détaillant le processus d'assemblage. Assembler les éléments dans le mauvais ordre pourrait détériorer l'instrument, voire causer des blessures.

Emplacement

- Ne pas abandonner l'instrument dans un milieu trop poussiéreux, ou un local soumis à des vibrations. Eviter également les froids et chaleurs extrêmes (exposition directe au soleil, près d'un chauffage, ou dans une voiture à midi) qui risquent de déformer le panneau ou d'endommager les éléments internes.
- Ne pas utiliser l'instrument à proximité d'une TV, d'une radio, d'un équipement stéréo, d'un téléphone portable ou d'autres appareils électriques. En effet, l'instrument, la TV ou la radio pourraient produire des bruits.
- Ne pas installer l'instrument dans une position instable où il risquerait de se renverser.
- Débrancher tous les câbles connectés avant de déplacer l'instrument.
- Ne pas disposer l'instrument contre un mur (laisser au moins 3 cm/1 pouce de jeu entre le mur et l'instrument) faute de quoi, l'air ne circulera pas librement, ce qui risque de faire chauffer l'instrument.

Connexions

- Avant de raccorder l'instrument à d'autres éléments électroniques, mettre ces derniers hors tension. Et avant de mettre sous/hors tension tous les éléments, toujours ramener le volume au minimum. En outre, veillez à régler le volume de tous les composants au minimum et à augmenter progressivement le volume sonore des instruments pour définir le niveau d'écoute désiré.

Entretien

- Pour nettoyer l'instrument, utilisez un chiffon doux et sec ou légèrement humide. Ne jamais utiliser de diluants de peinture, solvants, liquides d'entretien ou tampons de nettoyage imprégnés de produits chimiques.

Précautions d'utilisation

- Veillez à ne pas vous coincer les doigts sous le couvercle du clavier et à ne pas glisser vos doigts ou votre main dans les fentes du couvercle ou de l'instrument.
- N'insérez jamais d'objets en papier, métalliques ou autres dans les fentes du couvercle, du panneau ou du clavier. Si c'est le cas, mettez immédiatement l'appareil hors tension et débranchez le cordon d'alimentation de la prise secteur. Faites ensuite contrôler l'appareil par un membre qualifié du service Yamaha.
- Ne pas déposer d'objets de plastique, de vinyle, ou de caoutchouc sur l'instrument, ce qui risque de décolorer le panneau ou le clavier.
- Ne pas s'appuyer sur l'instrument, ni y déposer des objets pesants. Ne pas manipuler trop brutalement les boutons, commutateurs et connecteurs.
- Ne pas jouer trop longtemps sur l'instrument à des volumes trop élevés, ce qui risque d'endommager durablement l'ouïe. Si l'on constate une baisse de l'acuité auditive ou des sifflements d'oreille, consulter un médecin sans tarder.

Utilisation du tabouret (s'il est inclus)

- Ne pas placer le tabouret dans une position instable car il pourrait accidentellement se renverser.
- Ne pas jouer avec le tabouret, ni s'y mettre debout. Ne pas l'utiliser comme outil ou comme escabeau, ou pour toute autre destination autre que celle prévue. Des accidents et des blessures pourraient en résulter.
- Ce tabouret est conçu pour recevoir une seule personne à la fois; accidents et blessures peuvent résulter d'une non observation de ce principe.
- Après un usage prolongé, les vis du tabouret peuvent se desserrer. Resserrer périodiquement avec l'outil fourni.

Yamaha n'est pas responsable des détériorations causées par une utilisation impropre de l'instrument, ou par des modifications apportées par l'utilisateur, pas plus qu'il ne peut couvrir les données perdues ou détruites.

Toujours laisser l'appareil hors tension lorsqu'il est inutilisé.

Accessoires

- « 50 Greats for the Piano » (livret)
- Mode d'emploi
Ce manuel contient des instructions complètes expliquant le fonctionnement du YDP-113.
- Quick Operation Guide (Guide de fonctionnement rapide)
- Tabouret
En fonction de la région où vous résidez, un siège peut être inclus ou vous être proposé en option.
- Pédale forte

Entretien

Nettoyez l'instrument à l'aide d'un chiffon sec ou d'un tissu doux légèrement humide (bien tordu).

ATTENTION

Ne pas utiliser de benzène, de diluant, de détergent ou de tissu imprégné de produits chimiques pour le nettoyage. Ne pas placer de produits en vinyle, en plastique ou en caoutchouc sur l'instrument. En effet, le panneau ou les touches pourraient se décolorer ou s'abîmer.

ATTENTION

Avant d'utiliser le YDP-113, lire attentivement la section « Précautions » aux pages 6 – 7.

■ **Accord**

A la différence d'un piano acoustique, il est inutile d'accorder le YDP-113. Il reste toujours parfaitement dans le ton.

■ **Transport**

En cas de déménagement, vous pouvez transporter le YDP-113 avec d'autres meubles. Vous pouvez le déplacer tel quel (assemblé) ou en pièces détachées.

Transportez le clavier à l'horizontale. Ne l'adossez pas à un mur et ne le faites pas tenir debout sur un des côtés. Ne soumettez pas l'instrument à des vibrations ou des chocs excessifs.

Fonctions

Le piano numérique YDP-113 de Yamaha offre un réalisme sonore sans précédent et les possibilités de jeu d'un piano à queue, en plus de la technologie Yamaha de génération de sons « **AWM Stereo Sampling** » (Echantillonnage stéréo AWM) pour la reproduction de voix musicales riches et d'un clavier spécial « **Graded Hammer** » (A marteaux gradués) permettant la gradation du poids et de la réponse des notes sur toute la plage du clavier.

Les voix Grand Piano 1 et 2 proposent des échantillons totalement nouveaux, soigneusement enregistrés à partir d'un concert pour piano à queue. La voix E. Piano 1 propose un échantillon unique à variation de vélocité (échantillonnage dynamique) tandis que la voix E. Piano 2 en propose deux.

Le son du YDP-113 est très proche d'un véritable piano acoustique.

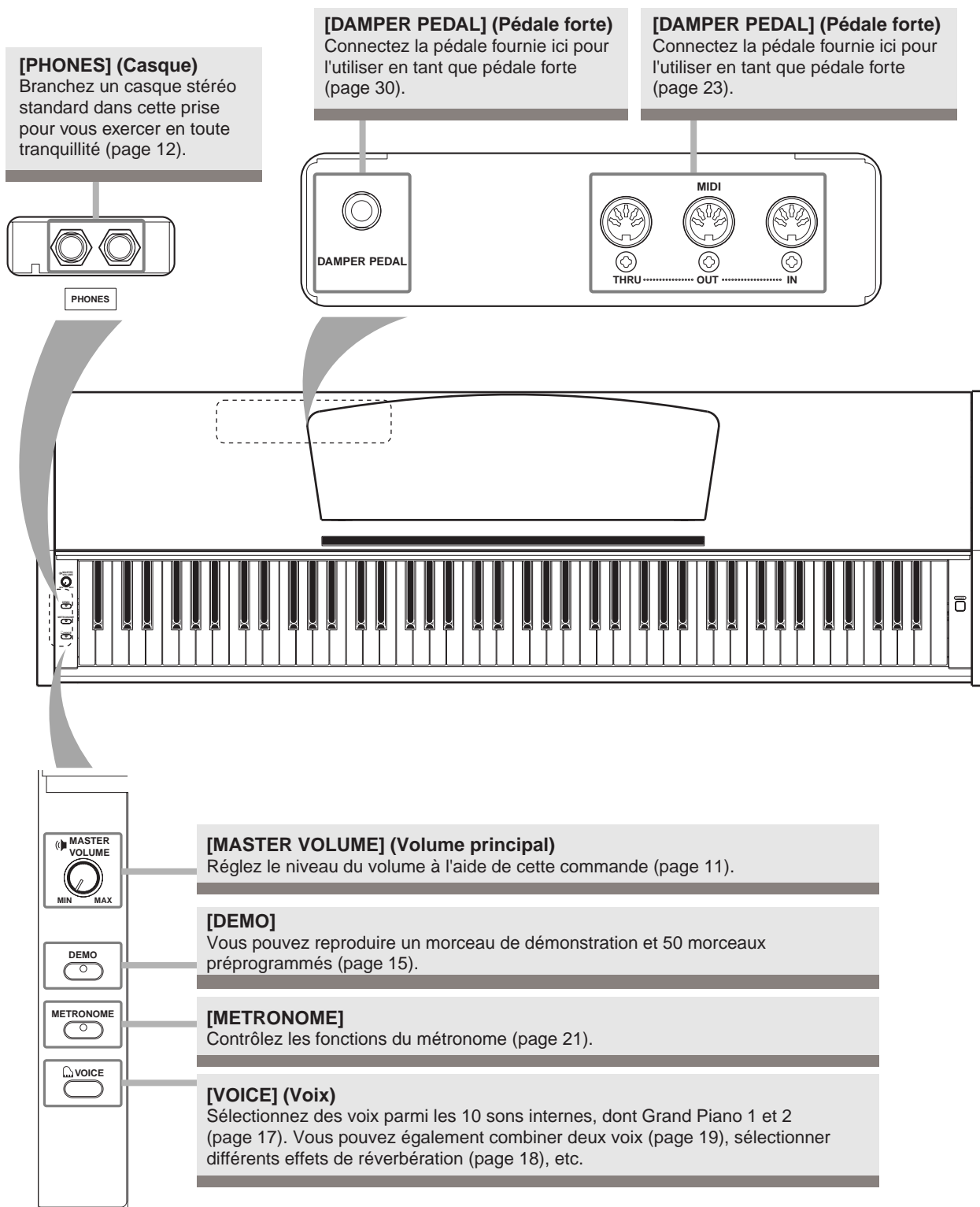

Avant d'utiliser le YDP-113

Protège-clavier

Pour ouvrir le couvercle du clavier :

Soulevez-le légèrement, poussez-le et faites-le glisser jusqu'à ce qu'il s'ouvre.

Pour fermer le couvercle du clavier :

Faites-le glisser doucement vers vous et abaissez-le lentement sur les touches.

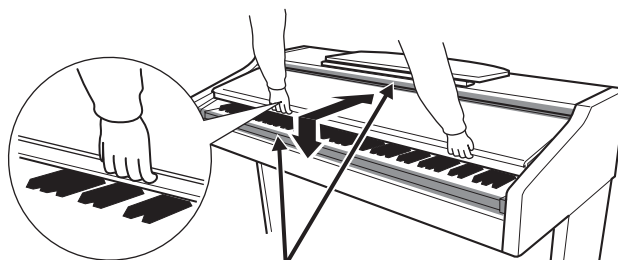

ATTENTION

Prenez garde de ne pas vous coincer les doigts lorsque vous ouvrez et refermez le protège-clavier.

ATTENTION

Tenez toujours le couvercle à deux mains tandis que vous l'ouvrez ou le fermez. Ne le lâchez pas tant qu'il n'est pas totalement ouvert ou fermé. Prenez garde à ne pas vous coincer les doigts (les vôtres et ceux des personnes évoluant autour de vous, notamment les enfants) entre le protège-clavier et l'appareil.

ATTENTION

Ne placez pas d'objets (morceaux de métal ou de papier) sur le protège-clavier. De petits objets placés à cet endroit pourraient tomber dans l'appareil au moment de l'ouverture et s'avérer difficiles à retirer, provoquant ainsi des chocs électriques, courts-circuits, incendies ou autres dommages graves pour l'instrument.

Pupitre

Pour soulever le pupitre :

1. Tirez le pupitre vers le haut et vers vous au maximum.
2. Abaissez les deux supports métalliques à gauche et à droite, à l'arrière du pupitre.
3. Abaissez le pupitre pour qu'il repose sur ces supports.

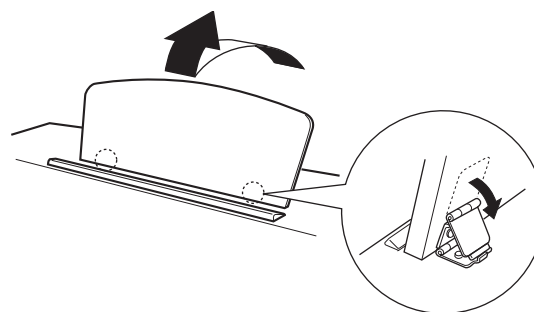

Pour abaisser le pupitre :

1. Tirez le pupitre vers le haut et vers vous au maximum.
2. Dressez les deux supports métalliques (à l'arrière du pupitre).
3. Abaissez lentement le pupitre vers l'arrière jusqu'à ce qu'il soit complètement redescendu.

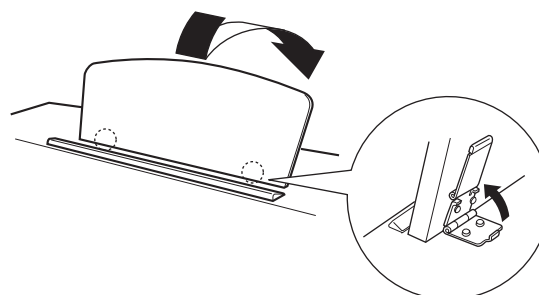

ATTENTION

N'essayez pas d'utiliser le pupitre lorsqu'il est en position semi-levée.

Lorsque vous abaissez le pupitre, tenez-le jusqu'à ce qu'il soit totalement abaissé.

Mise sous tension de l'instrument

1. Branchez le câble d'alimentation.

Insérez les fiches aux extrémités du câble : l'une dans la prise AC INLET du YDP-113 et l'autre dans une prise secteur standard.

Dans certaines régions, un adaptateur est fourni pour adapter les broches de la fiche aux prises murales de la région concernée.

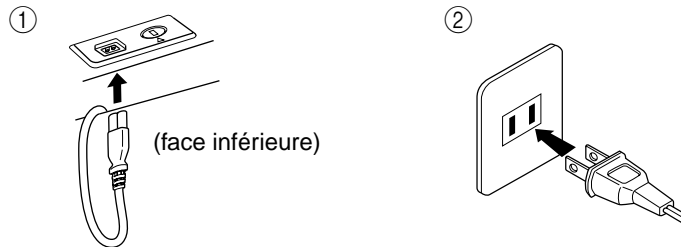

(La forme de la prise varie selon le pays.)

2. Mettez l'instrument sous tension.

Appuyez sur le bouton **[POWER]**.

- Le voyant d'alimentation situé à l'extrémité gauche du clavier s'allume.

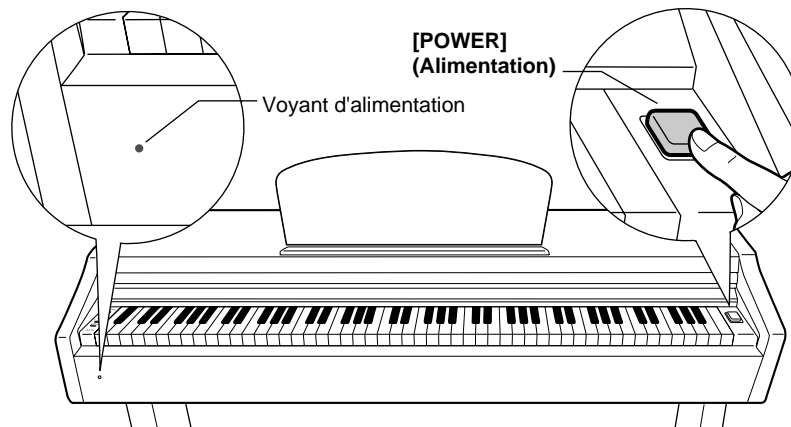

Pour éteindre l'appareil, appuyez de nouveau sur le bouton **[POWER]**.

- Le voyant d'alimentation s'éteint.

ASTUCE

Voyant d'alimentation

Si vous fermez le protège-clavier sans éteindre l'instrument, le voyant d'alimentation reste allumé pour indiquer que l'instrument est toujours sous tension.

Réglage du volume

Lorsque vous commencez à jouer, réglez la commande **[MASTER VOLUME]** sur le niveau sonore le plus approprié.

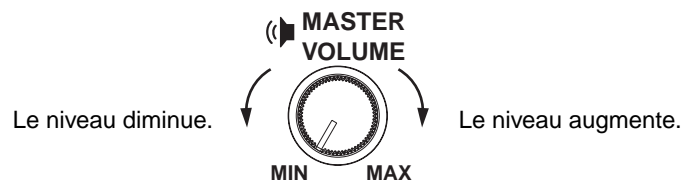

ATTENTION

N'utilisez pas le YDP-113 à un volume élevé pendant une période prolongée afin d'éviter d'endommager votre ouïe.

TERMINOLOGIE

MASTER VOLUME :

Niveau du volume sonore de l'ensemble du clavier

ASTUCE

Vous pouvez également régler le niveau de sortie de la prise **[PHONES]** à l'aide de la commande **[MASTER VOLUME]**.

Utilisation d'un casque

Branchez le casque à l'une des prises [PHONES].

Deux prises [PHONES] sont disponibles.

Vous pouvez y connecter deux casques stéréo standard. (Si vous utilisez un seul casque, vous pouvez le brancher dans n'importe quelle prise.)

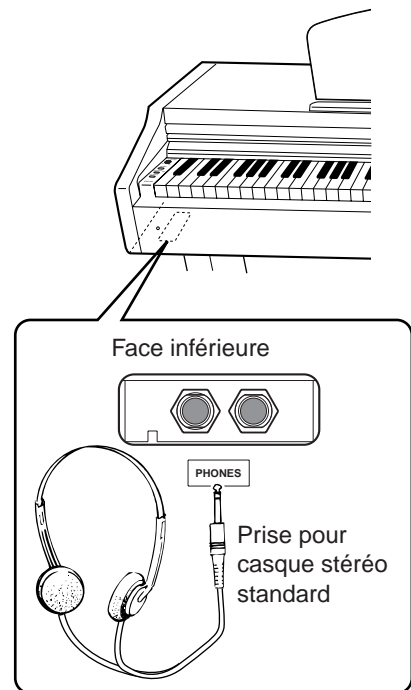

Utilisation du crochet de suspension du casque

Un crochet pour suspendre le casque au YDP-113 est livré avec le YDP-113. Installez-le à l'aide des deux vis fournies (4 × 10 mm), comme indiqué sur l'illustration.

ATTENTION

Évitez de pendre autre chose que le casque au crochet de suspension sous peine d'endommager le YDP-113 ou le crochet.

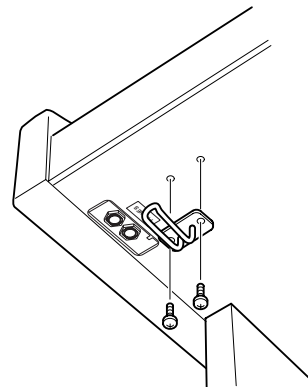

Référence

Cette section explique comment procéder à des réglages précis des diverses fonctions du YDP-113.

Noms des parties	14
Ecoute des morceaux de démonstration.....	15
Ecoute de 50 morceaux de piano prédéfinis	16
Sélection et reproduction de voix.....	17
Sélection de voix	17
Utilisation de la pédale forte	17
Application d'effets de variation au son – Reverb	18
Combinaison de deux voix (mode Dual (Duo))	19
Transposition	20
Réglage fin de la hauteur de ton	20
Utilisation du métronome	21
A propos de la norme MIDI	23
Connexion d'un ordinateur	24
Fonctions MIDI.....	26
Sélection du canal de transmission/réception MIDI	26
Local Control ON/OFF (Activation/désactivation de la commande locale)	26
Program Change ON/OFF (Activation/désactivation du changement de programme)	27
Control Change ON/OFF (Activation/désactivation du changement de commande)	27
Dépistage des pannes	28
Options	28
Assemblage du pupitre du clavier	29
Index	31

Noms des parties

Panneau supérieur (YDP-113)

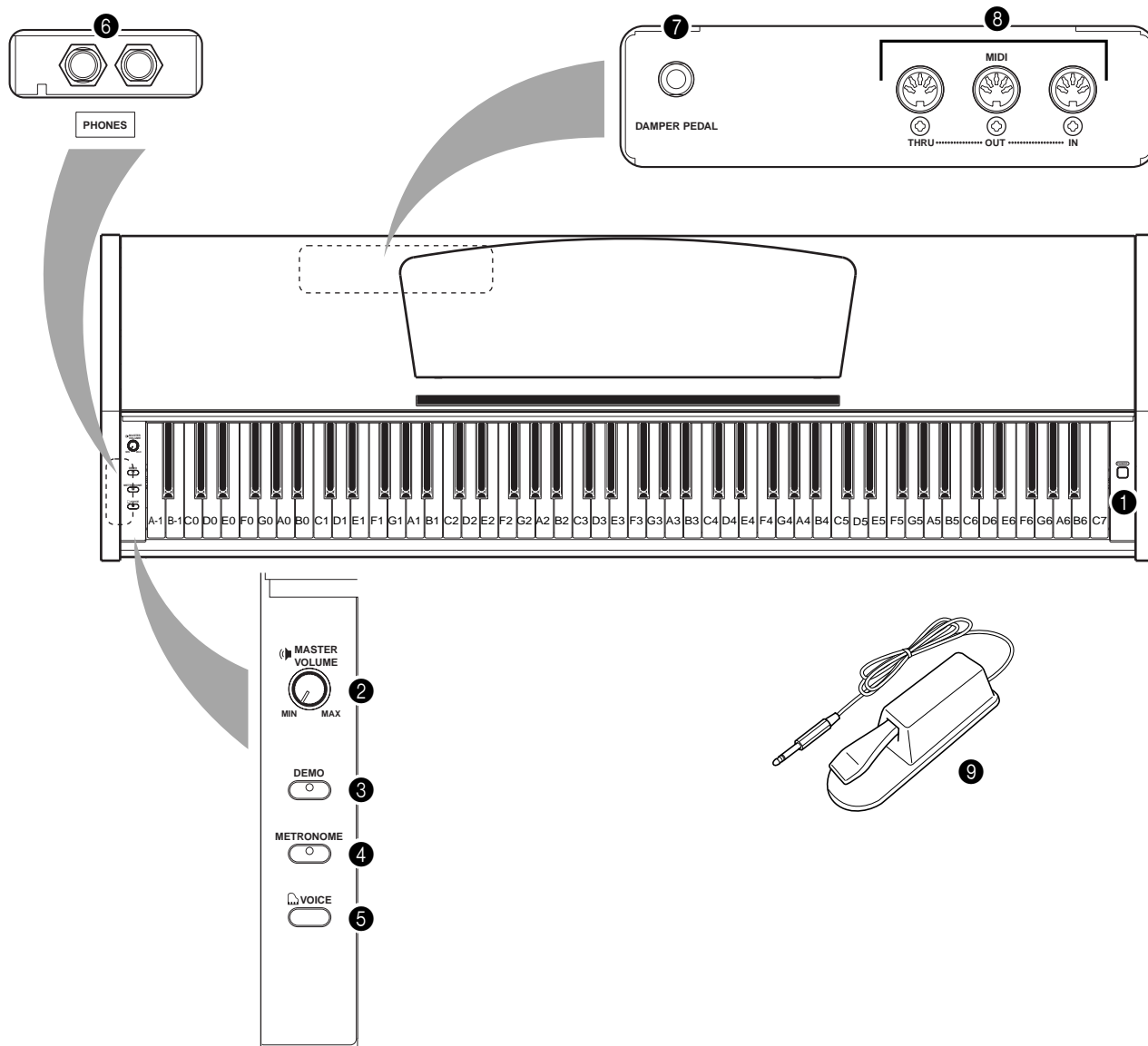

- | | |
|--|--|
| ① [POWER] (Alimentation)..... P11 | ⑥ [PHONES] (Casque)P12 |
| ② [MASTER VOLUME] (Volume principal) P11 | ⑦ [DAMPER PEDAL] (Pédale forte)P17, 30 |
| ③ [DEMO] (Démonstration)..... P15 | ⑧ MIDI [IN] [OUT] [THRU].....P23 |
| ④ [METRONOME]..... P21 | ⑨ Pédale forteP17, 30 |
| ⑤ [VOICE].....P17-19 | |

Ecoute des morceaux de démonstration

Des morceaux de démonstration représentant chacune des voix du YDP-113 vous sont proposés.

Procédure

1. Mettez l'instrument sous tension.

(Si l'instrument n'est pas sous tension) Appuyez sur le bouton [POWER].
Lorsque vous commencez à jouer, réglez la commande [MASTER VOLUME] sur le niveau sonore le plus approprié.

2. Activez le mode Demo.

Appuyez sur le bouton [DEMO] pour passer en mode Demo. Le voyant du bouton [DEMO] s'allume.

3. Reproduisez une démonstration de voix.

Tandis que vous maintenez le bouton [DEMO] enfoncé, appuyez sur l'une des touches C1–A1 pour sélectionner et lancer le morceau de démonstration correspondant. Les morceaux de démonstration sont reproduits en séquence en commençant par celui sélectionné, jusqu'à ce que vous les arrêtez.

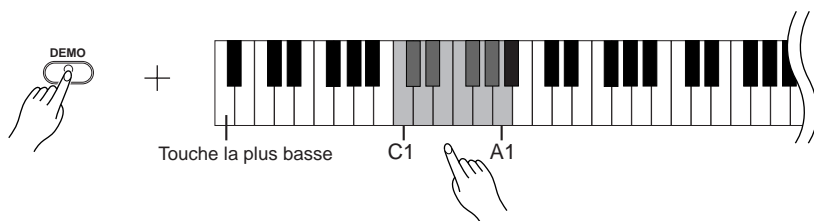

Liste des morceaux de démonstration

Les morceaux de démonstration sont des morceaux d'origine (©2002 Yamaha Corporation) à l'exception des trois répertoriés ci-dessous.

Reportez-vous à la liste des voix de la page 17 pour savoir quelles touches sont affectées aux voix.

Les morceaux de démonstration répertoriés ci-dessous sont de courts extraits réarrangés des compositions originales.

Touche	Nom de voix	Titre	Compositeur
C1	GrandPiano1	Consolation No.3	F. Liszt
E1	Harpsichord1	Gavotte	J.S. Bach
F1	Harpsichord2	Invention No.1	J.S. Bach

Réglage du volume

Utilisez la commande [MASTER VOLUME] pour régler le volume.

4. Arrêtez la démonstration de voix.

Appuyez sur le bouton [DEMO] pour arrêter la reproduction.

NOTE

Pour plus d'informations sur les caractéristiques de chaque voix préprogrammée, reportez-vous à la liste des voix à la page 17.

TERMINOLOGIE

Mode :

Un mode est un état qui vous autorise à exécuter une fonction donnée. Ainsi, en mode Demo, vous pouvez reproduire des morceaux de démonstration.

NOTE

Vous pouvez ajuster le tempo des morceaux de démonstration.

Ecoute de 50 morceaux de piano prédéfinis

Le YDP-113 propose des données de performances correspondant à 50 morceaux de piano. Vous pouvez vous contenter d'écouter ces morceaux. Vous pouvez aussi consulter le livret « 50 Greats for the Piano », qui réunit les partitions de 50 morceaux de piano préprogrammés.

Procédure

1. Activez le mode Preset Song (Morceau préprogrammé).

Appuyez sur le bouton [DEMO] pour passer en mode Preset Song (Morceau préprogrammé). Le voyant du bouton [DEMO] s'allume.

2. Jouez un morceau préprogrammé.

Tandis que vous maintenez le bouton [DEMO] enfoncé, appuyez sur l'une des touches C2–C#6 pour sélectionner et lancer le morceau correspondant. Pour jouer tous les morceaux préprogrammés en séquence, appuyez sur la touche D6 tandis que vous maintenez le bouton [DEMO] enfoncé.

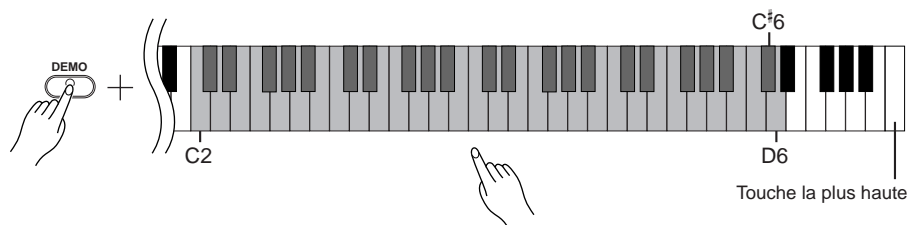

Réglage du volume

Utilisez la commande [MASTER VOLUME] pour régler le volume.

3. Arrêtez la reproduction.

La reproduction s'interrompt automatiquement à la fin du morceau préprogrammé choisi. Pour interrompre le morceau en cours de reproduction (ou en cas de reproduction en continu), appuyez sur le bouton [DEMO].

- Pour poursuivre avec la reproduction des autres morceaux, reportez-vous à la procédure décrite au point 2 ci-dessus.

TERMINOLOGIE

Morceau :

Sur le YDP-113, on appelle « morceau » les données de performances. Cela inclut aussi bien les morceaux de démonstration que les morceaux de piano préprogrammés.

ASTUCE

Vous pouvez jouer du clavier pendant la reproduction d'un morceau préprogrammé. Vous pouvez également modifier la voix reproduite au clavier.

ASTUCE

Vous pouvez régler le type de réverbération (page 18) appliqué à la voix jouée au clavier et à la reproduction du morceau préprogrammé.

NOTE

Le tempo par défaut est automatiquement sélectionné chaque fois que vous choisissez un nouveau morceau préprogrammé ou que la reproduction d'un nouveau morceau préprogrammé commence.

NOTE

Pour régler le tempo de la reproduction du morceau préprogrammé, reportez-vous à la page 21.

NOTE

Si vous sélectionnez un autre morceau (ou qu'un morceau différent est sélectionné pendant la reproduction en chaîne), l'instrument choisit automatiquement un type de réverbération approprié.

NOTE

La réception de données MIDI est impossible en mode Piano Song (Morceau de piano). En effet, les données des morceaux de piano ne peuvent pas être transmises via les connecteurs MIDI.

Sélection et reproduction de voix

Sélection de voix

Procédure

Tandis que vous maintenez le bouton [VOICE] enfoncé, appuyez sur l'une des touches C1–A1 pour sélectionner et lancer la voix correspondante.

Puis, lorsque vous commencez à jouer, réglez la commande [MASTER VOLUME] sur un niveau sonore approprié.

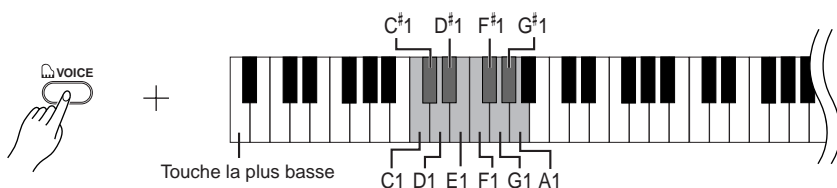

Touche	Nom de la voix	Description
C1	Grand Piano 1	Echantillons enregistrés à partir d'un concert pour piano à queue. Convient parfaitement pour les compositions classiques et tout autre style faisant appel à un piano acoustique.
C#1	Grand Piano 2	Voix de piano claire et spacieuse avec une réverbération claire. Idéale pour la musique populaire.
D1	E.Piano 1	Son de piano électrique créé par une synthèse FM. Idéal pour la musique populaire.
D#1	E.Piano 2	Son d'un piano électrique produisant des effets de coups de marteau métalliques. Tonalité douce avec un jeu de clavier léger et agressif avec un jeu prononcé.
E1	Harpisichord 1	L'instrument idéal pour la musique baroque. Comme le clavecin utilise des cordes pincées, la réponse au toucher est inexistante.
F1	Harpisichord 2	Mixe la même voix à une octave supérieure pour un timbre plus éclatant.
F#1	Vibraphone	Vibraphone utilisé avec des maillets relativement légers. Son effet de trémolo est typique du vibraphone.
G1	Church Organ 1	Son type d'un orgue à tuyaux (8 pieds + 4 pieds + 2 pieds). Idéal pour jouer de la musique sacrée de la période baroque.
G#1	Church Organ 2	Son de la tirasse d'un orgue souvent associé au « Toccata and Fugue » de Bach.
A1	Strings	Ensemble de cordes spacieux, très ample. Essayez de combiner cette voix avec le piano en mode DUAL.

Utilisation de la pédale forte

Vous pouvez connecter la pédale forte au YDP-113 (page 30).

La pédale forte fonctionne de la même manière que celle d'un piano acoustique. Lorsque vous l'enfoncez, les notes sont prolongées plus longtemps. Le fait de relâcher la pédale arrête (étouffe) immédiatement toutes les notes maintenues.

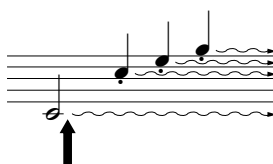

Lorsque vous appuyez sur la pédale forte, les notes jouées avant de relâcher la pédale ont un plus long maintien.

ASTUCE

Pour vous familiariser avec les caractéristiques des différentes voix, écoutez des morceaux de démonstration pour chaque voix (page 15).

TERMINOLOGIE

Voix :

Sur le YDP-113, une voix désigne un « timbre » ou une « coloration tonale ».

NOTE

Lorsque vous sélectionnez une voix, l'instrument active automatiquement le type et la profondeur de réverbération convenant le mieux à la voix choisie (page 18).

NOTE

Si la pédale forte ne fonctionne pas, vérifiez que le câble de la pédale est correctement connecté à l'unité principale (page 30).

NOTE

Assurez-vous que la pédale forte n'est pas enfoncée lorsque vous mettez l'instrument sous tension, branchez ou débranchez la pédale.

NOTE

Vérifiez que l'appareil est hors tension lorsque vous connectez ou déconnectez la pédale.

Application d'effets de variation au son – Reverb

Cette commande vous permet de sélectionner différents effets de réverbération numérique qui ajoutent de la profondeur et de l'expression au son pour créer une atmosphère acoustique réaliste.

Procédure

Lorsque vous sélectionnez une réverbération, celle-ci est automatiquement activée. Tandis que vous maintenez le bouton [VOICE] enfoncé, appuyez sur l'une des touches C2–E2 pour sélectionner un type de réverbération.

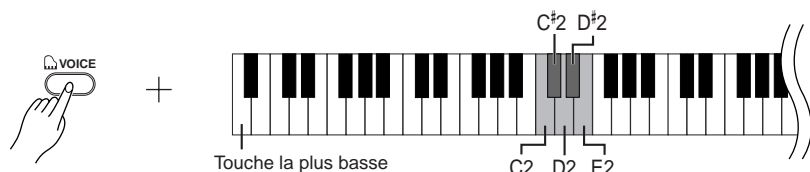

Touche	Type de réverbération	Description
C2	Room	Ce réglage ajoute un effet de réverbération continu au son, semblable à la réverbération acoustique d'une pièce.
C#2	Hall1	Pour un son de réverbération « plus ample », utilisez le réglage HALL 1. Cet effet simule la réverbération naturelle d'une petite salle de concert.
D2	Hall2	Pour un son de réverbération très spacieux, utilisez le réglage HALL 2. Cet effet simule la réverbération naturelle d'une grande salle de concert.
D#2	Stage	Cet effet simule la réverbération d'une scène.
E2	Off	Aucun effet n'est appliqué.

Réglage de la profondeur de réverbération

Réglez la profondeur de réverbération de la voix sélectionnée en appuyant sur l'une des touches C3–G#4 tout en maintenant le bouton [VOICE] enfoncé. La plage de profondeur est comprise entre 0 et 20.

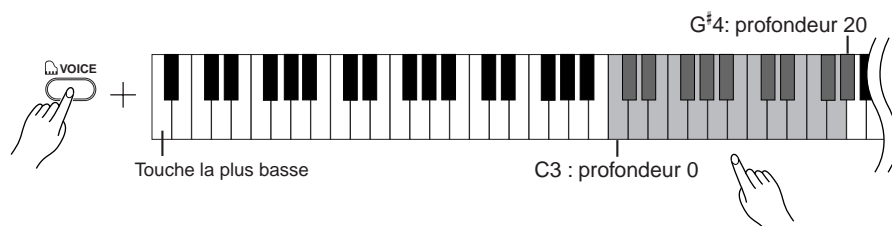

La valeur de la profondeur augmente au fur et à mesure que vous enfoncez des touches plus hautes.

ASTUCE

Les réglages par défaut du type de réverbération (y compris OFF) et de la profondeur sont différents pour chaque voix.

ASTUCE

profondeur 0 : pas d'effet
profondeur 20 : profondeur de réverbération maximale

Combinaison de deux voix (mode Dual (Duo))

Vous pouvez jouer deux voix en même temps sur l'ensemble de la plage du clavier. Cela vous permet par exemple de simuler un duo mélodique ou d'associer deux voix identiques afin d'enrichir le son.

Procédure

1. Activez le mode Dual.

Tandis que vous maintenez le bouton [VOICE] enfoncé, appuyez simultanément sur deux touches de la plage C1–A1 (ou appuyez sur une touche tout en maintenant l'autre enfoncée).

Reportez-vous à la liste des voix de la page 17 pour connaître les voix disponibles.

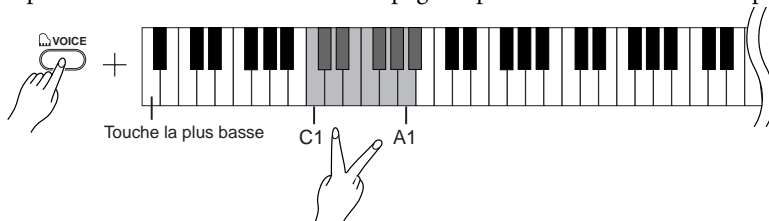

En fonction de la priorité des voix présentée dans la liste des voix (page 17), la voix affectée à la partie inférieure du clavier sera affectée à la voix 1 (et l'autre à la voix 2).

Vous ne pouvez effectuer les réglages suivants qu'en mode Dual :

Réglage de l'octave

Vous pouvez augmenter et diminuer indépendamment la hauteur de ton des voix 1 et 2 par pas d'une octave. En fonction des voix combinées en mode Dual, vous pouvez améliorer le son de la combinaison en abaissant ou augmentant le ton d'une des voix d'une octave.

Tandis que vous maintenez le bouton [VOICE] enfoncé, appuyez sur l'une des touches C5–F5.

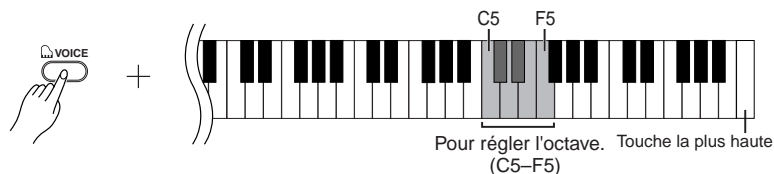

Touche C5 : -1 (voix 1), touche C#5 : 0 (voix 1), touche D5 : +1 (voix 1),
touche D#5 : -1 (voix 2), touche E5 : 0 (voix 2), touche F5 : +1 (voix 2)

Réglage de la balance

Vous pouvez régler une voix en tant que voix principale et une autre en tant que voix plus douce, mélangée.

Tandis que vous maintenez le bouton [VOICE] enfoncé, appuyez sur l'une des touches F#5–F#6.

Une valeur de « 0 » produit un équilibre entre les deux voix du mode Dual. Les valeurs inférieures à « 0 » augmentent le volume de la voix 2 par rapport à la voix 1, tandis que les valeurs supérieures à « 0 » augmentent le volume de la voix 1 par rapport à la voix 2.

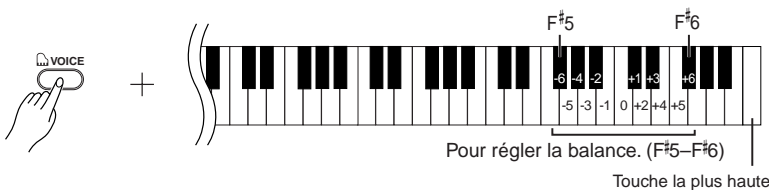

2. Quittez le mode Dual et revenez au mode de reproduction normal.

Tandis que vous maintenez le bouton [VOICE] enfoncé, appuyez sur l'une des touches C1–A1.

NOTE

Le mode Dual ne vous permet pas d'affecter la même voix à Voice 1 et Voice 2 en même temps.

ASTUCE

Réverbération en mode Dual
Le type de réverbération attribué à la voix 1 est prioritaire sur l'autre. (S'il est réglé sur OFF, le type de réverbération de la voix 2 est activé.) Le réglage de la profondeur de réverbération (page 18) s'applique uniquement à la voix 1.

Transposition

La fonction Transpose (Transposition) du YDP-113 vous permet d'augmenter ou de diminuer la hauteur de ton de l'ensemble du clavier par intervalles de demi-ton (avec un maximum de six demi-tons) de manière à adapter la hauteur de ton du clavier au registre d'un chanteur ou d'autres instruments.

Ainsi, si vous réglez la transposition sur « 5 » et que vous jouez un C (do), vous obtiendrez un ton en F (fa). Vous pouvez donc jouer votre morceau comme s'il était en C majeur et le YDP-113 le transposera en F.

Procédure

Tandis que vous maintenez les touches A-1 et C#0 enfoncées, appuyez sur l'une des touches F#2-F#3 pour régler la valeur de transposition de votre choix.

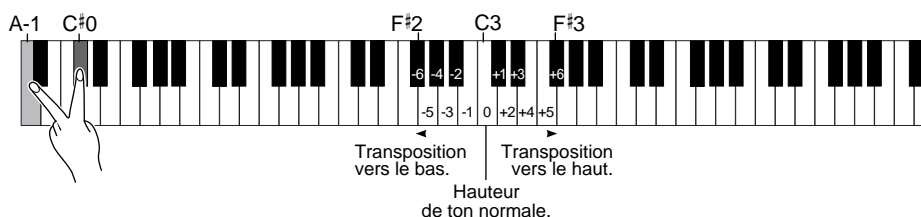

Si vous appuyez sur la touche **C3**, vous obtiendrez une hauteur de ton de clavier normale. Si vous appuyez sur la touche à gauche de **C3** (=B2), la hauteur de ton du clavier sera diminuée d'un demi-ton. Si vous enfoncez la touche à gauche suivante (=B^b2), elle sera transposée d'un ton entier (deux demi-tons), et ainsi de suite jusqu'à la touche **F#2**, qui diminue la hauteur de ton de six demi-tons. Pour augmenter la hauteur de ton, procédez de la même manière en utilisant les touches à droite de **C3**, jusqu'à **F#3**, qui transpose la hauteur de six demi-tons vers le haut.

TERMINOLOGIE

Transposition :

Modification de l'armature de la clé d'un morceau. Sur le YDP-113, la transposition modifie la hauteur de ton du clavier tout entier.

ASTUCE

Les notes situées en deçà et au-delà de la plage A-1... C7 du YDP-113 sont entendues une octave plus haut ou plus bas, respectivement.

Réglage fin de la hauteur de ton

Vous pouvez affiner le réglage de la hauteur de ton de l'ensemble de l'instrument. Cette fonction est très utile pour jouer du YDP-113 en même temps que d'autres instruments ou sur une musique de CD.

Procédure

Pour augmenter la hauteur de ton (par paliers d'environ 0,2 Hz) :

Maintenez les touches A-1 et B-1 enfoncées simultanément et appuyez sur l'une des touches situées entre C3 et B3.

Pour diminuer la hauteur de ton (par paliers d'environ 0,2 Hz) :

Maintenez les touches A-1 et A#-1 enfoncées simultanément et appuyez sur l'une des touches situées entre C3 et B3.

Pour rétablir la hauteur de ton standard :

Maintenez les touches A-1, A#-1 et B-1 enfoncées simultanément et appuyez sur l'une des touches situées entre C3 et B3.

Pour régler la hauteur de ton vers le haut

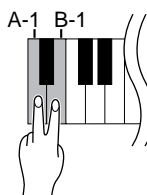

Pour régler la hauteur de ton vers le bas

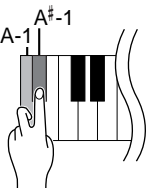

Pour rétablir la hauteur de ton standard

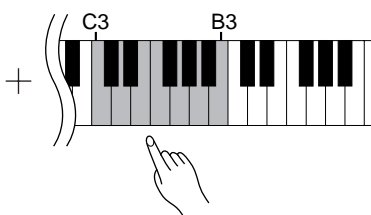
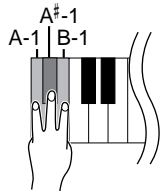

Plage de réglage : 427,0-453,0 Hz

Hauteur standard : 440,0 Hz

TERMINOLOGIE

Hz (Hertz) :

Cette unité de mesure désigne la fréquence d'un son et représente le nombre de vibrations d'une onde sonore par seconde.

Utilisation du métronome

Le YDP-113 possède un métronome intégré (instrument qui maintient un tempo régulier) très utile pour les exercices.

Procédure

1. Lancez le métronome.

Appuyez sur le bouton [METRONOME] pour activer le métronome.

Détermine l'indication de la mesure

Tandis que vous maintenez le bouton [METRONOME] enfoncé, appuyez sur l'une des touches C3–F3.

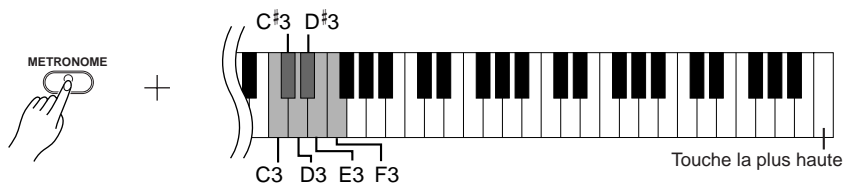

Touche C3 : pas de temps bas, touche C[#]3 : 2/4, touche D3 : 3/4, touche D[#]3 : 4/4, touche E3 : 5/4, touche F3 : 6/4

Réglage du tempo

Le tempo du métronome et de la reproduction des morceaux préprogrammés peut être réglé entre 32 et 280 temps par minute.

Tandis que vous maintenez le bouton [METRONOME] enfoncé, appuyez sur une séquence de touches entre C4–A4 pour définir un nombre à trois chiffres. Sélectionnez un nombre en commençant par le chiffre le plus à gauche. Par exemple, pour régler le tempo sur « 95 », appuyez tour à tour sur les touches C4 (0), A4 (9) et F4 (5).

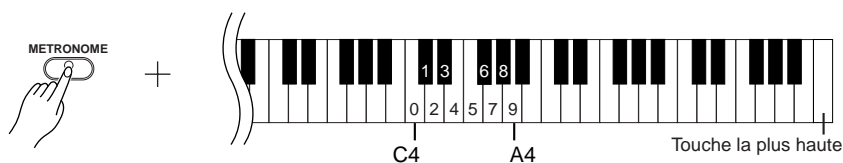

Pour augmenter la valeur du tempo par pas de un, appuyez sur la touche C[#]5 tout en maintenant le bouton [METRONOME] enfoncé. Pour la diminuer par pas de un, appuyez sur la touche B4 tout en maintenant le bouton [METRONOME] enfoncé.

Pour augmenter la valeur du tempo par pas de dix, appuyez sur la touche D5 tout en maintenant le bouton [METRONOME] enfoncé. Pour la diminuer par pas de dix, appuyez sur la touche A[#]4 tout en maintenant le bouton [METRONOME] enfoncé.

Pour régler le tempo par défaut (le tempo d'origine du métronome ou du morceau), appuyez sur la touche C5 tout en maintenant le bouton [METRONOME] enfoncé.

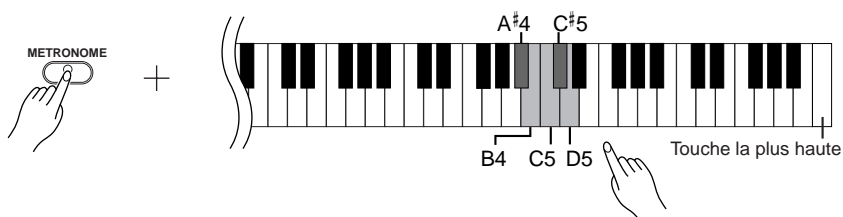

NOTE

Pendant la reproduction d'un morceau préprogrammé, vous pouvez régler le tempo entre 20 et 400 temps par minute, en fonction des données du morceau.

Réglage du volume

Vous pouvez modifier le volume sonore du métronome.

Tandis que vous maintenez le bouton **[METRONOME]** enfoncé, appuyez sur l'une des touches C1–G2 pour régler le volume.

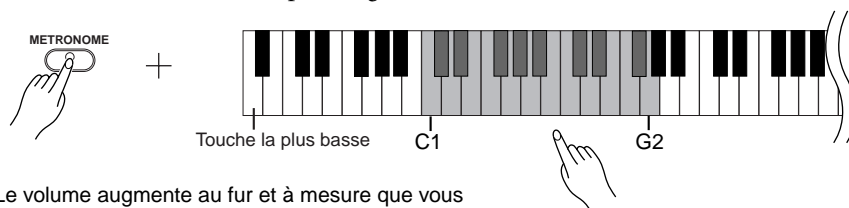

Le volume augmente au fur et à mesure que vous enfoncez des touches plus hautes.

2. Arrêtez le métronome.

Désactivez le métronome en appuyant sur le bouton **[METRONOME]**.

A propos de la norme MIDI

MIDI (Musical Instrument Digital Interface) est un format standard de transmission/réception de données, qui autorise le transfert de données de performances et de commandes entre des dispositifs MIDI et des ordinateurs personnels.

MIDI permet de contrôler un appareil MIDI branché au YDP-113 à partir de ce dernier ou, à l'inverse, de commander le YDP-113 depuis un appareil MIDI ou un ordinateur raccordé à l'instrument.

Connecteurs MIDI

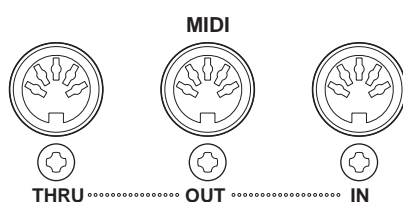

MIDI [IN] : Réceptionne des données MIDI.

MIDI [OUT] : Transmet des données MIDI.

MIDI [THRU] : Transmet des données reçues sur le connecteur MIDI [IN], en les transférant telles quelles dans l'appareil.

Câbles MIDI

Préparez des câbles MIDI spécifiques.

ASTUCE

Les données de performances et les commandes MIDI sont transférées sous forme de valeurs numériques.

ASTUCE

Dans la mesure où les données MIDI transmises ou reçues varient en fonction du type de périphérique MIDI, reportez-vous au « Tableau d'implémentation MIDI » pour savoir quels types de données et de commandes MIDI vos périphériques peuvent transmettre ou recevoir. Ce tableau se trouve à la page 38.

ASTUCE

Vous pouvez également trouver des informations détaillées sur la norme MIDI dans divers livres et magazines consacrés à la musique.

Connexion d'un ordinateur

Pour exploiter des données musicales informatiques sur votre YDP-113, vous devez raccorder un ordinateur à la prise MIDI.

NOTE

Lorsque le YDP-113 est utilisé pour moduler le son, les données de performance qui incluent des voix ne figurant pas sur le YDP-113 ne sont pas reproduites correctement.

L'ouvrage « **The Clavinova-Computer Connection** » est un manuel supplémentaire destiné aux débutants et décrivant les possibilités du YDP-113 et d'un ordinateur. Il explique également comment configurer ces deux systèmes (bien que le manuel ne mentionne que le Clavinova, il est également valable pour le piano numérique YDP-113). Ce document est disponible au format PDF (en anglais) à l'adresse Internet suivante :

Site Web du Clavinova (en anglais uniquement) :

<http://www.yamahaclavinova.com/>

Bibliothèque de manuels Yamaha :

<http://www2.yamaha.co.jp/manual/english/>

Vous pouvez connecter le YDP-113 à un ordinateur de deux manières différentes :

1. En utilisant une interface MIDI et les connecteurs MIDI du YDP-113 (page 25).
2. En utilisant le port USB de l'ordinateur et une interface USB (modèle UX16, UX96 ou UX256) (page 25).

NOTE

Avant de connecter le YDP-113 à un ordinateur, mettez d'abord les deux appareils hors tension. Une fois les connexions effectuées, mettez en premier lieu l'ordinateur et puis le YDP-113 sous tension.

1. Utilisation d'une interface MIDI et des connecteurs MIDI du YDP-113

Connexion

Utilisez une interface MIDI pour connecter un ordinateur au YDP-113 à l'aide de câbles MIDI spéciaux.

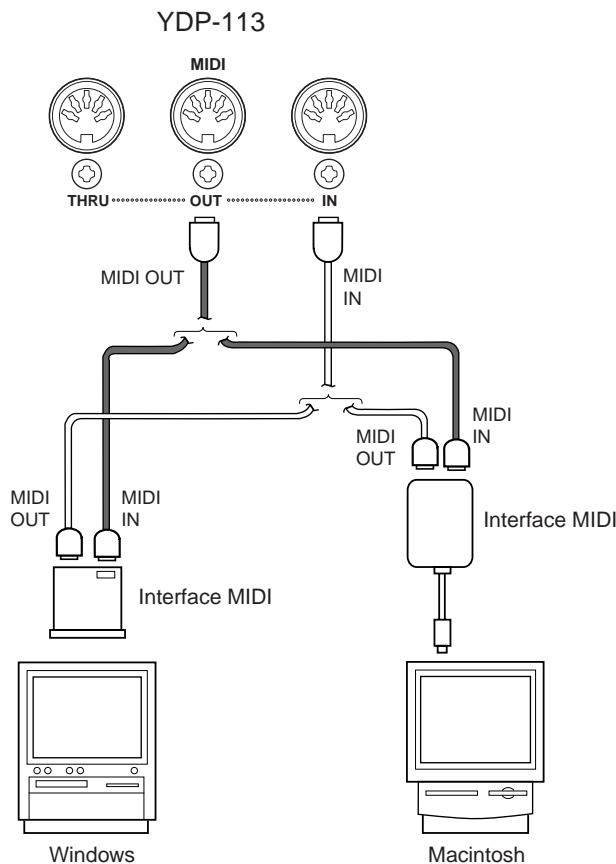

2. Connexion du port USB de l'ordinateur au YDP-113 via une interface USB, telle que UX16, UX96 ou UX256

Connectez le port USB de l'ordinateur à l'interface USB (par exemple, UX16, UX96 ou UX256) à l'aide d'un câble USB. Installez le pilote (livré avec l'interface USB) sur l'ordinateur et connectez l'interface USB au YDP-113 à l'aide d'un câble série ou de câbles MIDI.

Pour plus d'informations, reportez-vous au mode d'emploi de l'interface USB.

Exemple de connexion de l'interface USB au YDP-113 à l'aide de câbles MIDI

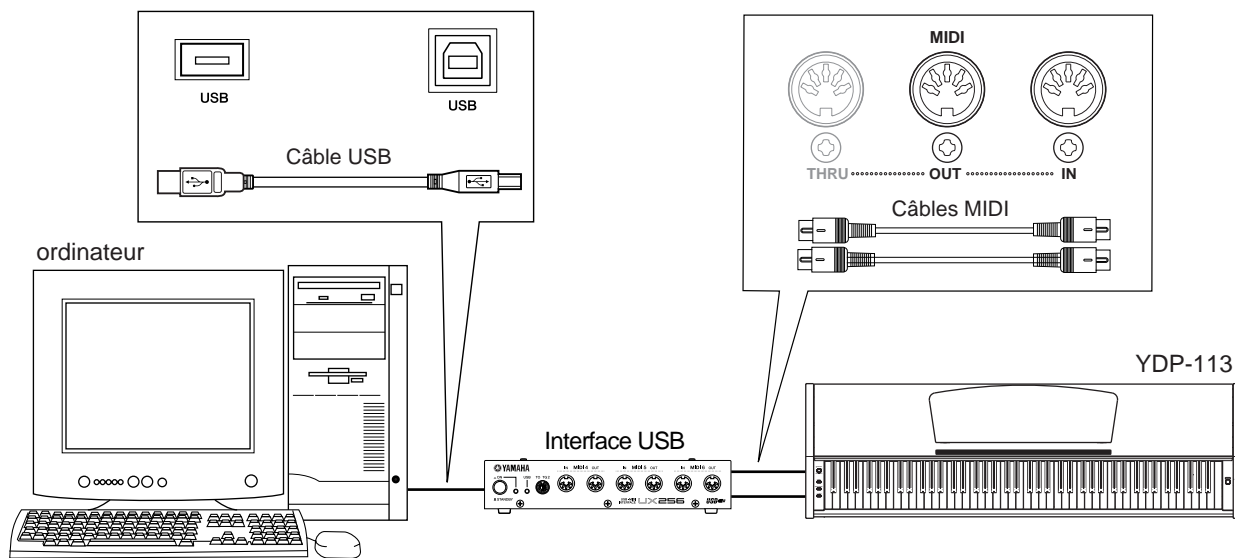

Fonctions MIDI

Vous pouvez effectuer des réglages détaillés des fonctions MIDI.

Pour plus d'informations sur la norme MIDI, reportez-vous à la section « A propos de la norme MIDI » (page 23).

Sélection du canal de transmission/réception MIDI

Dans toute configuration de commandes MIDI, les canaux MIDI des équipements de transmission et de réception doivent correspondre si vous voulez que le transfert des données s'effectue correctement.

Ce paramètre sert à spécifier le canal sur lequel le YDP-113 transmet ou reçoit les données MIDI.

Procédure

Réglage du canal de transmission

Tandis que vous maintenez les touches A-1 et C#0 enfoncées, appuyez sur l'une des touches de la plage C1–E2.

Réglage du canal de réception

Tandis que vous maintenez les touches A-1 et C#0 enfoncées, appuyez sur l'une des touches de la plage C4–F5.

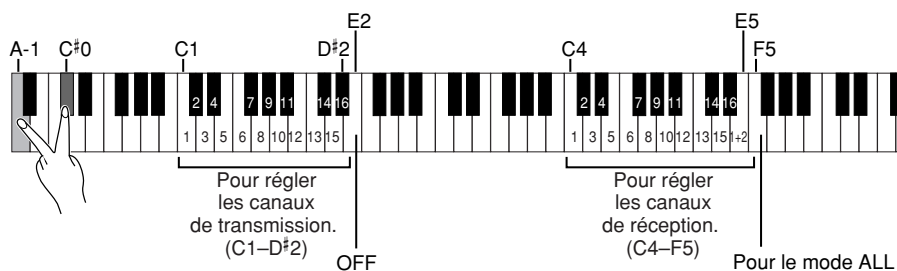

NOTE

Vous ne pouvez pas transmettre des données de morceaux de démonstration ou préprogrammés via MIDI.

NOTE

En mode Dual, les données de la voix 1 sont transmises sur le canal spécifié et les données de la voix 2 sur le canal suivant. Dans ce mode, aucune donnée n'est transmise si le canal de transmission est réglé sur « OFF ».

ASTUCE

ALL (Tous) :

Un mode de réception « multi-timbre » est disponible. Il permet de recevoir simultanément différentes parties sur les 16 canaux MIDI, ce qui permet au YDP-113 de jouer les données d'un morceau multi-canal reçues depuis un ordinateur ou un séquenceur.

1+2 :

Un mode de réception « 1+2 » est disponible. Il permet de recevoir simultanément sur les canaux 1 et 2, ce qui permet au YDP-113 de jouer les données d'un morceau affecté aux canaux 1 et 2 reçues depuis un ordinateur ou un séquenceur.

ASTUCE

Les messages de changement de programme et relatifs au canal n'affectent pas les réglages du panneau du YDP-113, ni les notes que vous jouez au clavier.

NOTE

Le YDP-113 ne peut recevoir des données MIDI lorsqu'il est en mode Demo ou Preset Song.

Local Control ON/OFF (Activation/désactivation de la commande locale)

« Commande locale » signifie que le clavier du YDP-113 contrôle normalement son générateur de sons interne, ce qui lui permet de reproduire les voix internes directement depuis le clavier. On est alors en mode « Local Control On », puisque le générateur de sons interne est contrôlé localement par son propre clavier.

Il est cependant possible de désactiver la commande locale (OFF), pour empêcher le clavier du YDP-113 de reproduire les voix internes. Les informations MIDI continuent toutefois à être transmises via le connecteur MIDI OUT lorsque vous jouez des notes au clavier. En même temps, le générateur de sons interne réagit aux informations MIDI reçues via le connecteur MIDI IN.

Procédure

Tandis que vous maintenez les touches A-1 et C#0 enfoncées, appuyez sur la touche C6.

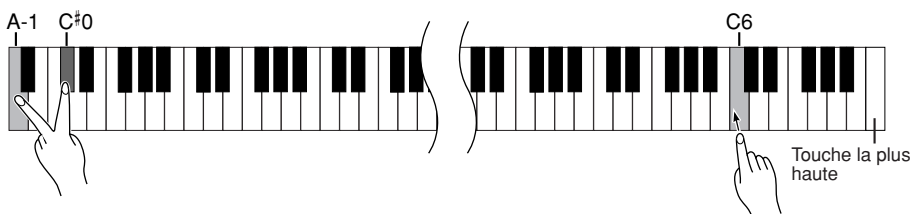

Program Change ON/OFF (Activation/désactivation du changement de programme)

En général, le YDP-113 réagit aux numéros MIDI de changement de programme reçus d'un clavier externe ou d'un autre appareil MIDI, ce qui entraîne la sélection du numéro de voix correspondant sur le canal approprié (la voix du clavier ne change pas). En règle générale, le YDP-113 envoie également un numéro MIDI de changement de programme si vous sélectionnez une de ses voix, ce qui entraîne la sélection du numéro de voix ou de programme correspondant sur l'appareil MIDI externe, si celui-ci est configuré pour recevoir des numéros MIDI de changement de programme et réagir à ceux-ci.

Cette fonction permet d'annuler la réception et la transmission d'un numéro de changement de programme de manière à pouvoir sélectionner des voix sur le YDP-113 sans affecter l'appareil MIDI externe.

ASTUCE

Pour plus d'informations sur les numéros de changement de programme de chacune des voix du YDP-113, reportez-vous à la page 34 de la section Format des données MIDI.

Procédure

Tandis que vous maintenez les touches A-1 et C#0 enfoncées, appuyez sur la touche C#6.

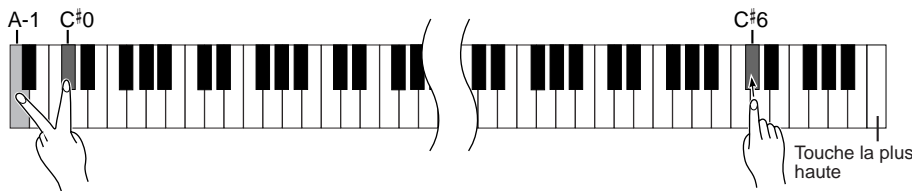

Control Change ON/OFF (Activation/désactivation du changement de commande)

En général, le YDP-113 répond aux données de changement de commande MIDI reçues depuis un périphérique ou un clavier MIDI externe, de sorte que la voix du canal correspondant est affectée par les réglages de la pédale et des autres « commande » reçus depuis le système de commande (la voix du clavier n'est pas affectée). Le YDP-113 transmet également des informations de changement de commande MIDI lorsque la pédale ou d'autres commandes appropriées sont actionnées.

Cette fonction permet d'annuler la réception et la transmission des données de changement de commande de manière à pouvoir, par exemple, actionner la pédale et d'autres commandes du YDP-113 sans affecter un périphérique MIDI externe.

ASTUCE

Pour plus d'informations sur les changements de commandes pouvant être utilisés avec le YDP-113, reportez-vous à la section Format des données MIDI à la page 34.

Procédure

Tandis que vous maintenez les touches A-1 et C#0 enfoncées, appuyez sur la touche D6.

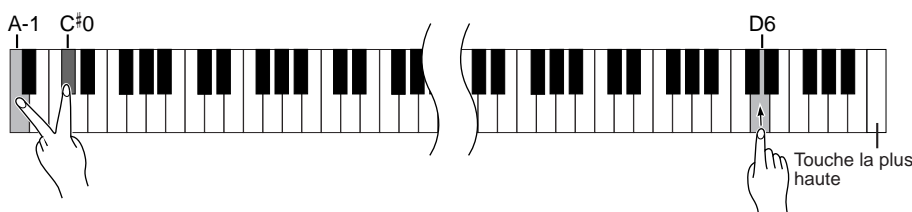

Dépistage des pannes

Problème	Cause possible et solution
Le YDP-113 ne s'allume pas.	Le YDP-113 n'a pas été branché correctement. Branchez la fiche femelle dans la prise du YDP-113 et la fiche mâle dans une prise secteur adéquate (page 11).
Un déclic ou un petit bruit se fait entendre lors de la mise sous ou hors tension de l'instrument.	Il s'agit d'un bruit normal lorsque du courant électrique est envoyé à l'instrument.
Un bruit en provenance des haut-parleurs ou du casque est audible.	Ce bruit peut être dû à des interférences causées par l'utilisation d'un téléphone portable à proximité de l'instrument. Coupez le téléphone portable ou utilisez-le hors de portée du YDP-113.
Le volume d'ensemble est faible ou inaudible.	<ul style="list-style-type: none">• Le volume principal est trop faible. Réglez-le sur un niveau approprié à l'aide de la commande [MASTER VOLUME].• Vérifiez qu'aucun casque n'est connecté à la prise casque.• Assurez-vous que la fonction Local Control (page 26) est réglée sur ON.
La pédale forte est sans effet ou le son est systématiquement maintenu, même lorsque la pédale forte n'est pas enfoncée.	Il est possible que le câble de la pédale ne soit pas correctement branché. Vérifiez que le câble de la pédale est correctement inséré dans la prise [DAMPER PEDAL] (page 30).

Options

Tabouret BC-100

Tabouret confortable dont le style s'harmonise avec votre YDP-113 Yamaha.

Casque stéréo HPE-160

Casque dynamique léger de haute performance avec oreillettes supplémentaires.

Assemblage du pupitre du clavier

⚠ ATTENTION

Veillez à ne pas intervertir les éléments et à les installer dans la bonne position. Prenez soin de suivre attentivement les instructions de montage, dans l'ordre ci-dessous.

- L'assemblage doit être effectué par deux personnes au moins.
- Veillez à utiliser des vis conformes aux dimensions indiquées ci-dessous. En effet, l'utilisation de vis inadéquates risque d'endommager le pupitre.
- Après le montage de chaque unité, vérifiez que toutes les vis ont été bien resserrées.
- Pour démonter le pupitre, il suffit d'inverser l'ordre des séquences d'assemblage indiqué ci-dessous.

Apprêtez un tournevis à embout cruciforme (+).

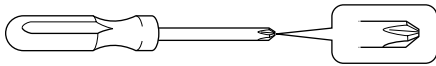

Retirez les éléments suivants de l'emballage.

Éléments à assembler

8 vis à tête plate de 6 x 16 mm Câble d'alimentation secteur



Pédale forte



2 supports pour câble

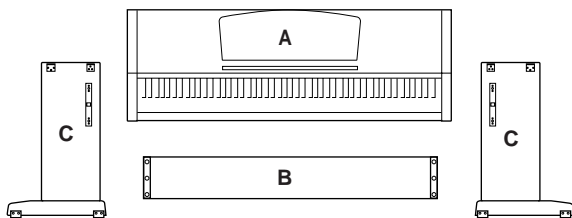

1. Fixez le panneau central (B) aux panneaux latéraux (C).

Le panneau central (B) doit être placé entre les panneaux latéraux (C). Les pattes d'attache à chaque extrémité du panneau central doivent être face à l'arrière de l'assemblage. Placez les trous carrés des pattes d'attache du panneau central sur les ergots qui dépassent des panneaux latéraux, puis faites glisser le panneau central vers le bas. Fixez ensuite chaque côté du panneau central à l'aide de deux vis à tête plate de 6 x 16 mm.

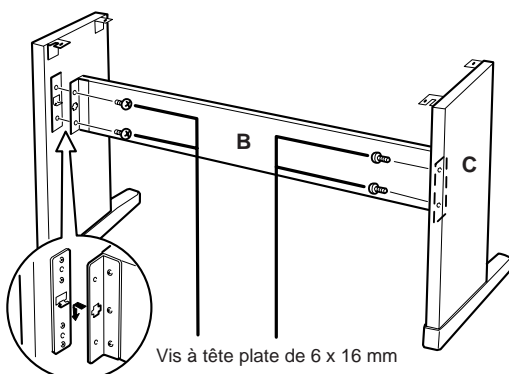

2. Installez l'unité principale (A).

⚠ ATTENTION

- Pour éviter de vous coincer les doigts entre l'unité principale et les panneaux latéraux ou le panneau arrière, prenez garde de ne pas laisser tomber l'unité principale.
- Tenez le clavier uniquement comme indiqué dans l'illustration.

Fixez l'unité principale (A) sur les panneaux latéraux (C) à l'aide des vis placées sur la partie inférieure (à l'arrière de l'unité principale), juste derrière les rainures des pattes d'attache situées sur le haut des panneaux latéraux. Faites ensuite glisser l'unité principale vers l'avant jusqu'à ce qu'elle s'arrête.

Alignez les trous du panneau inférieur de l'unité principale sur ceux des pattes d'attache des panneaux latéraux. (Centrez l'unité principale de façon à avoir un espace identique de chaque côté, comme indiqué sur l'illustration.) Utilisez ensuite les quatre vis à tête plate de 6 x 16 mm pour fixer l'unité principale. Vous pouvez fixer deux vis sur la face avant et deux sur l'arrière.

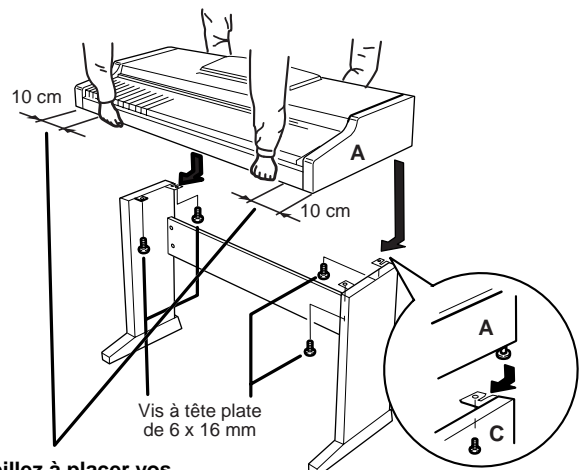

Veillez à placer vos mains à au moins 10 cm des bords de l'unité principale lors de son montage.

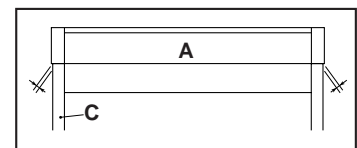

NOTE

Si les trous des pattes d'attache à l'avant ne sont pas alignés avec le trou de la vis, positionnez les panneaux latéraux parallèlement au côté de l'unité.

3. Réglez le sélecteur de tension et branchez le câble d'alimentation.

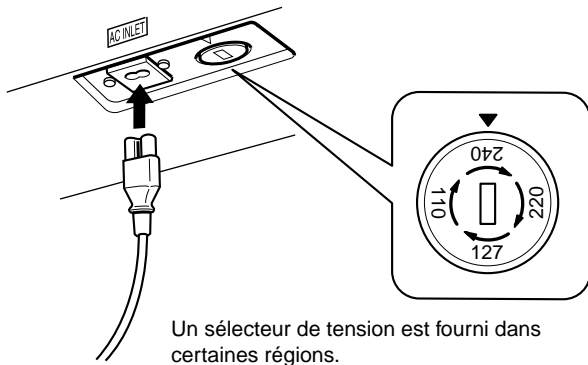

Avant de brancher le câble d'alimentation secteur, vérifiez le réglage du sélecteur de tension fourni dans certaines régions. Pour régler le sélecteur sur 110V, 127V, 220V ou 240V, utilisez un tournevis plat pour faire tourner le cadran du sélecteur et sélectionner ainsi la tension voulue. En usine, le sélecteur est réglé sur 240V. Une fois la tension sélectionnée, branchez le câble d'alimentation dans la prise AC INLET et dans la prise secteur. Un adaptateur secteur peut être nécessaire si la fiche ne correspond pas à la configuration des broches des prises de votre région.

⚠ AVERTISSEMENT

Un réglage de la tension inapproprié risque d'endommager le YDP-113 ou de provoquer un dysfonctionnement de l'instrument.

• Connexion de la pédale forte

Si vous voulez utiliser les fonctions de la pédale, connectez la pédale forte fournie au YDP-113. Branchez le câble de la pédale à la prise [DAMPER PEDAL] située sur la partie inférieure du YDP-113. Fixez deux supports de câble au YDP-113 comme indiqué sur l'illustration, puis placez-y le câble.

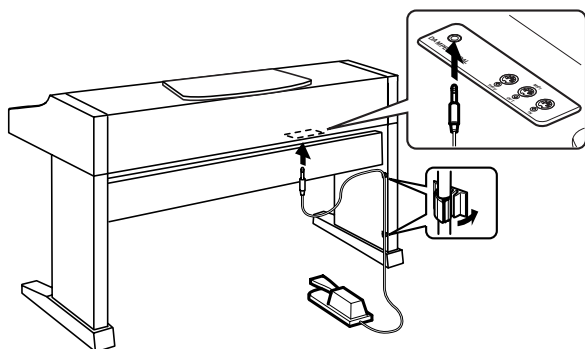

Une fois l'assemblage terminé, vérifiez les points suivants.

- **Reste-t-il des éléments inutilisés ?**
→ Dans ce cas, lisez à nouveau les instructions de montage et rectifiez les erreurs éventuelles.
- **Le YDP-113 est-il placé hors d'atteinte des portes ou de tout autre objet mobile ?**
→ Si tel n'est pas le cas, déplacez le YDP-113 à un emplacement approprié.
- **Entendez-vous un bruit de ferraille lorsque vous secouez le YDP-113 ?**
→ Resserrez toutes les vis.
- **Le câble du pédalier et le câble d'alimentation sont-ils bien insérés dans les prises ?**
→ Vérifiez les connexions.
- **Si l'unité principale grince ou est instable lorsque vous jouez au clavier, consultez les figures d'assemblage et resserrez toutes les vis.**

Lorsque vous déplacez l'instrument assemblé, saisissez-le toujours par la partie inférieure de l'unité principale.

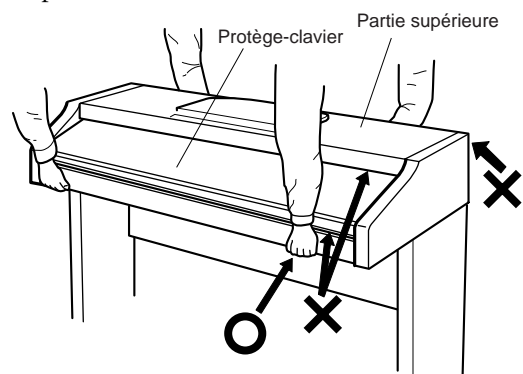

⚠ ATTENTION

- **Ne le soulevez jamais par le protège-clavier ou la partie supérieure. Si vous manipulez l'instrument de façon inadéquate, vous risquez de l'endommager ou de vous blesser.**

Index

Numerics

- 50 Greats for the Piano 16
- 50 morceaux de piano préprogrammés 16

A

- Accessoires 8
- Ajuster
 - Profondeur de réverbération 18
 - Tempo (métronome) 21
 - Volume (50 morceaux de piano préprogrammés) .. 16
 - Volume (Demo) 15
 - Volume (métronome) 22
- Assemblage 29–30

C

- Câbles MIDI 23, 25
- Combinaison de deux voix (mode Dual) 19
- Connecteurs MIDI 23, 25
- Connexion d'un ordinateur 24

D

- DAMPER PEDAL 14, 17, 30
- Début/arrêt de la reproduction
 - 50 morceaux de piano prédéfinis 16
 - Morceaux de démonstration 15
- DEMO 14, 15
- Dépistage des pannes 28

M

- MASTER VOLUME 11, 14
- METRONOME 14, 21
- MIDI 23
- MIDI [IN] [OUT] [THRU] 14
- MIDI Data Format 34
- MIDI Implementation Chart 38
- Mode Dual 19
- Morceau 16
- Morceaux préprogrammés → 50 morceaux de piano préprogrammés 16

P

- PHONES 12, 14
- POWER 11, 14
- Précautions 6–7
- Protège-clavier 10
- Pupitre 10

R

- Reverb 18

S

- Specifications 39

T

- Transport 8
- Transposition 20

V

- VOICE 14, 17–19

MEMO

Appendix / Anhang / Annexe / Apéndice

This section introduces reference material.

In diesem Abschnitt finden Sie Referenzmaterial.

Cette section présente le matériel de référence.

En esta sección se incluye material de referencia.

MIDI Data Format / MIDI-Datenformat / Format des données MIDI / Formato de datos MIDI	34
MIDI Implementation Chart / MIDI Implementierung stabelle / Feuille d'implantation MIDI / Gráfica de implementación MIDI	38
Specifications / Technische Daten / Caractéristiques techniques / Especificaciones	39

MIDI Data Format / MIDI-Datenformat / Format des données MIDI / Formato de datos MIDI

If you're already very familiar with MIDI, or are using a computer to control your music hardware with computer-generated MIDI messages, the data provided in this section can help you to control the YDP-113.

Falls Sie bereits mit MIDI vertraut sind oder einen Computer zur Erzeugung von MIDI-Steuermeldungen für die Instrumente verwenden, können Sie sich zur Steuerung des YDP-113 nach den im folgenden Abschnitt aufgeführten Spezifikationen richten.

1. NOTE ON/OFF

Data format: [9nH] -> [kk] -> [vv]

9nH = Note ON/OFF event (n = channel number)

kk = Note number (Transmit: 09H ~ 78H = A-2 ~ C8 / Receive: 00H ~ 7FH = C-2 ~ G8)*

vv = Velocity (Key ON = 01H ~ 7FH, Key OFF = 00H)

Data format: [8nH] -> [kk] -> [vv] (reception only)

8nH = Note OFF event (n = channel number)

kk = Note number: 00H ~ 7FH = C-2 ~ G8

vv = Velocity

* If received value exceeds the supported range for the selected voice, the note is adjusted by the necessary number of octaves.

2. CONTROL CHANGE

Data format: [BnH] -> [cc] -> [vv]

BnH = Control change (n = channel number)

cc = Control number

vv = Data Range

(1) Bank Select

ccH	Parameter	Data Range (vvH)
00H	Bank Select MSB	00H:Normal
20H	Bank Select LSB	00H...7FH

Bank selection processing does not occur until receipt of next Program Change message.

(2) Main Volume (reception only)

ccH	Parameter	Data Range (vvH)
07H	Volume MSB	00H...7FH

(3) Expression (reception only)

ccH	Parameter	Data Range (vvH)
0BH	Expression MSB	00H...7FH

(4) Damper

ccH	Parameter	Data Range (vvH)
40H	Damper MSB	00H...7FH

(5) Sostenuto (reception only)

ccH	Parameter	Data Range (vvH)
42H	Sostenuto	00H-3FH:off, 40H-7FH:on

(6) Soft Pedal (reception only)

ccH	Parameter	Data Range (vvH)
43H	Soft Pedal	00H-3FH:off, 40H-7FH:on

(7) Effect1 Depth (Reverb Send Level)

ccH	Parameter	Data Range (vvH)
5BH	Effect1 Depth	00H...7FH

Adjusts the reverb send level.

(8) Effect4 Depth (Variation Effect Send Level) (reception only)

ccH	Parameter	Data Range (vvH)
5EH	Effect4 Depth	00H...7FH

Si vous êtes très familier avec l'interface MIDI ou si vous utilisez un ordinateur pour commander votre matériel de musique au moyen de messages MIDI générés par ordinateur, les données suivantes vous seront utiles et vous aideront à commander le YDP-113.

Si usted está ya familiarizado con MIDI, o si emplea una computadora para controlar sus aparatos musicales con mensajes MIDI generados por computadora, los datos proporcionados en esta sección le ayudarán a controlar la YDP-113.

3. MODE MESSAGES

Data format: [BnH] -> [cc] -> [vv]

BnH = Control event (n = channel number)

cc = Control number

vv = Data Range

(1) All Sound Off

ccH	Parameter	Data Range (vvH)
78H	All Sound Off	00H

(2) Reset All Controllers

ccH	Parameter	Data Range (vvH)
79H	Reset All Controllers	00H

Resets controllers as follows.

Controller	Value
Expression	127 (max)
Damper Pedal	0 (off)
Sostenuto	0 (off)
Soft Pedal	0 (off)

(3) Local Control (reception only)

ccH	Parameter	Data Range (vvH)
7AH	Local Control	00H (off), 7FH (on)

(4) All Notes Off

ccH	Parameter	Data Range (vvH)
7BH	All Notes Off	00H

Switches OFF all the notes that are currently ON on the specified channel. Any notes being held by the damper or sostenuto pedal will continue to sound until the pedal is released.

(5) Omni Off (reception only)

ccH	Parameter	Data Range (vvH)
7CH	Omni Off	00H

Same processing as for All Notes Off.

(6) Omni On (reception only)

ccH	Parameter	Data Range (vvH)
7DH	Omni On	00H

Same processing as for All Notes Off.

(7) Mono (reception only)

ccH	Parameter	Data Range (vvH)
7EH	Mono	00H

Same processing as for All Sound Off.

(8) Poly (reception only)

ccH	Parameter	Data Range (vvH)
7FH	Poly	00H

Same processing as for All Sound Off.

- When control change reception is turned OFF in the Function mode, control change data will not be transmitted or received except for Bank Select and Mode messages.
- Local on/off, OMNI on/off are not transmitted. (The appropriate note off number is supplied with "All Note Off" transmission).
- When a voice bank MSB/LSB is received, the number is stored in the internal buffer regardless of the received order, then the stored value is used to select the appropriate voice when a program change message is received.
- The Multi-timbre and Poly modes are always active. No change occurs when OMNI ON, OMNI OFF, MONO, or POLY mode messages are received.

4. PROGRAM CHANGE

Data format: [CnH] -> [ppH]

CnH = Program event (n = channel number)

ppH = Program change number

P.C.#=Program Change number

YDP-113	MSB	LSB	P.C.#
Grand Piano 1	0	122	1
Grand Piano 2	0	112	1
E.Piano 1	0	122	6
E.Piano 2	0	122	5
Harpsichord 1	0	122	7
Harpsichord 2	0	123	7
Vibraphone	0	122	12
Church Organ 1	0	123	20
Church Organ 2	0	122	20
Strings	0	122	49

- When program change reception is turned OFF in the Function mode, no program change data is transmitted or received. Also, Bank MSB/LSB is not transmitted or received.
- When you specify a program change as a number in the range of 0-127, specify a number that is one less than the program change number listed above. For example, to specify program change number 1, you would specify program change 0.

5. SYSTEM REALTIME MESSAGES

[rrH]

FEH: Active sensing

Data	Transmission	Reception
FEH	Transmitted every 200 milliseconds	If a signal is not received via MIDI for more than 400 milliseconds, the same processing will take place for All Sound Off, All Notes Off and Reset All Controllers as when those signals are received.

- Caution: If an error occurs during MIDI reception, the Damper, Sostenuato, and Soft effects for all channels are turned off and an All Note Off occurs.

6. SYSTEM EXCLUSIVE MESSAGES (Universal System Exclusive)

(1) Universal Realtime Message

Data format: [F0H] -> [7FH] -> [XnH] -> [04H] -> [01H] -> [lIH] -> [mmH] -> [F7H]

MIDI Master Volume

- Simultaneously changes the volume of all channels.
- When a MIDI master volume message is received, the volume only has affect on the MIDI receive channel, not the panel master volume.

F0H = Exclusive status

7FH = Universal Realtime

7FH = ID of target device

04H = Sub-ID #1=Device Control Message

01H = Sub-ID #2=Master Volume

lIH = Volume LSB

mmH = Volume MSB

F7H = End of Exclusive

or

F0H = Exclusive status

7FH = Universal Realtime

XnH = When n is received n=0~F, whichever is received.

X = don't care

04H = Sub-ID #1=Device Control Message

01H = Sub-ID #2=Master Volume

lIH = Volume LSB

mmH = Volume MSB

F7H = End of Exclusive

(2) Universal Non-Realtime Message (GM On)

General MIDI Mode On

Data format: [F0H] -> [7EH] -> [XnH] -> [09H] -> [01H] -> [F7H]

F0H = Exclusive status

7EH = Universal Non-Realtime

7FH = ID of target device

09H = Sub-ID #1=General MIDI Message

01H = Sub-ID #2=General MIDI On

F7H = End of Exclusive

or

F0H = Exclusive status

7EH = Universal Non-Realtime

XnH = When received, n=0~F.

X = don't care

09H = Sub-ID #1=General MIDI Message

01H = Sub-ID #2=General MIDI On

F7H = End of Exclusive

When the General MIDI mode ON message is received, the MIDI system will be reset to its default settings.

This message requires approximately 50ms to execute, so sufficient time should be allowed before the next message is sent.

7. SYSTEM EXCLUSIVE MESSAGES (XG Standard)

(1) XG Native Parameter Change

Data format: [F0H] -> [43H] -> [1nH] -> [4CH] -> [hhH] -> [mmH] -> [//H] -> [ddH] -> [F7H]

F0H = Exclusive status
 43H = YAMAHA ID
 1nH = When received, n=0~F.
 When transmitted, n=0.
 4CH = Model ID of XG
 hhH = Address High
 mmH = Address Mid
 //H = Address Low
 ddH = Data
 |
 F7H = End of Exclusive

Data size must match parameter size (2 or 4 bytes).

When the XG System On message is received, the MIDI system will be reset to its default settings.

The message requires approximately 50ms to execute, so sufficient time should be allowed before the next message is sent.

(2) XG Native Bulk Data (reception only)

Data format: [F0H] -> [43H] -> [0nH] -> [4CH] -> [aaH] -> [bbH] -> [hhH] -> [mmH] -> [//H] -> [ddH] -> ... -> [ccH] -> [F7H]

F0H = Exclusive status
 43H = YAMAHA ID
 0nH = When received, n=0~F.
 When transmitted, n=0.
 4CH = Model ID of XG
 aaH = ByteCount
 bbH = ByteCount
 hhH = Address High
 mmH = Address Mid
 //H = Address Low
 ddH = Data
 | |
 | |
 ccH = Check sum
 F7H = End of Exclusive

- Receipt of the XG SYSTEM ON message causes reinitialization of relevant parameters and Control Change values. Allow sufficient time for processing to execute (about 50 msec) before sending the YDP-113 another message.
- XG Native Parameter Change message may contain two or four bytes of parameter data (depending on the parameter size).
- For information about the Address and Byte Count values, refer to Table 1 below. Note that the table's Total Size value gives the size of a bulk block. Only the top address of the block (00H, 00H, 00H) is valid as a bulk data address.

8. SYSTEM EXCLUSIVE MESSAGES (Digital Piano MIDI Format)

Data format: [F0H] -> [43H] -> [73H] -> [xxH] -> [nnH] -> [F7H]

F0H = Exclusive status
 43H = Yamaha ID
 73H = Digital Piano ID
 01H = Product ID (YDP common)
 or
 7F = Extended Product ID
 xxH = Product ID (YDP-113: 24H)
 nnH = Substatus
 nn Control
 02H Internal MIDI clock
 03H External MIDI clock
 06H Bulk Data (the bulk data follows 06H)
 F7H = End of Exclusive

- * When nn=02H or 03H, YDP common ID (01H) is recognized as well as 75H.

9. SYSTEM EXCLUSIVE MESSAGES (Special Control)

Data format: [F0H] -> [43H] -> [73H] -> [66H] -> [11H] -> [0nH] -> [ccH] -> [vvH] -> [F7H]

F0H = Exclusive status
 43H = Yamaha ID
 73H = Digital Piano ID
 7FH = Extended Product ID
 xxH = Product ID (YDP-113: 24H)
 11H = Special control
 0nH = Control MIDI change (n=channel number)
 cc = Control number
 vv = Value
 F7H = End of Exclusive

Control	Channel	ccH	vvH
Split Point	Always 00H	14H	14H : Split Key Number
Metronome	Always 00H	1BH	00H : off 01H : - 02H : 2/4 03H : 3/4 04H : 4/4 05H : 5/4 06H : 6/4 7FH : No accent
Damper Level	ch: 00H-0FH	3DH	(Sets the Damper Level for each channel) 00H-7FH
Channel Detune	ch: 00H-0FH	43H	(Sets the Detune value for each channel) 00H-7FH
Voice Reserve	ch: 00H-0FH	45H	00H : Reserve off 7FH : on*

- * When Volume, Expression is received for Reserve On, they will be effective from the next Key On. Reserve Off is normal.

10. SYSTEM EXCLUSIVE MESSAGES (Others)

Data format: [F0H] -> [43H] -> [1nH] -> [27H] -> [30H] -> [00H] -> [00H] -> [mmH] -> [//H] -> [ccH] -> [F7H]

Master Tuning (XG and last message priority) simultaneously changes the pitch of all channels.

F0H = Exclusive Status
 43H = Yamaha ID
 1nH = When received, n=0~F.
 When transmitted, n=0.
 27H = Model ID of TG100
 30H = Sub ID
 00H =
 00H =
 mmH = Master Tune MSB
 //H = Master Tune LSB
 ccH = don't care (under 7FH)
 F7H = End of Exclusive

<Table 1>**MIDI Parameter Change table (SYSTEM)**

Address (H)	Size (H)	Data (H)	Parameter	Description	Default value (H)
00 00 00	4	020C - 05F4(*1)	MASTER TUNE	-50 - +50[cent]	00 04 00 00
01				1st bit 3 - 0 → bit 15 - 12	400
02				2nd bit 3 - 0 → bit 11 - 8	
03				3rd bit 3 - 0 → bit 7 - 4	
				4th bit 3 - 0 → bit 3 - 0	
04	1	00 - 7F	MASTER VOLUME	0 - 127	7F
05	1	—	—		
06	1	34 - 4C(*2)	TRANSPOSE	-12 - +12[semitones]	40
7E		00	XG SYSTEM ON	00=XG system ON	
7F		00	RESET ALL PARAMETERS	00=ON (receive only)	
TOTAL SIZE 07					

*1: Values lower than 020CH select -50 cents. Values higher than 05F4H select +50 cents.

*2: Values from 28H through 33H are interpreted as -12 through -1. Values from 4DH through 58H are interpreted as +1 through +12.

<Table 2>**MIDI Parameter Change table (EFFECT 1)**

Refer to the "Effect MIDI Map" for a complete list of Reverb, Chorus and Variation type numbers.

Address (H)	Size (H)	Data (H)	Parameter	Description	Default value (H)
02 01 00	2	00-7F	REVERB TYPE MSB	Refer to Effect MIDI Map	01(=HALL1)
		00-7F	REVERB TYPE LSB	00 : basic type	00
02 01 40	2	00-7F	VARIATION TYPE MSB	Refer to Effect MIDI Map	00(=Effect off)
		00-7F	VARIATION TYPE LSB	00 : basic type	00

• "VARIATION" refers to the EFFECT on the panel.

<Table 3>**MIDI Parameter Change table (MULTI PART)**

Address (H)	Size (H)	Data (H)	Parameter	Description	Default value (H)
08 nn 11	1	00 - 7F	DRY LEVEL	0 - 127	7F
nn = Part Number					

• Effect MIDI Map**REVERB**

	MSB	LSB
ROOM	02H	10H
HALL 1	01H	10H
HALL 2	01H	11H
STAGE	03H	10H

EFFECT

	MSB	LSB
CHORUS	42H	10H
PHASER	48H	10H
TREMOLO	46H	10H
DELAY	05H	10H

Function	Transmitted	Recognized	Remarks
Basic Channel Default Changed	1 1 - 16	1 1 - 16	
Mode Default Messages Altered	3 X *****	1 X X	*1 Poly Mode only
Note Number : True voice	9 - 120 *****	0 - 127 0 - 127	
Velocity Note ON Note OFF	O 9nH, v=1 - 127 O 9nH, v=0	O 9nH, v=1 - 127 O 9nH, v=0 or 8nH	
After Touch Key's Ch's	X X	X X	
Pitch Bender	X	X	
Control Change			
0, 32	O	O	Bank Select
7	O	O	Volume
11	X	O	Expression
64	O	O	Damper
66	X	O	Sostenuto
67	X	O	Soft pedal
91	O	O	Reverb Depth
94	X	O	Effect Depth
Program Change : True #	O *****	O	
System Exclusive	O	O	
Common : Song Position : Song Select : Tune	X X X	X X X	
System Real Time : Clock : Commands	O O	O O	
Aux Messages : All sounds off : Reset All Controllers : Local ON/OFF : All Notes OFF : Active Sense : Reset	O O X O O X	O (120, 126, 127) O (121) O (122) O (123 - 125) O X	

Notes : *1 = Recieve Mode is always multi timbre and Poly mode.

Specifications / Technische Daten / Caractéristiques techniques / Especificaciones

Keyboard	88 keys (A-1 - C7)
Sound Source	AWM Stereo Sampling
Polyphony	32 Notes Max.
Voice Selection	10
Effect	Room, Hall 1, Hall 2, Stage
Volume	Master Volume
Controls	Dual, Metronome, Transpose
Pedal	Damper
Demo Songs	10 voice Demo Songs, 50 preset Songs
Jacks/Connectors	MIDI (IN/OUT/THRU), PHONES × 2, DAMPER PEDAL
Main Amplifiers	20W × 2
Speakers	Oval (12cm × 6cm) × 2
Dimensions (W × D × H) (with music rest)	1345mm × 426mm × 815mm [52-15/16" × 16-3/4" × 32-1/16"] (1345mm × 426mm × 968mm) [53-15/16" × 16-3/4" × 38-1/8"]
Weight	36kg (79lbs., 6oz)
Accessories	Owner's Manual, "50 greats for the Piano" (Music Book), Bench (included or optional depending on locale), Quick Operation Guide, Damper pedal

- * Specifications and descriptions in this owner's manual are for information purposes only. Yamaha Corp. reserves the right to change or modify products or specifications at any time without prior notice. Since specifications, equipment or options may not be the same in every locale, please check with your Yamaha dealer.
- * Die technischen Daten und Beschreibungen in dieser Bedienungsanleitung dienen nur der Information. Yamaha Corp. behält sich das Recht vor, Produkte oder deren technische Daten jederzeit ohne vorherige Ankündigung zu verändern oder zu modifizieren. Da die technischen Daten, das Gerät selbst oder Sonderzubehör nicht in jedem Land gleich sind, setzen Sie sich im Zweifel bitte mit Ihrem Yamaha-Händler in Verbindung.
- * Les caractéristiques techniques et les descriptions du mode d'emploi ne sont données que pour information. Yamaha Corp. se réserve le droit de changer ou modifier les produits et leurs caractéristiques techniques à tout moment sans aucun avis. Du fait que les caractéristiques techniques, les équipements et les options peuvent différer d'un pays à l'autre, adressez-vous au distributeur Yamaha le plus proche.
- * Las especificaciones y descripciones de este manual del propietario tienen sólo el propósito de servir como información. Yamaha Corp. se reserva el derecho a efectuar cambios o modificaciones en los productos o especificaciones en cualquier momento sin previo aviso. Puesto que las especificaciones, equipos u opciones pueden no ser las mismas en todos los mercados, solicite información a su distribuidor Yamaha.

MEMO

IMPORTANT SAFETY INSTRUCTIONS

INFORMATION RELATING TO PERSONAL INJURY, ELECTRICAL SHOCK, AND FIRE HAZARD POSSIBILITIES HAS BEEN INCLUDED IN THIS LIST.

WARNING- When using any electrical or electronic product, basic precautions should always be followed. These precautions include, but are not limited to, the following:

- 1.** Read all Safety Instructions, Installation Instructions, Special Message Section items, and any Assembly Instructions found in this manual **BEFORE** making any connections, including connection to the main supply.
- 2.** Main Power Supply Verification: Yamaha products are manufactured specifically for the supply voltage in the area where they are to be sold. If you should move, or if any doubt exists about the supply voltage in your area, please contact your dealer for supply voltage verification and (if applicable) instructions. The required supply voltage is printed on the name plate. For name plate location, please refer to the graphic found in the Special Message Section of this manual.
- 3.** This product may be equipped with a polarized plug (one blade wider than the other). If you are unable to insert the plug into the outlet, turn the plug over and try again. If the problem persists, contact an electrician to have the obsolete outlet replaced. Do **NOT** defeat the safety purpose of the plug.
- 4.** Some electronic products utilize external power supplies or adapters. Do **NOT** connect this type of product to any power supply or adapter other than one described in the owners manual, on the name plate, or specifically recommended by Yamaha.
- 5.** **WARNING:** Do not place this product or any other objects on the power cord or place it in a position where anyone could walk on, trip over, or roll anything over power or connecting cords of any kind. The use of an extension cord is not recommended! If you must use an extension cord, the minimum wire size for a 25' cord (or less) is 18 AWG. **NOTE:** The smaller the AWG number, the larger the current handling capacity. For longer extension cords, consult a local electrician.
- 6.** Ventilation: Electronic products, unless specifically designed for enclosed installations, should be placed in locations that do not interfere with proper ventilation. If instructions for enclosed installations are not provided, it must be assumed that unobstructed ventilation is required.
- 7.** Temperature considerations: Electronic products should be installed in locations that do not significantly contribute to their operating temperature. Placement of this product close to heat sources such as; radiators, heat registers and other devices that produce heat should be avoided.
- 8.** This product was **NOT** designed for use in wet/damp locations and should not be used near water or exposed to rain. Examples of wet/damp locations are; near a swimming pool, spa, tub, sink, or wet basement.
- 9.** This product should be used only with the components supplied or; a cart, rack, or stand that is recommended by the manufacturer. If a cart, rack, or stand is used, please observe all safety markings and instructions that accompany the accessory product.
- 10.** The power supply cord (plug) should be disconnected from the outlet when electronic products are to be left unused for extended periods of time. Cords should also be disconnected when there is a high probability of lightning and/or electrical storm activity.
- 11.** Care should be taken that objects do not fall and liquids are not spilled into the enclosure through any openings that may exist.
- 12.** Electrical/electronic products should be serviced by a qualified service person when:
 - a. The power supply cord has been damaged; or
 - b. Objects have fallen, been inserted, or liquids have been spilled into the enclosure through openings; or
 - c. The product has been exposed to rain; or
 - d. The product does not operate, exhibits a marked change in performance; or
 - e. The product has been dropped, or the enclosure of the product has been damaged.
- 13.** Do not attempt to service this product beyond that described in the user-maintenance instructions. All other servicing should be referred to qualified service personnel.
- 14.** This product, either alone or in combination with an amplifier and headphones or speaker/s, may be capable of producing sound levels that could cause permanent hearing loss. **DO NOT** operate for a long period of time at a high volume level or at a level that is uncomfortable. If you experience any hearing loss or ringing in the ears, you should consult an audiologist. **IMPORTANT:** The louder the sound, the shorter the time period before damage occurs.
- 15.** Some Yamaha products may have benches and/or accessory mounting fixtures that are either supplied as a part of the product or as optional accessories. Some of these items are designed to be dealer assembled or installed. Please make sure that benches are stable and any optional fixtures (where applicable) are well secured **BEFORE** using. Benches supplied by Yamaha are designed for seating only. No other uses are recommended.

PLEASE KEEP THIS MANUAL

FCC INFORMATION (U.S.A.)

1. **IMPORTANT NOTICE: DO NOT MODIFY THIS UNIT!**

This product, when installed as indicated in the instructions contained in this manual, meets FCC requirements. Modifications not expressly approved by Yamaha may void your authority, granted by the FCC, to use the product.

2. **IMPORTANT:** When connecting this product to accessories and/or another product use only high quality shielded cables. Cable/s supplied with this product **MUST** be used. Follow all installation instructions. Failure to follow instructions could void your FCC authorization to use this product in the USA.

3. **NOTE:** This product has been tested and found to comply with the requirements listed in FCC Regulations, Part 15 for Class "B" digital devices. Compliance with these requirements provides a reasonable level of assurance that your use of this product in a residential environment will not result in harmful interference with other electronic devices. This equipment generates/uses radio frequencies and, if not installed and used according to the instructions found in the users manual, may cause interference harmful to the operation of

other electronic devices. Compliance with FCC regulations does not guarantee that interference will not occur in all installations. If this product is found to be the source of interference, which can be determined by turning the unit "OFF" and "ON", please try to eliminate the problem by using one of the following measures:

Relocate either this product or the device that is being affected by the interference.

Utilize power outlets that are on different branch (circuit breaker or fuse) circuits or install AC line filter/s.

In the case of radio or TV interference, relocate/reorient the antenna. If the antenna lead-in is 300 ohm ribbon lead, change the lead-in to co-axial type cable.

If these corrective measures do not produce satisfactory results, please contact the local retailer authorized to distribute this type of product. If you can not locate the appropriate retailer, please contact Yamaha Corporation of America, Electronic Service Division, 6600 Orangethorpe Ave, Buena Park, CA90620

The above statements apply **ONLY** to those products distributed by Yamaha Corporation of America or its subsidiaries.

* This applies only to products distributed by YAMAHA CORPORATION OF AMERICA.

(class B)

IMPORTANT NOTICE FOR THE UNITED KINGDOM

Connecting the Plug and Cord

IMPORTANT. The wires in this mains lead are coloured in accordance with the following code:

BLUE : NEUTRAL

BROWN : LIVE

As the colours of the wires in the mains lead of this apparatus may not correspond with the coloured markings identifying the terminals in your plug proceed as follows:

The wire which is coloured BLUE must be connected to the terminal which is marked with the letter N or coloured BLACK.

The wire which is coloured BROWN must be connected to the terminal which is marked with the letter L or coloured RED.

Making sure that neither core is connected to the earth terminal of the three pin plug.

(2 wires)

- This applies only to products distributed by Yamaha-Kemble Music (U.K.) Ltd.

CAUTION: TO PREVENT ELECTRIC SHOCK, MATCH WIDE BLADE OF PLUG TO WIDE SLOT, FULLY INSERT.

ATTENTION: POUR ÉVITER LES CHOCS ÉLECTRIQUES, INTRODUIRE LA LAME LA PLUS LARGE DE LA FICHE DANS LA BORNE CORRESPONDANTE DE LA PRISE ET POUSSER JUSQU' AU FOND.

(polarity)

- This applies only to products distributed by Yamaha Canada Music Ltd.
- Ceci ne s'applique qu'aux produits distribués par Yamaha Canada Musique Ltée.

For details of products, please contact your nearest Yamaha representative or the authorized distributor listed below.

Pour plus de détails sur les produits, veuillez-vous adresser à Yamaha ou au distributeur le plus proche de vous figurant dans la liste suivante.

Die Einzelheiten zu Produkten sind bei Ihrer unten aufgeführten Niederlassung und bei Yamaha Vertragshändlern in den jeweiligen Bestimmungsländern erhältlich.

Para detalles sobre productos, contacte su tienda Yamaha más cercana o el distribuidor autorizado que se lista debajo.

NORTH AMERICA

CANADA

Yamaha Canada Music Ltd.
135 Milner Avenue, Scarborough, Ontario,
M1S 3R1, Canada
Tel: 416-298-1311

U.S.A.

Yamaha Corporation of America
6600 Orangethorpe Ave., Buena Park, Calif. 90620,
U.S.A.
Tel: 714-522-9011

CENTRAL & SOUTH AMERICA

MEXICO

**Yamaha de Mexico S.A. De C.V.,
Departamento de ventas**
Javier Rojo Gomez No.1149, Col. Gpe Del
Moral, Deleg. Iztapalapa, 09300 Mexico, D.F.
Tel: 686-00-33

BRAZIL

Yamaha Musical do Brasil LTDA.
Av. Rebouças 2636, São Paulo, Brasil
Tel: 011-853-1377

ARGENTINA

**Yamaha Music Latin America, S.A.
Sucursal de Argentina**
Viamonte 1145 Piso2-B 1053,
Buenos Aires, Argentina
Tel: 1-4371-7021

PANAMA AND OTHER LATIN AMERICAN COUNTRIES/ CARIBBEAN COUNTRIES

Yamaha Music Latin America, S.A.
Torre Banco General, Piso 7, Urbanización Marbella,
Calle 47 y Aquilino de la Guardia,
Ciudad de Panamá, Panamá
Tel: +507-269-5311

EUROPE

THE UNITED KINGDOM

Yamaha-Kemble Music (U.K.) Ltd.
Sherbourne Drive, Tilbrook, Milton Keynes,
MK7 8BL, England
Tel: 01908-366700

IRELAND

Danfay Ltd.
61D, Sallynoggin Road, Dun Laoghaire, Co. Dublin
Tel: 01-2859177

GERMANY

Yamaha Music Central Europe GmbH
Siemensstraße 22-34, 25462 Rellingen, Germany
Tel: 04101-3030

SWITZERLAND/LIECHTENSTEIN

**Yamaha Music Central Europe GmbH,
Branch Switzerland**
Seefeldstrasse 94, 8008 Zürich, Switzerland
Tel: 01-383 3990

AUSTRIA

**Yamaha Music Central Europe GmbH,
Branch Austria**
Schleiergasse 20, A-1100 Wien, Austria
Tel: 01-60203900

THE NETHERLANDS

**Yamaha Music Central Europe,
Branch Nederland**
Clarissenhof 5-b, 4133 AB Vianen, The Netherlands
Tel: 0347-358 040

BELGIUM/LUXEMBOURG

**Yamaha Music Central Europe GmbH,
Branch Belgium**
Rue de Geneve (Genevastraat) 10, 1140 - Brussels,
Belgium
Tel: 02-726 6032

FRANCE

**Yamaha Musique France, S.A.
Division Professionnelle**
BP 70-77312 Marne-la-Vallée Cedex 2, France
Tel: 01-64-61-4000

ITALY

**Yamaha Musica Italia S.P.A.
Combo Division**
Viale Italia 88, 20020 Lainate (Milano), Italy
Tel: 02-935-771

SPAIN/PORTUGAL

Yamaha-Hazen Música, S.A.
Ctra. de la Coruna km. 17, 200, 28230
Las Rozas (Madrid), Spain
Tel: 91-639-8888

GREECE

Philippos Nakas S.A. The Music House
147 Skiathou Street, 112-55 Athens, Greece
Tel: 01-228 2160

SWEDEN

Yamaha Scandinavia AB
J. A. Wettergrens Gata 1
Box 30053
S-400 43 Göteborg, Sweden
Tel: 031 89 34 00

DENMARK

YS Copenhagen Liaison Office
Generatorvej 8B
DK-2730 Herlev, Denmark
Tel: 44 92 49 00

FINLAND

F-Musiikki Oy
Kluuvikatu 6, P.O. Box 260,
SF-00101 Helsinki, Finland
Tel: 09 618511

NORWAY

Norsk filial av Yamaha Scandinavia AB
Grini Næringspark 1
N-1345 Østerås, Norway
Tel: 67 16 77 70

ICELAND

Skifan HF
Skeifan 17 P.O. Box 8120
IS-128 Reykjavik, Iceland
Tel: 525 5000

OTHER EUROPEAN COUNTRIES

Yamaha Music Central Europe GmbH
Siemensstraße 22-34, 25462 Rellingen, Germany
Tel: +49-4101-3030

AFRICA

**Yamaha Corporation,
Asia-Pacific Music Marketing Group**
Nakazawa-cho 10-1, Hamamatsu, Japan 430-8650
Tel: +81-53-460-2312

MIDDLE EAST

TURKEY/CYPRUS

Yamaha Music Central Europe GmbH
Siemensstraße 22-34, 25462 Rellingen, Germany
Tel: 04101-3030

OTHER COUNTRIES

Yamaha Music Gulf FZE
LB21-128 Jebel Ali Freezone
P.O.Box 17328, Dubai, U.A.E.
Tel: +971-4-881-5868

ASIA

HONG KONG

Tom Lee Music Co., Ltd.
11/F., Silvercord Tower 1, 30 Canton Road,
Tsimshatsui, Kowloon, Hong Kong
Tel: 2737-7688

INDONESIA

**PT. Yamaha Music Indonesia (Distributor)
PT. Nusantik**
Gedung Yamaha Music Center, Jalan Jend. Gatot
Subroto Kav. 4, Jakarta 12930, Indonesia
Tel: 21-520-2577

KOREA

Yamaha Music Korea Ltd.
Tong-Yang Securities Bldg. 16F 23-8 Yoido-dong,
Youngdungpo-ku, Seoul, Korea
Tel: 02-3770-0661

MALAYSIA

Yamaha Music Malaysia, Sdn., Bhd.
Lot 8, Jalan Perbandaran, 47301 Kelana Jaya,
Petaling Jaya, Selangor, Malaysia
Tel: 3-703-0900

PHILIPPINES

Yupangco Music Corporation
339 Gil J. Puyat Avenue, P.O. Box 885 MCPO,
Makati, Metro Manila, Philippines
Tel: 819-7551

SINGAPORE

Yamaha Music Asia Pte., Ltd.
11 Ubi Road #06-00, Meiban Industrial Building,
Singapore
Tel: 65-747-4374

TAIWAN

Yamaha KHS Music Co., Ltd.
3F, #6, Sec.2, Nan Jing E. Rd. Taipei.
Taiwan 104, R.O.C.
Tel: 02-2511-8688

THAILAND

Siam Music Yamaha Co., Ltd.
121/60-61 RS Tower 17th Floor,
Ratchadaphisek RD., Dindaeng,
Bangkok 10320, Thailand
Tel: 02-641-2951

THE PEOPLE'S REPUBLIC OF CHINA AND OTHER ASIAN COUNTRIES

**Yamaha Corporation,
Asia-Pacific Music Marketing Group**
Nakazawa-cho 10-1, Hamamatsu, Japan 430-8650
Tel: +81-53-460-2317

OCEANIA

AUSTRALIA

Yamaha Music Australia Pty. Ltd.
Level 1, 99 Queensbridge Street, Southbank,
Victoria 3006, Australia
Tel: 3-9693-5111

NEW ZEALAND

Music Houses of N.Z. Ltd.
146/148 Captain Springs Road, Te Papapa,
Auckland, New Zealand
Tel: 9-634-0099

COUNTRIES AND TRUST TERRITORIES IN PACIFIC OCEAN

**Yamaha Corporation,
Asia-Pacific Music Marketing Group**
Nakazawa-cho 10-1, Hamamatsu, Japan 430-8650
Tel: +81-53-460-2312



Yamaha Manual Library
<http://www2.yamaha.co.jp/manual/english/>