

DIGITAL PERCUSSION

DD-6

**Owner's Guide
Bedienungsanleitung
Manuel d'instructions
Manual del propietario**

YAMAHA

Contents

1. Before Playing	2
2. Nomenclature	4
3. Listen to the Demonstration	5
4. Enjoying Manual Percussion	6
5. How To Use The Auto Rhythm Section	9
6. Percussion Ensemble	11
7. External Jacks	12
8. Optional Accessories	12
9. Taking Care Of Your Digital Percussion	13
10. Specifications	14
11. Troubleshooting	16

Inhalt

1. Vor der Inbetriebnahme	2
2. Bezeichnung der Funktionselemente	4
3. Demo-Spiel	5
4. Manuelles Percussionsspiel	6
5. Rhythmus-Automatik	9
6. Percussion-Ensemble-Spiel	11
7. Anschluß an externe Geräte	12
8. Sonderzubehör	12
9. Pflege des Digital-Schlagzeugs	13
10. Technische Daten	14
11. Fehlersuche	16

Table des matières

1. Avant l'exécution	2
2. Nomenclature	4
3. Ecoute de la Séquence de Démonstration	5
4. Le plaisir de la Percussion Manuelle	6
5. Utilisation de la Section de Rythmes Automatiques	9
6. Utilisation des Ensembles de Percussion	11
7. Prises Externes	12
8. Accessoires en Option	12
9. Entretien de la Boîte à Percussion Numérique	13
10. Spécifications	14
11. Depistage des Pannes	16

Indice

1. Antes de tocar	2
2. Nomenclatura	4
3. Escucha de la Demostración	5
4. Disfrutando de la Percusión Manual	6
5. Cómo Usar la Sección de Ritmo Automático	9
6. Ventajas del Conjunto de Percusión	11
7. Tomas Externas	12
8. Accesorios Opcionales	12
9. Cuidados de su Percusión Digital	13
10. Especificaciones	14
11. Localización de Averías	16

Before Playing

Inserting Batteries

Remove the battery compartment cover on the bottom of the instrument and insert six 1.5V SUM-3, R-6, "AA" size or equivalent batteries (sold separately), making sure that the polarities are placed as directed in the compartment.

Replace the cover, ensuring that it locks securely in place.

Vor der Inbetriebnahme

Einlegen der Batterien

Entfernen Sie den Batteriefachdeckel am Boden des Instruments, und legen Sie sechs 1,5-V-Batterien (nicht mitgeliefert) des Typs SUM-3, R-6, Größe "AA" oder gleichwertige Batterien, wie im Batteriefach dargestellt, mit korrekt ausgerichteten Minus- und Pluspolen ein. Bringen Sie den Batteriefachdeckel danach wieder so an, daß er sicher einrastet.

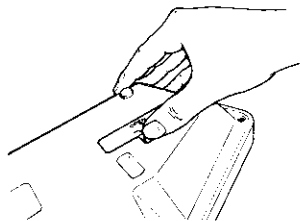

Avant l'exécution

Mise en place des piles

Enlever le couvercle du compartiment des piles situé à la partie inférieure de l'instrument et introduire six piles "AA", SUM-3, R-6 de 1,5 V ou des piles équivalentes (vendues séparément), en prenant soin de les placer de la manière indiquée dans le compartiment.

Replacer le couvercle en s'assurant qu'il est correctement bloqué en place.

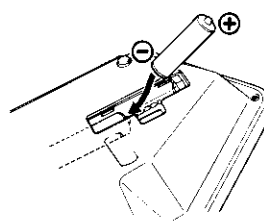

Antes de tocar

Inserción de las pilas

Extraiga la cubierta del compartimiento de las pilas que se encuentra en la parte inferior del instrumento e inserte seis pilas SUM-3, R-6 de 1,5 V del tamaño "AA" o equivalentes (vendidas por separado), asegurándose de que las polaridades se colocan como se indica en el compartimiento.

Vuelva a colocar la cubierta, asegurándose de que se cierra bien.

* As the battery voltage drops below the required operating level, the following changes will occur in the operation of the DD-6:

1. Tom, conga and other drum-type sounds will become distorted. This distortion increases the louder you play.
2. The STYLE/ BEAT/ TEMPO display ③ will dim, and its brightness will vary when you play the pads.

Caution:

- When the batteries run down, replace them with a complete set of six new batteries. NEVER mix old and new batteries.
- To prevent possible damage due to battery leakage, remove the batteries from the instrument if it is not to be used for an extended period of time.

* Wenn die Batteriespannung bis unter die erforderliche Betriebsspannung abfällt, macht sich dies wie folgt bemerkbar:

1. Tom, Conga und andere Schlagzeugklänge klingen verzerrt. Der Verzerrungsgrad nimmt bei höherer Lautstärke zu.
2. Die Rhythmus/ Takt/ Tempo-Anzeige ③ wird zunehmend schwächer, wobei sich die Helligkeit beim Spielen auf den Pads (Schlagflächen) ändert.

Wichtiger Hinweis:

- Verbrauchte Batterien müssen durch sechs neue Batterien desselben Typs ersetzt werden. NIEMALS alte und neue Batterien zusammen verwenden!
- Zur Verhütung von Beschädigungen durch auslaufende Batterien sollten diese entnommen werden, wenn das Instrument voraussichtlich längere Zeit nicht gebraucht wird.

* Lorsque la tension des piles chute au-dessous du niveau normal de fonctionnement, il se produit les changements suivants dans le fonctionnement de la boîte DD-6.

1. Les Tom, Conga et autres sonorités du type batterie subiront une distorsion. Plus l'on joue fort et plus cette distorsion augmente.
2. L'affichage STYLE/ BEAT/ TEMPO ③ s'assombrit et sa luminosité varie lorsque l'on joue des pads.

Attention:

- Lorsque les piles se vident, les remplacer par un jeu complet de six piles neuves. NE JAMAIS utiliser ensemble des piles neuves et des piles ayant déjà servies.
- Pour prévenir tout endommagement que pourrait provoquer une fuite des piles, retirer les piles de l'instrument lorsqu'il ne doit pas être utilisé pendant une période prolongée.

* Si la tensión de las pilas cae por debajo del nivel de operación necesario, ocurrirán los siguientes cambios en la operación del DD-6:

1. Tom, conga y otros sonidos de tipo de tambores se distorsionarán. Esta distorsión aumentará el sonido que toque.
2. El visualizador STYLE/ BEAT/ TEMPO ③ se oscurecerá, y el brillo variará cuando toque los accionadores.

Precaución:

- Cuando las pilas se gasten, reemplázelas con un juego completo de seis pilas nuevas. NUNCA mezcle pilas nuevas y viejas.
- Para evitar posibles daños debidos a fugas de las pilas, extraígalas del instrumento si no se va a utilizar durante largo tiempo.

Optional Power Adaptors

Power Adaptor PA-1/ PA-1B/ PA-3 is available for household current. No other adaptor is usable, so when you purchase a power adaptor please ensure that it is model PA-1/ PA-1B/ PA-3.

For An Even Bigger Sound

Although you'll be happy with the sound from the built-in speaker, you can enhance and create an even more satisfying sound if you connect the DD-6 to a bigger speaker system. Try using your home stereo or other PA system.

Als Option erhältlicher Netzadapter

Zum Betrieb mit gewöhnlichem Netzstrom können Sie den Adapter PA-1, PA-1B bzw. PA-3 verwenden. Andere Adapter eignen sich nicht für den Anschluß. Achten Sie beim Kauf daher darauf, eines dieser drei Modelle zu erwerben.

Für noch größere Klangfülle

Obwohl der vom eingebauten Lautsprecher produzierte Klang vollauf zufriedenstellend ist, können Sie mit größeren Lautsprechern die Klangfülle weiter steigern. Schließen Sie das DD-6 hierfür an Ihre Stereoanlage oder ein PA-System an.

Adaptateurs secteur en option

Seul un adaptateur secteur PA-1/ PA-1B/ PA-3 convient dans le cas de courant secteur. Aucun autre adaptateur n'est utilisable et il est donc nécessaire, avant d'effectuer son achat, de vérifier qu'il s'agit bien d'un modèle PA-1/ PA-1B/ PA-3.

Un son encore plus puissant

Bien qu'il soit certain que le son produit par le haut-parleur incorporé donnera entière satisfaction, il est possible d'obtenir un son encore plus agréable en connectant la boîte DD-6 à des enceintes plus puissantes. Essayer d'utiliser une chaîne stéréo ou autre système d'amplification.

Adaptadores de alimentación opcionales

Los adaptadores de alimentación PA-1/ PA-1B/ PA-3 están disponibles para corriente casera. No se puede utilizar otro adaptador, por eso, cuando compre un adaptador de alimentación, por favor asegúrese de que sea de estos modelos.

Para un sonido aún mayor

Aunque estará contento con el sonido del altavoz incorporado, puede crear todavía un sonido más satisfactorio si conecta el DD-6 a un sistema de altavoces más grande. Pruebe utilizando su aparato estereofónico casero u otro sistema PA.

Nomenclature

Bezeichnung der Funktionselemente

Nomenclature

Nomenclatura

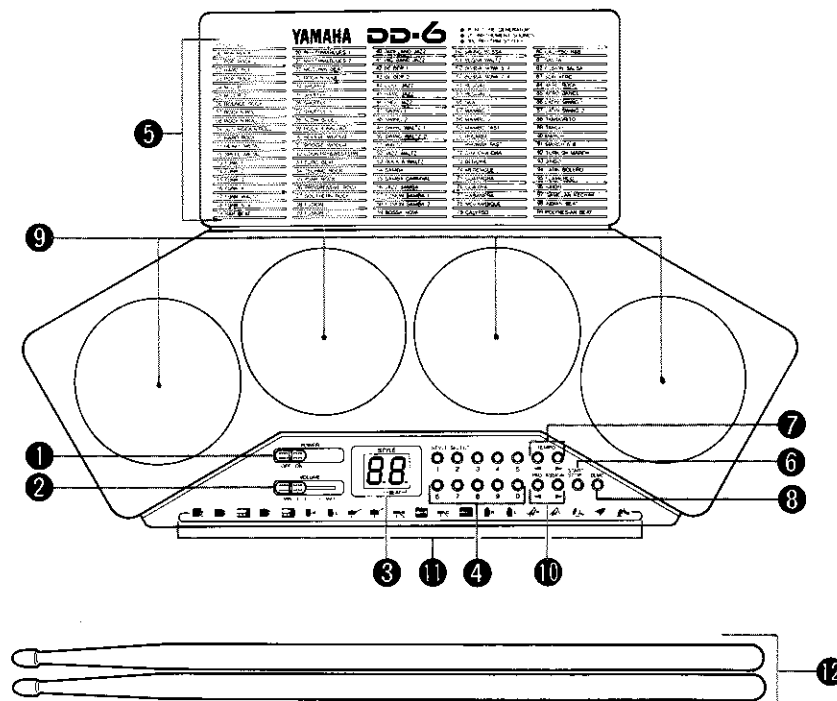

- ① POWER Switch
- ② VOLUME Control
- ③ STYLE/ BEAT/ TEMPO Display
- ④ STYLE SELECT Buttons
- ⑤ STYLE LIST
- ⑥ START/ STOP Button
- ⑦ TEMPO Controls
- ⑧ DEMO Button
- ⑨ Percussion Pads
- ⑩ PAD ASSIGN Buttons
- ⑪ Instrument Symbols
- ⑫ Percussion Sticks

- ① Netzschalter
- ② Lautstärkereglер
- ③ Rhythmus/ Takt/ Tempo-Anzeige
- ④ Rhythmuswahlтasten
- ⑤ Rhythmus-Liste
- ⑥ Start/ Stop-Taste
- ⑦ Tempo-Tasten
- ⑧ Demo-Taste
- ⑨ Schlagflächen (Pads)
- ⑩ Pad-Zuweisungstasten
- ⑪ Instrumentstimmensymbole
- ⑫ Schlagstöcke

- ① Interrupteur d'alimentation (POWER)
- ② Commande de réglage du volume (VOLUME)
- ③ Affichage de style/ temps/ tempo (STYLE/ BEAT/ TEMPO)
- ④ Touches de sélection des styles (STYLE SELECT)
- ⑤ Liste des styles
- ⑥ Touche de départ/ arrêt (START/ STOP)
- ⑦ Commandes de tempo (TEMPO)
- ⑧ Touche de démonstration (DEMO)
- ⑨ Pads de percussion
- ⑩ Touche d'affectation des pads (PAD ASSIGN)
- ⑪ Symboles des instruments
- ⑫ Baguettes de percussion

- ① Interruptor de alimentación (POWER)
- ② Control del volumen (VOLUME)
- ③ Visualizador de estilo/ tiempo/ tempo (STYLE/ BEAT/ TEMPO)
- ④ Botones de selección de estilo (STYLE SELECT)
- ⑤ LISTA DE ESTILOS
- ⑥ Botón de inicio/ parada (START/ STOP)
- ⑦ Controles de tempo (TEMPO)
- ⑧ Botón de demostración (DEMO)
- ⑨ Accionadores de percusión
- ⑩ Botones de asignación de accionador (PAD ASSIGN)
- ⑪ Símbolos de instrumentos
- ⑫ Palillos de percusión

The Yamaha DD-6 Digital Percussion unit is supplied with a pair of Percussion Sticks. These sticks have been designed specifically for use with the DD-6, and should not be used to play acoustic drums or to strike any surface other than the DD-6 percussion pads.

Das Digital-Schlagzeug DD-6 von Yamaha wird mit einem Paar Schlagstöcken geliefert. Diese Schlagstöcke sind nur für das DD-6 gedacht und sollten daher nicht zum Spielen auf akustischen Schlagzeugen oder anderen Flächen als den Pads des DD-6 verwendet werden.

La boîte à percussion numérique DD-6 Yamaha est fournie avec une paire de baguettes de percussion. Ces baguettes ont été spécialement conçues pour être utilisées avec la boîte DD-6 et elles ne doivent pas être utilisées avec une batterie acoustique ou pour battre tout autre surface que les pads de percussion de la boîte DD-6.

La unidad de percusión digital DD-6 Yamaha se suministra con un par de palillos de percusión. Estos palillos se han diseñado específicamente para el uso con el DD-6, y no se deben usar para tocar baterías acústicas o golpear ninguna otra superficie que no sean los accionadores de percusión del DD-6.

3

Listen to the Demonstration

The DD-6 is programmed with a demonstration that allows you to hear many of the built-in rhythm styles in sequence. The number of each style is shown on the STYLE/ BEAT/ TEMPO display ③ as it plays.

1. Slide the POWER switch ① to the ON position.

2. Set the VOLUME control ② to a position about half way between the MIN and MAX settings. You can make further volume adjustments once playback begins.

Demo-Spiel

Im DD-6 ist ein Demo-Programm vorgespeichert, das einige der vorprogrammierten Rhythmen nacheinander spielt. Die Nummer des jeweiligen Rhythmus erscheint hierbei in der Rhythmus/ Takt/ Tempo-Anzeige ③.

1. Stellen Sie den POWER-Schalter ① auf "ON".

2. Bringen Sie den Lautstärkeregler ② ungefähr in Mittelstellung zwischen MIN und MAX. Nach Einsetzen der Wiedergabe können Sie die Lautstärke dann wunschgemäß einregeln.

Ecoute de la Séquence de Démonstration

La boîte DD-6 a été programmée avec une séquence de démonstration vous permettant d'écouter un grand nombre des styles rythmiques incorporés les uns après les autres. Pendant la reproduction d'un style, son numéro est indiqué sur l'affichage STYLE/ BEAT/ TEMPO ③.

1. Faire coulisser l'interrupteur POWER ① sur la position ON.

2. Régler la commande VOLUME ② sur une position à mi-chemin entre les réglages MIN et MAX. Un réglage plus minutieux pourra être effectué après le début de la séquence de démonstration.

Escucha de la Demostración

El DD-6 está programado con una demostración que le permite escuchar muchos de los estilos rítmicos incorporados en secuencia. El número de cada estilo se muestra en el visualizador STYLE/ BEAT/ TEMPO ③ cuando se reproduce.

1. Deslice el interruptor POWER ① en la posición ON.

2. Ajuste el control VOLUME ② a la mitad, entre los ajustes MIN y MAX. Puede realizar ajustes adicionales del volumen una vez se inicie la reproducción.

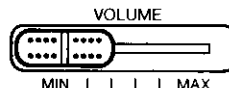
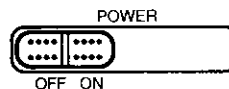

3. Press the DEMO button **8** to begin demonstration playback. You can play along with the demonstration by tapping on the DD-6 percussion pads.

3. Drücken Sie die DEMO-Taste **8**, um das Demo-Programm zu starten. Sie können hierbei auf den Pads des DD-6 zum Rhythmus spielen.

3. Appuyer sur la touche DEMO **8** pour lancer la reproduction de la séquence de démonstration. Il est possible de jouer au fur et à mesure en battant les pads de percussion de la boîte DD-6.

3. Presione el botón DEMO **8** para empezar la reproducción de demostración. Puede tocar junto con la demostración presionando los accionadores de percusión del DD-6.

DEMO



4. The demonstration can be stopped at any time by pressing either the DEMO or START/ STOP button **8** **6**.

4. Das DEMO-Programm kann mit der Demo-Taste **8** bzw. der START/ STOP-Taste **6** jederzeit gestoppt werden.

4. La démonstration peut être arrêtée à tout moment en appuyant soit sur la touche DEMO **8**, soit sur la touche START/ STOP **6**.

4. La demostración se puede detener en cualquier momento, presionando el botón DEMO o START/ STOP **8**, **6**.



Enjoying Manual Percussion

This is the main function of the Digital Percussion DD-6. When the POWER switch **1** is "ON", it is possible to hear percussion sounds when tapping the Percussion Pads **9** with the Percussion Sticks **12** or your hands. You can have fun playing the DD-6 just like an acoustic percussion set. Also, the Pads are equipped with a touch-level sensor, which means you can obtain different volume levels depending on how hard you tap the pad.

1. Set the POWER switch **1** to the "ON" position.

Manuelles Percussionsspiel

Dies ist die Hauptfunktion des Digital-Schlagzeugs DD-6. Nach Einschalten des DD-6 mit dem POWER-Schalter **1** wird beim Anschlagen eines Pads **9** mit den Schlagstöcken **12** der zugewiesene Schlagzeugklang produziert. Das DD-6 kann auf diese Weise wie ein gewöhnliches Schlagzeug gespielt werden. Darüber hinaus sind die Pads mit Schlagstärke-Sensoren ausgestattet, so daß je nach Schlagstärke der entsprechende Lautstärkegrad erzielt wird.

1. Stellen Sie den POWER-Schalter **1** auf "ON".

Le plaisir de la Percussion Manuelle

C'est la fonction principale de la boîte à percussion numérique DD-6. Lorsque l'interrupteur POWER **1** est mis sur la position "ON", il est possible d'entendre un son de percussion en battant les pads de percussion **9** avec les baguettes de percussion **12** ou les mains. On peut ainsi utiliser la boîte DD-6 exactement comme un ensemble de percussion acoustique. De plus, les pads sont équipés d'un capteur de force d'impact, ce qui signifie que le son obtenu sera différent suivant la force avec laquelle on bat les pads.

1. Mettre l'interrupteur POWER **1** sur la position "ON".

Disfrutando de la Percusión Manual

Esta es la función principal del DD-6 de percusión digital. Cuando el interruptor POWER **1** está en ON, es posible escuchar sonidos de percusión cuando presione los accionadores de percusión **9**, con los palillos de percusión **12** o con las manos. Puede disfrutar tocando el DD-6 como un conjunto de percusión acústica. También, los accionadores están equipados con un sensor de nivel de pulsación, lo que significa que puede obtener niveles diferentes de volumen dependiendo de cómo de fuerte presione el accionador.

1. Ajuste el interruptor POWER **1** en la posición ON.

2. Tap any of the Percussion Pads ⑨ to hear percussion sounds.

* The percussion sounds are preset as follows.

2. Schlagen Sie die einzelnen Pads ⑨ an, um sich die zugewiesenen Schlagzeugklänge anzuhören.

* Folgende Schlagzeugklänge sind voreingestellt:

2. Batte les pads de percussion ⑨ pour obtenir des sons de percussion.

* Les sons de percussion sont pré réglés de la manière suivante.

2. Presione cualquiera de los accionadores de percusión ⑨ para escuchar sonidos de percusión.

* Los sonidos de percusión se presentan como sigue.

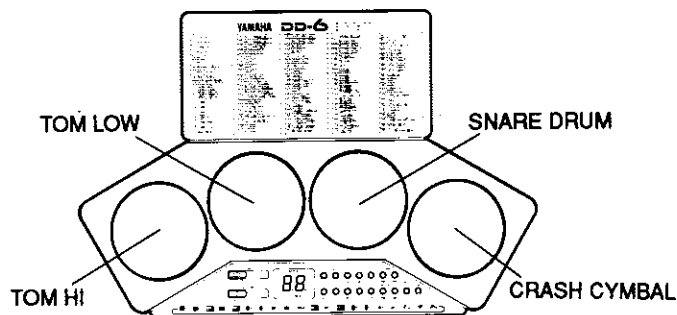

* Once the maximum volume is reached, it is not possible to create higher volume by striking the percussion pads any harder. The use of unnecessary force in playing the percussion pads can cause mechanical damage to the instrument as well as spurious triggering of unwanted sounds.

* Es ist eine Höchstlautstärke vorgegeben, die auch durch noch härteres Anschlagen nicht überschritten werden kann. Zu viel Kraftaufwand beim Trommeln auf den Pads kann zu Beschädigung des Instruments und zur Auslösung nicht gewünschter Nebengeräusche führen.

* Une fois que le volume maximal est atteint, il n'est pas possible d'obtenir un volume plus élevé en battant les pads de percussion avec plus de force. Le fait d'appliquer une force excessive sur les pads de percussion risque de provoquer des dommages mécaniques et de produire des sons parasites non souhaitables.

* Una vez se ha alcanzado el volumen máximo, no es posible crear un volumen más alto tocando más fuerte los accionadores de percusión. El uso de fuerza innecesaria al tocar los accionadores de percusión puede causar daños mecánicos en el instrumento, así como disparos falsos de sonidos no deseados.

Pad Assign

This function allows you to assign any of the 20 percussion sounds indicated by the Instrument Symbols ⑪ at the bottom of the DD-6 control panel to any of the percussion pads.

Schlagflächenzuweisung

Mit dieser Funktion können Sie jeder Schlagfläche einen beliebigen der 20 durch die Instrumentstimmensymbole ⑪ unten am Bedienfeld des DD-6 gekennzeichneten Percussionklänge zuweisen.

Affectation des Pads

Cette fonction permet d'affecter à n'importe quel pad de percussion une des 20 sonorités de percussion représentées par les symboles d'instrument ⑪ situés à la partie inférieure du panneau de commande de la boîte DD-6.

Asignacion de Accionador

Esta función le permite asignar cualquiera de los 20 sonidos de percusión indicados mediante los símbolos de instrumentos ⑪ en la parte inferior del panel de control del DD-6 en cualquiera de los accionadores de percusión.



1. Press and hold either the ◀ or ▶ PAD ASSIGN button 10, depending on the direction you want to move through the instrument "list." If the instrument you want to assign to a pad can be accessed most quickly by moving backward from the current instrument, for example, press and hold the ◀ PAD ASSIGN button.

1. Halten Sie je nach Position der gewünschten Instrumentstimme in der Liste die PAD ASSIGN-Taste ◀ bzw. ▶ 10 gedrückt. Wenn die gewünschte Instrumentstimme beispielsweise von der gegenwärtig zugewiesenen aus rückwärts schneller zu erreichen ist, drücken Sie die ◀ -Taste.

1. Appuyer sur la touche PAD ASSIGN ◀ ou ▶ 10, selon le sens dans lequel il est préférable de se déplacer dans la "liste" d'instruments. Si l'instrument souhaité peut être atteint plus rapidement en se déplaçant vers l'arrière, par exemple, appuyer sur la touche PAD ASSIGN ◀.

1. Presione y mantenga presionado el botón PAD ASSIGN ◀ o ▶ 10 dependiendo de la dirección en la que quiera moverse a través de la lista de instrumentos. Si el instrumento que quiere asignar a un accionador puede accederse más rápidamente moviendo hacia atrás desde el instrumento actual, por ejemplo, presione y mantenga presionado el botón ◀ PAD ASSIGN.

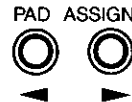

2. While holding the appropriate PAD ASSIGN button, tap the pad to which you want to assign a new instrument. Each time the pad is tapped, the next instrument in the specified direction (◀ or ▶) will be heard.

2. Schlagen Sie dann bei gedrückt gehaltener PAD ASSIGN-Taste das Pad an, dem eine neue Instrumentstimme zugewiesen werden soll. Bei jedem Schlag wird zur jeweils nächsten Instrumentstimme in der vorgegebenen Richtung (◀ bzw. ▶) gewechselt.

2. Tout en maintenant enfoncée la touche PAD ASSIGN, batte le pad auquel un nouvel instrument doit être affecté. A chaque battement le son de l'instrument suivant dans le sens spécifié (◀ ou ▶) sera entendu.

2. Mientras mantiene presionado el botón PAD ASSIGN apropiado, presione el accionador en el que quiere asignar el nuevo instrumento. Cada vez que se presione el accionador, se escuchará el siguiente instrumento en la dirección especificada (◀ o ▶).

3. Release the ◀ or ▶ PAD ASSIGN button immediately after you hear the instrument you want to assign to the pad. The newly assigned instrument will now be heard whenever that pad is played — until a new instrument is assigned.

3. Lassen Sie die gedrückte PAD ASSIGN-Taste ◀ bzw. ▶ los, sobald die gewünschte Instrumentstimme zu hören ist. Beim Spielen auf diesem Pad ist nun die neue Instrumentstimme zu hören, bis Sie wieder eine andere zuweisen.

3. Relâcher la touche PAD ASSIGN ◀ ou ▶ dès que le son de l'instrument devant être affecté au pad est entendu. Le son du nouvel instrument sera désormais entendu en battant le pad concerné.

3. Libere el botón PAD ASSIGN ◀ o ▶ inmediatamente después de escuchar el instrumento que quiere asignar al accionador. El instrumento asignado se podrá escuchar siempre que se toque el accionador - hasta que se asigne un instrumento nuevo.

* The preset pad assignments (see previous page) are restored whenever the POWER switch is turned ON.

* Beim Einschalten des Instruments wird stets die werkseitige Zuweisung (siehe vorangehende Seite) vorgegeben.

* Les affectations de pad programmées (voir page précédente) sont rétablies à chaque mise sous tension de l'instrument.

* Las asignaciones de accionadores preajustadas (vea la página previa) se reponen siempre que se coloca el interruptor POWER en ON.

* Some of the instruments are reverse sounds. This is similar to the effect of recording the sound on tape and playing it backwards.

* Manche der Instrumentstimmen sind umgekehrte Klänge, vergleichbar mit dem Effekt, der beim Abspielen einer Bandaufnahme in Rückwärtsrichtung erzielt wird.

* Certaines sonorités d'instruments sont inversées. Ceci est similaire à l'effet produit lorsqu'un enregistrement du son est reproduit en passant la bande à l'envers.

* Algunos de los instrumentos tienen sonidos invertidos. Esto es similar al efecto de grabación de sonidos en una cinta y reproducirla al revés.

* It is possible to return to the first bass drum sound (at the far left of the instrument list) at any time by holding both the ◀ and ▶ PAD ASSIGN buttons simultaneously and striking a pad.

* Sie können jederzeit schnell zum ersten Baßtrommel-Klang (Instrumentstimmensymbol ganz links) zurückspringen, indem Sie beim Schlagen auf eines der Pads beide PAD ASSIGN-Tasten (◀ und ▶) gleichzeitig gedrückt halten.

* Il est possible de revenir à tout moment à la sonorité de grosse caisse (à l'extrémité gauche de la liste d'instruments) en maintenant simultanément enfoncées les deux touches PAD ASSIGN ◀ et ▶ et en battant un pad.

* Es posible retornar al primer sonido de tambor grave (al extremo izquierdo de la lista de instrumentos) en cualquier momento, manteniendo presionados los botones PAD ASSIGN ◀ y ▶ simultáneamente y presionando un accionador.

How to Use the Auto Rhythm Section

This section offers you an extraordinary total of 100 different programmed rhythms, all of which are listed on the panel. PCM digital technology ensure lifelike reproduction.

Rhythmus-Automatik

Im DD-6 sind insgesamt 100 verschiedene Rhythmen vorprogrammiert. Eine Liste der Rhythmen finden Sie an der Frontplatte. PCM-Digitaltechnik sorgt für "lebensechte" Klangreproduktion.

Utilisation de la Section de Rythmes Automatiques

Cette section offre un total extraordinaire de 100 rythmes programmés différents, dont la liste est donnée sur la face avant. La technologie numérique de modulation par codage d'impulsion (PCM) assure une reproduction absolument fidèle.

Cómo Usar la Sección de Ritmo Automático

Esta sección le ofrece un total extraordinario de 100 ritmos programados diferentes, que están listados en el panel. La tecnología digital PCM asegura una reproducción viva.

YAMAHA DD-6		PCM TONE GENERATOR
		20 INSTRUMENT SOUNDS
		100 RHYTHM STYLES
STYLE LIST		
00 POP ROCK 1	20 RHYTHM&BLUES 1	40 DIXIELAND JAZZ
01 POP ROCK 2	21 RHYTHM&BLUES 2	41 BIG BAND JAZZ
02 HARD POP	22 MOTOWN BEAT	42 BE-BOP 1
03 POP ROCK 5/4	23 ROCK'N SOUL	43 BE-BOP 2
04 M.O.R. 1	24 SHUFFLE 1	44 COOL JAZZ
05 M.O.R. 2	25 SHUFFLE 2	45 HARD JAZZ
06 BOUNCE ROCK	26 SHUFFLE 3	46 FREE JAZZ
07 ROCK'N ROLL 1	27 SHUFFLE 4	47 SWING 1
08 ROCK'N ROLL 2	28 SLOW BLUES	48 SWING 2
09 SO'S ROCK'N ROLL	29 ROCK-A-BALLAD	49 SWING WALTZ 1
10 HARD ROCK	30 BOOGIE WOOGIE 1	50 SWING WALTZ 2
11 HEAVY METAL	31 BOOGIE WOOGIE 2	51 WALTZ
12 SPEED METAL	32 COUNTRY&WESTERN	52 JAZZ WALTZ
13 FUNK 1	33 EURO BEAT	53 ROCK-A-WALTZ
14 FUNK 2	34 TECHNO ROCK	54 SAMBA
15 FUNK 3	35 PUNK ROCK	55 SAMBA CARNIVAL
16 FUNK 4	36 PROGRESSIVE ROCK	56 JAZZ SAMBA
17 FUNK WALTZ	37 SOUTHERN ROCK	57 FUSION SAMBA 1
18 FUNK 5/4	38 FUSION 1	58 FUSION SAMBA 2
19 RAP BEAT	39 FUSION 2	59 BOSSA NOVA
		60 SWING BOSSA
		61 BOSSA WALTZ
		62 BOSSA NOVA 5/4
		63 BOSSA NOVA 7/4
		64 REGGAE 1
		65 REGGAE 2
		66 SKA
		67 MAMBO 1
		68 MAMBO 2
		69 MAMBO FAST
		70 RHUMBA
		71 RHUMBA FAST
		72 CHA-CHA-CHA
		73 BEGUINE
		74 MERENGUE
		75 GUARACHA
		76 GUAJIRA
		77 HABANERA
		78 MOZAMBIQUE
		79 CALYPSO
		80 CALYPSO R&B
		81 SALSA
		82 FUSION SALSA
		83 SON AFRO
		84 AFRO ROCK
		85 AFRO DANCE
		86 LATIN SWING 1
		87 LATIN SWING 2
		88 TAMBORITO
		89 TANGO
		90 MARCH
		91 MARCH 6/8
		92 TURKISH MARCH
		93 JINGO
		94 LATIN BOLERO
		95 FLAMENCO
		96 BAION
		97 GAMBELAN KECHAR
		98 INDIAN BEAT
		99 POLYNESIAN BEAT

1. Switch on

If the power is not already on, slide the POWER switch ① to the "ON" position. The STYLE/ BEAT/ TEMPO display ③ will then illuminate.

2. Adjust the volume

Set the VOLUME control ② to an appropriate volume level — start with a setting about half way between MIN and MAX.

1. Einschalten

Wenn das Instrument noch nicht eingeschaltet ist, stellen Sie zunächst den POWER-Schalter ① auf "ON". Zur Bestätigung leuchtet dann die Rhythmus/ Takt/ Tempo-Anzeige ③ auf.

2. Lautstärke

Stellen Sie den Lautstärkeregel ② wunschgemäß ein — anfänglich eignet sich die Mittelstellung zwischen MIN und MAX am besten.

1. Mettre sous tension

Si l'instrument n'est pas déjà sous tension, faire coulisser l'interrupteur POWER ① sur la position "ON". L'affichage STYLE/ BEAT/ TEMPO ③ s'allume alors.

2. Régler le volume

Régler le volume à l'aide de la commande VOLUME ②, la mettre d'abord sur une position à mi-chemin entre les réglages MIN et MAX.

1. Conexión

Si la alimentación todavía no está conectada, deslice el interruptor POWER ① en la posición ON. El visualizador STYLE/ BEAT/ TEMPO ③ se iluminará.

2. Ajuste el volumen

Ajuste el control VOLUME ② en un nivel de volumen apropiado - inicie con un ajuste a la mitad de MIN y MAX.

3. Select a Rhythm Style

Use the number buttons to enter the number of the desired rhythm style. The various rhythm styles and their numbers are shown in the STYLE LIST ⑤ above the percussion pads. Always enter two digits to select a rhythm style. For example, to select style 47 (SWING 1), first press the "4" button and then the "7" button. The numbers are shown on the STYLE/ BEAT/ TEMPO display ③ as they are entered. The new style is selected as soon as the second digit of its number is entered.

3. Rhythmus-Wahl

Geben Sie die Nummer des gewünschten Rhythmus über die Zehnertasten ein. Die Rhythmus-Liste ⑤ gibt eine Übersicht über die verschiedenen Rhythmen und ihre Nummern. Bei der Wahl eines Rhythmus muß immer die vollständige (zweistellige) Nummer eingegeben werden. Um beispielsweise Rhythmus Nr. 47 zu wählen, geben Sie zunächst "4" und danach "7" ein. Die eingegebene Nummer wird auf der Rhythmus/Takt/ Tempo-Anzeige ③ angezeigt. Nach Eingabe der zweiten Stelle ist der neue Rhythmus dann aktiviert.

3. Sélectionner un style de rythme

Utiliser les touches numériques pour introduire le numéro du style de rythme désiré. Les divers styles de rythme et leur numéro sont indiqués dans la liste des styles ⑤ au-dessus des pads de percussion. Toujours introduire deux chiffres pour sélectionner un style de rythme. Par exemple, pour sélectionner le style 47 (SWING 1), appuyer d'abord sur la touche "4" et ensuite sur la touche "7". Les chiffres apparaissent sur l'affichage STYLE/ BEAT/ TEMPO ③ au fur et à mesure de leur introduction. Le nouveau style est sélectionné dès que le deuxième chiffre de son numéro est introduit.

3. Seleccione un estilo rítmico

Use los botones numéricos para introducir el número del estilo rítmico deseado. Los diferentes estilos rítmicos y sus números se muestran en la STYLE LIST ⑤ encima de los accionadores de percusión. Introduzca siempre dos dígitos para seleccionar un estilo rítmico. Por ejemplo, para seleccionar el estilo 47 (SWING 1), presione primero el botón "4" y luego el botón "7". Los números se muestran en el visualizador STYLE/ BEAT/ TEMPO ③ cuando se introducen. El estilo nuevo es seleccionado tan pronto se introduce el número del segundo dígito.

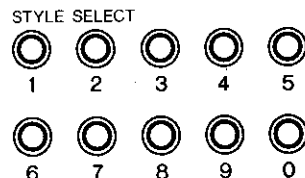

4. Start the Rhythm

Press the START/ STOP button to begin playback of the selected rhythm.

- * The two dots at the bottom of the STYLE/ BEAT/ TEMPO display flash in time with rhythm playback. Both dots flash simultaneously on the first beat of the two-measure pattern, the left dot alone flashes on the first beat of the second measure, and the right dot flashes on the remaining beats of both measures.

4. Rhythmus-Start

Drücken Sie zum Starten des gewählten Rhythmus die START/ STOP-Taste.

- * Die beiden Punkte unten in der Rhythmus/ Takt/ Tempo-Anzeige geben den Takt des spielenden Rhythmus an. Zum ersten Taktschlag des aus zwei Takten bestehenden Musters blinken beide Punkte gleichzeitig auf, während der linke Punkt den ersten Taktschlag des zweiten Taktes und der rechte Punkt alle übrigen Taktschläge angibt.

4. Lancer le rythme

Appuyer sur la touche START/ STOP pour lancer le rythme sélectionné.

- * Les deux points à la partie inférieure de l'affichage STYLE/ BEAT/ TEMPO se mettent à clignoter en mesure. Les deux points clignotent simultanément sur le premier temps d'un motif à deux mesures, le point gauche clignotant seul sur le premier temps de la deuxième mesure, alors que le point droit clignote sur les temps restants des deux mesures.

4. Inicie el ritmo

Presione el botón START/ STOP para empezar la reproducción del ritmo seleccionado.

- * Los dos puntos de la parte inferior del visualizador STYLE/ BEAT/ TEMPO parpadearán cuando se reproduzca el ritmo. Ambos puntos parpadearán simultáneamente en el primer tiempo del patrón de dos compases, y el punto izquierdo parpadea en el primer tiempo del segundo compás, y el punto derecho parpadea en los tiempos restantes de ambos compases.

5. Set The Tempo

Adjust the tempo as you like by using the TEMPO controls 7. ► is for increasing the tempo and ◀ is for decreasing the tempo.

- * The tempo can be set from -8 (♩ = 40) — +7 (♩ = 230).
- * To set the preset tempo 0 (♩ = 114), press both controls at the same time.
- * The preset tempo 0 (♩ = 114) is restored whenever the POWER switch is turned ON.

5. Tempo-Einstellung

Das Tempo kann mit den TEMPO-Tasten 7 wunschgemäß eingestellt werden. ► hebt das Tempo an, und ◀ verlangsamt das Tempo.

- * Das Tempo kann im Bereich von -8 (♩ = 40) bis +7 (♩ = 230) verändert werden.
- * Zur Rücksetzung zum Vorgabe-Tempo (♩ = 114) drücken Sie beide TEMPO-Tasten gleichzeitig.
- * Beim Einschalten wird das Instrument zum Vorgabe-Tempo (♩ = 114) rückgesetzt.

5. Régler le tempo

Régler le tempo selon ses propres goûts en utilisant les commandes TEMPO 7. La touche ► permet d'accélérer le tempo, alors que la touche ◀ permet de le ralentir.

- * Le tempo peut être réglé entre -8 (♩ = 32) et +7 (♩ = 230).
- * Pour rétablir le tempo pré-réglé 0 (♩ = 114), appuyer sur les deux touches en même temps.
- * Le tempo pré-réglé 0 (♩ = 114) est rétabli à chaque mise sous tension de l'appareil.

5. Ajuste del tempo

Ajuste el tempo como quiera usando los controles TEMPO 7. ► es para aumentar el tempo, y ◀ es para disminuirlo.

- * El tempo se puede ajustar desde -8 (♩ = 40) — +7 (♩ = 230).
- * Para ajustar el tempo actual 0 (♩ = 114), presione ambos controles al mismo tiempo.
- * El tempo preajustado 0 (♩ = 114) se repone siempre que el interruptor POWER se coloca en ON.



6. Stop The Rhythm

Press the START/ STOP button 6 again and the rhythm will stop.

- * Style 00 (POP ROCK 1) is automatically selected whenever the POWER switch is turned ON.

6. Stoppen des Rhythmus

Der Rhythmus wird durch erneutes Drücken der START/ STOP-Taste 6 wieder gestoppt.

- * Beim Einschalten des Instruments wird automatisch Rhythmus Nr. 00 (POP ROCK 1) vorgegeben.

6. Arrêter le rythme

Appuyer à nouveau sur la touche START/ STOP 6 pour arrêter le rythme.

- * Le style 00 (POP ROCK 1) est automatiquement sélectionné à chaque mise sous tension de l'instrument.

6. Pare el ritmo

Presione el botón START/ STOP 6 de nuevo y el ritmo se detendrá.

- * El estilo 00 (POP ROCK 1) se selecciona automáticamente siempre que el interruptor POWER se coloca en ON.

6

Percussion Ensemble

It is possible to combine manual percussion with auto rhythm patterns.

Ensemble with auto Rhythm

To enjoy a percussion ensemble of your own, simply tap the Percussion Pads 9 while an auto rhythm pattern is playing.

Percussion-Ensemble-Spiel

Sie können sich beim Spielen auf den Pads von einem automatischen Rhythmus begleiten lassen.

Ensemble mit Automatischem Rhythmus

Zum Spielen mit Ihrem eigenen "Percussion-Ensemble" starten Sie einfach einen Rhythmus und spielen dann auf den Pads.

Utilisation des Ensembles de Percussion

Il est possible de combiner la percussion manuelle avec les rythmes automatiques.

Ensemble avec Rythme Automatique

Pour créer un ensemble de percussion personnel, battre simplement les pads de percussion 9 pendant la reproduction d'un rythme automatique.

Ventajas del Conjunto de Percusión

Es posible combinar la percusión manual con los patrones rítmicos automáticos.

Conjunto con Ritmo Automático

Para disfrutar de su propio conjunto de percusión, presione simplemente los accionadores de percusión 9 mientras se reproduce el patrón rítmico automático.

External Jacks

You will find two jacks on the side of the instrument. These jacks are for connecting optional accessories and other equipment.

1. External Power Source (DC9 — 12V IN)

Connect the optional AC power adaptor PA-1/ PA-1B/ PA-3 to the DC9 — 12V IN jack.

2. HEADPHONES/ AUX OUT jack

Connect a set of headphones to this jack and you can enjoy playing without disturbing others. Also for connecting to a stereo system or other equipment.

Anschluß an externe Geräte

An der Seite des Instruments befinden sich zwei Buchsen, die zum Anschluß des DD-6 an Sonderzubehör bzw. andere Geräte verwendet werden können.

1. Netzadapter-Buchse (DC9 — 12V IN)

Diese Buchse dient zum Anschluß des als Sonderzubehör erhältlichen Netzadapters PA-1, PA-1B bzw. PA-3.

2. Kopfhörer/ AUX-Buchse (HEADPHONES/ AUX OUT)

Hier können Sie zum "stillen" Üben Kopfhörer anschließen. Die Buchse eignet sich auch zum Anschluß des DD-6 an eine Stereoanlage oder ein anderes Verstärkersystem.

Prises Externes

L'instrument est équipé de deux prises situées sur le côté. Ces prises permettent de connecter les accessoires en option ou d'autres appareils.

1. Prise d'alimentation externe (DC9 — 12 V IN)

Brancher un adaptateur secteur PA-1/ PA-1B/ PA-3 en option à la prise d'entrée DC9 — 12 V IN.

2. Prise de sortie casque/ aux (HEADPHONES/ AUX OUT)

Brancher un casque d'écoute à cette prise afin de pouvoir jouer sans gêner personne. Elle sert également à connecter l'instrument à une chaîne stéréo ou autre appareil.

Tomas Externas

Encontrará dos tomas en el lado del instrumento. Estas tomas sirven para conectar accesorios opcionales y otros equipos.

1. Alimentación externa (DC9-12V IN)

Conecte el adaptador de alimentación de CA opcional PA-1/ PA-1B/ PA-3 en la toma DC9 — 12V IN.

2. Toma HEADPHONES/ AUX OUT

Conecte un juego de auriculares en esta toma y podrá disfrutar tocando sin molestar a los demás. También para conectar a un sistema estereofónico u otro equipo.

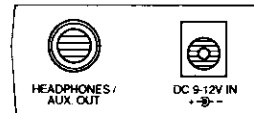

Optional Accessories

- **AC Power Adaptor (PA-1/ PA-1B/ PA-3)**
Transforms AC voltage to DC voltage.
- **Headphones (HPE-3/ HPE-5)**
Specially designed lightweight dynamic headphones with extra-soft ear pads. Availability of some optional accessories will vary from country to country.

Sonderzubehör

- **Netzadapter (PA-1/ PA-1B/ PA-3)**
Wandelt die Haushalt-Netzspannung in Gleichspannung um.
- **Kopfhörer (HPE-3/ HPE-5)**
Dies sind speziell für Digital-Schlagzeuge entwickelte dynamische Kopfhörer mit extraweichen Ohrpolstern. In manchen Ländern sind die Sonderzubehör-Artikel unter Umständen nicht überall erhältlich.

Accessoires en Option

- **Adaptateur secteur (PA-1/ PA-1B/ PA-3)**
Transforme la tension secteur en tension CC.
- **Casque d'écoute (HPE-3/ HPE-5)**
Casque d'écoute dynamique et léger, pourvu de garnitures d'oreille extrêmement douces. La disponibilité des accessoires en option peut varier de pays à pays.

Accesorios Opcionales

- **Adaptador de alimentación de CA (PA-1/ PA-1B/ PA-3)**
Transforma la tensión de CA en tensión de CC.
- **Auriculares (HPE-3/ HPE-5)**
Auriculares dinámicos de poco peso, especialmente diseñados con almohadillas para los oídos extra suaves. La disponibilidad de algunos accesorios opcionales puede variar en cada país.

Taking Care Of Your Digital Percussion

Your Digital Percussion DD-6 Will remain in excellent playing condition if care is taken concerning the following.

1. When you use AC power, be sure to use the optional PA-1/PA-1B/PA-3. Before use, read the adaptor instructions carefully.
2. Do not subject the unit to physical shock, and avoid placing anything heavy on it.
3. Do not place the instrument near any heating appliance, or leave it inside a car in direct sunlight for any length of time. Direct sunshine can raise the interior temperature of a car with closed doors and windows to as high as 80°C (176°F). Temperatures in excess of 60°C (140°F) can cause physical and/or electrical damage, as well as physical deformation or discoloration.
4. Use a dry damp cloth for cleaning. Never use solvents such as benzine or thinner.

Pflege des Digital-Schlagzeugs

Beachten Sie bitte folgende Punkte, damit das Digital-Schlagzeug DD-6 stets in gutem Zustand und spielbereit bleibt.

1. Beim Anschluß an eine Steckdose nur den als Sonderzubehör erhältlichen Netzadapter PA-1, PA-1B bzw. PA-3 verwenden. Vor dem Anschluß auch die dem Adapter beiliegenden Anweisungen durchlesen!
2. Das Instrument vor Stößen bzw. Erschütterungen schützen und auch keine schweren Gegenstände auf das Gerät stellen.
3. Das Instrument nicht in der Nähe eines Heizkörpers aufstellen oder längere Zeit in einem in der prallen Sonne abgestellten Fahrzeug liegen lassen. Insbesondere im Sommer kann die Temperatur im Fahrzeuginnen bei geschlossenen Fenstern bis zu Werten um 80°C ansteigen. Temperaturen über 60°C können die Schaltungen im Instrument beschädigen und das Gehäuse verformen bzw. verfärben.
4. Das Instrument mit einem weichen, ggf. leicht angefeuchteten Tuch reinigen. Niemals Lösungsmittel wie Benzin oder Verdünner verwenden!

Entretien de la Boîte à Percussion Numérique

La boîte à percussion numérique DD-6 restera en excellente condition de fonctionnement en prenant les précautions suivantes:

1. En cas de fonctionnement sur secteur, veiller à toujours utiliser un adaptateur secteur PA-1/ PA-1B/ PA-3. Avant d'utiliser l'adaptateur, lire attentivement les instructions de son mode d'emploi.
2. Ne pas soumettre l'instrument à des chocs physiques, et éviter d'y placer un objet lourd.
3. Ne pas placer l'instrument près d'un appareil de chauffage, et ne pas le laisser pendant une période prolongée dans un véhicule stationné en plein soleil. La température interne d'un véhicule stationné en plein soleil avec les vitres fermées peut atteindre 80°C. Une température supérieure à 60°C peut provoquer des dommages physiques et/ou électriques de même que la déformation ou décoloration de l'instrument.
4. Utiliser un chiffon très légèrement humide pour nettoyer l'instrument. Ne jamais utiliser de solvants tels que de la benzine ou un diluant.

Cuidados de su Percusión Digital

Su DD-6 de percusión digital permanecerá en excelentes condiciones si se toma en cuenta lo siguiente.

1. Cuando utilice alimentación de CA, asegúrese de utilizar los adaptadores opcionales PA-1/ PA-1B/ PA-3. Antes del uso, lea cuidadosamente las instrucciones.
2. No exponga la unidad a golpes, y evite colocar objetos pesados encima.
3. No coloque el instrumento cerca de aparatos que generan calor, ni dejarlo dentro del automóvil bajo la luz directa del sol ni durante poco tiempo. La luz directa del sol puede elevar la temperatura interior del automóvil con las puertas y ventanillas cerradas hasta 80° C. Las temperaturas más altas de 60° C pueden causar daños físicos y/o eléctricos, así como deformación física o decoloración.
4. Utilice un paño seco para la limpieza. Nunca utilice solventes tales bencina o disolvente.

Specifications

Percussion Pads 4 pads

Auto Rhythm Patterns (100 styles)
 Pop Rock 1, Pop Rock 2, Hard Pop, Pop Rock 5/4, M.O.R. 1, M.O.R. 2, Bounce Rock, Rock'n' Roll 1, Rock'n' Roll 2, 50's Rock'n' Roll, Hard Rock, Heavy Metal, Speed Metal, Funk 1, Funk 2, Funk 3, Funk 4, Funk Waltz, Funk 5/4, Rap Beat, Rhythm & Blues 1, Rhythm & Blues 2, Motown Beat, Rock'n' Soul, Shuffle 1, Shuffle 2, Shuffle 3, Shuffle 4, Slow Blues, Rock-A-Ballad, Boogie Woogie 1, Boogie Woogie 2, Country & Western, Euro Beat, Techno Rock, Punk Rock, Progressive Rock, Southern Rock, Fusion 1, Fusion 2, Dixieland Jazz, Big Band Jazz, Be-Bop 1, Be-Bop 2, Cool Jazz, Hard Jazz, Free Jazz, Swing 1, Swing 2, Swing Waltz 1, Swing Waltz 2, Waltz, Jazz Waltz, Rock-A-Waltz, Samba, Samba Carnival, Jazz Samba, Fusion Samba 1, Fusion Samba 2, Bossa Nova, Swing Bossa, Bossa Waltz, Bossa Nova 5/4, Bossa Nova 7/4, Reggae 1, Reggae 2, Ska, Mambo 1, Mambo 2, Mambo Fast, Rhumba, Rhumba Fast, Cha-Cha-Cha, Beguine, Merengue, Guaracha, Guajira, Habanera, Mozambique, Calypso, Calypso R&B, Salsa, Fusion Salsa, Son Afro, Afro Rock, Afro Dance, Latin Swing 1, Latin Swing 2, Tamborito, Tango, March, March 6/8, Turkish March, Jingo, Latin Bolero, Flamenco, Baion, Gamelan Kechak, Indian Beat, Polynesian Beat

Instrument Voices
 Bass Drum, Snare Drum, Reverse Snare, Rim Shot, Reverse Rim, Tom Hi, Tom Low, Hi-Hat Close, Hi-Hat Open, Ride Cymbal, Reverse Ryde Cymbal, Crash Cymbal, Reverse Crash Cymbal, Conga Hi, Conga Low, Agogo Hi, Agogo Low, Shaker, Cowbell, Hand Clap

Technische Daten

Schlagflächen 4 Pads

Automatische Rhythmen (100 Muster)
 Pop Rock 1, Pop Rock 2, Hard Pop, Pop Rock 5/4, M.O.R. 1, M.O.R. 2, Bounce Rock, Rock'n' Roll 1, Rock'n' Roll 2, 50's Rock'n' Roll, Hard Rock, Heavy Metal, Speed Metal, Funk 1, Funk 2, Funk 3, Funk 4, Funk Waltz, Funk 5/4, Rap Beat, Rhythm & Blues 1, Rhythm & Blues 2, Motown Beat, Rock'n' Soul, Shuffle 1, Shuffle 2, Shuffle 3, Shuffle 4, Slow Blues, Rock-A-Ballad, Boogie Woogie 1, Boogie Woogie 2, Country & Western, Euro Beat, Techno Rock, Punk Rock, Progressive Rock, Southern Rock, Fusion 1, Fusion 2, Dixieland Jazz, Big Band Jazz, Be-Bop 1, Be-Bop 2, Cool Jazz, Hard Jazz, Free Jazz, Swing 1, Swing 2, Swing Waltz 1, Swing Waltz 2, Waltz, Jazz Waltz, Rock-A-Waltz, Samba, Samba Carnival, Jazz Samba, Fusion Samba 1, Fusion Samba 2, Bossa Nova, Swing Bossa, Bossa Waltz, Bossa Nova 5/4, Bossa Nova 7/4, Reggae 1, Reggae 2, Ska, Mambo 1, Mambo 2, Mambo Fast, Rhumba, Rhumba Fast, Cha-Cha-Cha, Beguine, Merengue, Guaracha, Guajira, Habanera, Mozambique, Calypso, Calypso R&B, Salsa, Fusion Salsa, Son Afro, Afro Rock, Afro Dance, Latin Swing 1, Latin Swing 2, Tamborito, Tango, March, March 6/8, Turkish March, Jingo, Latin Bolero, Flamenco, Baion, Gamelan Kechak, Indian Beat, Polynesian Beat

Instrumentstimmen
 Bass Drum, Snare Drum, Reverse Snare, Rim Shot, Reverse Rim, Tom Hi, Tom Low, Hi-Hat Close, Hi-Hat Open, Ride Cymbal, Reverse Ryde Cymbal, Crash Cymbal, Reverse Crash Cymbal, Conga Hi, Conga Low, Agogo Hi, Agogo Low, Shaker, Cowbell, Hand Clap

Spécifications

Pads de percussion 4 pads

Rythmes automatiques (100 styles)
 Pop Rock 1, Pop Rock 2, Hard Pop, Pop Rock 5/4, M.O.R. 1, M.O.R. 2, Bounce Rock, Rock'n' Roll 1, Rock'n' Roll 2, 50's Rock'n' Roll, Hard Rock, Heavy Metal, Speed Metal, Funk 1, Funk 2, Funk 3, Funk 4, Funk Waltz, Funk 5/4, Rap Beat, Rhythm & Blues 1, Rhythm & Blues 2, Motown Beat, Rock'n' Soul, Shuffle 1, Shuffle 2, Shuffle 3, Shuffle 4, Slow Blues, Rock-A-Ballad, Boogie Woogie 1, Boogie Woogie 2, Country & Western, Euro Beat, Techno Rock, Punk Rock, Progressive Rock, Southern Rock, Fusion 1, Fusion 2, Dixieland Jazz, Big Band Jazz, Be-Bop 1, Be-Bop 2, Cool Jazz, Hard Jazz, Free Jazz, Swing 1, Swing 2, Swing Waltz 1, Swing Waltz 2, Waltz, Jazz Waltz, Rock-A-Waltz, Samba, Samba Carnival, Jazz Samba, Fusion Samba 1, Fusion Samba 2, Bossa Nova, Swing Bossa, Bossa Waltz, Bossa Nova 5/4, Bossa Nova 7/4, Reggae 1, Reggae 2, Ska, Mambo 1, Mambo 2, Mambo Fast, Rhumba, Rhumba Fast, Cha-Cha-Cha, Beguine, Merengue, Guaracha, Guajira, Habanera, Mozambique, Calypso, Calypso R&B, Salsa, Fusion Salsa, Son Afro, Afro Rock, Afro Dance, Latin Swing 1, Latin Swing 2, Tamborito, Tango, March, March 6/8, Turkish March, Jingo, Latin Bolero, Flamenco, Baion, Gamelan Kechak, Indian Beat, Polynesian Beat

Voix d'instrument
 Bass Drum, Snare Drum, Reverse Snare, Rim Shot, Reverse Rim, Tom Hi, Tom Low, Hi-Hat Close, Hi-Hat Open, Ride Cymbal, Reverse Ryde Cymbal, Crash Cymbal, Reverse Crash Cymbal, Conga Hi, Conga Low, Agogo Hi, Agogo Low, Shaker, Cowbell, Hand Clap

Especificaciones

Pulsadores de percusión 4 pulsadores

Patrones rítmicos automáticos (100 estilos)
 Pop Rock 1, Pop Rock 2, Hard Pop, Pop Rock 5/4, M.O.R. 1, M.O.R. 2, Bounce Rock, Rock'n' Roll 1, Rock'n' Roll 2, 50's Rock'n' Roll, Hard Rock, Heavy Metal, Speed Metal, Funk 1, Funk 2, Funk 3, Funk 4, Funk Waltz, Funk 5/4, Rap Beat, Rhythm & Blues 1, Rhythm & Blues 2, Motown Beat, Rock'n' Soul, Shuffle 1, Shuffle 2, Shuffle 3, Shuffle 4, Slow Blues, Rock-A-Ballad, Boogie Woogie 1, Boogie Woogie 2, Country & Western, Euro Beat, Techno Rock, Punk Rock, Progressive Rock, Southern Rock, Fusion 1, Fusion 2, Dixieland Jazz, Big Band Jazz, Be-Bop 1, Be-Bop 2, Cool Jazz, Hard Jazz, Free Jazz, Swing 1, Swing 2, Swing Waltz 1, Swing Waltz 2, Waltz, Jazz Waltz, Rock-A-Waltz, Samba, Samba Carnival, Jazz Samba, Fusion Samba 1, Fusion Samba 2, Bossa Nova, Swing Bossa, Bossa Waltz, Bossa Nova 5/4, Bossa Nova 7/4, Reggae 1, Reggae 2, Ska, Mambo 1, Mambo 2, Mambo Fast, Rhumba, Rhumba Fast, Cha-Cha-Cha, Beguine, Merengue, Guaracha, Guajira, Habanera, Mozambique, Calypso, Calypso R&B, Salsa, Fusion Salsa, Son Afro, Afro Rock, Afro Dance, Latin Swing 1, Latin Swing 2, Tamborito, Tango, March, March 6/8, Turkish March, Jingo, Latin Bolero, Flamenco, Baion, Gamelan Kechak, Indian Beat, Polynesian Beat

Voces instrumentales
 Bass Drum, Snare Drum, Reverse Snare, Rim Shot, Reverse Rim, Tom Hi, Tom Low, Hi-Hat Close, Hi-Hat Open, Ride Cymbal, Reverse Ryde Cymbal, Crash Cymbal, Reverse Crash Cymbal, Conga Hi, Conga Low, Agogo Hi, Agogo Low, Shaker, Cowbell, Hand Clap

Controls and Display

Power Switch, Volume Control, Style/Beat/ Tempo Display, Style Select Buttons, Style List, Start/ Stop Button, Tempo Controls, Demo Button, Pad Assign Buttons, Instrument Symbols

Other Functions

Auto Rhythm Demonstration, Touch-Level Sensitive Pads

Auxiliary Jacks

DC9-12V In, Phones/ Aux Out

Main Amplifier

2.5W (RMS), 8 ohms

Speaker

10 cm, 8 ohms

Rated Voltage

DC 9v:

- six 1.5v SUM-3, R-6, "AA" size or equivalent batteries
- AC Power adaptor (PA-1, PA-1B, PA-3)

Dimensions (W x D x H)

420mm x 216mm x 113 mm
(16-1/2" x 10-1/4" x 4-1/2")

Weight

1.3 kg (2.9 lbs.) excluding batteries

Original Accessory

Percussion Sticks

- * Specifications subject to change without notice.

Bedienelemente/ Anzeige

Netzschalter, Lautstärkeregler, Rhythmus/ Takt/ Tempo-Anzeige, Rhythmus-Wahltasten, Rhythmus-Liste, Start/ Stop-Taste, Tempo-Tasten, Demo-Taste, Pad-Zuweisungstasten, Instrumentstimmensymbole

Andere Funktionen

Demo-Programm mit automatischen Rhythmen, anschlagdynamische Pads

Anschlußbuchsen

Netzadapter-Buchse, Kopfhörer/AUX-Buchse

Verstärkerleistung

2,5 W (RMS) an 8 Ohm

Lautsprecher

10 cm, 8 Ohm

Betriebsspannung

9-V-Gleichspannung:

- sechs 1,5-V-Batterien des Typs SUM-3, R-6, Größe "AA" oder gleichwertige Batterien.
- Netzadapter (PA-1, PA-1B oder PA-3)

Abmessungen (B x T x H)

420 mm x 216 mm x 113 mm
(16-1/2" x 10-1/4" x 4-1/2")

Gewicht

1,3 kg ohne Batterien

Mitgeliefertes Zubehör

Schlagstöcke

- * Änderungen der technischen Daten ohne Vorankündigung vorbehalten.

Commandes et Affichage

Interrupteur d'alimentation, Volume, Affichage Style/ Temps/ Tempo, Touches de Sélection des Styles, Liste des Styles, Touche de Début/Arrêt, Commandes de Tempo, Touche Démonstration, Touches d'affectation des Pads, Symboles des instruments

Autres fonctions

Démonstration des rythmes automatiques, Pads sensible à la force de battement

Prises auxiliaires

DC 9-12 V IN, PHONES/ AUX OUT

Amplificateur principal

2,0 W (eff.), 8 ohms

Haut-parleur

10 cm, 8 ohms

Tension nominale

9 V cc:

- six piles "AA" SUM-3, R-6 de 1,5 V ou des piles équivalentes
- Adaptateur secteur (PA-1, PA-1B, PA-3)

Dimensions (L x P x H)

420 mm x 216 mm x 113 mm
(16-1/2" x 10-1/4" x 4-1/2")

Poids

1,3 kg les piles non comprises

Accessoires d'origine

Baguettes de percussion

- * Les spécifications sont susceptibles d'être modifiées sans avis préalable.

Controles y visualizador

Interruptor de alimentación, control del volumen, visualizador de estilo/ tiempo/ tempo, botones de selección de estilo, lista de estilos, botón de inicio/ parada, controles de tempo, botón de demostración, botones de asignación de accionador, símbolos de instrumentos.

Otras funciones

Demostración de ritmos automáticos, accionadores sensitivos de nivel de pulsación

Tomas auxiliares

Entrada de 9-2 V CC, auriculares/salida auxiliar

Amplificador principal

2,5 W (RMS), 8 ohmios

Altavoz

10 cm, 8 ohmios

Tensión nominal

9 V CC:

- Seis pilas SUM-3, R-6 de 1,5 V del tamaño "AA" o equivalentes
- Adaptador de alimentación de CA (PA-1, PA-1B, PA-3)

Dimensiones (An x Prf x Al)

420 mm x 216 mm x 113 mm
(16-1/2" x 10-1/4" x 4-1/2")

Peso

1,3 kg excluyendo las pilas

Accesorios originales

Palillos de percusión

- * Especificaciones sujetas a cambios sin previo aviso.

Troubleshooting

In many cases, what appear to be malfunctions can be traced to simple causes. Please check the following symptoms, causes and remedies before assuming that your DD-6 is faulty.

Fehlersuche

In vielen Fällen können Fehlfunktionen auf einfache Ursachen zurückgeführt werden. Versuchen Sie zunächst, die Störungen anhand der folgenden Liste zu beseitigen. Falls das nicht klappt, wenden Sie sich bitte an Ihren Yamaha Kundendienst.

Depistage des Pannes

Dans de nombreux cas, ce qui semble être une anomalie de fonctionnement est en fait dû à une cause très simple. Effectuer d'abord les contrôles suivants pour déterminer si le DD-6 est effectivement en panne.

Localización de Averías

En muchos casos, lo que puede parecer un mal funcionamiento puede ser una causa simple. Por favor compruebe los siguientes síntomas, causas y remedios antes de afirmar que su DD-6 está defectuoso.

Symptom Problem	Symptôme Síntoma	Cause Ursache	Cause Causa	Remedy Abhilfe	Remède Remedio
A buzz or click occurs momentarily when the DD-6 is turned ON or OFF. Beim Ein- oder Ausschalten des DD-6 ist ein Zischton oder Klicken hörbar. Un bourdonnement ou un dé clic se produit momentanément lorsque la DD-6 est mise sous ou hors tension. Se escucha un zumbido o sonido seco momentáneamente cuando el DD-6 se conecta/desconecta.		This is a result of the transient power surge that occurs when the POWER switch is operated, and is normal. Dies wird beim Betätigen des POWER-Schalters durch den anfänglichen Spannungsanstieg verursacht und ist normal. Ceci est dû à la surintensité se produisant lorsque l'interrupteur POWER est sollicité. C'est un phénomène normal. Esto es el resultado del flujo de alimentación, y es normal cuando se opera el interruptor POWER.		This is not a malfunction. Es liegt keine Fehlfunktion vor. Il ne s'agit pas d'une anomalie de fonctionnement. Esto no es ningún mal funcionamiento.	
The STYLE/ BEAT/ TEMPO display is dim or completely dark. Die STYLE/ BEAT/ TEMPO-Anzeige ist dunkel oder leuchtet nur schwach. L'affichage STYLE/ BEAT/ TEMPO est plus ou moins sombre. El visualizador STYLE/ BEAT/ TEMPO está oscurecido o completamente oscuro.		1. The batteries are running low. 2. The voltage may drop temporarily when the volume is turned up - this is normal. 1. Die Batterien sind schwach. 2. Die Spannung fällt kurzzeitig ab, wenn die Lautstärke erhöht wird. Das ist normal. 1. Les piles se vident. 2. Il est possible que la tension chute provisoirement à l'augmentation du niveau du volume. C'est un phénomène normal. 1. Las pilas se están gastando. 2. La tensión cae temporalmente cuando se sube el volumen-esto es normal.		If the problem is caused by low batteries, the batteries should be replaced immediately. Falls die Batterien schwach sind sollten Sie diese austauschen. Si les piles sont vides, elles doivent être remplacées immédiatement. Si el problema es causado por las pilas gastadas, deben reemplazarse inmediatamente.	
No sound from the DD-6 speakers. Die Lautsprecher des DD-6 bleiben stumm. Aucun son ne parvient des haut-parleurs de la DD-6. No se escucha sonido de los altavoces del DD-6		1. The volume is turned down too low. 2. A plug is inserted into the HEADPHONES/ AUX. OUT jack - this automatically shuts off the sound from the speakers. 1. Die Lautstärke ist zu niedrig eingestellt. 2. Ein Stecker ist in der HEADPHONES/ AUX.OUT-Buchse. Dies schaltet automatisch die Lautsprecher stumm. 1. Le réglage du volume est trop bas. 2. Quelque chose est branché à la prise HEADPHONES/ AUX.OUT - ceci coupe automatiquement le son des haut-parleurs. 1. El volumen está demasiado bajo. 2. Se ha insertado una clavija en la toma HEADPHONES/ AUX. OUT - esto desactiva automáticamente el sonido de los altavoces.		1. Turn the volume up to an appropriate level. 2. Remove the plug from the HEADPHONES/ AUX. OUT jack. 1. Erhöhen Sie die Lautstärke. 2. Ziehen Sie den Stecker aus der HEADPHONE/AUX.OUT-Buchse. 1. Augmenter le volume jusqu'à un niveau approprié. 2. Débrancher la prise HEADPHONES/AUX. OUT. 1. Suba el volumen al nivel apropiado. 2. Extraiga la clavija de la toma HEADPHONES/ AUX. OUT.	
The wrong instrument plays when you strike a pad. Das falsche Instrument ertönt, wenn Sie auf ein Pad schlagen. Ce n'est pas le bon instrument qui joue lorsque vous battez un pad. Cuando pulsa una tecla, se reproduce el instrumento incorrecto.		1. The desired instrument has not been properly assigned to the pad. 2. The POWER switch has been turned OFF and ON. 1. Das gewünschte Instrument ist dem Pad nicht richtig zugewiesen. 2. Das Gerät wurde aus- und wieder eingeschaltet. 1. L'instrument voulu n'a pas été correctement affecté au pad. 2. L'appareil a été mis hors tension puis à nouveau sous tension. 1. El instrumento deseado no se ha asignado correctamente a la tecla. 2. El interruptor POWER se ha colocado en OFF o en ON.		1. Assign the desired instrument to the pad(s). 2. The preset pad assignments are restored whenever the DD-6 is turned ON, so this is not a malfunction. 1. Weisen Sie das gewünschte Instrument dem Pad zu. 2. Die ursprünglichen Zuweisungen werden beim Einschalten des DD-6 wieder hergestellt. Das ist keine Fehlfunktion. 1. Affecter l'instrument voulu au pad concerné. 2. Les affectations de pad programmées sont rétablies chaque fois que la DD-6 est mise sous tension et il ne s'agit donc pas d'une anomalie de fonctionnement. 1. Asigne el instrumento deseado a la tecla. 2. Las asignaciones de teclas preajustadas se reponen cuando el DD-6 se coloca en ON, esto no es un mal funcionamiento.	

FCC INFORMATION

IMPORTANT NOTICE :

DO NOT MODIFY THIS UNIT! This product, when installed, as indicated in the instructions contained in this manual, meets FCC requirements. Modifications not expressly approved by Yamaha may void your authority, granted by the FCC, to use the product.

IMPORTANT :

When connecting this product to accessories and/or other equipment utilize only high quality, shielded cable/s. Failure to use the appropriate cable/s, (maximum length 1.5 meter/s) could void your FCC authorization to use this product.

NOTE :

This product has been tested and found to comply with the requirements listed in FCC Regulations, Part 15 for Class "B" digital devices. Compliance with these requirements provides a reasonable level of assurance that your use of this product in a residential environment will not result in harmful interference with other electronic devices. This equipment generates/uses radio frequencies and, if not installed and used according to the instructions found in the users manual, may cause interference harmful to the operation

- * This applies only to products distributed by Yamaha Corporation of America.
- * Dies bezieht sich nur auf die von der Yamaha Corporation of America vertriebenen Produkte.
- * Ceci ne s'applique qu'aux produits distribués par Yamaha Corporation of America.
- * Esto se aplica solamente a productos distribuidos por Yamaha Corporation of America.

of other electronic devices. Compliance with FCC regulations does not guarantee that interference will not occur in all installations. If this product is found to be the source of interference, which can be determined by turning the unit "OFF" and "ON", please try to eliminate the problem by using one of the following measures:

Relocate either this product or the device that is being affected by the interference.

Utilize power outlets that are on different branch (circuit breaker or fuse) circuits or install AC line filters.

In the case of radio of TV interference, relocate/reorient the antenna. If the antenna lead-in is 300 ohm ribbon lead, change the lead-in to co-axial type cable.

If these corrective measures do not produce satisfactory results, please contact the local retailer authorized to distribute this type of product. If you can not locate the appropriate retailer, please contact: Yamaha Corporation of America, Electronic Service Division, 6600 Orangethorpe Ave, Buena Park CA, 90620

Wichtiger Hinweis für die Benutzung in der Bundesrepublik Deutschland.

Bescheinigung des Importeurs

Hiermit wird bescheinigt, daß der/die/das
Musikinstrument Typ DD-6

(Gerät, Typ, Bezeichnung)

in Übereinstimmung mit den Bestimmungen der
VERFÜGUNG 1046/84

(Amtsblattverfügung)

funk-entstört ist.

Der Deutschen Bundespost wurde das Inverkehrbringen dieses Gerätes angezeigt und die Berechtigung zur Überprüfung der Serie auf Einhaltung der Bestimmungen eingeräumt.

Yamaha Europa GmbH

Name des Importeurs

- * This applies only to products distributed by Yamaha Europa GmbH.
- * Dies bezieht sich nur auf die von der Yamaha Europa GmbH vertriebenen Produkte.
- * Ceci ne s'applique qu'aux produits distribués par Yamaha Europa GmbH.
- * Esto se aplica solamente a productos distribuidos por Yamaha Europa GmbH.

THIS DIGITAL APPARATUS DOES NOT EXCEED THE "CLASS B" LIMITS FOR RADIO NOISE EMISSIONS FROM DIGITAL APPARATUS SET OUT IN THE RADIO INTERFERENCE REGULATION OF THE CANADIAN DEPARTMENT OF COMMUNICATIONS.

LE PRESENT APPAREIL NUMERIQUE N'EMET PAS DE BRUITS RADIOELECTRIQUES DEPASSANT LES LIMITES APPLICABLES AUX APPAREILS NUMERIQUES DE LA "CLASSE B" PRESCRITES DANS LE REGLEMENT SUR LE BROUILLAGE RADIOELECTRIQUE EDCITE PAR LE MINISTERE DES COMMUNICATIONS DU CANADA.

- * This applies only to products distributed by Yamaha Canada Music Ltd.
- * Dies bezieht sich nur auf die von der Yamaha Canada Music Ltd. vertriebenen Produkte.
- * Ceci ne s'applique qu'aux produits distribués par Yamaha Canada Music Ltd.
- * Esto se aplica solamente a productos distribuidos por Yamaha Canada Music Ltd.

The serial number of this product may be found on the bottom of the unit. You should note this serial number in the space provided below and retain this manual as a permanent record of your purchase to aid identification in the event of theft.

Model No. DD-6
Serial No.

Concerning the Warranty

This product was made for international distribution, and since the warranty for this type of product varies from marketing area to marketing area, please contact the selling agency for information concerning the applicable warranty and/or service policies.

Die Seriennummer befindet sich an der Unterseite des Instruments. Wir empfehlen, diese Nummer sicherheitshalber an der unten vorgesehenen Stelle einzutragen, um sie auch im Falle eines Diebstahls jederzeit zur Hand zu haben.

Model-Nr. DD-6
Serien-Nr.

Hinweis zur Garantie

Dieses Produkt wird international vertrieben, und die Garantiebedingungen sind von Vertriebsland zu Vertriebsland verschieden. Ihr Händler gibt Ihnen gerne genauere Informationen zu den in Ihrem Land gültigen Garantie und/oder Servicebedingungen..

Le numéro de série de ce produit figure sur le socle de l'appareil. Il conviendra de noter ce numéro de série dans l'espace réservé ci-dessous et de conserver ce manuel: celui-ci constitue le document permanent de votre achat et permet l'identification en cas de vol.

Modèle No. DD-6
No. de série:

Remarque relative à la garantie

Ce modèle est destiné à être distribué à l'échelle internationale. Etant donné que les conditions de garantie pour ce type de produit varient en fonction des zones de commercialisation, prière de prendre contact avec l'agence chargée des ventes pour tous renseignements relatifs aux conditions de garantie et de service après-vente.

El número de serie de este producto se encuentra en la parte inferior de la unidad. Sirvase anotar este número de serie en el espacio proporcionado debajo y guarde este manual como comprobante de compra para ayudar a la identificación en caso de robo.

Nº de modelo DD-6
Nº de serie

Concerniente a la garantía

Este producto ha sido fabricado para ser distribuido internacionalmente y, como la garantía para este tipo de producto varía en relación a su área de comercialización, sirvase consultar con el agente de ventas sobre la información en torno a la garantía aplicable y/o políticas de servicio.

YAMAHA
YAMAHA CORPORATION
P.O.Box 1, Hamamatsu, Japan