



piagggero

NP-V80 NP-V60

使用说明书



ZH

连接安装

速成指南

参考指南

附录

部件名称	有毒有害物质或元素					
	铅 (Pb)	汞 (Hg)	镉 (Cd)	六价铬 (Cr (VI))	多溴联苯 (PBB)	多溴二苯醚 (PBDE)
印刷线路板	×	○	○	○	○	○
电源适配器	×	○	○	○	○	○

○：表示该有毒有害物质在该部件所有均质材料中的含量均在SJ/T 11363-2006标准规定的限量要求以下。

×：表示该有毒有害物质至少在该部件的某一均质材料中的含量超出SJ/T 11363-2006标准规定的限量要求。

(此产品符合EU的RoHS指令。)

(この製品はEUのRoHS指令には適合しています。)

(This product conforms to the RoHS regulations in the EU.)

(Dieses Produkt entspricht der RoHS-Richtlinie der EU.)

(Ce produit est conforme aux réglementations RoHS de l'UE.)

(Este producto cumple con los requisitos de la directiva RoHS en la UE.)



此标识适用于在中华人民共和国销售的电子信息产品。
标识中间的数字为环保使用期限的年数。

PS17

可以在乐器的底部找到本乐器的序列号。您应将此序列号填写在下面的空白处，并妥善保管本说明书作为您购买本乐器的永久记录，以在乐器失窃时帮助鉴别。

型号

序列号

(bottom)

注意事项

请在操作使用前，首先仔细阅读下述内容

* 请将本说明书存放在安全的地方，以便将来随时参阅。



警告

为了避免因触电、短路、损伤、火灾或其它危险可能导致的严重受伤甚至死亡，请务必遵守下列基本注意事项。这些注意事项包括但不限于下列情况：

电源 /AC 电源适配器

- 请勿将电源线放在热源如加热器或散热器附近，不要过分弯折或损伤电源线，不要在其上加压重物，不要将其放在可能被踩踏引起绊倒或可能被碾压的地方。
- 只能使用本设备所规定的额定电压。所要求的电压被印在本设备的铭牌上。
- 只能使用规定的适配器（第 98 页）。使用不适当的适配器可能会损坏乐器或使乐器过热。
- 定期检查电插头，擦除插头上积起来的脏物或灰尘。

请勿打开

- 本设备不含任何用户可自行修理的零件。请勿打开本设备并试图拆卸其内部零件或进行任何方式的改造。若出现异常，请立即停止使用，并请有资格的 Yamaha 维修人员进行检修。

关于潮湿的警告

- 请勿让本设备淋雨或在水附近及潮湿环境中使用，或将盛有液体的容器放在其上，否则可能会导致液体溅入任何开口。如果任何液体如水渗入本器，请立即切断电源并从 AC 电源插座拔下电源线。然后请有资格的 Yamaha 维修人员对设备进行检修。
- 切勿用湿手插拔电源线插头。

火警

- 请勿在乐器上放置燃烧着的物体，比如蜡烛。燃烧着的物体可能会掉落，引起火灾。



小心

为了避免您或周围他人可能发生的人身伤害、设备或财产损失，请务必遵守下列基本注意事项。这些注意事项包括但不限于下列情况：

电源 /AC 电源适配器

- 不要多用多路连接器把乐器连接到电源插座上。否则会降低声音质量，或者可能使插座过热。
- 当从本设备或电源插座中拔出电源线插头时，请务必抓住插头而不是电源线。直接拽拉电源线可能会导致损坏。
- 长时间不使用乐器时，或者在雷电风暴期间，从插座上拔下电插头。

电池

- 请务必同时更换所有电池。请勿混用新旧电池。
- 请勿混用不同类型的电池，如将碱性电池与锰电池混用、混用不同厂家的电池或同一厂家不同类型的电池，否则可能会导致过热、火灾或电解液泄漏。
- 切勿篡改或拆卸电池。
- 请勿在火中处理电池。
- 请勿给非可充电电池充电。
- 请勿让儿童接触电池。
- 万一电池发生泄漏，请勿接触泄漏的电解液。万一电解液进入眼睛、嘴，或接触到皮肤，请立即用水冲洗并去看医生。电解液具有腐蚀性，可能导致视力丧失或化学灼伤。
- 装入电池时，请务必使其正负极与 +/- 极标记保持一致。否则，可能会导致过热、火灾或电解液泄漏。
- 当电池耗尽或长时间不使用本设备时，请将电池从设备中取出以防电解液可能泄漏。

当意识到任何异常情况时

- 当出现以下任何一种问题时，请立即关闭电源开关并从电源插座中拔出电源线插头。（如果正在使用电池，请从乐器中取出电池。）然后请 Yamaha 维修人员进行检修。
 - 电源线或插头出现磨损或损坏。
 - 散发出异常气味或冒烟。
 - 一些物体掉入乐器中。
 - 使用乐器过程中声音突然中断。

安放位置

- 请勿将本设备放在不稳定的地方，否则可能会导致突然翻倒。
- 移动设备之前，请务必拔出所有的连接电缆。
- 设置本产品时，请确认要使用的 AC 电源插座伸手可及。如果发生问题或者故障，请立即断开电源开关并从电源插座中拔出插头。即使电源开关已关闭，也会有最小的电流通向本产品。预计长时间不使用本产品时，请务必将电源线从 AC 电源插座拔出。

- 只使用乐器规定的支架。安装支架或托架时，只能用提供的螺丝。否则会损坏内部元件或使乐器掉落。

连接

- 将本设备连接到其它设备之前，请关闭所有设备的电源开关。
在打开或关闭所有设备的电源开关之前，请将所有音量都调到最小。
- 务必将所有元件的音量调到最小值，并且在演奏乐器时逐渐提高音量，以达到理想的听觉感受。

小心操作

- 请勿在乐器的间隙中插入手指或手。
- 请勿在面板或键盘上的间隙内插入或掉落纸张、金属或其他物体。
- 请勿将身体压在本设备上或在其上放置重物，操作按钮、开关或插口时要避免过分用力。
- 请勿长时间持续在很高或不舒服的音量水平使用本乐器 / 设备或耳机，否则可能会造成永久性听力损害。若发生任何听力损害或耳鸣，请去看医生。

对于由于不正当使用或擅自改造本设备所造成的损失、数据丢失或破坏，Yamaha 不负任何责任。

当不使用本设备时，请务必关闭其电源。

即使 [⏻](Standby/On) 开关已经关闭（LCD 背光关闭），设备中仍有微量的电流。当长时间不使用本乐器时，请务必从壁式 AC 插座上拔下电源线。

请务必根据当地的规定处理废弃的电池。

注意事项

为避免本产品、数据或其它部件可能受到的损坏，请注意下列事项。

■ 操作和维护

- 请勿在电视机、收音机、立体声设备、手机或其他电子设备附近使用本设备。这可能会在设备本身以及靠近设备的电视机或收音机中引起噪音。
- 为了避免操作面板发生变形或损坏内部组件，请勿将本设备放在有大量灰尘、震动、极端寒冷或炎热（如阳光直射、靠近加热器或烈日下的汽车里）的环境中。
- 请勿在乐器上放乙烯或塑料或橡胶物体，否则可能使面板或键盘脱色。
- 清洁乐器时，使用柔软的干布。请勿使用涂料稀释剂、溶剂、清洁剂或浸了化学物质的抹布。

■ 保存数据

- 即使关闭了电源，一些数据项目（第 50 页）也会自动在内置存储器中保存为备份数据。保存的数据可能会因故障或不正确的操作而丢失。把重要数据保存到 USB 存储设备（仅 NP-V80）或其它外部设备，比如电脑（第 89 页）。

（仅 NP-V80）为避免数据因存储介质损坏丢失，我们建议您把重要数据保存到两个 USB 存储设备或其它外部设备，比如电脑。

● 关于版权

- 除个人使用外，严禁复制作为商品的音乐作品数据，包括但不限于 MIDI 数据和 / 或音乐数据。
- 对于本产品中的电脑程序及内容，Yamaha 拥有版权或经许可可以使用其它公司的版权。这些受版权保护的材料包括（无任何限制）所有的计算机软件、伴奏文件、MIDI 文件、WAVE 数据、音乐乐谱及录音资料。根据有关法律，禁止未经授权超出个人使用范围使用这些程序和內容。如有侵犯版权的行为，必将追究有关法律责任。**严禁制作、传播或使用非法拷贝。**

● 有关本乐器中捆绑功能/数据

- 一些预设乐曲的长度和编排已经被编辑过，可能与原始乐曲不大一样。

● 关于本使用说明书

- 本说明书中的插图和 LCD 画面仅用作讲解之目的，与实物可能略有不同。
- Windows 是 Microsoft® Corporation 在美国和其它国家的注册商标。
- 本说明书中所使用的公司名和产品名都是各自所有者的商标或注册商标。

标志



GM System Level 1

“GM System Level 1”（通用MIDI系统标准1）是在MIDI标准的基础上制定的，它确保任何兼容GM的音乐数据均能在任何兼容GM的音源发生器上准确无误地播放来，而不论厂商如何。所有支持GM System Level的软件和硬件产品均贴有GM标志。



XGlite

顾名思义，“XGlite”是YAMAHA高品质XG音源产生格式的简化版。自然您可以使用XGlite音源发生器播放任何XG乐曲数据。不过请注意，控制参数和效果极能会被简化，因此某些乐曲的播放效果与原始数据可能会有所不同。



USB

USB是Universal Serial Bus（通用串行总线）的缩写。它是用于连接计算机和外围设备的串行接口。它允许进行“热插拔”（在接通计算机电源的情况下连接外围设备）。



STYLE FILE

Style File Format（伴奏文件格式）是Yamaha原创的伴奏文件格式，它采用独特的转换机制，能提供基于各种和弦类型的高品质自动伴奏。

关于本说明书和Data List

本说明书包含四个主要部分：“连接安装”、“速成指南”、“参考指南”和“附录”。同时还提供了单独的“数据列表”。

使用说明书（本书）

- | | | |
|------|-------|-----------------------------|
| 连接安装 | …………… | 请先阅读此章节。 |
| 速成指南 | …………… | 本部分介绍如何使用基本功能。演奏本乐器时请参考本章节。 |
| 参考指南 | …………… | 该章节介绍如何进行本乐器各种功能的详细设定。 |
| 附录 | …………… | 本章包括疑难解决信息和技术规格。 |

Data List（数据列表）

音色列表、MIDI数据格式等等。

MIDI Reference（MIDI参考）

MIDI参考章节包括MIDI相关信息。MIDI参考可从Yamaha说明书库中下载：
<http://www.yamaha.co.jp/manual/>

随机附件

包装箱包含下述附件。请检查附件是否齐全。

- AC电源适配器
* 在特定区域中可能不包含。
请咨询YAMAHA经销商。
- 使用说明书
- 谱架
- 随机附赠光盘
- 踏板开关（仅NP-V80）
- Data List（数据列表）
- Yamaha产品用户注册表
* 用户注册表格中需要填写产品ID。
- 保证书

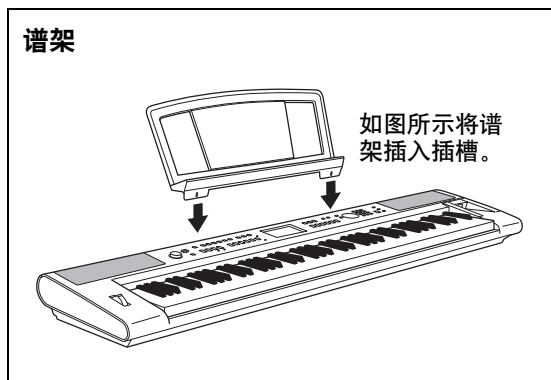

特殊功能

渐层式键盘

与真实钢琴类似，低音键触感厚重，高音键触感轻柔，为初学者提供电子琴的轻柔触感。



.....

演奏各种乐器音色

▶ 第16页

弹奏键盘时，发出的乐器音色可改为小提琴、长笛、竖琴，或广泛音色中的其它任何音色。例如，用小提琴来演奏钢琴曲，就可以改变乐曲的基调。您可以尽情去体验各种音乐门类的全新世界。



.....

使用伴奏进行演奏

▶ 第23页

您想跟随丰富的伴奏进行演奏吗？那么请尝试一下自动伴奏功能。伴奏功能提供的伴奏门类齐全，涵盖了华尔兹、8拍、迷人的欧洲等等各种伴奏。您可以选择与要演奏的音乐相匹配的伴奏，或者尝试使用新的伴奏发挥您的音乐潜能。



.....

使用乐曲

▶ 第26页

您可以只欣赏30首内置乐曲，也可以用所提供的诸多功能（演奏助手功能、教程等）中的一种演奏这些乐曲。



.....

琶音功能（仅NP-V80）

▶ 第20页

与某些合成器上的琶音功能类似，您只需在键盘上演奏相应的音符，此功能就可自动产生琶音（分解和弦）。通过改变指法或琶音类型，可以产生各种琶音。



.....

目录

关于本说明书和 Data List	7
随机附件	7
特殊功能	8
连接安装	
连接安装	10
电源要求	10
连接耳机 (PHONES/OUTPUT 插孔)	11
连接踏板开关或脚踏板 (SUSTAIN 插口)	11
打开电源	11
面板控制器和端口	12
基本操作	14
速成指南	
尝试演奏各种乐器音色	16
选择并演奏一种音色 — MAIN (主音色)	16
演奏大钢琴音色	17
同时演奏两种音色 — DUAL (双重音色)	18
使用左手和右手演奏不同音色 — SPLIT (分割音色)	18
使用节拍器	19
制作琶音 (仅 NP-V80)	20
使用琶音功能	20
改变琶音类型	21
演奏伴奏风格	22
选择一个伴奏节奏	22
使用伴奏进行演奏	23
播放乐曲	26
选择并欣赏乐曲	26
选择并播放存储在 USB 闪存上的乐曲 (仅 NP-V80)	28
依次播放乐曲	29
乐曲快进、快倒及暂停	29
参考指南	
选择乐曲作为教程	30
轻松演奏钢琴	34
使用音乐数据库演奏	40
改变乐曲的伴奏	41
录制自己的演奏	43
注册记忆您的喜好面板设置	48
备份和初始化	50
备份	50
初始化	50
便捷的演奏功能	51
添加混响	51
添加合唱效果	51
面板延音	52
音高控制 (移调)	52
音高控制 (调音)	53
设定节拍器拍号	53
调节节拍器音量	54
滑音	54

单触设定	54
选择最佳音质的 EQ 设置	55
自动关机设置	55
音色设置	56
音色编辑	56
选择双重音色	57
选择分割音色	57
力度感响应灵敏度 (NP-V80)	58
力度响应灵敏度 (NP-V60)	58
和声	59
琶音设置 (仅 NP-V80)	60
用键盘动态控制琶音音量	60
让琶音与伴奏或乐曲的速度同步	60
保持琶音的回放	61
伴奏 (自动伴奏) 功能	62
模式组变化 (乐段)	62
改变伴奏的速度	64
调整伴奏音量	64
设置分割点	65
击拍开始	65
演奏没有节奏的伴奏和弦 (停止伴奏)	66
使用整个键盘演奏伴奏	66
载入伴奏文件 (NP-V60)	67
使用和弦字典查找和弦	68
乐曲设置	69
BGM 回放	69
随机乐曲回放	69
改变乐曲的速度	70
乐曲音量	70
A-B 反复	71
将独立的乐曲音轨设置为静音	71
击拍开始	72
改变旋律音色	72
功能	73
选择和设置功能	73
保存和载入数据 (仅 NP-V80)	77
文件控制功能	77
使用 [USB TO DEVICE] 端口时的注意事项	78
使用 USB 存储设备	78
连接到计算机	85
连接个人计算机	85
与计算机互相传送演奏数据	86
在计算机和乐器之间传送数据	87
随机附赠光盘安装指南	90
关于光盘的重要通知	90
光盘内容	91
系统要求	92
软件安装	92
附录	
故障排除	97
技术规格	98
索引	100

连接安装

在打开电源之前，请务必执行如下操作。

电源要求

尽管本乐器使用可选购的AC电源适配器或电池均能正常工作，但Yamaha建议尽量使用AC电源适配器。AC电源适配器比电池更有利于保护环境，避免资源枯竭。只有在乐器使用AC电源适配器的供电并打开电源时，才能在NP-V80上执行USB闪存的保存、删除和格式化操作。上述操作不能在电池供电的情况下执行。

使用AC电源适配器

警告

- 只能使用规定的适配器（第99页）。使用其它适配器可能会给适配器和乐器造成无法修理的损坏。

- 1 将AC电源适配器连接到电源插孔。
- 2 将AC电源适配器插入AC插座。

小心

- 不使用本乐器或遇雷暴天气时，请拔下AC电源适配器。

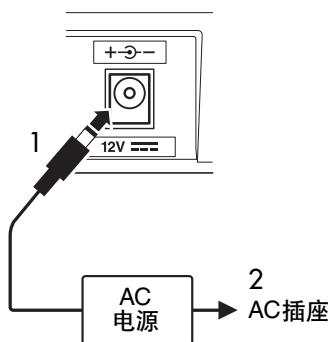

使用电池

- 1 打开乐器底部面板上的电池盒盖。
- 2 装入六节新电池，确保按电池盒内标出的极性符号安装。
- 3 重新装上电池盒盖，并注意牢固地锁定到位。

注

- 即使装有电池，连接AC电源适配器后，也会自动由适配器供电并切断电池电源。

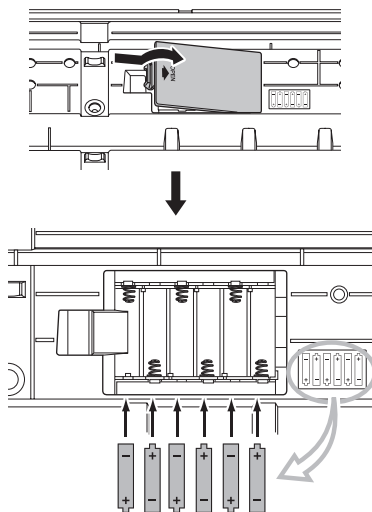

若用电池作为乐器的电源，则需要六节1.5V、“AA”尺寸的LR6或同等电池。（建议使用碱性电池。）如果电池电量太低不足以维持正确操作时，请务必即更换所有电池，遵守下述注意事项。如有必要，请保存所有重要的用户数据（详见第50、89页）。

小心

- 请务必按相同方向安装电池，确保极性正确（如图所示）。电池安装不正确可能会导致发热、着火和或腐蚀性化学物质泄漏。
- 电池电量耗尽时，请用一整套六节新电池更换所有旧电池。切勿混用新旧电池。请勿同时使用不同种类的电池（如碱性电池和锰电池）。
- 如果长时间不使用乐器，请取出电池，以防发生电解液泄露。

注意事项

- 我们建议本乐器使用碱性电池。其它种类的电池在电量变低时可能会突然断电，这可能会导致闪存中的数据丢失。
- 在将数据传送到闪存的过程中，请使用电源适配器。此类操作可能会迅速耗尽电池（包括充电电池）。如果在数据传送过程中电池确已耗尽，则正传送的数据和当前已传送到目的地的数据都将丢失。

在接通电源之前，请完成下述所有必需的连接。

连接耳机 (PHONES/OUTPUT 插孔)

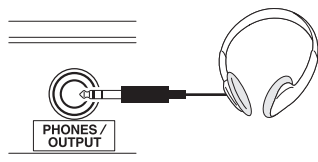

此处可以插入任何带有 1/4" 立体声插头的耳机，方便地进行监听。将插头插入此插孔后，会自动关闭扬声器的发声。

PHONES/OUTPUT (耳机/输出) 插孔也可用于外接输出。您可以将 PHONES/OUTPUT (耳机/输出) 插孔接到键盘放大器、立体声系统、混音器、磁带录音机或其它电线连接的音频设备，将本乐器的输出信号发送到该设备。

警告

- 避免长时间以高音量用耳机听；否则不仅可能会引起人耳疲劳，也可能会损坏听力。

小心

- 为防止损坏扬声器，在进行连接之前，请将外接设备的音量调到最小。如果未能遵守这些注意事项，可能会导致触电或设备损坏。而且，务必将所元件的音量调到最小值，并且在演奏乐器时逐渐提高音量，以达到理想的听觉感受。

连接踏板开关或脚踏板 (SUSTAIN 插口)

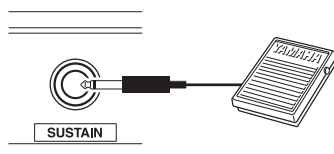

SUSTAIN 插口用于连接踏板开关或脚踏板。该踏板的功能与声学钢琴上的制音踏板相同。将随机附赠的踏板开关 (仅 NP-V80) 或可选的踏板开关 FC4/FC5 连接到该插口，然后踩下踏板可产生延迟声音。还可将选购的 FC3 脚踏板连接至此插口。若连接选购的踏板 FC3，则可使用半踏板功能*。

* 半踏板功能

当用 SUSTAIN 演奏钢琴时，若需要删除混浊的声音，可将踏板脚放开到一半的位置。

注

- 延音功能对分割音色没有影响。
- 在连接或断开踏板时，请务必关闭电源开关。
- 在接通电源时，请勿踩住踏板。否则，开关或踏板类型 (开/关) 可能会颠倒。

打开电源

[⏻] (待机/开) 开关可以将本乐器打开或使之处于待机状态。向左旋转 [MASTER VOLUME] (主音量) 控制旋钮可以调低音量，然后按 [⏻] (待机/开) 开关接通电源。再次按 [⏻] (待机/开) 开关可以使本乐器恢复待机状态。

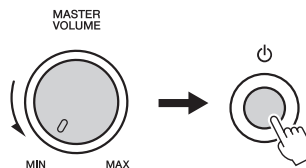

演奏键盘时，使用 [MASTER VOLUME] (主音量) 旋钮调整音量电平。

小心

- 即使开关被置于待机，乐器中仍有微量的电流。预计长时间不使用本乐器时，请务必从壁式 AC 插座上拔下 AC 电源适配器，同时从乐器中取出电池。

面板控制器和端口

前面板

本书中的面板插图取自NP-V80。

画面（第15页）

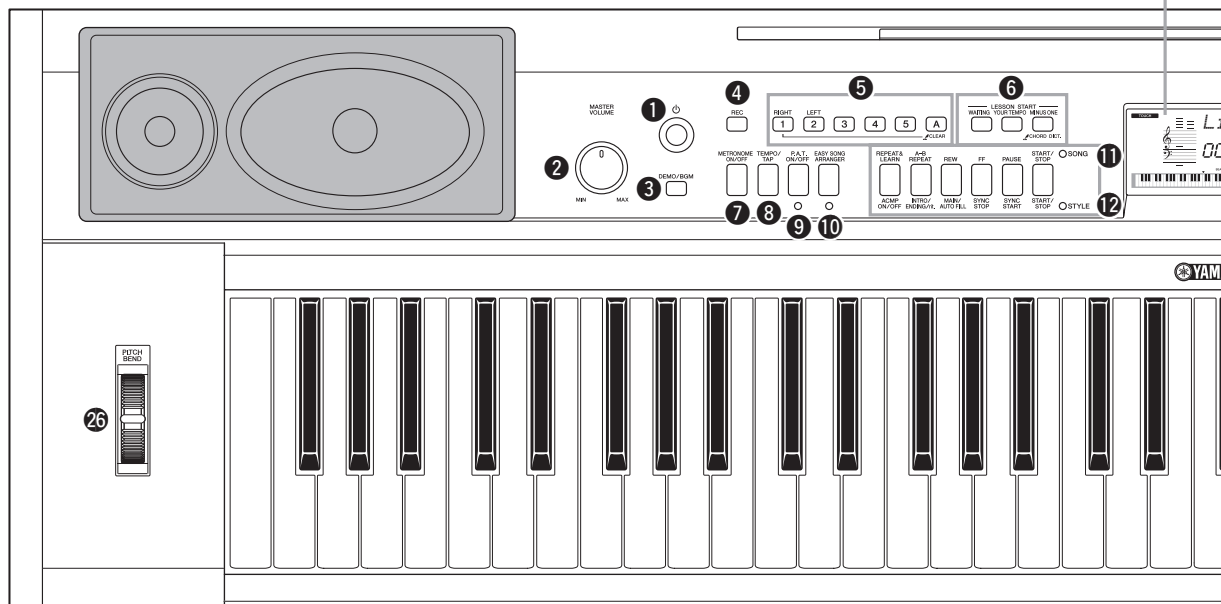

前面板

- ① [⏻] (待机/开) 开关 第11页
- ② [MASTER VOLUME] (主音量) 旋钮 第11页
- ③ [DEMO/BGM] (示范曲/BGM) 按钮 第29页
- ④ [REC] (录音) 按钮 第43页
- ⑤ [1]-[5], [A]按钮 第44页
LESSON (教学)
[RIGHT]按钮 (右手按钮) 第30页
[LEFT]按钮 (左手按钮) 第30页
- ⑥ LESSON START (教学开始)
[WAITING] (等待) 按钮 第30页
[YOUR TEMPO] (你的速度) 按钮 第32页
[MINUS ONE] (隐去) 按钮 第33页
- ⑦ [METRONOME ON/OFF]
(节拍器开/关) 按钮 第19、53页
- ⑧ [TEMPO/TAP] (速度/击拍)
按钮 第19、64、65、70、72页
- ⑨ [P.A.T. ON/OFF]
(演奏助手开/关) 按钮 第35页
- ⑩ [EASY SONG ARRANGER]
(简易编曲) 按钮 第41页
- ⑪ SONG (乐曲) [REPEAT&LEARN]
(反复和学习) 按钮 第33页
[A-B REPEAT] (A-B点重复) 按钮 第71页
[REW] (倒退) 按钮 第29页
[FF] (快进) 按钮 第29页
[PAUSE] (暂停) 按钮 第29页
[START/STOP] (开始/停止) 按钮 第27页
- ⑫ STYLE (伴奏风格)
[ACMP ON/OFF]
(和弦伴奏开/关) 按钮 第23页
[INTRO/ENDING/rit.]
(前奏/尾声/渐慢) 按钮 第63页
[MAIN/AUTO FILL]
(主奏/自动插入) 按钮 第63页
[SYNC STOP] (同步停止) 按钮 第63页
[SYNC START] (同步开始) 按钮 第62页
[START/STOP] (开始/停止) 按钮 第22页
- ⑬ [SONG] (乐曲) 按钮 第26页
- ⑭ [STYLE] (伴奏风格) 按钮 第22页

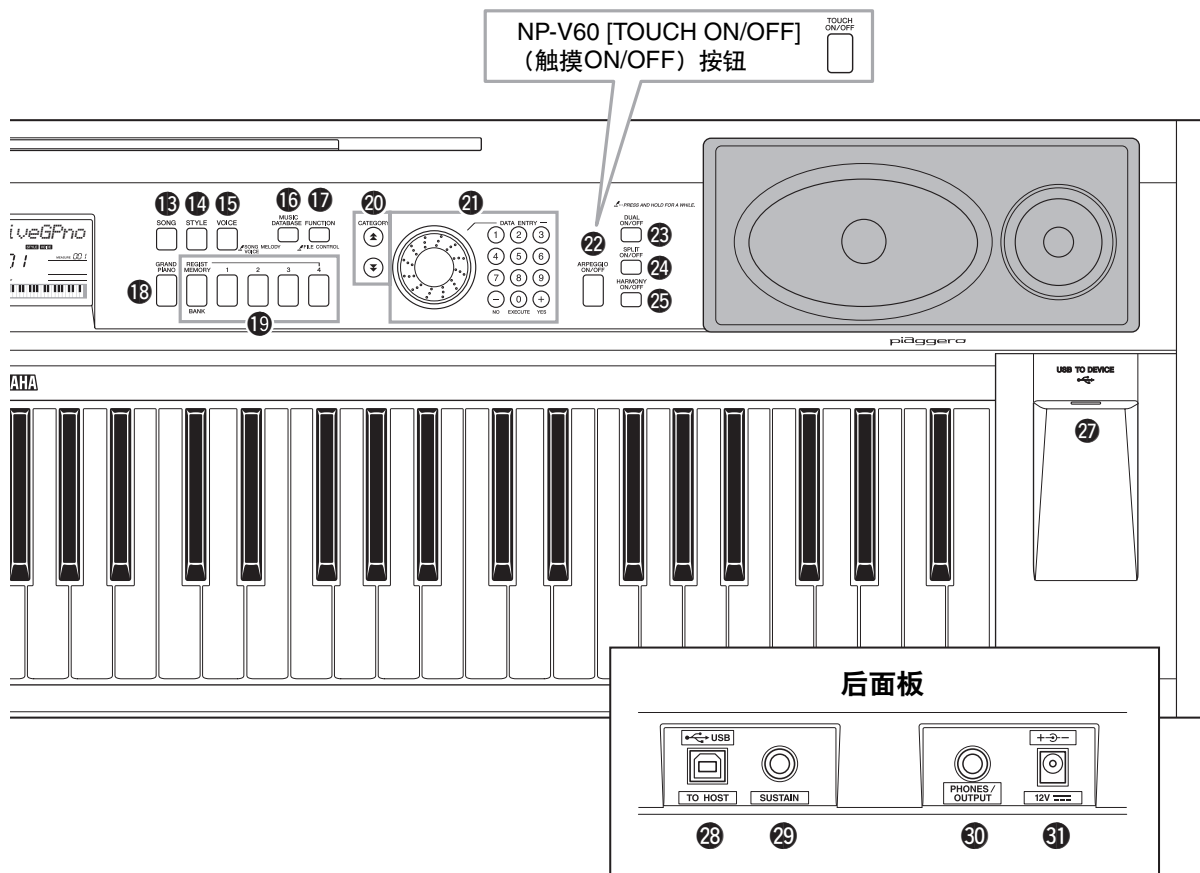

NP-V60 [TOUCH ON/OFF] (触摸ON/OFF) 按钮

- 15 [VOICE] (音色) 按钮 第16页
- 16 [MUSIC DATABASE] (音乐数据库) 按钮 第40页
- 17 [FUNCTION] (功能) 键 第73页
- 18 [GRAND PIANO] (便携式大钢琴) 按钮 第17页
- 19 REGIST [MEMORY/BANK] (注册[记忆/库]), [1]-[4]按钮 第48页
- 20 CATEGORY (类别) [▲]和[▼]按钮 第14、73页
- 21 DATA ENTRY (数据输入) 数据轮、数字键 [0]-[9]、[+]和[-]按钮 第14页
- 22 [ARPEGGIO ON/OFF] (琶音开/关) 按钮 (仅NP-V80) 第20页
- [TOUCH ON/OFF] (力度感响应开/关 ON/OFF) 按钮 (仅NP-V60) 第58页
- 23 [DUAL ON/OFF] (双重音色开/关) 按钮 第18、57页
- 24 [SPLIT ON/OFF] (分割音色开/关) 按钮 第18、57页

- 25 [HARMONY ON/OFF] (和声开/关) 按钮 第59页
- 26 PITCH BEND (滑音) 轮 第54页
- 27 USB TO DEVICE端口 (仅NP-V80) 第77页

后面板

- 28 USB TO HOST端口 第85页
- 29 SUSTAIN (延音) 插口 第11页
- 30 PHONES/OUTPUT (耳机/输出) 插口 第11页
- 31 DC IN (直流输入) 插口 第10页

基本操作

基本操作

按住某个按钮选择一项基本功能：音色、伴奏或乐曲。如要改变您演奏键盘时将发声的乐器音色，可以按下[VOICE]（音色）按钮。如要跟随自动伴奏演奏，可以按下[STYLE]（伴奏风格）按钮。如要试听乐曲，按下[SONG]（乐曲）按钮。

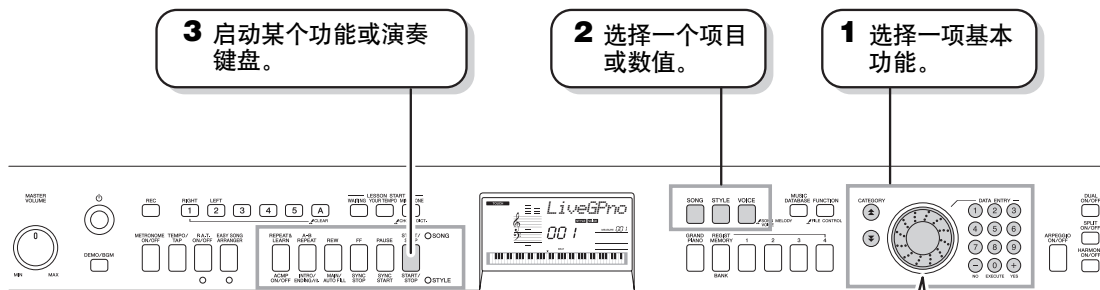

3 启动某个功能或演奏键盘。

2 选择一个项目或数值。

1 选择一项基本功能。

数字键[0]~[9]

数字键可用于直接输入乐曲、伴奏或音色编号或参数值。

以一个或两个零开始的数字，第一个零可以省略。

示例：

选择音色**003**，大三角钢琴。



按数字键[0]、[0]、[3]。

数据轮

顺时针转动数据轮将增大所选项目的数值，或逆时针转动将减小它的数值。连续转动数据轮可连续增大或减小数值。

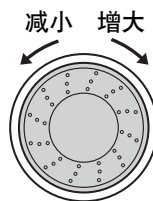

[+]和[-]键

快速按一下[+]键可给数值加1，快速按一下[-]键可给数值减1。持续按住其中一个键，将相应持续增大或减小数值。

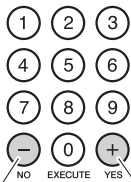

快速按一下减小。 快速按一下增大。

CATEGORY（类别）[▲]和[▼]按钮

选择乐曲、伴奏或音色时，您可以使用这些按钮跳到一个或下一个类别中的第一个项目。

可以在按下[FUNCTION]（功能）按钮后紧接着使用CATEGORY（类别）[▲]和[▼]按钮选择功能项目。

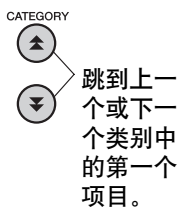

“按住”符号

按住相关按钮时，带此指示的按钮可用于调出其它功能。

按住此按钮直至调出所需的函数。

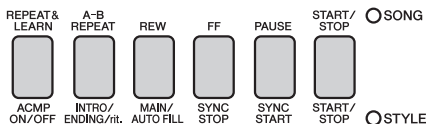

通过上述的基本功能按钮**1**选定SONG（乐曲）后，SONG（乐曲）指示灯将亮起。选定STYLE（伴奏）后，STYLE（伴奏）指示灯会亮起。按钮上方(SONG)或下方(STYLE)标签所对应的功将启用。

画面上的各个项目

画面显示当前的所有基本设置：乐曲、伴奏、音色。它还包含许多指示器，用于显示许多功能的开/关状态。

音符

使用便捷演奏功能时显示乐曲的旋律和和弦音符；或使用字典功能时，显示指定和弦的音符。其它时候显示您在键盘上演奏的音符。



注

- 五线谱上面或下面出现的任何音符均由“8va”字样标出。
- 对于少数特定的和弦，显示符号部分可能无法显示所有的音符。这是由于显示器的空间限制所致。

BEAT (节拍) 数和 MEASURE (小节)

在使用节拍器功能时表示一个小节中的节拍数。在播放乐曲或伴奏过程中表示当前小节，以及该乐曲或伴奏当前设置的速度值。(第19、45页)

MEASURE 001

和弦画面

指示当前正在播放或正在键盘上演奏的和弦的名称。(第23页)

F

音轨画面

与乐曲音轨有关的信息在此显示。

1 2 3 4 5 ACMP

(第29、44、71页)

TOUCH (力度感)

表示打开了力度感响应功能。(第58页)

TOUCH

HARMONY (和声)

表示打开了和声功能。(第59页)

HARMONY

DUAL (双重音色)

表示打开了双重音色功能。(第18页)

DUAL

SPLIT (分割音色)

表示打开了分割音色功能。(第18页)

SPLIT

ARPEGGIO (琶音) (仅NP-V80)

表示打开了琶音。(第20页)

ARPEGGIO

演奏助手功能

表示打开了演奏助手功能。(第33页)

P.A.T.

ACMP ON (伴奏型开)

表示打开了自动伴奏功能。(第23页)

ACMP ON

SYNC STOP (同步停止)

表示打开了同步结束功能。(第63页)

SYNC STOP

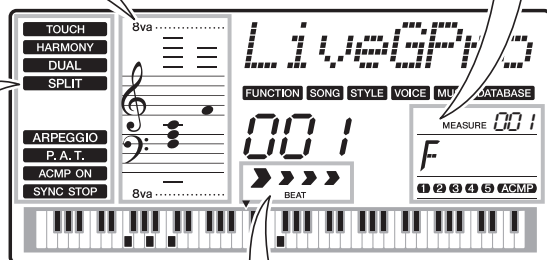

节拍画面

使用闪动的箭头指示当前伴奏或乐曲节拍。(第27页)



BEAT

尝试演奏各种乐器音色

除钢琴、风琴及其它“标准”键盘乐器音色外，本乐器还有其它广泛的音色，包括吉他、贝司、弦乐、萨克斯、小号、打击乐、音效……各式各样的音色。

选择并演奏一种音色 — MAIN（主音色）

此操作程序选择要在键盘上演奏的主音色。

- 1 按[VOICE]（音色）按钮。
此时会显示音色编号和名称。

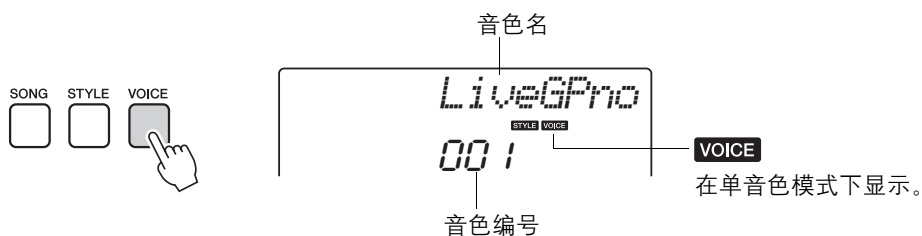

- 2 选择要演奏的音色。
在注意所显示的音色名称的同时，转动数据轮。这样会依次选择并显示各种可用的音色。在此选择的音色将成为主音色。
此例选择“102 Flute”音色。

注

- 您也可以按下[VOICE]（音色）按钮后，通过CATEGORY（类别）[▲]和[▼]按钮选择音色。（第14页）

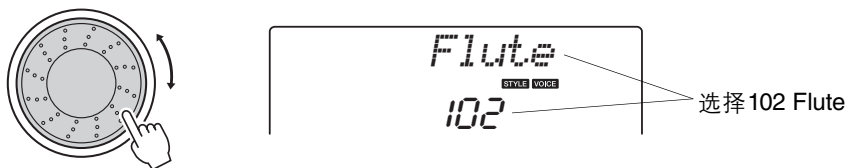

预设音色类型 (NP-V80)

001-127	乐器音色
128-139 (打击乐器组)	各种打击乐和鼓音色可以分配到单独的键，然后用该键进行演奏。单独数据列表的鼓组列表中，列出了可向琴键分配的具体乐器音色。

预设音色类型 (NP-V60)

001-116	乐器音色
117-128 (打击乐器组)	各种打击乐和鼓音色可以分配到单独的键，然后用该键进行演奏。单独数据列表的鼓组列表中，列出了可向琴键分配的具体乐器音色。

3 弹奏键盘。

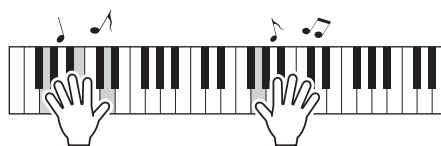

尝试选择并演奏各种音色。

【注】

• 音色设置 (第56页)

演奏大钢琴音色

只想演奏钢琴时，您要做的只是按一个快捷键而已。

按[GRAND PIANO]键。
大钢琴音色被选定。



【注】

• 按[GRAND PIANO] (便携式大钢琴)按钮后，除力度感灵敏度外的所有设置都被关闭。双重音色和分割音色也会被关闭，这样整个键盘就只能演奏Grand Piano (大钢琴)音色了。

同时演奏两种音色 — DUAL（双重音色）

只要按下 [DUAL ON/OFF]（双重音色开/关）按钮打开双重音色功能，演奏键盘时，在演奏主音色同时第二个音色也会发声。这个音色就是所谓的“双重音色”。

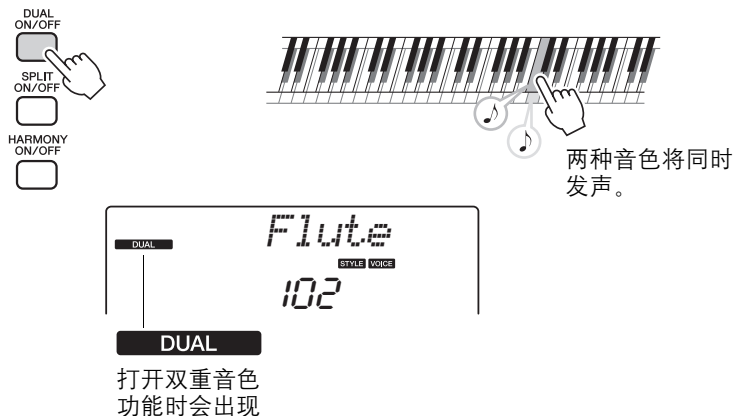

再按一次此按钮将关闭双重音色功能。打开该功能时，适当的两个音色会被同时选定，但您也可以方便地选择不同的双重音色。（第57页）

使用左手和右手演奏不同音色 — SPLIT（分割音色）

只要按下[SPLIT ON/OFF]（分割音色开/关）按钮打开分割音色功能，您就可以在键盘“分割点”的左半区和右半区演奏不同的音色。在分割点的右侧可以演奏主音色和双重音色，而在分割点左侧演奏的音色就是所谓的“分割音色”。分离点设置可根据需要改变（第65页）。

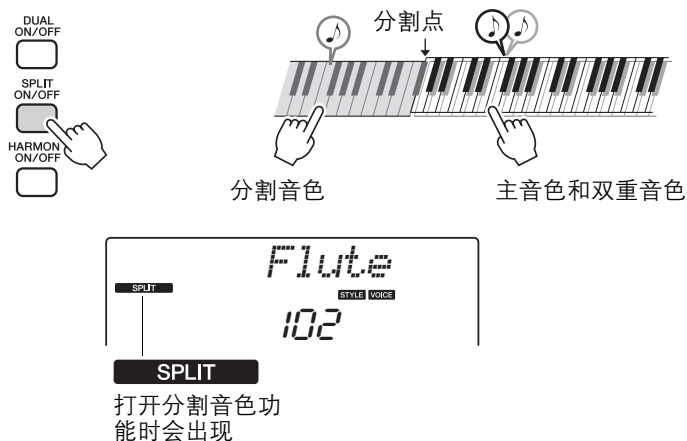

再按一次此按钮将关闭分割音色功能。打开该功能时，适当的分割音色会被同时选定，但您也可以方便地选择不同的分割音色。（第57页）

使用节拍器

本乐器配有内置节拍器（一种可保持精确节拍速度的装置），可方便用于演奏练习。

按[METRONOME ON/OFF]（节拍器开/关）按钮启动节拍器。要停止节拍器，再次按[METRONOME ON/OFF]（节拍器开/关）按钮。



如果要调整节拍器速度，可以按下 [TEMPO/TAP]（速度/击拍）按钮调出速度设置画面，然后用数据轮设置速度。您也可以用前面板上的数字按钮设定速度。

注
• 您可以设置拍号（第53页）。

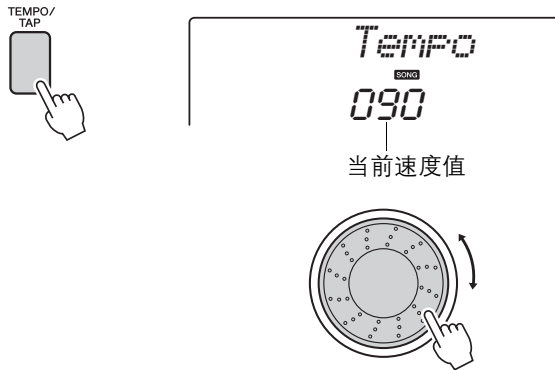

您可以设置拍号（第53页）。

制作琶音（仅NP-V80）

使用琶音功能时，您只需在键盘上演奏所需音符，即可产生琶音（分解和弦）。例如，您可以演奏三和弦音符——根音、三度和五度，琶音功能将自动产生各种生动的琶音式乐句。通过改变琶音类型和您所弹奏的音符，可以创建各种可用于音乐制作和演奏的样板及乐句。

使用琶音功能

1 按[ARPEGGIO ON/OFF]（琶音开/关）按钮打开琶音功能。

琶音功能打开时，按钮灯亮起。



2 在键盘上演奏一个或多个音符触发琶音器回放。 产生的琶音将随着您所弹奏的音符数和弹奏的键盘区域而改变。



分割功能打开时，琶音将应用分割音色。分割功能关闭时，琶音会应用到主音色和双重音色。同时使用分割和主音色/双重音色时，琶音不能使用。

3 用琶音功能演奏结束后，按[ARPEGGIO ON/OFF]（琶音开/关）按钮将其关闭。

注

- 当连接到SUSTAIN接口的FC4或FC5踏板开关被踩下时，放开音符后琶音还会连续演奏（第61页）。

改变琶音类型

选择一种音色后，将自动选择最适合的琶音类型。您也可以轻松选择其它琶音类型。

- 1 按住[ARPEGGIO ON/OFF]（琶音开/关）按钮一秒以上。
“ARP Type”字样在画面中会出现几秒钟，然后当前琶音类型的名称会出现在画面中。

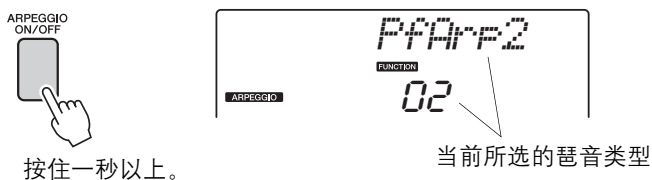

- 2 转动数据轮选择所需的琶音类型。

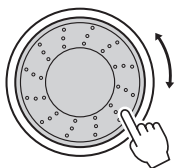

独立数据列表的琶音列表中，包括可用琶音类型的列表。

此时您可以保存乐器设置，在以后需要重新演奏时随时调用（第48页）。您还可以录制您的演奏（第43页）。请注意分割音色的琶音音色无法录音。

注

- 如果打开琶音功能的同时，您还在键盘上演奏音符，那么将没有琶音发声。

演奏伴奏风格

本乐器具有自动伴奏功能，能够按您所选择的伴奏风格产生伴奏（节奏 + 贝司 + 和弦），以配合您用左手演奏的和弦。可从NP-V80中的165种不同伴奏中，或NP-V60中的160种不同伴奏中选择。

在本节中，我们将学习如何使用自动伴奏功能。

选择一个伴奏节奏

大多数伴奏都有节奏部分。可以选择各种节奏类型——摇滚、布鲁斯、欧洲的迷幻电子乐等等。让我们先从听基本节奏开始。演奏节奏部分时只使用打击乐器。

- 1 按 [STYLE]（伴奏型）按钮。
此时画面上将出现伴奏编号和名称。

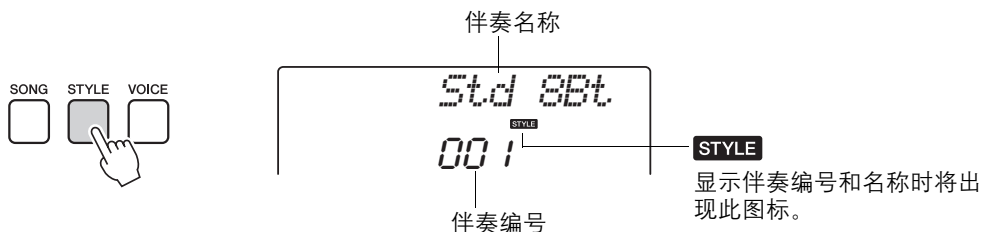

- 2 选择伴奏。
转动数据轮选择要使用的伴奏。
独立数据列表的伴奏列表中，包括可用伴奏类型的列表。

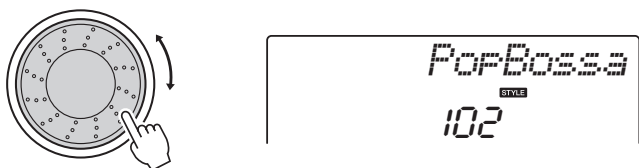

【注】

• 您也可以使用附送的CD光盘中的伴奏文件。请参见第82页有关NP-V80的介绍，或参见第67页有关NP-V60的介绍内容。

- 3 按 [START/STOP]（开始/停止）按钮。
伴奏节奏将开始播放。
要停止播放时，再按一次 [START/STOP]（开始/停止）按钮。

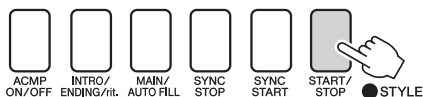

【注】

• Waltz类别中的“Serenade”伴奏风格和全部Pianist类别下的伴奏风格都没有节奏声部，因此用它们来播放上述实例时不会播放节奏。要使用这些伴奏，请按第23页上所述打开自动伴奏，按下 [START/STOP]（开始/停止）按钮，演奏键盘分割点左侧的某个键时，将开始播放伴奏贝司及和弦部分。

使用伴奏进行演奏

在前一页里您学习了如何选择伴奏节奏。

在此我们将了解如何在基本节奏上添加贝司及和弦伴奏，在您演奏时能产生完整、丰富的伴奏。

- 1 按[STYLE]（伴奏型）按钮并选择所需伴奏。
此例选择“153 PnoBoogi”伴奏。

- 2 打开自动伴奏功能。
按[ACMP ON/OFF]（伴奏型开/关）按钮。
再按一次此按钮将关闭自动伴奏功能。

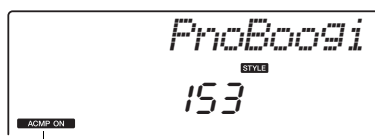
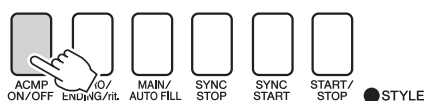

ACMP ON

打开自动伴奏功能时出现此图标。

打开自动伴奏功能时.....

分割点左侧的键盘区域 (54 : F#2) 变成“自动伴奏区域”，并且它的使用只限于特定的伴奏和弦。

分割点 (第65页)

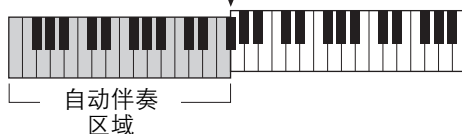

- 3 打开同步开始功能。
按[SYNC START]（同步开始）按钮打开同步开始功能。

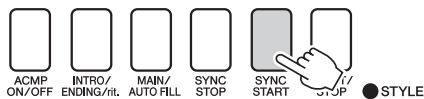

打开同步开始功能时闪烁。

打开同步开始功能时，只要演奏键盘分割点左侧的一个音符，即开始播放伴奏中的贝司及和弦伴奏。再按一次此按钮将关闭同步开始功能。

4 开始演奏。

在键盘的伴奏区演奏和弦时，伴奏将立即开始播放。尝试演奏一下下列所示和弦进程。

注

- 和弦(第25页)
- 使用和弦字典查找和弦(第68页)

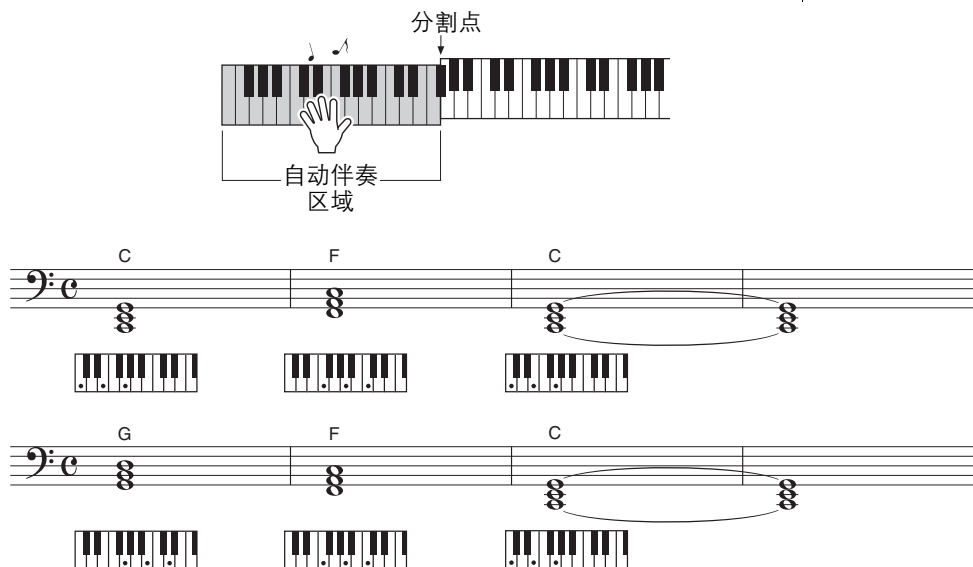

这是一种简单而有效的和弦进行。

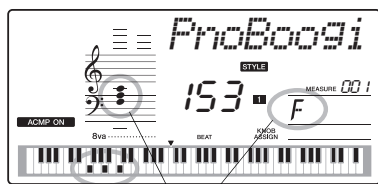

表示键盘伴奏区域中被演奏的当前和弦。

5 停止播放。

完成后按[START/STOP]（开始/停止）按钮停止伴奏播放。

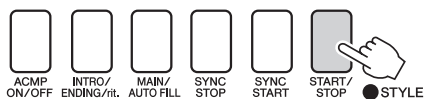

您也可以按下 [INTRO/ENDING/rit.]（前奏/尾声/渐慢）按钮停止播放，以便适当的尾奏模板进行播放，最后让播放停止。可以切换伴奏“乐段”使伴奏多样化。请参见第62页上的“模式组变化（乐段）”。

和弦

本和弦列表为刚刚接触和弦的用户提供了一些常用和弦。由于还有很多非常实用的和弦以及很多不同的应用方法，因此请另外参阅市售的和弦书籍深入研究。

★ 表示根音。

大调和弦	小调和弦	七和弦	小七和弦	大七和弦
C 	Cm 	C7 	Cm7 	CM7 
D 	Dm 	D7 	Dm7 	DM7 
E 	Em 	E7 	Em7 	EM7 
F 	Fm 	F7 	Fm7 	FM7 
G 	Gm 	G7 	Gm7 	GM7 
A 	Am 	A7 	Am7 	AM7 
B 	Bm 	B7 	Bm7 	BM7 

- 除了下列和弦，在“根音”位置也可以使用和弦转位。
m7, m7^b5, 6, m6, sus4, aug, dim7, 7^b5, 6(9), sus2
- 如果有些音符被省略，则无法识别7sus4和m7(11)和弦的转位。
- sus2和弦通常仅标出根音名称。

单指和弦

此方法可供您使用一、二或三根手指在键盘的伴奏区单指演奏和弦。

根音“C”相关



要演奏大和弦
按和弦的根音
音符(★)。



要演奏小和弦
按根音音符及其左
侧最近的黑键。



要演奏七和弦
按根音音符及其左
侧最近的白键。



要演奏小七和弦
按根音音符及其左侧最近
的黑、白两键（总共三
个键）。

播放乐曲

对本乐器而言，术语“乐曲”指构成一段音乐的数据。您可以只欣赏30首内置乐曲，也可以用所提供的诸多功能（演奏助手功能、教程等）中的一种演奏这些乐曲。乐曲按类别划分。在本节中，我们将学习如何选择和演奏乐曲，并简要说明所提供的30首乐曲。

选择并欣赏乐曲

- 1 按下[SONG]（乐曲）按钮。
此时会显示乐曲编号和名称。
您可以使用数据轮选择另一首乐曲。

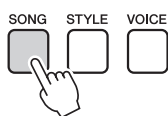

此处显示当前所选的乐曲和编号

- 2 选择乐曲。
请参考独立数据列表中的乐曲列表后选择一首乐曲。使用数据轮选择要欣赏的乐曲。

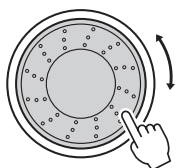

可以播放在此显示的乐曲

注

- 您还可以演奏您自己录制的乐曲（用户乐曲）或以演奏内置乐曲的同样方式演奏从计算机传送到乐器的乐曲。

乐曲按类别划分。

乐曲编号	类别	说明
001-003	Main Demo (整体示范)	创作此类乐曲的目的是让您对本乐器的高级功能有一个了解。
004-008	Voice Demo (音色示范)	这些乐曲显示了本乐器的一些有特点的音色。
009-011	Function Demo (功能示范)	用这些乐曲可以体验本乐器的某些高级功能：乐曲编号9用于体验简易编曲功能，乐曲10和11用于体验演奏助手功能。
012-015	Piano Solo (钢琴独奏)	这些钢琴独奏乐段非常适合用作教程乐曲。
016-020	Piano Ensemble (钢琴合奏)	精选的钢琴合奏曲也非常适合用作教程乐曲。
021-030	Piano Accompaniment (钢琴伴奏)	需要练习伴奏模式时，可以使用这些乐曲。
031-035	User Song (用户乐曲)	您自己录制的乐曲。
036-	Flash Memory (闪存)	存储在插入NP-V80的USB闪存中的乐曲，或从计算机传送过来的乐曲(第28、88页)。

3 欣赏乐曲。

按[START/STOP]（开始/停止）按钮开始播放所选的乐曲。
任何时间再次按[START/STOP]（开始/停止）按钮均可停止播放。

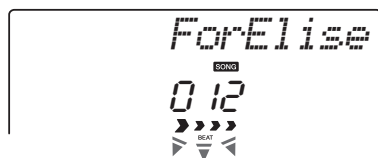
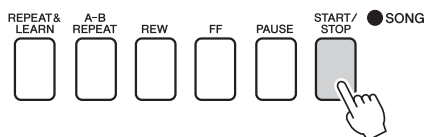

节拍显示中的箭头指针会随着乐曲或伴奏的节奏闪烁。

【注】

- CD光盘中的Songbook提供了30首内建乐曲的乐谱数据。其中不包含第1-11首和第30首。乐曲9到11的乐谱在独立的数据列表中提供。

选择并播放存储在USB闪存上的乐曲（仅NP-V80）

连接在乐器上的USB闪存中的MIDI乐曲可以直接选择并播放。

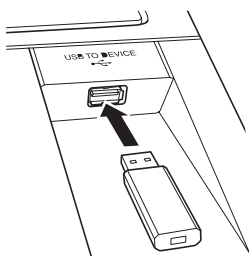

此步骤与选择内置乐曲的步骤非常相似（第26页）。USB闪存中的乐曲从编号36开始计算，所以您只需选择36或36以上的号码。

注

- 使用[USB TO DEVICE]端口时的注意事项（第78页）。

重要事项

- 要播放从计算机或其他设备上复制到USB闪存上的文件，数据必须保存到USB闪存的根目录或者根目录下的一级/二级文件夹下。本乐器无法选择和播放存在二级文件夹下的三级文件夹中的乐曲。

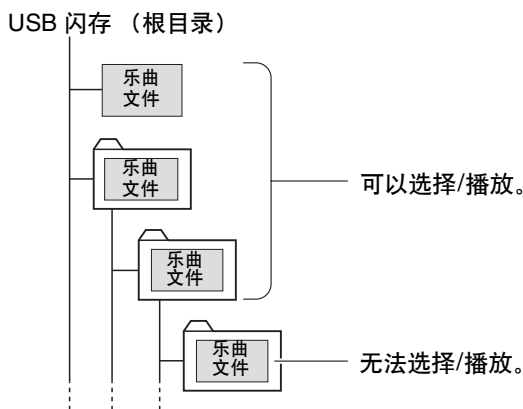

乐曲标题画面语言

如果将本乐器的画面语言设置为“Japanese”包含日语假名字符的文件名称将能够正确显示。即使选择了“Japanese”，所有非文件名的画面信息页将会英文显示。不能显示日语汉字字符。可以用“Language”（语言）功能设置画面语言（第76页）。

依次播放乐曲

按[DEMO/BGM]（示范曲/BGM）按钮依次播放乐曲001-008。将继续从第一首乐曲（001）开始反复播放。任何时间按[DEMO/BGM]（示范曲/BGM）按钮都能停止播放



也可以指定所有内置乐曲、从计算机发送来的乐曲或存储在已连接到乐器上的USB闪存中的MIDI乐曲进行连续播放（第69页）。该功能可以与随机播放功能（第69页）结合在一起进行BGM类型的播放，从而用本乐器的内建音源播放您喜欢的任意曲目。

注

- 可以在按下[DEMO/BGM]（示范曲/BGM）按钮后，用[+]键选择一首乐曲。使用[-]可以返回选定乐曲的开头。

乐曲快进、快倒及暂停

同卡带式录音机或CD播放机上的移动控制类似，可让您快进[FF]、倒退[REW]和暂停[PAUSE]播放乐曲。

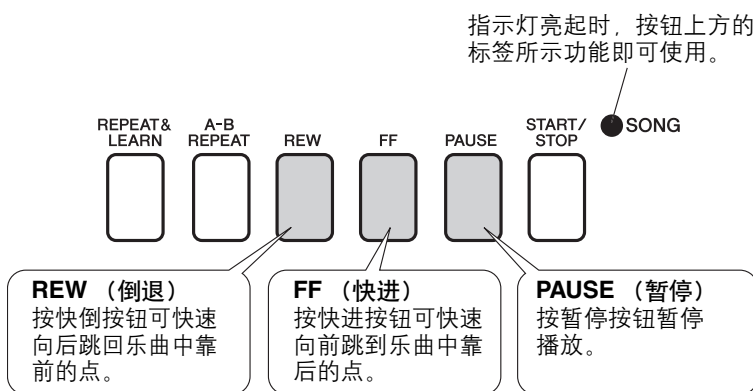

注

- 指定A-B反复范围后，快倒和快进功能将只在该范围内起作用。

选择乐曲作为教程

Yamaha教学组件

您可以选择喜欢的任何乐曲作为左手、右手或双手教程。在学习过程中，您可以按任意的速度演奏，甚至可以弹错音符。乐曲播放速度会下降到您适应的程度。活到老，学到老！

练习方法：

教程1—Waiting（等待）	→	学习演奏正确的音符。
教程2—Your Tempo（您的速度）	→→	学习按照正确的时序演奏正确的音符。
教程3—Minus One（隐去）	→→→	学习按乐曲的正确时序演奏正确的音符。

教程1—Waiting（等待）

在本教程中试着演奏正确的音符。演奏画面上显示的音符。乐曲会一直等到您演奏了正确的音符。

1 选择乐曲作为教程。

从钢琴独奏、钢琴合奏类别中选择一首乐曲！此例尝试选择“012 ForElise”。

2 关闭您需要练习的声部。

预设乐曲都有独立的左、右手声部。右手声部用[RIGHT](1)按钮选择，左手声部用[LEFT](2)按钮进行选择。您可根据需要打开或关闭左右手弹奏声部，以练习使用键盘上的相应声部（关闭的声部）。当然，左、右手声部都关闭时，您可以一起练习左右手声部。

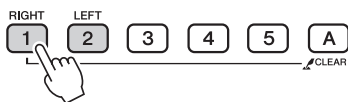

按下声部按钮可在播放开和关之间进行切换。关闭您需要练习的声部。当您按下其中的一个按钮关闭播放后，显示屏中相应的按钮指示灯将熄灭，因声部的回放被静音。

（当您先选择一首乐曲中，“1”和“2”声部的指示灯都亮起，就表示这两个声部都是打开的。）

【注】

- 乐曲号码10和11是演奏助手的功能示范曲。教程功能无法使用它们。
- 您也可以使用来自计算机并保存在闪存中的乐曲（仅限SMF 0格式）。（第87-89页）
- （仅NP-V80）也可以使用USB闪存存储器上的乐曲（仅限SMF 0格式）。（第28页）

【注】

- 在播放过程中可打开或关闭声部。

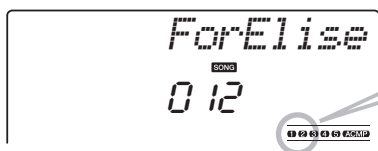

- | | |
|------|--------------|
| 右手教程 | ① ② 音轨1不亮 |
| 左手教程 | ① ② 音轨2不亮 |
| 双手教程 | ① ② 音轨1和2都不亮 |

3 开始教程1。

按[Waiting]（等待）按钮开始教程1。



演奏画面上显示的音符。演奏了正确的音符后，画面上就会显示需要演奏的下一个音符。乐曲会一直等到您演奏了正确的音符。

4 停止该教程模式。

任何时间按[START/STOP]（开始/停止）按钮均能停止教程模式。

按下[WAITING]（等待）按钮也可以停止教程模式。

检验学习效果

Excellent ■■■■■■■■■■

Very Good ■■■■■■■■

Good ■■■■■■

OK ■■■■

完整地演奏一遍教程乐曲之后，将会按四个等级给您的演奏评分：OK、Good、Very Good、Excellent。“Excellent!”是最高等级的评分。

评分画面出现后，教程会再次从头开始。

注

- 评分功能可通过FUNCTION（功能）画面的Grade项目关闭（第75页）。

掌握教程1之后，请继续学习教程2。

教程2—Your Tempo（你的速度）

学习按照正确的时序演奏正确的音符。乐曲播放速度会根据您的演奏速度相应变化。弹错了音符后，乐曲速度会慢下来，便于您按自己的步调学习。

1 选择要练习的乐曲声部（第30页上的步骤1和2）。

2 开始教程2

按[Your Tempo]（你的速度）按钮开始教程2。



演奏画面上显示的音符。尽量按正确的时值演奏各个音符。在您学习按正确的时值演奏正确音符的过程中，速度会逐渐加快，直到您最终能够按乐曲原来的速度进行演奏。

3 停止该教程模式。

任何时间按[START/STOP]（开始/停止）按钮均能停止教程模式。您也可以按[YOUR TEMPO]（你的速度）按钮停止教程模式。

掌握教程2之后，请继续学习教程3。

教程 3—Minus One（隐去）

您可以通过此教程完善您的技术。

乐曲将按正常速度播放，但会去掉您所选择的由自己演奏的声部。边欣赏乐曲边演奏。

1 选择要练习的乐曲声部（第30页上的步骤1和2）。

2 开始教程3。

按[Minus One]（隐去）按钮开始教程3。



演奏画面上显示的音符。

3 停止该教程模式。

任何时间按[START/STOP]（开始/停止）按钮均能停止教程模式。

您也可以按 [MINUS ONE]（隐去）按钮停止教程模式。

熟能生巧——重复学习

要从弹错的乐段再来一遍，或者想重复练习觉得困难的乐段时，可以使用此项功能。

在学习教程期间按[REPEAT&LEARN]（重复&学习）按钮。

乐曲位置将从您按此按钮时的地方往回跳4小节，然后在经过1小节的数拍之后开始播放。播放持续到您按[REPEAT & LEARN]（重放&学习）按钮时的地方，后再次往回跳4小节，接着再经过1小节的数拍之后开始播放。这个过程将会重复，因此在您弹错时，只需按[REPEAT & LEARN]（重放&学习）按钮重复学习乐段即可，直到能正确演奏。再次按下该按钮可以返回普通教程模式。

注

- 在反复播放时按下数字键[1]-[9]，您可以改变重复学习功能所回跳的小节数。

轻松演奏钢琴

本乐器具有演奏助手功能，让您在播放乐曲的同时进行演奏，可以奏出像钢琴家那样的效果（即使您可能会犯演奏上的错误）。事实上，您可以弹奏任何音符，但听起来仍很美妙！因此，即使您不会演奏钢琴，或者还根本看不懂乐谱，也可以享受到音乐的乐趣。活到老，学到老！

演奏助手功能提供两种可选类型。选择对您来说能产生最佳结果的类型。

- **Chord** 无论您在什么地方演奏或演奏什么乐曲，都能产生平衡良好的悦耳音色。此类型可提供最大的自由度，让您能同时用左右手演奏。

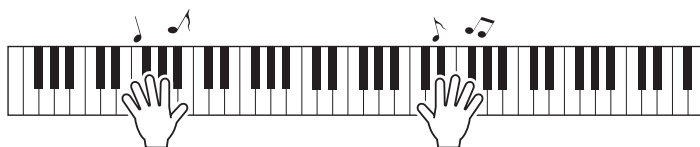

- **Chord/Free** 如果您可以演奏简单的右手旋律但演奏左手和弦有困难，就适合用此类型。**Chord**（和弦）类型只适用于键盘的左手区，使您能轻松演奏和弦支持您用右手演奏的旋律。

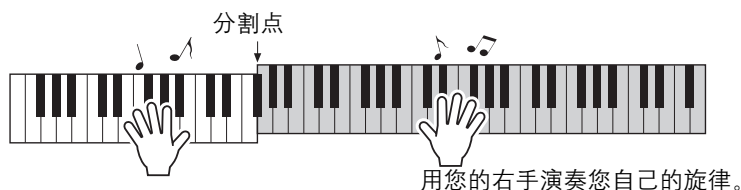

使用演奏助手技术

CHORD 类型—用双手演奏

请用预设乐曲“Ave Maria”尝试一下演奏助手功能。

1 选择乐曲。

按[SONG]（乐曲）按钮，将显示乐曲编号和名称。您可以使用数据轮或其它选择控制钮选择另一首乐曲。
此例尝试选择“010 Ave Maria”。

注

• 选择并欣赏乐曲（第26页）

2 按[P.A.T. ON/OFF]（演奏助手开/关）按钮。

打开演奏助手功能时指示灯点亮。



按[P.A.T. ON/OFF]（演奏助手开/关）按钮打开或关闭该功能。

3 选择CHORD类型。

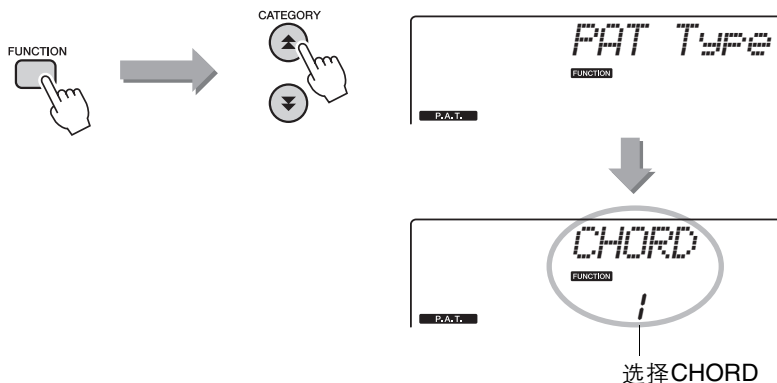

先按 [FUNCTION]（功能）按钮，然后按CATEGORY（类别）[▲]和[▼]按钮多次，按需选择演奏助手技术“PAT Type”项目。此时画面上将出现“PAT Type”字样几秒钟，随后显示当前所选的演奏助手功能的类型。使用数轮选择Chord（和弦）类型。

4 按[START/STOP]（开始/停止）按钮。

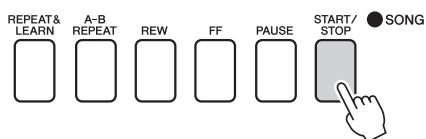

乐曲将开始播放。
将重复基本模式。听4小节，同时记忆基本模式。这次由您从第5小节开始演奏。

5 演奏键盘。

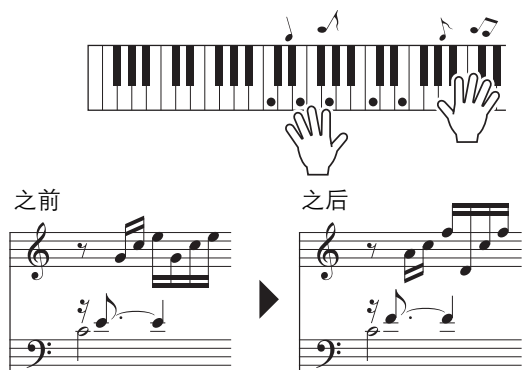

在有伴奏的情况下用双手演奏左边的乐谱。您甚至可以一遍一遍地反复弹奏以下键：C，E，G，C，E，G，C，E。演奏助手功能会确保音符发出的声音如同按右边的乐谱演奏得一样。继续演奏，演奏助手功能将继续“纠正”您所演奏的音符。

注

• 独立的数据列表中有Ave Maria的乐谱。

任何时间按[START/STOP]（开始/停止）按钮均可停止播放乐曲。

6 按[P.A.T. ON/OFF]（演奏助手开/关）按钮可关闭演奏助手功能。

CHD/FREE型 — 只能将Chord（和弦）类型用于左手

接着尝试演奏Chopin Nocturne。

1 选择乐曲“011 Nocturne”。

注

• 选择并欣赏乐曲 (第26页)

2 按[P.A.T. ON/OFF]（演奏助手开/关）按钮打开演奏助手功能。 打开演奏助手功能时指示灯点亮。



按[P.A.T. ON/OFF]（演奏助手开/关）按钮打开或关闭该功能。

3 选择CHD/FREE类型。

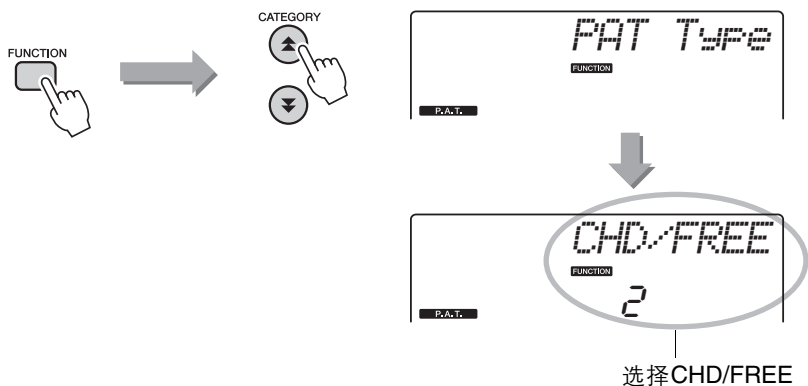

先按 [FUNCTION]（功能）按钮，然后按CATEGORY（类别）[▲]和 [▼]按钮多次，按需选择演奏助手技术“PAT Type”项目。此时画面上将出现“PAT Type”字样几秒钟，随后显示当前所选的演奏助手功能的类型。使用数轮选择CHD/FREE类型。

- 4 按[START/STOP]（开始/停止）按钮。
乐曲将开始播放。听8小节，然后从第9小节开始演奏。

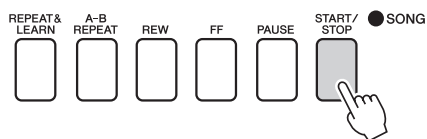

- 5 演奏键盘。
弹奏图中所示的几个琴键。继续用左手演奏F、A和C，会随着乐曲发出正确音符的声音。当您习惯于演奏左手部分后，请参见下一页上的步骤2，尝试加右手部分。

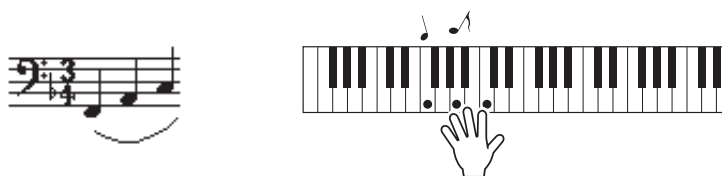

- 6 按[P.A.T. ON/OFF]（演奏助手开/关）按钮可关闭演奏助手功能。

注

- 独立的数据列表中有 Nocturne 的乐谱。

下面尝试演奏一下不同的预设乐曲。

1 步骤与演奏 Ave Maria 的步骤 1-3 相同 (第 35 页)。选择乐曲。

要使用和弦类型的演奏助手功能，有必要演奏包含和弦数据的乐曲。请参考独立数据列表中的乐曲列表后选择一首包含和弦数据的乐曲。

注

• 从计算机中发送来的乐曲，只要包含所需的和弦数据，也可以与演奏助手功能一起使用。如果乐曲中包含所需数据，和弦将显示在画面的右侧。

2 按下 [START/STOP] (开始/停止) 按钮开始乐曲的播放，然后参考下列内容自由演奏。

开始时，请尽量感觉一下乐曲的节奏。然后，如图所示摆放您的双手，交替用左、右手弹奏键盘即可（演奏什么音符都可以）。

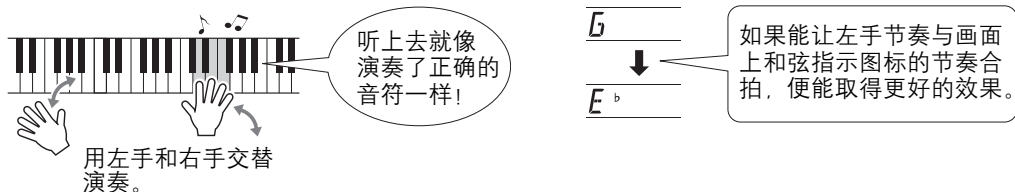

听上去怎么样？由于演奏助手功能的作用，不管您演奏哪个键，都可以得到不错的效果！

接下来，试试以下三幅图中所示的三种演奏方法。不同的演奏方法会产生不同的效果。

按相同的时序用左手和右手演奏 — 方式1。



按相同的时序用左手和右手演奏 — 方式2。



用左手和右手交替演奏 — 方式3。



有了一点感觉之后，就可以试着用左手演奏和弦，用右手演奏旋律……或者用其它任意组合。

3 按 [P.A.T. ON/OFF] (演奏助手开/关) 按钮可关闭演奏助手功能。

使用音乐数据库演奏

如果您希望按自己钟爱的风格演奏音乐，但对于所要演奏的音乐类型，却没有把握如何选择最佳音色和伴奏，此时您可以从音乐数据库选择合适的伴奏。面板设置会自动调整，提供理想的音色和伴奏组合！

- 1 按[MUSIC DATABASE]（音乐数据库）按钮。

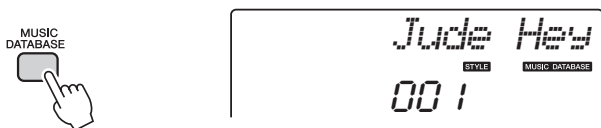

此时音乐数据库名称将出现在画面上。

- 2 选择音乐数据库。
请参见独立数据列表中的音乐数据库一览表，使用数据轮选择音乐数据库。选择与要演奏的乐曲的内容相匹配的音乐数据库。
此例选择“162 Patrol”。

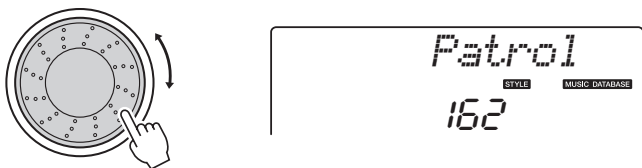

- 3 用左手演奏和弦，用右手演奏旋律。
当您在分割点左侧演奏左手和弦时，会开始播放爵士味的伴奏。有关演奏和弦的信息，请参见第25页。

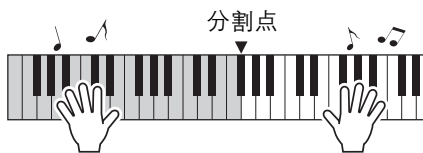

按[START/STOP]（开始/停止）按钮停止播放。

改变乐曲的伴奏

除每首乐曲的默认伴奏外，您还可以使用**Easy Song Arranger**功能，选择其它任何伴奏来演奏该乐曲。这意味着，您可以将通常是叙事曲风格的乐曲，当作**bossa nova**、**hip-hop**等进行演奏。您可以通过改变乐曲的伴奏来创作完全不同的编排效果。您也可以通过改变乐曲的旋律音色和键盘音色，完全改变乐曲给人的感觉。

聆听简易编曲功能的示范乐曲

预置乐曲中的“Hallelujah Chorus”可以让您体验简易编曲功能。请播放。

按[SONG]（乐曲）按钮，然后使用数据轮选择“009 Hallelujah Chorus”。按[START/STOP]（开始/停止）按钮播放。

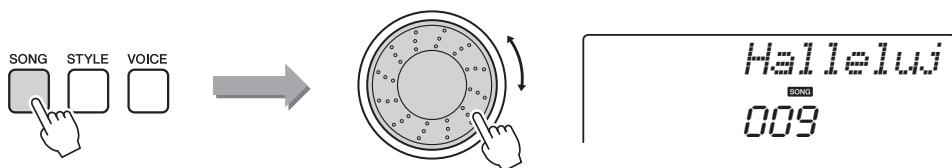

随着乐曲的播放，您将只看到伴奏有改变，而乐曲仍保持不变。请记住，您也可以使用简易编曲功能欣赏其它乐曲——任何一首包含和弦数据的乐曲。

注

- 独立的数据列表中有“Hallelujah Chorus”的乐谱。

使用简易编曲

乐曲回放时，请尝试改变伴奏。

- 1 按[EASY SONG ARRANGER]（简易编曲）按钮。
简易编曲功能打开时，指示灯亮起。



- 2 选择乐曲。
按[SONG]（乐曲）按钮，然后选择要编排的乐曲。请参考独立数据列表中的乐曲列表后选择一首包含和弦数据的乐曲。

3 欣赏乐曲。

按[START/STOP]（开始/停止）按钮开始播放乐曲。在乐曲播放期间，转到下一步。

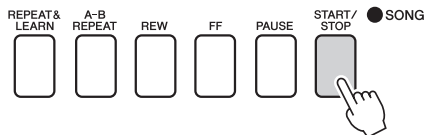

【注】

- 使用简易编曲功能演奏乐曲编号010和021至030时，旋律音轨会自动设为静音，从而不发出旋律声音。要听到旋律音轨的声音，需要按音轨按钮[3]-[5]。

4 选择伴奏。

按[STYLE]（伴奏型）按钮，然后转动数据轮，听使用不同伴奏时乐曲的音效。在您选择不同的伴奏时，乐曲旋律将保持不变，只是伴奏有改变。

您也可以按下[MAIN/AUTO FILL]（主奏/自动插入）按钮改变伴奏的主体部分。

【注】

- 因为简易编曲功能要使用乐曲数据，所以您不能通过演奏键盘的伴奏区指定和弦。[ACMP ON/OFF]（伴奏型开关）按钮将不起作用。
- 如果乐曲的拍号与伴奏不同，将使用乐曲的拍号。

改变旋律音色

您还可以在Easy Song Arranger（简易编曲）打开时，改变乐曲旋律的音色。

按下[VOICE]（音色）按钮一次，可以显示当前旋律音色的名称。用数据轮选择一个不同的音色，然后按下并按住[VOICE]（音色）按钮超过一秒。画面将出现“SONG MELODY VOICE”（旋律音色变更）字样几秒钟，表示新选择的音色替换了该乐曲原来的旋律音色。

5 按[EASY SONG ARRANGER]（简易编曲）按钮关闭该功能。

如果乐曲或伴奏正在回放，要先停止回放，然后关闭Easy Song Arranger（简易编曲）功能。

指示灯将熄灭。

录制自己的演奏

您最多可以录制5首自己的演奏，将其保存为用户乐曲031到035。可以在乐器上播放录制的乐曲。

录音

1 按[REC]（录音）按钮。

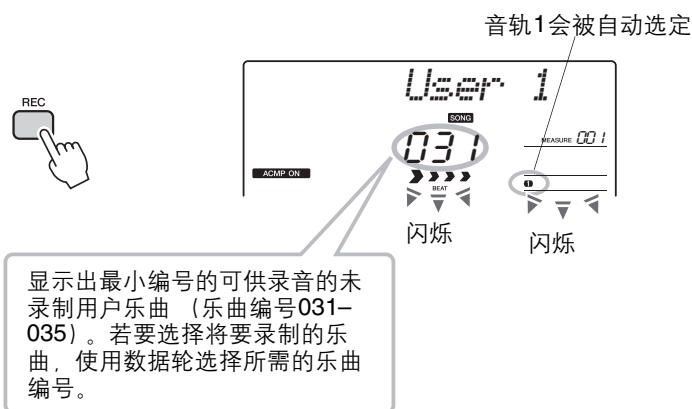

再次按[REC]（录音）按钮可退出录音模式（音轨1停止闪烁）。

2 开始录音。 演奏键盘时，将开始录音。

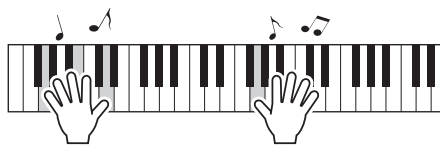

3 停止录音。 按[START/STOP]（开始/停止）按钮停止录制并将数据写入用户乐曲中。（将显示“Writing!”信息。）

按[START/STOP]（开始/停止）按钮可播放新录制的演奏。

注意事项

- 如果所有用户乐曲（乐曲编号031-035）都包含录制的数据，则会自动选择乐曲编号031。在这种情况下，演奏将录制到乐曲031中，并将此乐曲中先前的数据删除；所以，如果不希望删除要保留的任何资料，请务必谨慎操作！

注

- 一旦按下[REC]（录音）按钮后，将无法再打开或关闭伴奏功能。

注

- 选择需要录制的用户乐曲后，也可以选择需要录制的伴奏。ACMP（伴奏型）指示灯亮起时，按[STYLE]（伴奏型）按钮再选择伴奏编号就可以做到这样。

注意事项

- 当画面上出现“Writing!”信息时，切勿试图切断电源。否则可能会损坏闪存并导致数据丢失。

录制到特定音轨中

可录制数据

您最多可以录制共6条音轨：5个旋律轨和1个伴奏轨（和弦）轨。每个音轨可单独录制。

- 旋律音轨[1] - [5]..... 录制旋律声部。
- 伴奏音轨[A]..... 录制和弦声部。

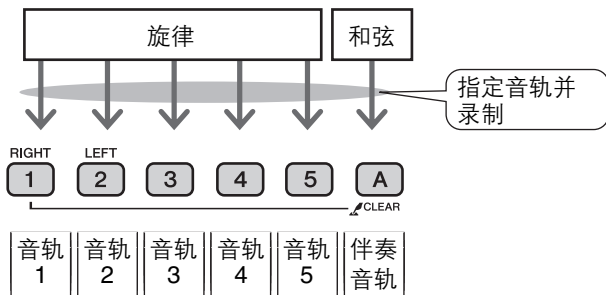

音轨静音

本乐器允许您选择在录制或播放其它音轨的同时播放所录制的音轨（第71页）。

注

- 如果只录制到旋律音轨，则最多可为五首用户乐曲录制大约10,000个音符。如果只录制到伴奏音轨，则5首用户乐曲最多可录制大约5,500个和弦变化。

- 1 按[SONG]（乐曲）按钮，然后使用数据轮选择要录制的用户乐曲编号（031-035）。

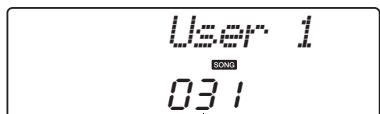
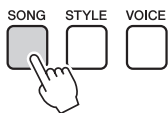

转动数据轮选择031和035之间的乐曲编号。

- 2 选择要录制的音轨，并在画面上确认所作的选择。

◆ 同时录制旋律音轨和伴奏音轨

在按住[REC]（录音）按钮的同时，按希望录制的旋律音轨按钮[1] - [5]。然后在按住[REC]（录音）按钮的同时，按[A]按钮。此时所选音轨将在显示器中闪烁。

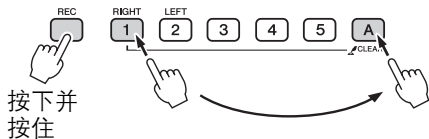

音轨1和伴奏轨会闪烁

注意事项

- 如果录制到包含以新录制的数据的音轨，则以前的数据将会被覆盖并丢失。

注

- 选择伴奏音轨[A]进行录制时，伴奏功能将自动打开。
- 正在录音时，不能打开或关闭伴奏功能。

◆ 录制旋律音轨

在按住[REC]（录音）按钮的同时，按希望录制的旋律音轨按钮[1]－[5]。此时所选音轨将在画面上闪烁。

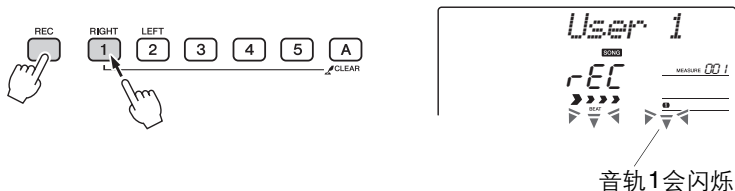

【注】

- 如果打开伴奏功能，且尚未录制音轨[A]，则选择伴奏旋律音轨时，会自动选择伴奏音轨[A]进行录制。如果只希望录制旋律音轨，请务必关闭伴奏音轨[A]。

要取消录制所选音轨，请再按一次对应的音轨按钮。

3 演奏键盘时即开始录音。

您可以通过按[START/STOP]（开始/停止）按钮启动录音。在录音期间，画面上会显示当前小节。

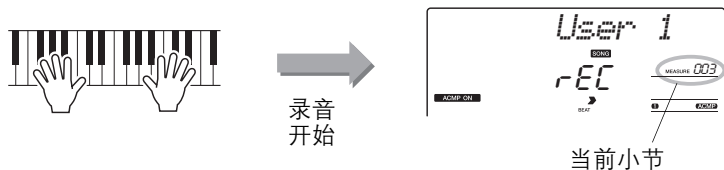

【注】

- 如果在录制期间存储器已满，则会出现一则警告信息并自动停止录制。使用乐曲清除或音轨清除（第47页）功能删除不需要的数据，腾出更多空间供录音使用，然后再再次录制。

4 通过按[START/STOP]（开始/停止）按钮或[REC]（录音）按钮停止录音。



【注】

- 如果仅需录制节奏（打击乐）声部，请按下[START/STOP]（开始/停止）按钮，只让节奏播放，然后按下[INTO/ENDING/rit.]（前奏/尾声/渐慢）按钮或[MAIN/AUTO FILL]（主奏/自动插入）按钮增加乐段的变化。

录音停止后，当前小节编号将返回001，画面上已录制音轨的编号将亮起。

要录制其它音轨

重复步骤2到4录制其它任何音轨。

选择一个未录制的音轨——音轨按钮[1]-[5]、[A]——您就可以一边欣赏以前录制的音轨（画面上将显示播放的音轨），一边录制新音轨。您还可以将以前录制的音轨设为静音（设为静音的音轨不会出现在画面上），同时录制新音轨。

要重新录制音轨

选择要重新录制的音轨，按正常方式进行录音即可。
新资料将覆盖掉以前的数据。

5 完成录音后.....

按[START/STOP]（开始/停止）按钮可播放新录制的演奏。

◆ 要播放用户乐曲

用户乐曲的播放方法与一般乐曲相同（第26页）。

- 1 按下[SONG]（乐曲）按钮。
- 2 将显示当前乐曲编号/名称——使用数据轮选择希望播放的用户乐曲（031-035）。
- 3 按[START/STOP]（开始/停止）按钮开始播放。

数据录制限制

- 无法录制分割音色。
- 下列数据在音轨的开头处录制。乐曲中间所作的改变不会录制下来。
reverb type（混响类型）、chorus type（合唱类型）、time signature（节拍设定）、style number（伴奏编号）、style volume（伴奏音量）、tempo（速度）

乐曲清除 — 删除用户乐曲

此项功能会清除整首用户乐曲（所有音轨）。

注

- 如果您只希望清除用户乐曲中的特定音轨，请使用Track Clear（音轨清除）功能。

- 1 按[**SONG**]（乐曲）按钮，然后选择希望清除的用户乐曲（031-035）。
- 2 在按住音轨[**A**]按钮的同时，按住音轨[1]按钮达一秒以上。
此时画面上将出现一则确认信息。

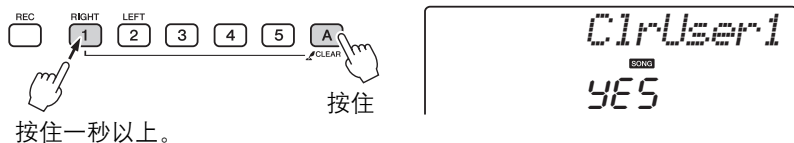

- 3 按[**+ / YES**]按钮。
此时画面上将出现一则确认信息。
按[**- / NO**]按钮可取消清除操作。
- 4 按[**+ / YES**]按钮可清除乐曲。
正在清除乐曲时，画面上会短暂出现表示正在清除的信息。

音轨清除 — 从用户乐曲中删除特定音轨

此项功能可用于从用户乐曲中删除指定的音轨。

- 1 按[**SONG**]（乐曲）按钮，然后选择希望清除的用户乐曲（031-035）。
- 2 按住对应于要清除音轨的音轨按钮（[1]-[5]、[A]）达一秒以上。
此时画面上将出现一则确认信息。

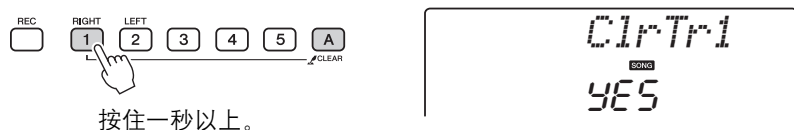

- 3 按[**+ / YES**]按钮。
此时画面上将出现一则确认信息。
按[**- / NO**]按钮可取消清除操作。
- 4 按[**+ / YES**]按钮可清除音轨。
正在清除音轨时，显示器中会短暂出现表示正在清除的信息。

注册记忆您的喜好面板设置

本乐器具备注册记忆功能，可用于保存您最喜欢的设置，以便在需要时轻易调出。最多可保存32组完整的设置（8个音库，每个音库四组设置）。

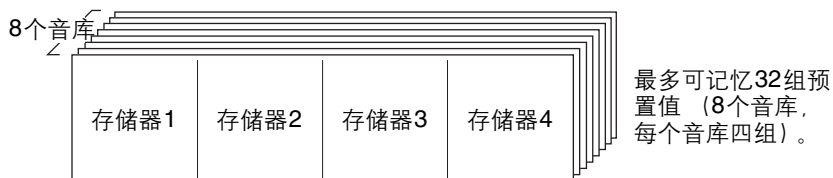

将设置保存到注册记忆

- 1 根据需要设置面板控制——选择音色、伴奏等。
- 2 按[MEMORY/BANK]（记忆/库）按钮。释放按钮时，音库编号将出现在画面上。

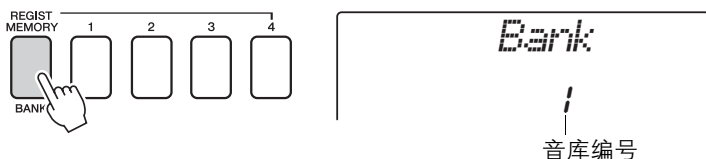

- 3 使用数据轮或[1]–[8]数字键选择音库编号，范围是1到8。

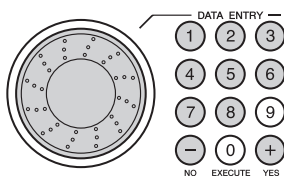

注

- 播放乐曲期间，无法将数据保存到注册记忆。

- 4 按住 [MEMORY/BANK]（记忆/音库）按钮的同时按下某个REGIST MEMORY [1] 到 [4] 按钮可以将当前面板设置保存到特定注册记忆中。

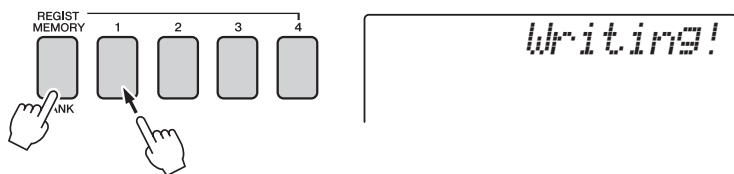

注意事项

- 如果选择了已经包含数据的注册记忆编号，则先前的数据会被新数据删除并覆盖掉。

注意事项

- 将设置保存到注册记忆时，请勿切断电源，否则数据可能会损坏或丢失。

调出注册记忆

- 1 按[MEMORY/BANK]（记忆/库）按钮。释放按钮时，音库编号将出现在画面上。

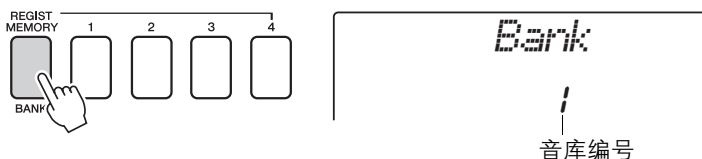

- 2 使用数据轮或[1]–[8]数字键选择要调出的音库。

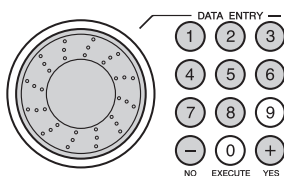

- 3 按下对应您所要调出设置的REGIST MEMORY（注册记忆）按钮[1]到[4]。此时画面上将出现被调出的REGIST MEMORY（注册记忆）编号几秒钟。此时面板控制将立即发生相应改变。

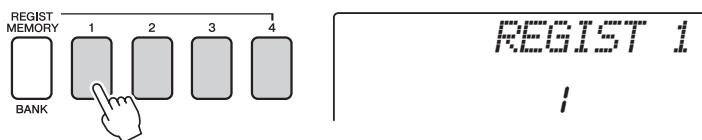

可保存到注册记忆的设置

伴奏设置*

伴奏编号、自动伴奏开/关、分割点、伴奏设置（主奏A/主奏B）、伴奏音量、速度

音色设置

主音色设置（音色编号、音量、八度、相位、混响发送电平、合唱效果发送电平），

双重音色设置（双重音色开/关、音色编号、音量、八度、声相、混响发送电平、合唱发送电平）

分割音色设置（分割音色开/关、音色编号、音量、八度、声相、混响发送电平、合唱发送电平）

效果设置

混响类型、合唱类型、面板延音

琶音设置（仅NP-V80）

琶音类型、琶音ON/OFF、琶音量化、琶音音量、琶音踏板

和声设置

和声开/关、和声类型、和声音量

其它设置

移调、滑音范围

* 使用乐曲功能时，注册记忆功能不能使用伴奏设置。

备份和初始化

备份

以下设置始终有备份，即使断电，也可以保留。
如果要初始化设置，请采用下述“备份清除”初始化操作。

备份参数

- 用户乐曲
- 伴奏编号166(NP-V80)，伴奏编号161(NP-V60)
- 力度感响应开/关
- 注册记忆
- FUNCTION（功能）设置：Tuning（调音）、Split Point（分割点）、Touch Sensitivity（力度感灵敏度）、Style Volume（伴奏音量）、Song Volume（乐曲音量）、Metronome Volume（节拍器音量）、Grade（评分）、Demo Group（示范组）、Demo Play（示范播放）、Demo Cancel（示范取消）、Master EQ type（主EQ类型）

【注】

- 您可以使用Microsoft Downloader (MSD) 软件将这些设置作为备份数据保存到计算机。请参见第89页上的“在乐器和计算机之间传送备份文件”。

初始化

此项功能会擦除本乐器闪存中的所有备份数据，并恢复初始默认设置。下文介绍初始化操作程序。

备份清除

要清除备份到内置闪存中的数据请在按住键盘上最高白键的同时，按 [⏻]（待机/开）开关接通电源。此时会擦除备份数据并恢复默认值。

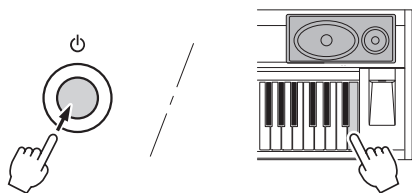

备份清除操作不能删除从计算机发送来的文件。如果要删除此类文件，请参考下列“删除文件”介绍。

删除文件

要清除已从计算机传送到内置闪存中的乐曲数据和伴奏文件，请在按住键盘上最高的白键和最高的三个黑键的同时，按 [⏻]（待机/开）开关接通电源。

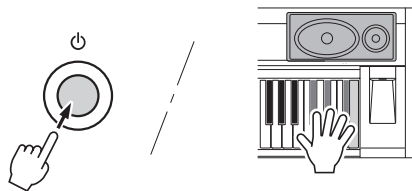

注意事项

- 执行闪存清除操作时，您购买的数据也会被清除。请务必将希望保留的数据保存到计算机上。

便捷的演奏功能

添加混响

通过使用混响效果，可营造出类似音乐厅的丰富环境氛围。选择伴奏或乐曲时，会自动为所用音色选择最佳混响类型。如果要选择另一种混响类型，请按照下文介绍的操作程序执行。

- 1 按[FUNCTION]（功能）按钮。



- 2 使用CATEGORY（类别）[▲]和[▼]按钮选择“Reverb”。

此时画面上将出现“Reverb”字样几秒钟，随后显示当前所选的混响类型。

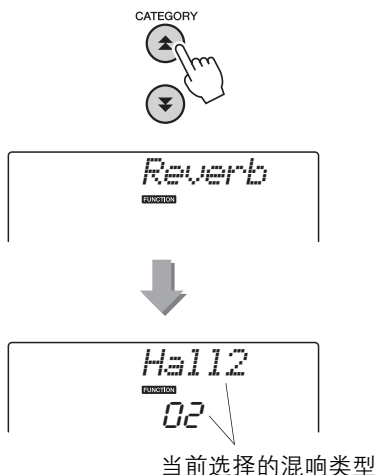

- 3 用数据轮选择一种混响类型。
通过弹奏键盘，可确认所选混响类型的音效。有关可用混响类型的信息，请参见独立数据列表上的效果类型一览表。

调节混响深度

您可以单独调整应用于主音色、双重音色及分割音色的深度。（参见第74页）。

添加合唱效果

通过使用合唱效果，可产生浑厚的声音，类似于同时演奏许多相同的音色所产生的效果。选择伴奏或乐曲时，会自动为所用音色选择最佳合唱类型。如果要选择另一种合唱类型，请按照下文介绍的操作程序执行。

- 1 按[FUNCTION]（功能）按钮。



- 2 使用CATEGORY（类别）[▲]和[▼]按钮选择“Chorus”。

此时画面上将出现“Chorus”字样几秒钟，随后将显示当前所选的合唱类型。

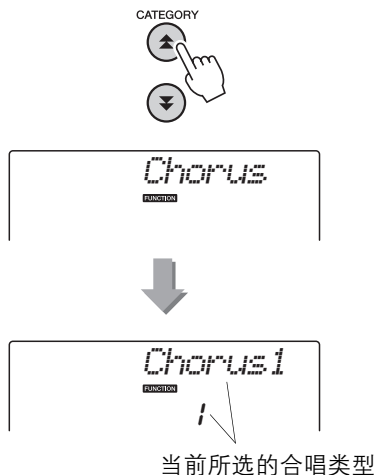

- 3 用数据轮选择一种合唱类型。
通过弹奏键盘，可确认所选合唱类型的音效。有关可用合唱类型的信息，请参见独立数据列表上的效果类型一览表。

调节合唱深度

您可以单独调节应用于主音色、双重音色及分割音色的合唱量。（参见第74页）。

面板延音

此项功能可用于给键盘音色添加延音效果。不管脚踏开关的操作如何，在任何时候要给音色添加延音都可以使用它。延音功能对分割音色没有影响。

- 1 按[FUNCTION]（功能）按钮。



- 2 使用CATEGORY（类别）[▲]和[▼]按钮选择“Sustain”。
显示当前设置。



- 3 用数据轮打开或关闭面板延音。
面板延音打开时，将您在键盘上弹奏的音符上添加面板延音。如要关闭，请选择“oFF”。

注

• 打开面板延音功能时，有些音色的延音效果可能不会受到明显影响。

音高控制（移调）

本乐器的整体音调可按照半音增量最高上调或下调1个八度。

- 1 按[FUNCTION]（功能）按钮。



- 2 使用CATEGORY（类别）[▲]和[▼]按钮选择移调项目。



- 3 根据需要使用数据轮在-12至+12之间设置移调值。

注

• 打击乐器组音色的音调无法改变。

音高控制（调音）

本乐器的整体音调可按照1分增量最多上调或下调100分（100分=1个半音）。

- 1 按[FUNCTION]（功能）按钮。



- 2 使用CATEGORY（类别）[▲]和[▼]按钮选择调音项目。



- 3 根据需要使用数据轮在-100至+100之间设置微调值。

注

- 打击乐器组音色的音调无法改变。

设定节拍器拍号

在此例中，我们将设置一个5/8的拍号。

- 1 按住[METRONOME ON/OFF]（节拍器开/关）按钮达一秒钟以上，选择每小节拍数功能“TimesigN”。

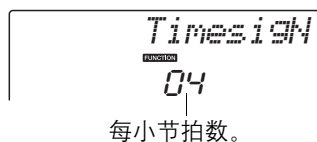
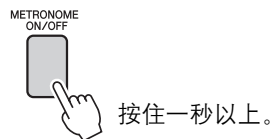

每小节拍数。

- 2 使用数据轮选择每小节拍数。

在每小节的第一拍，会发出一声铃声；而在所有其它节拍处，会发出一声“咔嗒”声。如果将此参数设为“00”，所有节拍在每小节开始都只发出一“咔嗒”声而没有铃声。可用范围从0到60。本例中选择5。

注

- 节拍器拍号设定与正在演奏的伴奏或乐曲将保持同步，因此，在播放伴奏或乐曲时无法改变这些参数。

- 3 根据需要按CATEGORY（类别）[▲]和[▼]按钮多次，选择节拍时值功能“TimesigD”。

将显示当前所选的节拍时值。

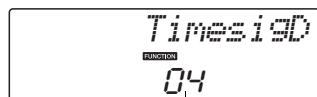

一个节拍的长度。

- 4 使用数据轮选择节拍时值。

选择每个节拍的所需时值：2、4、8或16（二分音符、四分音符、八分音符或十六分音符）。此例中选择8。

调节节拍器音量

- 1 按[FUNCTION]（功能）按钮。



- 2 使用CATEGORY（类别）[▲]和[▼]按钮选择节拍器音量项目。



- 3 根据需要用数据轮设置节拍器音量。

滑音

滑音轮可以给您在键盘上演奏的音符添加平滑的音调变化。向上滚动滑音轮可调高音调，向下滚动则可调低音调。您可以按第74页上所述改变用此轮产生的滑音量。

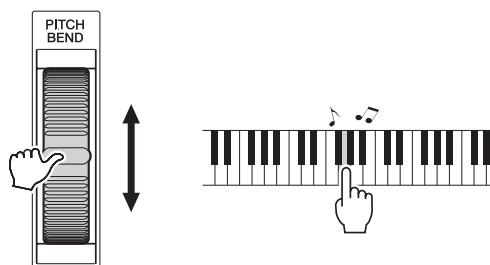

单触设定

有时选择理想的音色来演奏乐曲或伴奏可能比较费神。在选择伴奏或乐曲时，单触设定功能可以自动为您选择理想的音色。选择音色编号“000”即激活此项功能。

选择最佳音质的EQ设置

提供5个不同的主均衡器（EQ）设置，使您在使用不同的播放系统（乐器的内置扬声器、耳机或外接扬声器系统）聆听时，尽可能获得最佳音质。

- 1 按[FUNCTION]（功能）按钮。
当前所选的功能将出现在画面中。



- 2 根据需要按CATEGORY（类别）[▲]和[▼]按钮多次来选择主EQ类型功能“MasterEQ”。

此时画面上将出现“MasterEQ”字样几秒钟，随后显示当前所选的EQ类型。

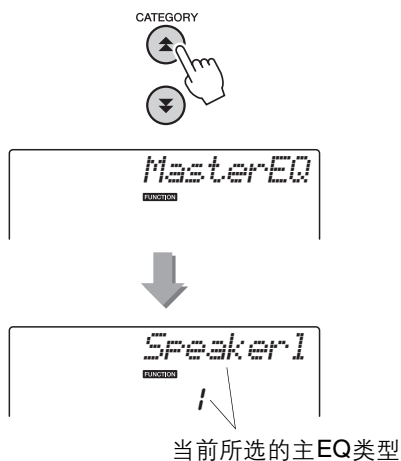

- 3 用数据轮选择所需的主EQ设置。
有5种可用设置：1-5。设置1和设置2最适用于通过乐器的内置扬声器聆听，设置3适用于通过乐器的内置扬声器聆听，设置4和设置5适用于通过外接扬声器聆听。

自动关机设置

除了特定操作期间，Auto Power Off 功能可以自动关闭本乐器的电源。电源自动关闭之前的倒计时时间量能够以5分钟为单位，设置为5-30分钟。

- 1 先关闭电源，然后按住[⏻]（待机/开）开关，直到“AutoOff”字样出现在画面中。



- 2 用数据轮选择需要的自动关机时间间隔（05-30）。如果要禁用自动关机功能请选择“Off”。

音色设置

音色编辑

通过编辑多种可用的音色参数来创建原创音色。您可以编辑各种可用参数来创建最适合您音乐需要的新音色。

- 1 按[FUNCTION] (功能) 按钮。
当前所选的功能将出现在画面中。



- 2 根据需要按CATEGORY (类别) [▲]和 [▼] 按钮多次选择您要编辑的项目。
您可以独立调整要被应用到主音色、双重音色和分割音色的音色设置 (音量、八度、声相、混响电平、合唱电平)。详情请参见第74页。

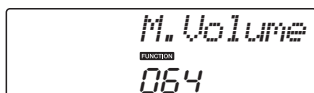

- 3 使用数据轮设置数值。
编辑的参数可以存储到注册记忆 (第48页)。如果选择了不同的键盘音色, 参数将重置, 并自动调用适合所选定音色的设置。

类别	设置	显示屏	范围/设置
主音色	音量	<i>M. Volume</i>	000-127
	八度	<i>M. Octave</i>	-2+2
	相位	<i>M. Pan</i>	000 (左) — 64 (中) — 127 (右)
	混响电平	<i>M. Reverb</i>	000-127
	合唱电平	<i>M. Chorus</i>	000-127
双重音色	音色	<i>D. Voice</i>	000-500 (NP-V80) 000-489 (NP-V60)
	音量	<i>D. Volume</i>	000-127
	八度	<i>D. Octave</i>	-2+2
	相位	<i>D. Pan</i>	000 (左) — 64 (中) — 127 (右)
	混响电平	<i>D. Reverb</i>	000-127
	合唱电平	<i>D. Chorus</i>	000-127
分割音色	音色	<i>S. Voice</i>	000-500 (NP-V80) 000-489 (NP-V60)
	音量	<i>S. Volume</i>	000-127
	八度	<i>S. Octave</i>	-2+2
	相位	<i>S. Pan</i>	000 (左) — 64 (中) — 127 (右)
	混响电平	<i>S. Reverb</i>	000-127
	合唱电平	<i>S. Chorus</i>	000-127

选择双重音色

- 1 按住[DUAL ON/OFF]（双重音色开/关）按钮一秒以上。
此时画面上将出现“D.VOICE”字样几秒钟，随后显示当前所选的双重音色。

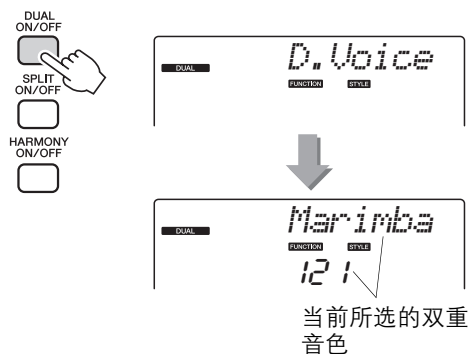

- 2 使用数据轮选择所需的双重音色。

选择分割音色

- 1 按住[SPLIT ON/OFF]（分割音色开/关）按钮一秒以上。
此时画面上将出现“S.VOICE”字样几秒钟，随后显示当前所选的分割音色。

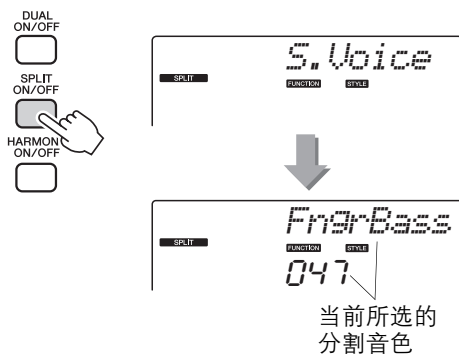

- 2 使用数据轮选择所需的分割音色。

力度感响应灵敏度 (NP-V80)

可以按照四个级别调整键盘的灵敏度。

- 1 按[FUNCTION]（功能）按钮。
当前所选的功能将出现在画面中。



- 2 根据需要按CATEGORY（类别）[▲]和[▼]按钮多次，选择力度感灵敏度项“TouchSns”。

此时画面上将出现“TouchSns”字样几秒钟，随后显示当前所选的力度感灵敏度。

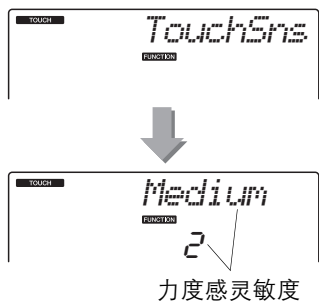

- 3 在键盘触键响应时使用数据轮在1和4之间选择一个力度感灵敏度设置。

所选的值越高，键盘触键响应时的音量变化就越大（越容易）——也就是说，灵敏度越高。将触键灵敏度设置为4（关）时，不管您弹奏键盘的力度如何，所有音符都以相同音量播放。

【注】

- 力度灵敏度的初始默认设置是“2”。

力度响应灵敏度 (NP-V60)

力度感响应打开时，您可以在三个级别调整键盘的灵敏度。

- 1 按[TOUCH ON/OFF]（力度感响应开/关）按钮打开力度响应。

[TOUCH ON/OFF]（力度感响应开/关）按钮可交替打开或关闭力度感响应功能。打开力度感响应时，画面上将出现力度感响应图标。

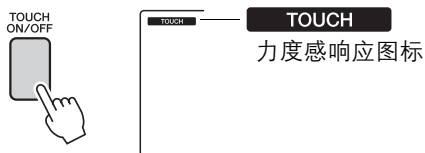

将触键灵敏度设置为关时，不管您弹奏键盘的力度如何，所有音符都以相同音量播放。

- 2 按住[TOUCH ON/OFF]（力度感响应开/关）按钮达一秒以上，使力度灵敏度项目出现。

此时画面上将出现“TouchSns”字样几秒钟，随后显示当前所选的力度感灵敏度。

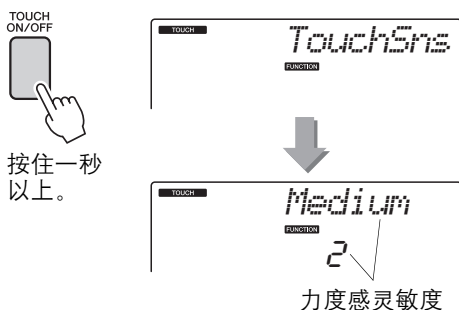

- 3 在键盘触键响应时使用数据轮在1和3之间选择一个力度感灵敏度设置。

所选的值越高，键盘触键响应时的音量变化就越大（越容易）——也就是说，灵敏度越高。

【注】

- 力度灵敏度的初始默认设置是“2”。

和声

此项功能用于给主音色添加和声效果。

1 按[HARMONY ON/OFF]（和声开/关）按钮打开和声功能。

再次按[HARMONY ON/OFF]（和声开/关）按钮关闭和声功能。



按[HARMONY ON/OFF]（和声开/关）按钮打开此功能时，会自动选择适合当前所选的主音色的和声类型。

2 按住[HARMONY ON/OFF]（和声开/关）按钮达一秒以上，使和声类型项目出现。

此时画面上将出现“HarmType”字样几秒钟，随后显示当前所选的和声类型。使用数据轮可选择另一种和声类型。

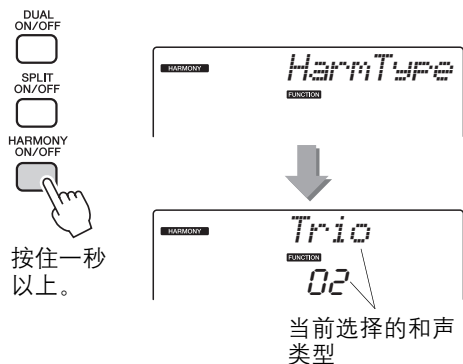

3 使用数据轮选择一种和声类型。

有关可用和声类型的信息，请参见独立数据列表表上的效果类型一览表。试着使用和声功能演奏键盘。每种和声类型的效果和操作是不同的——有关详细信息，请参见下一节“如何使每种和声类型发声”和效果类型一览表。

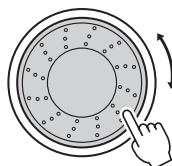

注

- 和声音符只能添加在主音色上，不能添加在双重音色或分割音色上。
- 自动伴奏功能打开（ACMP ON（伴奏型开）亮）时，键盘分区点的左手键不产生和声音符。

如何使每种和声类型发声

• 和声类型01-05



自动伴奏功能打开后，在键盘的自动伴奏区内演奏和弦时按右手键（第23页）。

• 和声类型06-12（颤音）



同时按住两个键。

• 和声类型13-19（震音）



按住这些键。

• 和声类型20-26（回声）



按住这些键。

您可以用功能设置调整和声音量（第75页）。

琶音设置 (仅NP-V80)

用键盘动态控制琶音音量

- 1 按[FUNCTION] (功能) 按钮。



- 2 根据需要按CATEGORY (类别) [▲]和[▼]按钮多次, 选择琶音力度功能“ARP Velo”。

此时画面上将出现“ARP Velo”字样几秒钟, 随后显示当前所选的琶音力度设置。



当前所选的琶音力度。

- 3 使用数据轮选择“2 Thru”。
选择“1 Original”时, 无论键盘力度是否改变, 琶音音量都保持不变。

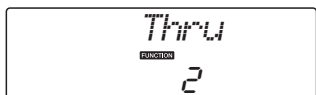

让琶音与伴奏或乐曲的速度同步

调整琶音量化, 使之同步于伴奏或乐曲。

- 1 按[FUNCTION] (功能) 按钮。



- 2 根据需要按CATEGORY (类别) [▲]和[▼]按钮多次, 选择“Quantize”。

此时画面上将出现“Quantize”字样几秒钟, 随后显示当前所选的量化类型。

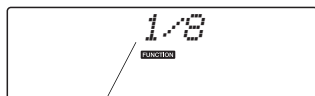

当前所选的琶音量化。

- 3 必须用数据轮选择适当的量化值 (1/8, 1/16 或 OFF)。

“1/8”的设置值会将不合拍子的音符排列到最近的四分音符, “1/16”设置会将不合拍的音符排列到最近的八分音符。“OFF”设置会造成无量化的结果。

默认的琶音量化设置取决于琶音的类型。

保持琶音的回放

琶音的回放可以设置为音符放开后，踩住连接到 SUSTAIN 口的踏板开关还可以连续播放。踏板放开后，琶音的回放将停止。连接一个踏板开关 (第11页)，将下列描述的功能分配到该踏板。

1 按[FUNCTION] (功能) 按钮。



2 根据需要按CATEGORY (类别) [▲]和 [▼]按钮多次，选择“Pdl Func”。

此时画面上将出现“Pdl Func”字样几秒钟，随后当前选定的分配到踏板的功能显示出来。

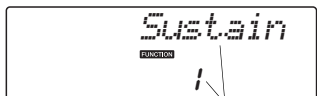

当前分配到踏板开关的功能。

3 用数据轮选择“Arp Hold”。



如果要将踏板的功能恢复为延迟，请选择“Sustain”。如果要保持和延迟功能都使用，选择“Hold+Sus”。延迟功能只影响主音色和双重音色。对分割音色没有影响。

伴奏（自动伴奏）功能

伴奏（自动伴奏）功能的基本操作在速成指南的第22页上介绍。还有其他一些演奏伴奏方式、调节伴奏音量的方法等。

模式组变化（乐段）

本乐器拥有各种伴奏“乐段”，您可以改变伴奏编排样式以符合您所演奏的乐曲。

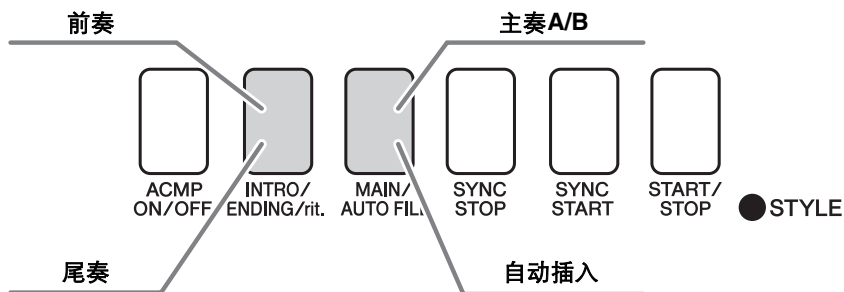

前奏乐段

用于乐曲的开头。前奏结束播放时，伴奏转移到主奏乐段。前奏的长度（按小节）取决于所选择的伴奏。

主奏乐段

用于乐曲的主奏部分。播放一段主奏伴奏模式，然后不断地反复，直至按下另一乐段的按钮。有两种基本模式的变奏（A和B），伴奏播放音可按您演奏的左手和弦协调改变。

插入乐段

在改变A段或B段前自动加入。

尾奏乐段

用于乐曲的结尾。尾奏结束时，自动伴奏将自动关闭。尾奏的长度（按小节）取决于所选择的伴奏。

1 按[STYLE]（伴奏型）按钮，然后选择一种伴奏。

2 按[ACMP ON/OFF]（伴奏型开/关）按钮打开自动伴奏功能。

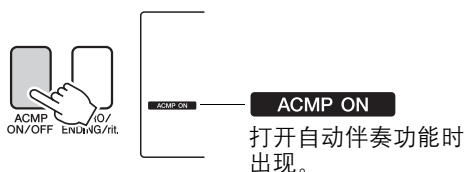

3 按[SYNC START]（同步开始）按钮打开同步开始功能。

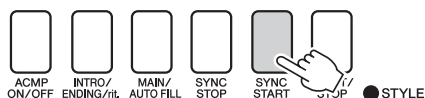

同步开始

启动同步开始待机模式后，只要在键盘的伴奏区演奏和弦，就立即开始播放伴奏。再按一次[SYNC START]（同步开始）按钮可退出同步开始待机模式。

4 按[MAIN/AUTO FILL]（主奏/自动插入）按钮。



所选部分的名称——
MAIN A 或 MAIN B——将显示。

5 按[INTRO/ENDING/rit.]（前奏/尾声/渐慢）按钮。

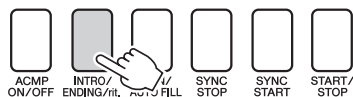

现在可随时开始演奏前奏。

6 演奏左手和弦后，所选伴奏的前奏立即开始。例如，弹奏C大调和弦（如下图所示）。有关和弦输入方法，请参见第25页上的“和弦”。

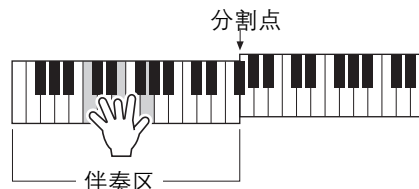

7 按[MAIN/AUTO FILL]（主奏/自动插入）按钮。



插入完成后，将平滑融入所选主奏乐段A/B中。

8 按 [INTRO/ENDING/rit.]（前奏/尾声/渐慢）按钮。

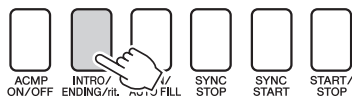

切换到尾奏乐段。

尾奏结束时，自动伴奏将自动关闭。您可以在播放尾声时再按[INTRO/ENDING/rit.]（前奏/尾声/渐慢）按钮，使尾声逐渐减慢（渐慢）。

同步停止

如果选择此项功能，则仅当您在键盘的伴奏区演奏和弦时，才会播放伴奏。松开键时即停止播放伴奏。要打开此功能时，请按 [SYNC STOP]（同步停止）按钮。

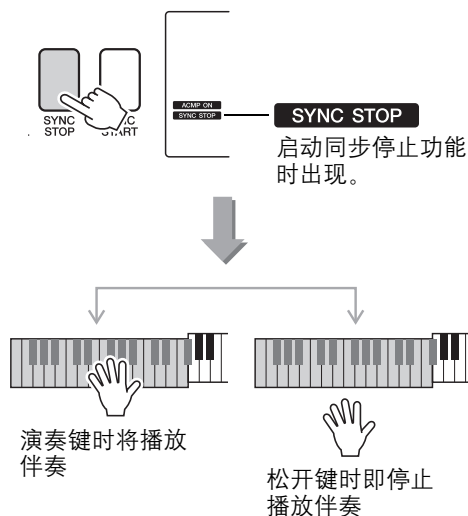

改变伴奏的速度

您可以按从快到慢的任意速度播放伴奏。

- 1 选择某个伴奏后按[TEMPO/TAP]（速度/击拍）按钮调出 **Tempo**（速度）设置画面。

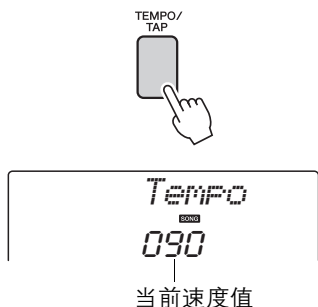

- 2 用数据轮从011到280个四分音符/每分钟中选择一个速度。
同时按[+]和[-]键可立即将数值复位成伴奏的默认速度。

您只需按两次[TEMPO/TAP]（速度/击拍）按钮即可在伴奏播放时改变速度。



调整伴奏音量

按[STYLE]（伴奏）按钮启动伴奏功能。

- 1 按[FUNCTION]（功能）按钮。



- 2 使用 **CATEGORY**（类别）[▲]和[▼]按钮选择伴奏音量项目。



- 3 在000至127的范围内使用数据轮设置伴奏音量。

设置分割点

分割点的初始默认设置是54号键（F#2键），不过您可以采用下文介绍的操作程序将它换到其它的键上。

- 1 按下[STYLE]（伴奏风格）按钮。
- 2 按住[ACMP ON/OFF]（伴奏型开/关）按钮达一秒以上，使分割点项目出现。

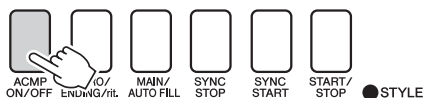

按住一秒以上。

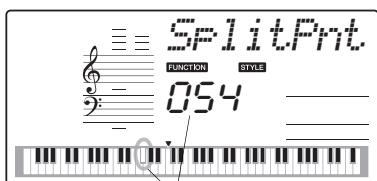

分割点

- 3 用数据轮将分割点设置到E0(028)至G6(103)中的某个键。

分割点(54: F#2)



注

- 改变分割点时，自动伴奏分割点也会改变。
- 在播放乐曲教程期，无法改变分割点。

注

- 您还可以这样访问分割点项目：按[FUNCTION]（功能）按钮，使用CATEGORY（类别）[▲]和[▼]按钮找到该项目（第74页）。

击拍开始

您还可以通过按所需的速度击拍[TEMPO/TAP]（速度/击拍）按钮来启动伴奏——对于拍号为4的拍击4次，为3的拍击3次。您可以在伴奏播放过程中改变速度，按此按钮两次即可。

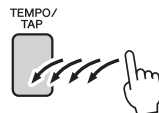

演奏没有节奏的伴奏和弦 (停止伴奏)

打开自动伴奏功能（显示ACMP ON图标）且关闭同步开始功能时，您可以在伴奏停止时用键盘的左手伴奏区演奏和弦，并仍能听到伴奏和弦。这就是“停止伴奏”，乐器所能识别的任何和弦指法都可以使用。（第25页）

按[STYLE]（伴奏）按钮启动伴奏功能，然后按[ACMP ON/OFF]（伴奏型开/关）按钮打开自动伴奏。

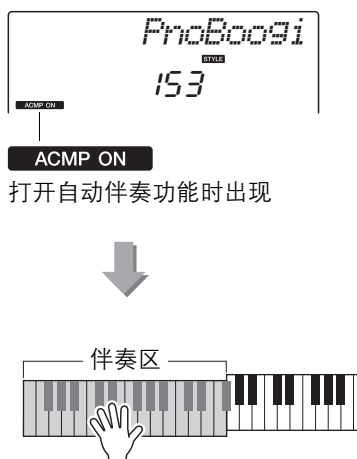

使用整个键盘演奏伴奏

在第23页上的“使用伴奏进行演奏”中，我们介绍了演奏伴奏的方法，使用此方法仅在键盘分割点的左侧能检测到和弦。但是，进行下述设置后，键盘的整个区域都能进行伴奏的和弦检测，这样可以获得更加动态的伴奏演奏。在此模式中，只能检测到用正常方式演奏的和弦（第25页）。

1 按[FUNCTION]（功能）按钮。



2 使用CATEGORY（类别）[▲]和[▼]按钮选择功能“ChdFing”。

此时画面上将出现“ChdFing”字样几秒钟，随后显示当前所选的和弦指法类型。



3 使用数据轮选择2“FullKbd”。

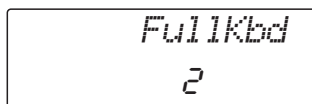

载入伴奏文件(NP-V60)

本乐器有160种内置伴奏，也可以将光盘上提供的以及通过Internet获得的其它伴奏（仅指带“.sty”后缀的伴奏）读入伴奏编号161，以与内置伴奏同样的方式使用。

要使用伴奏文件读取功能，必须先要将文件从计算机传送到乐器。第87页介绍了将文件从计算机传送到乐器的操作。（“在计算机和乐器之间传送数据”）

通过下述操作步骤将从计算机传送到乐器的伴奏文件读入伴奏编号161。

- 1 按[FUNCTION]（功能）按钮。
当前所选的功能将出现在画面中



- 2 根据需要按CATEGORY（类别）[▲]和[▼]按钮多次，选择伴奏文件读取功能“Sff Load”。



大约2秒钟后，可读取的伴奏文件名将出现在画面上。

如果有多个可读取伴奏文件传送到乐器，可以用数据轮或[+]和[-]按钮来依次选择其它文件（最多100个文件）。

- 3 执行读取操作。
要读取的伴奏文件名显示在画面上后，按数字键[0]。

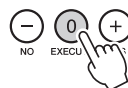

- 4 将出现一则读取操作确认信息。按[+ / YES]按钮实施读取文件。



使用和弦字典查找和弦

字典功能就其本质而言就是一本内置的“和弦字典”，它可以给您显示和弦的各个音符。当您知道特定和弦的名称，并希望很快学会演奏它时，这是一个非常理想的功能。

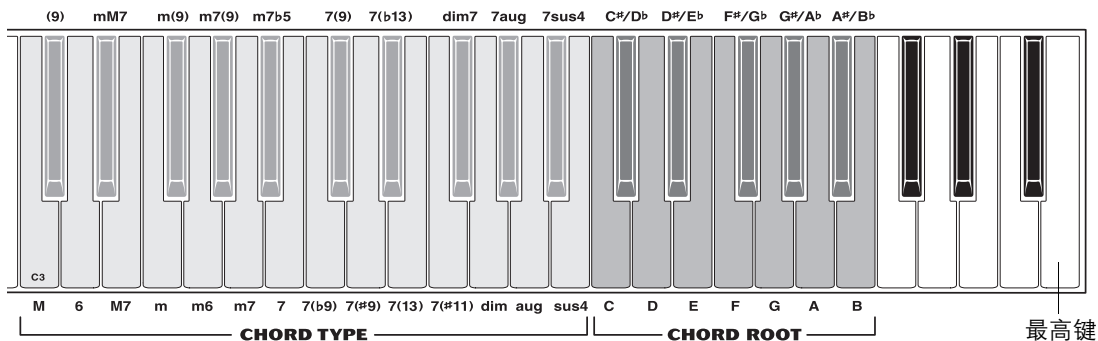

1 按住 [MINUS ONE]（隐去）按钮一秒以上。

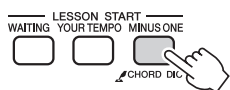

按住一秒以上。

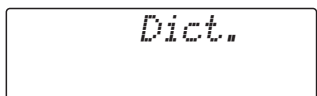

2 作为一个例子，这里我们将学习如何演奏 GM7（G 大七）和弦。请参照插图，在 CHORD ROOT 区域按下 G 键（将不发声）。此时设置的根音音符出现在画面上。

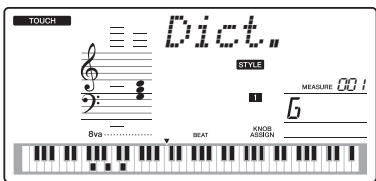

3 请参照插图，在 CHORD TYPE 区域按下 M7 键（将不发声）。此时应演奏的特定和弦（根音音符及和弦类型）的音符出现在画面上，同时以乐谱符号和键盘示的形式标出。

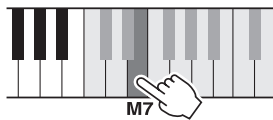

和弦音符 和弦名称（根音和类型）

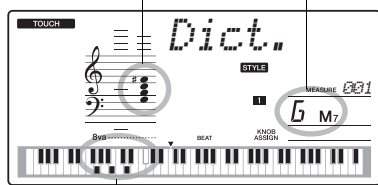

和弦的各个音符（键盘）

要调出该和弦可能的转位，请按[+]/[-]按钮。

注

- 关于大和弦：大和弦通常仅标出根音名称。例如，“C”指 C 大调。不过，在此指定大和弦时，确认在按完根音音符后要选“M”（大和弦）。

4 尝试在键盘的自动伴奏区演奏和弦，检查画面上的指示内容。正确演奏和弦后，会发出一声铃响表示您大功告成，和弦名称也会在画面上闪烁。

乐曲设置

BGM 回放

根据默认设置，按下 [DEMO/BGM]（示范曲/BGM）按钮时，只有少量内建乐曲播放和重复。该设置可以更改，让所有内建乐曲被播放、或让所有从计算机发送到本乐器的乐曲播放。提供了五个回放编组设置。只需选择您一个适合自己的编组。

1 按住 [DEMO/BGM]（示范曲/BGM）按钮一秒钟以上。

此时画面上将出现“DemoGrp”字样几秒钟，随后显示当前选定的重复回放目标。



按住一秒以上。



2 用数据轮从以下表格中选择重复回放编组。

Demo (示范曲)	预设乐曲 001-008
Preset (预置区)	所有预置乐曲
User (用户区)	所有用户乐曲
Download (下载)	从计算机传送所有乐曲
USB (仅 NP-V80)	所有乐曲都存储在链接到本乐器的 USB 闪存中。

随机乐曲回放

随机回放模式，可以让编组中的乐曲被 BGM 所选择，从而以随机顺序进行回放。

1 按 [FUNCTION]（功能）按钮。



2 根据需要按 CATEGORY（类别）[▲]和 [▼]按钮多次，选择“PlayMode”。

此时画面上将出现“PlayMode”字样几秒钟，随后显示当前选定的重复回放模式。

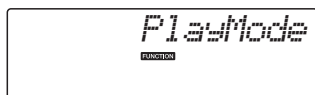

当“Demo”被选为重复回放组时，您不能选择重复回放模式。

3 使用数据轮选择“Random”。 如果要恢复普通回放模式，请选择“Normal”。

改变乐曲的速度

您可以按从快到慢的任意速度播放乐曲。

- 1 选择乐曲后按[TEMPO/TAP]（速度/击拍）按钮调出Tempo（速度）设置画面。

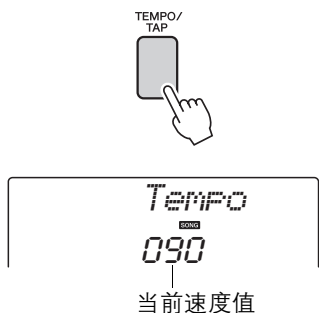

- 2 用数据轮从011到280个四分音符/每分钟中选择一个速度。同时按[+]和[-]键可立即将数值复位成乐曲的默认速度。

您只需按两次[TEMPO/TAP]（速度/击拍）按钮即可在乐曲播放时改变速度。



乐曲音量

- 1 按[FUNCTION]（功能）按钮。



- 2 使用CATEGORY（类别）[▲]和[▼]按钮选择乐曲音量项目。

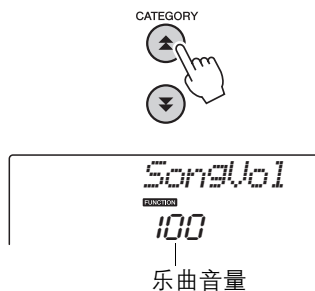

- 3 在000至127的范围内使用数据轮设置乐曲音量。

注

- 乐曲音量可以在选择乐曲时调节。

A-B 反复

您可以指定一首乐曲的一部分反复播放，“A”是起点，“B”是终点。



- 1 播放乐曲（第26页），然后在要重复部分的起始处（“A”点）按 [A-B REPEAT]（A-B重放）按钮。

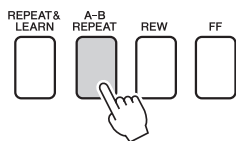

- 2 在要反复部分的终点（“B”点）再次按[A-B REPEAT]（A-B重放）按钮。

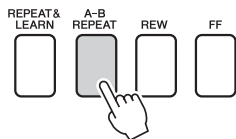

- 3 现在将反复播放乐曲的A-B部分。
按[A-B REPEAT]（A-B重放）按钮可以随时停止反复播放。

注

- 反复播放的起点和终点可以按一个小节为增量进行指定。
- 在播放期间，画面上会显示当前小节编号。
- 如果要将起点“A”设在乐曲的最开头，请在开始播放乐曲之前按[A-B REPEAT]（A-B重放）按钮。

将独立的乐曲音轨设置为静音

乐曲的每个“音轨”播放乐曲的一个不同声部——旋律、鼓点、伴奏等。您可以将各个单独的音轨分别设置为静音，自己在键盘上演奏静音的声部，或只是将希望听到的声部之外的其它音轨设为静音。

要将音轨设置为静音，按相应的音轨按钮（TRACK（音轨）[1]–[5]、[A]）按钮。第二次按相同按钮将解除音轨静音。



音轨号码打开——音轨将回放



音轨号码关闭——音轨静音或音轨不包含数据

击拍开始

您还可以通过按所需的速度拍击[TEMPO/TAP]（速度/击拍）按钮来启动乐曲——对于拍号为4的拍击4次，为3的拍击3次。您可以在乐曲播放过程中改变速度，按此按钮两次即可。

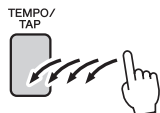

改变旋律音色

您可以将乐曲的旋律音色改变为自己喜欢的任何其它音色。

注

- 用户乐曲的旋律音色无法改变。

- 1 选择并播放乐曲。
- 2 按[VOICE]（音色）按钮后，转动数据轮选择要欣赏的音色。



- 3 按[VOICE]（乐曲）按钮达一秒以上。画面上将出现“**SONG MELODY VOICE**”（旋律音色变更）字样几秒钟，表示步骤2中选择的音色替换了该乐曲原来的旋律音色。

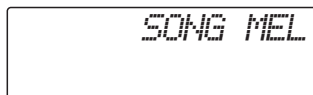

功能

使用“功能”可以在微调时查看乐器的各项详细参数、设置分割点、调整音色和效果。下面来看一下起始于下一页的功能一览表。

确定要设置的功能位置后，只需选择功能的显示名称（显示在一览表中功能名称的右边）并根据需要进行调整即可。

选择和设置功能

1 在起始于第74、76页的一览表中查找要设置的功能。

2 按[FUNCTION]（功能）按钮。

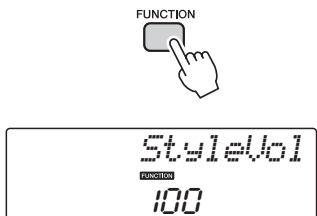

3 选择功能。
根据需要按CATEGORY（类别）[▲]和[▼]按钮多次，直至画面上出现功能的显示名称。

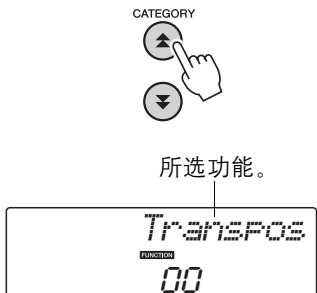

4 根据需要使用数据轮、[+]和[-]键或[0]–[9]数字键设置所选功能。

在某些情况下，[+]按钮能启动所选功能，[-]按钮则取消选择。

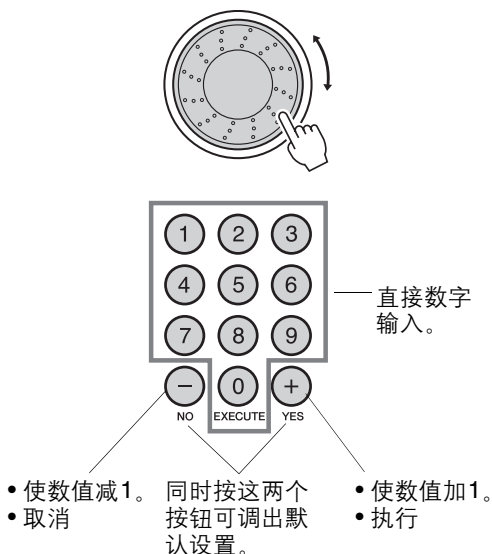

功能设置改变后即被存储在存储器中。有关存储在乐器中的功能设置信息，请参见第50页上的“备份参数”。

要恢复所有初始的默认设置，请执行第50页上“初始化”一节中所述的“备份清除”操作步骤。

功能设置一览表

类别	设置	显示屏	范围/设置	说明
音量	伴奏音量	<i>StyleVol</i>	000-127	确定伴奏的音量。
	乐曲音量	<i>SongVol</i>	000-127	确定乐曲的音量。
一般故障	移调	<i>Transpos</i>	-12-12	以半音为增量确定乐器的音调。
	调音	<i>Tuning</i>	-100-100	以1分为增量确定乐器的音调。
	滑音范围	<i>PBRange</i>	01-12	以半音为增量设置滑音范围。
	分割点	<i>SplitPnt</i>	028-103 (E0-G6)	确定分割音色的最高键，并设置分割“点”——换句话说，也就是分隔分割（低）音色和主（高）音色的键。分割点设置和伴奏区分点设置会自动设置为相同的值。
	力度感灵敏度	<i>TouchSns</i>	1（软）、 2（中）、 3（硬）、 4（关闭） (仅NP-V80)	打开力度感响应后，此设置可确定该项功能的灵敏度。
	指弹和弦模式	<i>ChdFing</i>	1(Multi)、 2(FullKbd)	设置和弦检测模式。在多种指法模式中，同时检测在分割点左侧演奏的多指和弦和单指和弦。在全键盘模式中，将检测在键盘任意位置演奏的多指弦，同时会听到演奏的音符。
主音色	音量	<i>M.Volume</i>	000-127	确定主音色的音量。
	八度	<i>M.Octave</i>	-2+2	确定主音色的八度范围。
	相位	<i>M.Pan</i>	000（左）— 64（中）— 127（右）	确定立体声声相中主音色的相位。值为“0”时，声音将调整到最左侧；值为“127”时，声音将调整到最右侧。
	混响电平	<i>M.Reverb</i>	000-127	确定发送到混响效果的主音色信号量。
	合唱电平	<i>M.Chorus</i>	000-127	确定发送到合唱效果的主音色信号量。
双重音色	音色	<i>D.Voice</i>	000-500 (NP-V80) 000-489 (NP-V60)	选择双重音色。
	音量	<i>D.Volume</i>	000-127	确定双重音色的音量。
	八度	<i>D.Octave</i>	-2+2	确定双重音色的八度范围。
	相位	<i>D.Pan</i>	000（左）— 64（中）— 127（右）	确定立体声声相中双重音色的位置。值为“0”时，声音将调整到最左侧；值为“127”时，声音将调整到最右侧。
	混响电平	<i>D.Reverb</i>	000-127	确定发送到混响效果的双重音色信号量。
	合唱电平	<i>D.Chorus</i>	000-127	确定发送到合唱效果的双重音色信号量。
分割音色	音色	<i>S.Voice</i>	000-500 (NP-V80) 000-489 (NP-V60)	选择分割音色。
	音量	<i>S.Volume</i>	000-127	确定分割音色的音量。
	八度	<i>S.Octave</i>	-2+2	确定分割音色的八度范围。
	相位	<i>S.Pan</i>	000（左）— 64（中）— 127（右）	确定立体声相位中分割音色的位置。值为“0”时，声音将调整到最左侧；值为“127”时，声音将调整到最右侧。
	混响电平	<i>S.Reverb</i>	000-127	确定发送到混响效果的分割音色信号量。
	合唱电平	<i>S.Chorus</i>	000-127	确定发送到合唱效果的分割音色信号量。

类别	设置	显示屏	范围/设置	说明
效果	混响类型	<i>Reverb</i>	01–10	确定混响类型，包括关（10）。
	合唱类型	<i>Chorus</i>	01–05	确定合唱类型，包括关（05）。
	面板延音	<i>Sustain</i>	ON/OFF	确定面板延音是否总应用于MAIN/DUAL音色。面板延音在打开时连续应用，在关闭时不应用。
	主EQ类型	<i>MasterEQ</i>	扬声器1、 扬声器2、 耳机、 线路输出1、 线路输出2	设置应用于扬声器输出的均衡器，以便在不同的听音条件下获得最佳音响效果。
和声	和声类型	<i>HarmType</i>	01–26	确定和声类型。
	和声音量	<i>HarmVol</i>	000–127	确定和声效果的音量。
琶音 (仅NP-V80)	琶音类型	<i>ARP Type</i>	01–50	确定琶音类型。
	琶音力度	<i>ARP Velo</i>	1 (Original)、 2 (Thru)	设置琶音播放的力度模式。
	琶音量化	<i>Quantize</i>	OFF, 1/8, 1/16	让琶音的回放与伴奏或乐曲同步。
	琶音踏板	<i>Pd1 Func</i>	1 (Sustain) / 2 (Arp Hold) / 3 (Hold+Sus)	在琶音模式中决定踏板功能。
PAT	演奏助手功能类型	<i>PAT Type</i>	CHORD(1), CHD/FREE(2)	确定演奏助手功能的类型。
伴奏文件读取 (NP-V60)	伴奏文件读取	<i>Sff Load</i>	001–nnn	读取伴奏文件。
PC	PC 模式	<i>PC mode</i>	PC1/PC2/OFF	优化连接到计算机时的MIDI设置。
MIDI	本地开/关	<i>Local</i>	ON/OFF	确定乐器的键盘是（ON）、否（OFF）控制内置音源发生器。
	外部时钟	<i>ExtClock</i>	ON/OFF	确定乐器是与内部时钟（OFF）还是与外部时钟（ON）同步。
	键盘输出	<i>KbdOut</i>	ON/OFF	确定是（ON）、否（OFF）传送乐器的键盘演奏数据。
	伴奏输出	<i>StyleOut</i>	ON/OFF	确定播放伴奏期间是（ON）、否（OFF）通过USB TO HOST传送伴奏数据。
	乐曲输出	<i>SongOut</i>	ON/OFF	确定播放乐曲期间是（ON）、否（OFF）通过USB TO HOST传送用户乐曲。
	初始值发送	<i>InitSend</i>	YES/NO	可用于将面板设置数据发送到计算机。按[+/YES]发送，按[-/NO]取消。
节拍器	拍号分子	<i>TimesigN</i>	00–60	确定节拍器的拍号。
	拍号分母	<i>TimesigD</i>	二分音符、 四分音符、 八分音符、 十六分音符	设置各节拍器节拍的长度。
	节拍器音量	<i>MtrVol</i>	000–127	确定节拍器的音量。
教程	右手教程音轨	<i>R-Part</i>	指导音轨 1–16, OFF	确定右手教程的指导音轨编号。该设置仅对从计算机发送来的SMF 0格式乐曲或存储在已连接在本乐器上的USB闪存中保存的乐曲有效。
	左手教程音轨	<i>L-Part</i>	指导音轨 1–16, OFF	确定左手教程的指导音轨编号。该设置仅对从计算机发送来的SMF 0格式乐曲或存储在已连接在本乐器上的USB闪存中保存的乐曲有效。
	评分	<i>Grade</i>	ON/OFF	确定是否打开评分功能。

类别	设置	显示屏	范围/设置	说明
示范	示范曲编组	<i>DemoGrp</i>	1(Demo)/ 2(Preset)/ 3(User)/ 4(Download)	决定重复回放编组。
	示范曲回放模式	<i>PlayMode</i>	1(Normal)/ 2(Random)	决定重复回放模式。
	示范取消	<i>D-Cancel</i>	ON/OFF	确定是否启用示范曲取消功能。此项目设置为ON时，即使按[DEMO/BGM]（示范曲/BGM）按钮，也不会播放示范曲。
节电	自动关机	<i>AutoOff</i>	OFF, 5-30	指定本乐器电源自动关闭之前倒计时时间。
语言 (仅NP-V80)	语言	<i>Language</i>	日语/英语	设置文件名显示语言。

保存和载入数据（仅NP-V80）

USB闪存是一种用于存储数据的存储介质。当USB闪存插入本乐器的USB TO DEVICE端口时，注册设置可以从本乐器中保存到USB闪存，或从USB存储器载入到本器。本节介绍设置和格式化USB闪存设备以及在其中保存数据和从中读取数据的操作程序。使用USB设置之前，请仔细阅读第78页上的“使用USB TO DEVICE端口注意事项”章节。

文件控制功能

- 1 将USB闪存连接到USB TO DEVICE端口，注意按正确的方向插入。

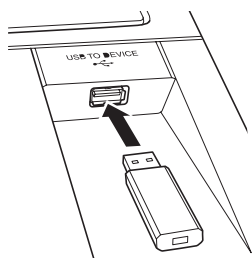

- 2 请等待USB闪存已被正确加载的提示信息。



- 3 文件控制功能模式。
按住 [FUNCTION] (功能) 按钮，直到画面改变。画面改变后，即可进入文件控制功能。

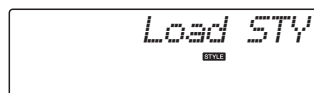
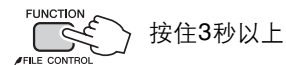

如果已经进入文件控制功能，同时有未格式化的USB闪存已经连接到了本乐器，系统会自动选择“Format”（格式化）功能。

使用类别[▲]和[▼]按钮在下列列表中选择一种文件控制功能。

文件控制功能	参考页
格式化	79
保存用户文件	80
将用户乐曲存为SMF文件	81
载入用户文件	82
载入伴奏文件	82
删除用户文件	83
删除SMF乐曲文件	83
退出	84

要退出文件控制功能模式请按下 [VOICE]、[STYLE]、[SONG]、[FUNCTION]或 [GRAND PIANO] 按钮。也可以从菜单中选择“EXIT”然后按下 [0] 按钮（第84页）退出文件控制功能模式。

使用[USB TO DEVICE]端口时的 注意事项

本乐器具有内置的[USB TO DEVICE]端口。当连接USB设备到此端口时，一定要小心地操控USB设备。使用时请遵循下述重要注意事项。

注

- 有关使用USB设备的详细信息，请参见USB设备的使用说明书。

兼容的USB设备

- USB存储设备（闪存和磁盘驱动器）

本乐器未必支持所有的商用USB设备。Yamaha不能为您购买的USB设备的操作担保。在购买用于本乐器的USB设备前，请访问下面的网站：
<http://music.yamaha.com/download/>

注

- 不能连接使用其它USB设备，如计算机键盘、鼠标等。

连接USB设备

- 将USB设备连接到[USB TO DEVICE]端口时，确保设备上的接口适用且连接方向正确。
- 虽然本乐器支持USB1.1标准，但可以在本乐器上连接使用USB2.0的存储设备。不过，传输速率依然是USB1.1的。

使用USB存储设备

将USB存储设备连接到乐器，您可以将制作的数据保存到连接的设备中，也可以从中读出数据。

注

- 虽然本乐器可读取CD-R/RW驱动器上的数据，但不能保存数据到CD-R/RW驱动器。

可以使用的USB存储设备的数量

[USB TO DEVICE]端口只能连接一台USB存储设备。

格式化USB存储媒体

当USB存储设备连接到乐器上，或插入了介质时，屏幕上会出现信息，提示格式化设备/介质。如果需要，选择执行格式化操作（第79页）。

注意事项

- 格式化操作将覆盖以前已有的数据。确保要格式化的存储介质不含重要数据。

保护数据（写保护）

为防止重要的数据被误删除，请使用由设备或介质提供的写保护功能。如果正在执行将数据保存到USB存储设备，确保将写保护功能禁用。

连接/拔下USB存储设备

在将媒体从设备中取出前，请确认乐器没有在存取数据（如在进行保存和删除操作时）。

注意事项

- 避免频繁打开/关闭USB存储设备的电源或连接/断开设备。否则可能会造成本设备“死机”或故障。当本乐器在存取数据（如保存、删除、载入和格式化操作过程中）时或者安装USB存储设备（连接后不久）时，切勿拔下USB设备，切勿从设备上取出介质，切勿关闭任意设备的电源。否则会损坏二者中的数据。

本章介绍进入文件控制功能模式后针对该功能的操作。

文件控制操作过程中，显示屏会出现提示信息，有助于您的顺利操作。有关提示信息列表的详情，请参见第84页。

注

• 文件控制画面出现时，键盘上的演奏不发出声音，只有对应于文件控制操作的按钮处于激活状态。

注

• 文件控制画面在下列情况下不出现：
• 播放伴奏或乐曲期间。
• 教程。
• USB 闪存读取操作。

基本文件操作

如果选择的多种文件都可用，请用数据轮选择需要的文件。

按[0]按钮确认您的选择。[0]按钮也可用来执行已选择的功能。[-]按钮可以取消已选定的功能。

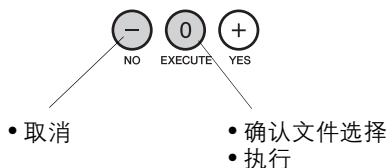

格式化USB闪存

在本乐器中使用USB闪存前，必须正确格式化USB闪存。

注意事项

• 如果包含数据的USB闪存内按照下列介绍内容被格式化，数据也将被抹去。请确保用于格式化操作之前，USB闪存中没有重要数据。

只有在乐器使用AC电源适配器的供电并打开电源时，才能执行USB闪存的保存、删除和格式化操作。上述操作不能在电池供电的情况下执行。

1 选择格式化功能。

按下类别[▲]或[▼]按钮多次直到出现“Format?”信息。

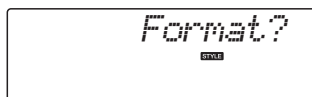

2 执行格式化功能。

按下[0]按钮。将出现一条确认讯息。按住[0]按钮一秒钟时间执行格式化操作，或按下[-]按钮取消操作。

注意事项

• 格式化执行期间，操作不能取消。操作执行期间，切勿切断电源或拔下USB闪存。

请耐心等待，直到出现提示格式化操作完成的信息。

3 退出文件控制功能模式。

按下[VOICE]、[STYLE]、[SONG]、[FUNCTION]或[GRAND PIANO]按钮。

保存用户文件

包括5首用户乐曲、伴奏166以及注册记忆的“User files”（用户文件）可以保存到USB闪存。用户文件带有“.usr”扩展名（在本乐器的画面中不会出现扩展名）。

只有在乐器使用AC电源适配器的供电并打开电源时，才能执行USB闪存的保存、删除和格式化操作。上述操作不能在电池供电的情况下执行。

1 选择保存用户文件功能。

按下类别[▲]或[▼]按钮多次直到出现“Save USB”功能。

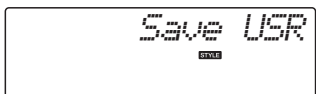

2 指定目标用户文件。

当按下[0]按钮，“USERxxx”会被自动指定为目标用户文件（“xxx”是数字）。如果认可自动指定的文件，请按下[0]按钮。如果需要，按下[0]按钮之前，数据轮可用来选择不同的目标文件(USER001-USER100)。

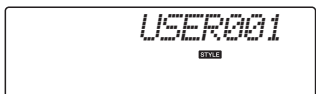

覆盖现有文件

如果一个已经包含了数据的文件被选定为目标用户文件，会出现覆盖确认信息。

3 保存用户文件。

将出现一条确认讯息。按下[0]按钮执行保存操作，或按下[-]按钮取消操作。

用户文件会被保存到标有“USER FILES”的文件夹，该文件会被自动创建在USB闪存中。

注意事项

- 保存操作执行期间，操作不能取消。保存操作执行期间，切勿切断电源或拔下USB闪存。

请耐心等待，直到出现提示保存操作完成的信息。

4 退出文件控制功能模式。

按下[VOICE]、[STYLE]、[SONG]、[FUNCTION]或[GRAND PIANO]按钮。

注

- 保存操作需要一定的时间，所用时间根据所使用的USB闪存的条件不同而有所不同。

将用户乐曲存为SMF文件

用户乐曲可以转换成SMF (标准 MIDI 文件) 格式并保存到USB闪存。

注

- 有关SMF (标准 MIDI 文件) 文件的信息请参见第87页。

只有在乐器使用AC电源适配器的供电并打开电源时,才能执行USB闪存的保存、删除和格式化操作。上述操作不能在电池供电的情况下执行。

1 选择保存SMF文件功能。

按下类别[▲]或[▼]按钮多次直到出现“Save SMF”功能。

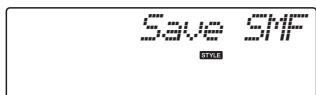

2 选择要被转换为SMF格式的文件。

按下[0]按钮时,用户乐曲名称将显示:例如“User 1”。如果显示的用户乐曲是您要转换的,请按下[0]按钮。按下[0]按钮之前,数据轮可以用来选择同的用户乐曲 (User 1-5)。目标用户乐曲名称会自动显示。



3 指定目标用户乐曲。

如果认可自动指定的目标用户乐曲,请按下[0]按钮。如果需要,按下[0]按钮之前,数据轮可用来选择不同的目标用户乐曲 (SONG001-100)。



覆盖现有乐曲

如果一个已经包含了数据的乐曲被选定为目标用户乐曲,会出现覆盖确认信息。

4 保存用户乐曲。

将出现一条确认讯息。按下[0]按钮执行保存操作,或按下[-]按钮取消操作。

用户乐曲会被保存到标有“USER FILES”的文件夹,该文件会被自动创建在USB闪存中。

注意事项

- 保存操作执行期间,操作不能取消。保存操作执行期间,切勿切断电源或拔下USB闪存。

请耐心等待,直到出现提示保存操作完成的信息。

5 退出文件控制功能模式。

按下[VOICE]、[STYLE]、[SONG]、[FUNCTION]或[GRAND PIANO]按钮。

注

- 保存操作需要一定的时间,所用时间根据所使用的USB闪存的条件不同而有所不同。

载入用户文件

保存在USB闪存中的用户文件可以按需载入本乐器的内部存储器。

注意事项

- 用户文件被载入，乐器的5个用户乐曲位置、伴奏166和注册记忆都会被覆盖。载入用户文件之前，请将重要数据保存到另外的USB闪存中。

- 1 选择载入用户文件功能。
按下类别[▲]或[▼]按钮多次直到出现“Load USB”功能。



- 2 选择要载入的用户文件。
按下[0]按钮时，位于USB闪存中的用户文件会显示为“USERxxx”（“xxx”是数字）。如果开始选定的文件是您要载入的，请按下[0]按钮。按下[0]之前，如果有多个用户文件可以选择，那么用数据轮可以选择不同的用户文件。
要被载入的用户文件必须位于USB闪存的“USER FILES”文件夹中。该文件夹之外的文件无法识别。

- 3 载入用户文件。
将出现一条确认讯息。按下[0]按钮执行载入操作，或按下[-]按钮取消操作。

注意事项

- 载入操作执行期间，操作不能取消。操作执行期间，切勿切断电源或拔下USB闪存。

请耐心等待，直到出现提示载入操作完成的信息。

- 4 退出文件控制功能模式。
按下[VOICE]、[STYLE]、[SONG]、[FUNCTION]或[GRAND PIANO]按钮。

载入伴奏文件

从USB闪存或本乐器的内部存储器载入到伴奏号码166的伴奏，能够像使用内置伴奏一样使用。如果要载入的伴奏来源于本乐器的内部存储器，伴奏文件必须先从计算机发送到内部存储器(第88页)。

注意事项

- 伴奏文件载入时，伴奏166会被覆盖。

- 1 选择载入伴奏功能。
按下类别[▲]或[▼]按钮多次直到出现“Load STY”功能。



- 2 选择要载入的伴奏文件。
按下[0]时，位于USB闪存或乐器内部存储器中的伴奏文件会显示在画面中。如果开始选定的文件是您要载入的，请按下[0]按钮。按下[0]之前，如果有多个伴奏文件可以选择，那么用数据轮可以选择不同的伴奏文件。
如要载入来源于USB闪存的伴奏文件，该伴奏文件必须位于闪存的根目录下（最多100个文件）。

- 3 载入伴奏文件。
将出现一条确认讯息。按下[0]按钮执行载入操作，或按下[-]按钮取消操作。

注意事项

- 载入操作执行期间，操作不能取消。操作执行期间，切勿切断电源或拔下USB闪存。

请耐心等待，直到出现提示载入操作完成的信息。

- 4 退出文件控制功能模式。
按下[VOICE]、[STYLE]、[SONG]、[FUNCTION]或[GRAND PIANO]按钮。

删除用户文件

该操作可以从USB闪存中删除用户文件。

只有在乐器使用AC电源适配器的供电并打开电源时，才能在上面执行USB闪存的保存、删除和格式化操作。上述操作不能在电池供电的情况下执行。

1 选择删除用户文件功能。

按下类别[▲]或[▼]按钮多次直到出现“Del USER”功能。



2 指定要删除的用户文件。

按下[0]按钮时，位于USB闪存中的用户文件会显示为“USERxxx”（“xxx”是数字）。如果开始选定的文件是您要删除的，请按下[0]按钮。按下[0]之前，如果有多个用户文件可以选择，那么用数据轮可以选择不同的用户文件。

要被删除的用户文件必须位于USB闪存的“USER FILES”文件夹中。该文件夹之外的文件无法识别。

3 删除用户文件。

将出现一条确认讯息。按下[0]按钮执行删除操作，或按下[-]按钮取消操作。

注意事项

- 删除执行期间，操作不能取消。操作执行期间，切勿切断电源或拔下USB闪存。

请耐心等待，直到出现提示删除操作完成的信息。

4 退出文件控制功能模式。

按下[VOICE]、[STYLE]、[SONG]、[FUNCTION]或[GRAND PIANO]按钮。

删除SMF乐曲文件

本操作会删除SMF乐曲文件，该乐曲文件是从USB闪存传到乐器上的。

只有在乐器使用AC电源适配器的供电并打开电源时，才能在上面执行USB闪存的保存、删除和格式化操作。上述操作不能在电池供电的情况下执行。

1 选择删除SMF文件功能。

按下类别[▲]或[▼]按钮多次直到出现“Del SMF”功能。



2 指定要删除的SMF文件。

按下[0]按钮时，位于USB闪存中的SMF乐曲文件会显示为“SONGxxx”（“xxx”是数字）。如果开始选定的文件是您要删除的，请按下[0]按钮。按下[0]之前，如果有多个SMF乐曲文件可以选择，那么用数据轮可以选择不同的用户文件。

要被删除的SMF文件必须位于USB闪存的“USER FILES”文件夹中。该文件夹之外的文件无法识别。同样，文件名必须是“SONGxxx”，“xxx”是数字号码。

3 删除SMF乐曲文件。

将出现一条确认讯息。按下[0]按钮执行删除操作，或按下[-]按钮取消操作。

注意事项

- 删除执行期间，操作不能取消。操作执行期间，切勿切断电源或拔下USB闪存。

请耐心等待，直到出现提示删除操作完成的信息。

4 退出文件控制功能模式。

按下[VOICE]、[STYLE]、[SONG]、[FUNCTION]或[GRAND PIANO]按钮。

退出文件控制功能模式

要退出文件控制功能模式请按下 [VOICE]、[STYLE]、[SONG]、[FUNCTION]或 [GRAND PIANO] 按钮。

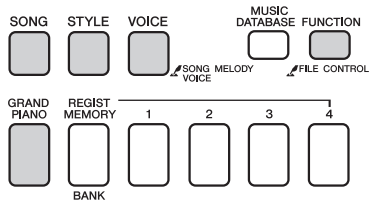

也可以按照下列要求退出文件控制功能模式：

1 选择Exit项。

按下类别[[▲]或[▼]多次，直到出现“Exit?”。

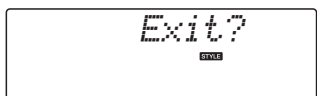

2 退出。

按下[0]按钮可以从文件控制功能模式中退出。

信息	说明
Can't use	表示因为正在访问存储介质，目前无法取得文件控制功能。
Complet.	表示已经完成了指定的工作，如保存和传送数据。
Data Err	用户乐曲包含无效数据时显示。
Disk Ful	因存储介质已满而无法保存数据时显示。
Error	当发生文件错误或操作错误时，将会出现此信息。
File Ful	表示因文件总数超过容量限制而无法显示SMF乐曲。
no data	没有数据保存在闪存卡中。
no file	存储设备中没有可载入或删除的数据。
	由于USB设备的过载电流而关闭与USB设备的通信。从[USB TO DEVICE]端子上断开设备，然后打开乐器电源。
Protect	当试图在写保护的媒体上保存或删除数据、或格式化写保护媒体，画面中会显示。将写保护关闭，再次尝试。
Unformat	连接未经格式化的媒体时，将会显示。
UseAdpt	乐器使用电池供电时，不能执行USB闪存的保存、删除和格式化操作。使用AC电源适配器。

连接到计算机

本乐器可连接到计算机，以便传送MIDI数据或文件。

连接个人计算机

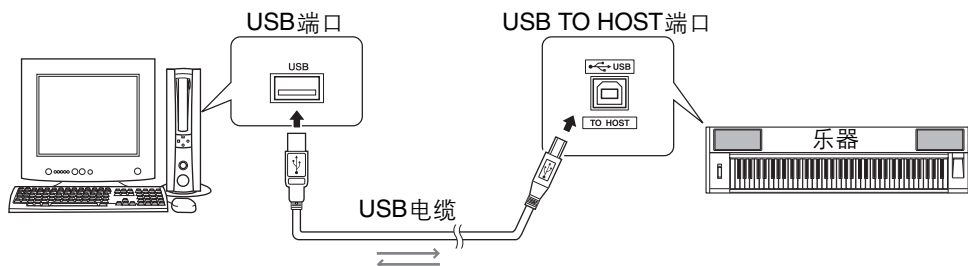

MIDI Basics

如果想要了解更多有关MIDI和如何使用MIDI的信息，请参见此入门书籍。MIDI Basics (MIDI基础) 可从Yamaha说明书库中下载：
<http://www.yamaha.co.jp/manual/>

要和计算机上连接的乐器通讯并使用它们，必须在计算机上正确安装相应的驱动程序软件。通过使用USB-MIDI驱动程序，计算机上的音序软件及类似应用程序可通过USB线缆与MIDI设备进行MIDI数据的相互传送及接收。光盘上有USB-MIDI驱动程序。USB MIDI驱动程序的安装在第92页有介绍。

⚠ 小心

• 只有关闭所有设备的电源后，才能将乐器连接到外接设备。然后打开电源，先打开乐器，然后打开所连接的外接设备。当关闭电源，按相反的顺序操作。

使用USB TO HOST接口时的注意事项

连接计算机到USB TO HOST端口时，请遵循以下注意事项。否则会有死机或数据损毁或丢失的危险。如果计算机或乐器死机了，重新启动应用程序软件或计算机系统，或者关闭乐器电源再打开。

- 请使用长度小于3米的AB型USB线缆。
- 将计算机连接到USB TO HOST端口之前，请退出计算机的任何节能模式（例如暂停、睡眠、待机）。
- 在接通乐器电源之前，请将计算机连接到USB TO HOST端口。
- 在接通或切断乐器电源或者从USB TO HOST端口插拔USB线缆之前，请执行以下内容。
 - 关闭计算机上任何打开的应用软件。
 - 确保乐器没有数据传送出来。（只要弹奏键盘或播放乐曲等，便有数据在传送。）
- 当电脑连接到本乐器时，在以下操作步骤之间，您必须等待6秒钟以上时间：(1)关闭本乐器电源，然后再次打开，或(2)交替连接/断开USB电缆。

与计算机互相传送演奏数据

将本乐器连接到计算机后，可以在计算机上使用本乐器的演奏数据，也可以在本乐器上播放计算机的演奏数据。

MIDI设置

这些设置特定于演奏数据的传送和接收。

项目	显示屏	范围/设置	说明
本机	Local	ON/OFF	本机控制指示器上键盘演奏的音符是否通过内建音源系统中发声：本机控制打开时，内部音源启用，本机控制关闭时，内部音源禁用。
外部时钟	ExtClock	ON/OFF	这些设置确定本乐器是和自己的内部时钟同步 (OFF)，还是同外接设备的时钟信号同步 (ON)。
键盘输出	KbdOut	ON/OFF	这些设置确定是 (ON)、否 (OFF) 传送乐器的键盘演奏数据。
伴奏输出	StyleOut	ON/OFF	这些设置确定播放伴奏期间是 (ON)、否 (OFF) 传送伴奏数据。
乐曲输出	SongOut	ON/OFF	这些设置确定播放乐曲期间是 (ON)、否 (OFF) 传送用户乐曲。

如果本乐器未传出任何声音，最可能是这个原因。如果外部时钟设置为ON，且未从外接设备接收到任何时钟信号，则乐曲、伴奏及节拍器功能将不会启动。

1 按[FUNCTION] (功能) 按钮。



2 使用CATEGORY (类别) [▲]和[▼]按钮选择要改变其数值的项目。

3 使用数据轮选择ON或OFF。

PC模式

要在计算机与本乐器之间传送演奏数据，需要进行多项MIDI设置。PC模式项目可供您用一个操作完成多项设置。有3种可用设置：PC1、PC2和OFF。

在计算机与本乐器之间传送乐曲或备份文件时，不需要此设置。

*使用Digital Music Notebook (数字音乐笔记本) 时，请将PC模式设置为PC2。

	PC1	PC2*	OFF
本机	OFF	OFF	ON
外部时钟	ON	OFF	OFF
乐曲输出	OFF	OFF	OFF
伴奏输出	OFF	OFF	OFF
键盘输出	OFF	ON	ON

1 按[FUNCTION] (功能) 按钮。



2 根据需要按CATEGORY (类别) [▲]和[▼]按钮多次，选择PC模式项目“PC Mode”。



3 使用数据轮选择PC1、PC2或OFF。

注

- 虽然用户乐曲可以通过乐曲输出功能从本乐器输出，但预设乐曲却不能用这种方法传输。

初始值发送

使用此功能可将面板设置数据发送至计算机。将演奏数据录制在计算机上运行的音序器应用程序之前，最好先发送和录制面板设置数据，然后再发送实际演奏数据。

1 按[FUNCTION]（功能）按钮。



2 使用CATEGORY（类别）[▲]和[▼]按钮选择初始值发送项目。



3 按[+ / YES]发送，按[- / NO]取消。

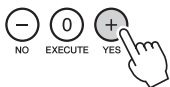

在计算机和乐器之间传送数据

可以将计算机或附带光盘上保存的乐曲和伴奏文件等音乐数据库文件传送到乐器。也可以在乐器和计算机之间传送备份文件。

要在计算机和本乐器之间传送文件，需要在计算机上安装随机附赠光盘包含的Musicsoft Downloader应用程序和USB-MIDI驱动程序。有关安装的详细信息，请参见第90页上的“随机附赠光盘安装指南”。

可以从计算机传送到本乐器的数据。

数据容量：1.5MB

总共512个文件供乐曲和伴奏使用。

数据格式

乐曲：(.mid) SMF format 0/1

伴奏类型：(.sty)

备份文件：10PK6.BUP(NP-V80)

10PK5.BUP(NP-V60)

什么是SMF（标准MIDI文件）？

SMF（标准MIDI文件）格式用于保存音序数据，是最常见、兼容性最广的音序格式之一。此格式有两种变体：格式0和格式1。许多MIDI设备与SMF 0格式兼容，市面上可购买到的MIDI音序数据大多也采用SMF 0格式。

Musicsoft Downloader的功能。

- 将文件从计算机传送到本乐器的闪存。
→ 请参见第88页上以下操作程序。
将随机附赠光盘包含的乐曲从计算机传送到本乐器的操作程序仅是作为示例给出。
- 可以在乐器和计算机之间传送备份文件。
→ 请参见第89页上以下操作程序。

* Musicsoft Downloader应用程序应配合Internet Explorer 5.5或更高版本使用。

将随机附赠光盘上的乐曲通过 Musicsoft Downloader 传送到本乐器的闪存

注

• 如果正在播放乐曲或伴奏，请在继续之前先停止播放。

1 将 Musicsoft Downloader 和 USB MIDI 驱动程序安装到计算机上，然后连接计算机和本乐器（第 85 页）。

2 将附带光盘插入光驱。

3 双击在桌面上创建的 Musicsoft Downloader 快捷方式图标。这样将启动 Musicsoft Downloader 应用程序并出现主窗口。

注

• Musicsoft Downloader 正在运行时，无法操作本乐器。

4 单击“Add File”按钮，将出现 Add File 窗口。

5 单击“Look in”右边的按钮，从出现的下拉菜单中选择光驱。双击窗口上的“Sample Data”文件夹。从“SongData”文件夹选择要传送到本乐器的文件，然后击“Open”。

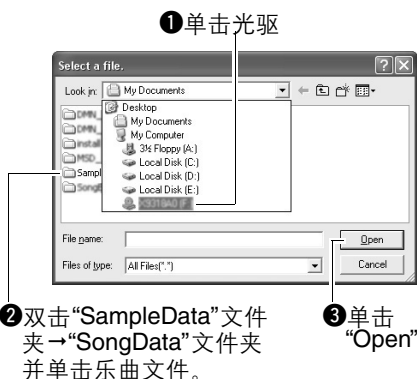

这时可以选择计算机或附赠光盘上的伴奏或伴奏数据库文件，并与传送乐曲文件时相同的方式传送到本乐器。

6 此时窗口顶部的“List of files stored temporarily”中将出现一份所选的 MIDI 乐曲文件。

当前选择的存储介质也会显示在窗口底部，指定传送目的地。单击“Electronic Musical Instruments”，然后单击“Flash memory”。

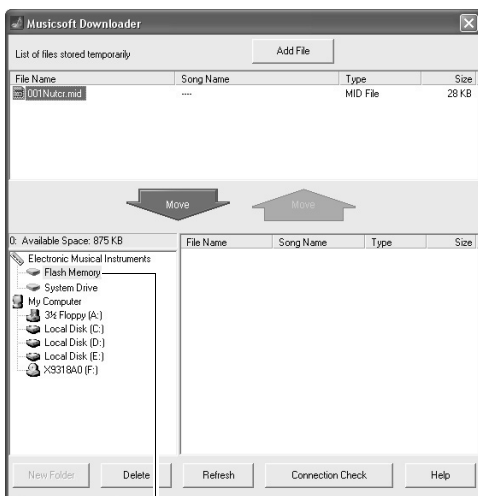

1 单击“Electronic Musical Instruments”，然后单击“Flash Memory”。

7 在“List of files stored temporarily”中选择文件之后，单击向下[Move]（移动）按钮，此时将出现一则确认信息。单击[OK]（确定），此时该乐曲将从“List of files stored temporarily”传送到本乐器的存储器。

8 关闭窗口结束 Musicsoft Downloader 程序。

注

• 结束 Musicsoft Downloader 程序，播放从计算机传送过来的文件。

9 要播放闪存中存储的乐曲，请按[SONG]（乐曲）按钮。

使用数据轮选择要播放的乐曲，然后按[START/STOP]（开始/停止）按钮开始播放。

存储在闪存卡中的伴奏文件播放之前必须用“载入伴奏文件”功能先载入到 NP-V80 上的伴奏号码 166 或 NP-V60 上的伴奏号码 161。请参见第 82 页有关 NP-V80 的详情，或参见第 67 页有关 NP-V60 的详情。

注意事项

- 传送数据期间请勿拔出USB 线缆。否则不仅数据无法传送并保存，存储介质的操作也可能变得不稳定，在接通或切断电源后，其内容可能会完全消失。

注意事项

- 存储数据可能会因设备故障或操作失误而丢失。为安全起见，我们建议您在计算机上备份一份所有重要的数据。
- 传送数据期间，我们建议您使用电源适配器而非电池。传送期间如果电池出现故障，数据可能会损坏。

要在教程中使用传送过来的乐曲……

将从计算机传送过来的乐曲（仅限SMF 0格式）用作教程，必须指定哪个声道要作为右手和左手部分进行播放。

- 1 按[SONG]（乐曲）按钮，选择闪存中要设置为指导音轨的乐曲（036-）。
- 2 按[FUNCTION]（功能）按钮。
- 3 使用CATEGORY（类别）[▲]和[▼]按钮选择右手部分或左手部分项目。
- 4 使用数据轮选择要作为指定的右手部分或左手部分播放的通道。

默认设置通道1作为右手声部，通道2作为左手声部。

在乐器和计算机之间传送备份文件

您可以使用Musicsoft Downloader将包括乐器上存储的五首用户乐曲在内的含有备份数据的“备份文件”（第50页）传送到计算机。如果您单击Musicsoft Downloader画面上的“Electronic Musical Instruments”，Musicsoft Downloader画面右下角将出现名称为“10PK6.BUP(NP-V80)，10PK5.BUP(NP-V60)”的文件。这是备份文件。有关如何使用Musicsoft Downloader应用程序传送备份文件的详细信息，请参见应用程序的联机帮助“Transferring Data Between the Computer and Instrument（for unprotected data）”。

注意事项

- 备份数据（包括这五首用户乐曲）作为一份文件被传送/接收。因此，每当传送或接收时，所有备份数据都将被覆盖。传送数据时要记住这一点。

注意事项

- 不能在计算机上对备份文件重命名。如果对其重命名，传送到乐器后将不能被识别。

随机附赠光盘安装指南

特别注意事项

- 本软件和说明书是Yamaha公司的专有版权。
- 本软件和说明书的使用由许可协议支配，打开软件包装封条视为完全同意该协议。（安装应用程序前请仔细阅读第96页上的软件授权协议。）
- 未经制造商书面同意，严令禁止部分或整体对本软件进行拷贝或对本说明书进行复制。
- Yamaha对软件和文档的使用不提供陈述和担保，并且对本说明书和软件的使用结果不承担责任。
- 本光盘包含软件不能用于音频 / 视频设备（CD播放器、DVD播放器等等）。请勿尝试在计算机之外的设备上使用本光盘。
- 本说明书中出现的画面显示仅作参考，与计算机上出现的画面可能略有不同。
- 本软件（如USB-MIDI驱动程序）随时可能会修改和更新，如确有改动，恕不事先通知。请定期访问以下网站，以检查并下载最新版软件。
<http://music.yamaha.com/download/>
- 应用程序及系统软件的未来升级和规格及功能的任何变更将另行通知。

关于光盘的重要通知

数据类型

本光盘包括应用程序软件。有关软件安装说明，请参见第92页。

小心

- *请勿试图在计算机之外的播放设备上播放本光盘。产生的高频噪音可能会导致听力损坏，或导致设备损坏。*

操作系统 (OS)

本附带光盘中的应用程序为用于Windows操作系统的版本。

光盘内容

附赠的光盘插入光驱后，下列启动窗口会自动出现。（如果启动窗口没有自动出现，打开“我的电脑”文件夹，然后双击光盘中的“Start.exe”。）



文件夹名称		应用程序 / 数据名称	目录	
①	MSD_	Musicsoft Downloader	此应用程序可用于从Internet下载MIDI乐曲数据，并将它从计算机传送到本乐器的存储器。请参见第94页上的安装指导内容。	
②	USBdrv32_	USB-MIDI驱动程序 (仅限32位Windows 2000/XP/Vista/7)	通过USB将MIDI设备连接到计算机时需要此驱动程序软件。请参见第92页上的安装指导内容。	
	USBdrv64_	USB-MIDI驱动程序 (仅限64位Windows XP/Vista/7)		
③	SongBook (示范曲集)	示范曲集	包括乐器上30首内置乐曲和光盘上70首MIDI乐曲的乐谱数据。其中不包含第1-11首和第30首。乐曲9-11的乐谱在独立的数据列表中提供。	
	Sample Data (示例 数据)	Song Data (乐曲数据)	MIDI 70首乐曲	可以将这些乐曲、伴奏或数据传送给乐器，用乐器功能播放或使用。
		StyleData (伴奏数据)	5个伴奏文件	
		MDB	5音乐数据库数据	

要查看PDF乐谱，需要在计算机上安装Adobe Reader。
Adobe Reader可以从Adobe官方网站免费下载。

系统要求

数据	OS	计算机	内存	硬盘	显示屏
Microsoft Downloader	Windows 2000/XP Home Edition/XP Professional/Vista *只支持32位系统。 Windows 7	233 MHz或更高； Intel Pentium/ Celeron Processor 系列 (建议采用500 MHz 或更高)	64 MB或以上 (建议采用 256 MHz或更高)	128 MB或以上 (建议至 少512 MB剩 余空间)	800 x 600 增强色 (16位)
Windows 下的 USB驱动	Windows XP Professional (SP2/SP3)/XP Home Edition (SP2/SP3)/2000 (SP4)	166 MHz或更高； Intel Core/Pentium/ Celeron处理器	32 MB或以上 (建议采用 64 MHz或更高)	10 MB或以上	—
	Windows XP Professional x64 Edition (SP2)	Intel 64可兼容 处理器	256 MB或以上	10 MB或以上	—
	Windows Vista (SP0/SP1/SP2)	800 MHz或更高； Intel Core/Pentium/ Celeron处理器或 Intel 64位可兼容处 理器	512 MB或以上	10 MB或以上	—
	Windows 7	1.4 GHz或更高； Intel Core/Pentium/ Celeron处理器或 Intel 64位可兼容处 理器	1 GB或以上 (32位) / 2 GB 或以上 (64位)	10 MB或以上	—

软件安装

如果在驱动程序安装过程中出现问题，请参见第94页上的疑难解答章节。

[注]

• 本说明书中实例显示画面为英文。

安装/升级USB-MIDI驱动程序

要和计算机上连接的MIDI设备通讯并使用它们，必须在计算机上正确安装相应的驱动程序软件。通过使用USB-MIDI驱动程序，计算机上的音序软件及类似应用程序可通过USB线缆与乐器进行MIDI数据的相互传送及接收。

计算机

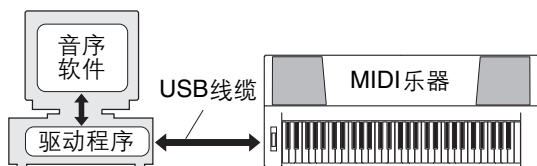

按照下列步骤安装/更新USB-MIDI驱动。

- 1 从计算机上断开了鼠标和键盘之外的所有USB设备。
- 2 启动计算机，并使用“管理员”帐户登录到Windows。
关闭所有打开的应用程序和窗口。
- 3 将随机附赠光盘插入计算机的光驱。
- 4 关闭乐器的电源。
- 5 请使用标准USB线缆，将计算机上的USB接口连接到MIDI设备上的USB接口。
[注]
• 不要用USB 路由器连接多个USB设备。
[注]
• 如要同时连接多个USB设备，请将所有设备连接到计算机并全部打开它们的电源，然后执行下列安装步骤。
- 6 打开设备的电源。
当出现“Found New Hardware Wizard”（找到新的硬件向导）窗口时，单击**[Cancel]**（取消）。

[注]

• 在一些计算机上，可能需要几分钟才能出现该画面。

注

- 该窗口不会出现在Windows 7操作系统上。出现“Device driver software was not successfully installed.”（设备的驱动程序没有成功安装）提示时，继续进行安装操。

注

- 如果从前一版本升级USB-MIDI 驱动时，该画面也不会出现。继续安装操作。

8 从“我的电脑”——光盘驱动器文件夹中，双击“Setup.exe”。

- 仅限32位 Windows 2000/XP/Vista/7：“USBdrv32_”
- 仅限64位 Windows XP/Vista/7：“USBdrv64_”
* 选择[Start]（开始）菜单→[Control Panel]（控制面板）→[System]（系统），以便进行系统检查。（Windows XP：“x64 Edition”会出现在64位版本中，但不会出现在32位版本中）。

9 “File Download”（文件下载）窗口出现时，单击[Run]（运行）或[Open]（打开）。

“Preparing to install”（准备安装）窗口出现。结束本操作后，下一个窗口将出现。

注

- 出现在该窗口中的信息根据您所使用的浏览器的不同可能稍有不同。

注

- (Windows XP) 如果出现“Security Warning”（安全警告）窗口，请单击[Run]（运行）。

注

- (Windows Vista/7) 如果出现“User Account Control”（用户帐户控制）窗口，请单击[Continue]（继续）或[Yes]（是）。

10 当“Welcome to the InstallShield Wizard for Yamaha USB-MIDI Driver”（欢迎进入Yamaha USB-MIDI 驱动安装向导）窗口出现，单击[Next]（下一步）。如果安装过程中出现下列警示信息，单击[Yes]（是）、[Continue Anyway]（忽略）、或[Install]（安装）。

Windows 2000



Windows XP



Windows Vista/7



11 提示信息出现，表明驱动程序已经成功安装，请单击[Finish]（完成）。

注

- 在一些计算机上，可能需要几分钟才能出现该画面。

12 计算机上出现提示重启的窗口时，重启计算机。

按照屏幕提示重启计算机。

注

- 该显示画面在Windows XP x64/Vista/7 等操作系统中不会出现，无需重启。

检查驱动程序版本

打开“控制面板”并双击“Yamaha USB-MIDI Driver”图标。会出现一个窗口，窗口左下角会显示驱动程序版本。

注

- 使用Windows XP x64/Vista/7 等操作系统时，双击“Yamaha USB-MIDI Driver (WDM)”（Yamaha USB-MIDI 驱动）图标。

安装Musicsoft Downloader

重要事项

- 要在运行Windows 2000、XP、Vista或Win7的计算机上安装Musicsoft Downloader，您必须以管理员(root)身份登录。

- 1 将随机附赠光盘插入计算机的光驱。此时将自动出现启动窗口，显示各个软件程序。

注

- 如果启动窗口没有自动出现，打开“我的电脑”文件夹，然后双击光盘中的“Start.exe”。然后进入下列步骤2。

- 2 单击[Musicsoft Downloader]。
- 3 单击[Install]按钮，按照画面提示安装软件。Musicsoft Downloader操作指导请参考帮助菜单；运行Musicsoft Downloader应用程序并单击“Help”。

- * 在以下网址，您可以获得最新版的Musicsoft Downloader。
<http://music.yamaha.com/download/>

重要事项

- 只有Musicsoft Downloader可用于在本乐器和计算机之间传送文件。其它任何文件传送应用程序均无法使用。

故障排除

驱动程序无法安装。

- **USB电缆是否已正确连接？**
检查USB线缆连接。断开USB线缆，然后重新接好。
- **计算机是否已启用USB功能？**
第一次将本乐器连接到计算机时，如果未出现“Add (Found) New Hardware Wizard”（添加（发现）新硬件向导）或“Found New Hardware”（发现新硬件）窗口，则表示计算机可能已禁用USB功能。此时请执行以下步骤。
 - 1 选择 [控制面板] *→ [系统] → [硬件] → [设备管理器]（对于Windows XP/2000），或选择 [控制面板] → [设备管理器]（对于Windows Vista/7）。
*仅限于Windows XP上的经典视图。
 - 2 确认在“Universal serial bus controller”（通用串行总线控制器）或“USB Root Hub”处未出现“!”或“x”标志。如果看到“!”或“x”标志，则说明USB控制被禁用。
- **是否注册了任何未知设备？**
如果驱动程序安装失败，本乐器会被标记为“Unknown device”（未知设备），此时将无法安装驱动程序。按照以下步骤删除“Unknown device”（未知设备）。
 - 1 选择 [控制面板] *→ [系统] → [硬件] → [设备管理器]（对于Windows XP/2000），或选择 [控制面板] → [设备管理器]（对于Windows Vista/7）。
*仅限于Windows XP上的经典视图。
 - 2 查找菜单“View devices by type”（依类型排序设备）中的“Other devices”（其它设备）。
 - 3 如果找到“Other devices”（其它设备），双击将目录树扩展搜索“Unknown device”（未知设备）。如果找到，选择并单击 [删除] 按钮。
 - 4 从乐器上拔下USB线缆，然后再次连接。
 - 5 再安装一次驱动程序。（第92–93页）

通过USB从计算机控制本乐器时，乐器不能正常使用，或听不到任何声音。

- 是否安装了驱动程序？（第92页）
- USB电缆是否已正确连接？
- 乐器、播放设备及应用程序的音量设置是否设置到适当的水平？
- 在音序软件中是否选择了适当的端口？
- 是否使用最新的USB MIDI驱动程序？可以从下列网站上下载最新驱动程序。

<http://music.yamaha.com/download/>

播放响应有些延迟。

- 计算机是否满足系统要求？
- 是否有任何其它应用程序或设备驱动程序正在运行？

无法正确暂停或继续使用计算机。

- 请勿在MIDI应用程序正在运行时暂停计算机。如果使用Windows 2000，根据具体的环境（USB主控制器等），可能无法正常执行暂停/继续。即便如此，只要断开后再接上USB连接线，便能再使用本乐器这些功能。

如何删除软件？

(Windows 2000/XP)

- 1** 从计算机上断开除了鼠标和键盘之外的所有USB设备。
- 2** 启动计算机并登录到管理员帐户。
退出所有正在运行的应用程序并关闭所有打开的窗口。
- 3** 在 [开始] 菜单中，选择 ([设置] →) [控制面板] → [添加或删除程序] 显示添加或卸载程序的面板。
- 4** 单击左上角的“Change or Remove Programs”（更改或删除程序），然后从右边区域的列表选定“Yamaha USB-MIDI Driver”或“Yamaha Musicsoft Downloader”。
- 5** 单击 [删除]。
出现一个对话框。按照提示删除软件。

[Windows Vista/7]

- 1** 从计算机上断开除了鼠标和键盘之外的所有USB设备。
- 2** 启动计算机并登录到管理员帐户。
退出所有正在运行的应用程序并关闭所有打开的窗口。
- 3** 从 [开始] 菜单中，选择 [控制面板] → [出现和功能] 或 [卸载程序] 显示“Uninstall or change a program”（卸载或改变程序）窗口。
- 4** 从列表中选择“Yamaha USB-MIDI Driver”或“Yamaha Musicsoft Downloader”。
- 5** 单击 [卸载]。
如果出现“User Account Control”（用户帐户控制）窗口，请单击 [允许] 或 [继续]。
出现一个对话框。按照提示删除软件。

注意 软件许可协议

使用本软件前，请仔细阅读本软件许可协议（“协议”）。您仅允许根据本协议中的条款使用本软件。本协议为用户（个人或法律实体）与YAMAHA公司（“YAMAHA”）之间的协议。

打开本包装的封装后表示您同意受本许可中条款的约束。如果您不同意这些条款，请不要安装、复制或以其它方式使用本软件。

1. 使用许可及版权的授予

YAMAHA允许用户使用本协议中附带软件程序和数据（“软件”）的一个副本。“软件”一词包括附带软件和数据的相关升级。本软件的版权属于YAMAHA和/或YAMAHA的版权所有人，并受相关版权法及所有适用条款的保护。只要您拥有使用“软件”所创建数据的所有权，本“软件”将继续保持受相关版权的保护。

- 用户可在一台计算机中使用本“软件”。
- 用户可以只读格式复制一份“软件”的副本用于备份（如果在媒介上允许对“软件”进行这样的备份）。在备份副本中，用户必须复制在“软件”正本中原有的YAMAHA版权声明和其它专利图标。
- 用户可永久性的将“软件”中的全部权利转让给第三方，但不得保留任何副本，同时接受方必须阅读并同意本协议的条款。

2. 限制

- 用户不得进行逆向工程、分解、反编译或以其他可能方法来提取本“软件”的源代码。
- 用户不得复制、修订、更改、租赁或传播本“软件”之整体或部分，或从本“软件”创建衍生作品。
- 用户不得将“软件”从一台计算机以电子方式传输到另一台计算机，或者在网络与其它计算机共享本“软件”。
- 用户不得使用本“软件”传播非法数据或危害公共安全的数据。
- 用户不得未经YAMAHA公司的许可使用本“软件”提供服务。

受版权保护的数据，包括但不限于通过本“软件”获得的MIDI乐曲数据，用户必须遵守下列限制。

- 未经版权所有者的许可，不得将通过本“软件”获得的数据用于商业用途。
- 未经版权所有者的许可，不得将通过本“软件”获得的数据进行复制、转让或传播，或者在公共场所为听众演奏。
- 未经版权所有者的许可，不得解除使用本“软件”获得的数据中的加密或电子水印。

3. 条约终止

本协议自用户获得本“软件”之日起生效，持续到协议终止时为止。若违反任何版权法或本协议中条款，本授权协议不经YAMAHA通知立即自动终止。条约终止后，用户必须立即销毁授权软件、相关的书面文件和所有的复印件。

4. 媒介的有限担保

对于在实际媒介上出售的“软件”，YAMAHA担保，记录“软件”的实际媒介从购买收据副本上日期起十四（14）日内，在正常使用过程中没有材料和工艺上的缺陷。YAMAHA所有责任和用户应得赔偿为：如果有缺陷的媒介凭收据副本在十四天之内返还给

YAMAHA或授权的YAMAHA经销商，将负责更换有缺陷的媒介。YAMAHA不负责更换因意外、错误使用或错误应用造成的媒介损坏。在法律允许的最大范围内，YAMAHA明确放弃任何对实际媒介的暗示担保，包括针对特定目的的商销性和适用性的默示担保。

5. 对软件的放弃担保

用户明确理解并同意自行承担使用“软件”的风险。“软件”和相关文件以“按原样”提供，无任何担保。无论本协议中存在的任何其他条款，YAMAHA明确放弃所有有关软件的明示或暗示担保，包括但不限于对某特定用途的适销性、适合性的暗示担保，第三方权利不受侵犯的担保。特别是，但不仅限于上述担保，YAMAHA不承担软件会满足用户要求、或软件的运行不会中断或不发生错误、或软件中的缺陷会被更正等。

6. 责任范围

YAMAHA的全部义务为根据此协议中的条款允许使用软件。在其他任何情况下，即使YAMAHA或授权经销商已知可能存在此类损害，YAMAHA对用户或任何其他使用本“软件”所造成的损害不承担任何责任，包括但不限于任何直接、间接、偶然或由此引起的损害、费用、利益损失、数据损失或其他由于本软件之使用、误用或无能力使用而引起的损害。在任何情况下，YAMAHA对所有损害、损失和诉讼（无论是在合同、民事侵权行为或其它的）的全部责任不会超过用户购买本“软件”所支付的金额。

7. 第三方软件

本“软件”中可能附带了第三方软件和数据（“第三方软件”）。如果YAMAHA在本“软件”中附带的书面材料或电子数据，将这些软件和数据认定为“第三方软件”，用户必须了解并同意遵守“第三方软件”中所附带协议的条款并且“第三方软件”方将负责使用“第三方软件”相关或造成的任何担保或责任。YAMAHA不对“第三方软件”的任何方式或用户相关使用负责。

- YAMAHA不提供对“第三方软件”的明示担保。另外，YAMAHA明确放弃所有暗示担保，包括但不限于对“第三方软件”有关某特定用途的商销性和适用性的暗示担保。
- YAMAHA不对用户提供有关“第三方软件”的任何服务或维修。
- YAMAHA对用户或任何其他使用“第三方软件”所造成的损害不承担任何责任，包括但不限于任何直接、间接或偶然的伤害、费用、利益损失、数据损失或其他由于“第三方软件”之使用、误用或无能力使用而引起的损害。

8. 概括

本协议应依据日本法律解释，无须参考冲突的法律原理。任何纠纷或诉讼将在日本东京区法庭进行听证。如果管辖的司法机构发现本协议的任何部分因某种原因无法执行，本协议的其余部分将继续保持全部效力。

9. 完整协议

本协议构成相关方之间关于使用“软件”和相关书面材料的完整协议，取代全部先前的或同时期的、书面或口头的、有关本协议主题的谅解或协议。若无YAMAHA授权代表的书面签字，对本协议的补充或修改将不得生效。

故障排除

问题	可能的原因与解决方法
接通或切断本乐器电源时，会伴有短暂的杂音。	这属于正常现象，表示此时有电流进入本乐器。
当使用手机时，会产生噪音。	靠近本乐器使用移动电话时，可能会产生干扰。为防止发生此种现象，请关掉移动电话，或在远离本乐器的地方使用。
即使是在弹奏键盘或播放乐曲及伴奏时，都没有声音发出。	检查后面板上的PHONES/OUTPUT（耳机/输出）插孔是否接入其它设备。如果将一副耳机的接头插入此插孔，则不会输出任何声音。 检查本机控制的开/关状态。（请参见第86页。）
演奏键盘右手区的键不发声。	使用字典功能（第68页）时，右手区的键仅用于输入和弦根音及类型。
音量太小。 音质不佳。 节奏突然停止或无法播放。 录制的乐曲数据不能正确播放。 LCD画面突然变暗，所有的面板设置都被复位。	电池电量不足或耗尽。换上六节全新的电池，或使用选购的AC电源适配器。
按[START/STOP]（开始/停止）按钮后，未播放伴奏或乐曲。	外部时钟是否设置为ON？确认外部时钟已设置为OFF（关）；请参见第86页上的“外部时钟”。
伴奏不能正常发出声音。	确认伴奏音量（第64页）已设置到适当的水平。 对于您正在演奏的和弦，分割点是否设置在适当的键上？将分割点设置到适当的键上（第65页）。 画面上是否显示了“ACMP ON”指示器？如果未显示，请按[ACMP ON/OFF]（伴奏型开/关）按钮使之显示出来。
在选择了Waltz 类别下的“Serenade” 和所有 Pianist 类别下的伴奏，按[START/STOP]（开始/停止）按钮后，没有播放节奏伴奏。	这并非故障。Waltz 类别下的“Serenade” 和所有 Pianist 类别下的伴奏没有节奏部分，因此不会播放节奏。如果打开自动播放伴奏功能，则在键盘的伴奏区演奏和弦时，其它部分会播放出来。
似乎并非所有音色均会发声，或是声音像是被截频处理了。	本乐器的最大同时发音数是32个音符。如果使用双重音色或分割音色，且同时播放伴奏或乐曲，则伴奏或乐曲中的有些音符/声音可能会被忽略（或是“被剪掉了”）。
在键盘上同时演奏多个音符时有些音符不发声，或演奏琶音时有些音符也不发声。	同时演奏的音符数超过了32个，这是本乐器的最大同时发音数（可以同时演奏的最大音符数）。对于在键盘上演奏和使用自动播放功能，只要一次演的音符数不超过32个，乐器都可以正常播放。
脚踏板（用于延音）似乎产生相反的效果。例如，踩脚踏板时会切断声音，松开时会延长声音。	踏板开关的极性反了。接通电源之前，确保踏板开关插头已正确连接到SUSTAIN（延音）插孔。
音色的音质会随音符变化。	这是正常的。AWM音源产生方法使用键盘范围内乐器的多个录音（样本）；因此随着音符的不同，音色的实际音质可能也会略有不同。
演奏键盘时，发出的音符不正确。	可能是打开了演奏助手功能。 按[P.A.T. ON/OFF]（演奏助手开/关）按钮关闭该功能。
按[ACMP ON/OFF]（伴奏型开/关）按钮后，未出现ACMP ON标志。	预计使用任何同伴奏有关的功能时，请务必先按[STYLE]（伴奏风格）按钮。
USB设备不响应。	从[USB TO DEVICE]端子上断开设备，然后打开乐器电源。
发送到本乐器的闪存存储器的文件名称或已连接在本乐器上的USB闪存中的文件名称不会显示。	可以显示在画面中的乐曲文件和伴奏文件名称的数量分别限制在500和100。请限制对应文件的数量。

技术规格

键盘

- 76 键仿钢琴 (E0-G6) 键盘, 具备力度感响应功能。

显示屏

- LCD 画面 (背光)

设置

- STANDBY/ON (待机 / 开)
- MASTER VOLUME (主音量): MIN-MAX (小-大)

实时控制

- 滑音轮

音色

- (NP-V80) 127 种面板音色 + 12 组打击乐 / SFX 音色 + 361 种 XGlite 音色
- (NP-V60) 116 种面板音色 + 12 组打击乐 / SFX 音色 + 361 种 XGlite 音色
- 最大同时发音数: 32
- DUAL (双重音色)
- SPLIT (分割音色)

Style (伴奏风格)

- NP-V80: 165 个预设伴奏 + 外部文件
- NP-V60: 160 个预设伴奏 + 外部文件
- 伴奏型控制: ACMP ON/OFF (伴奏型开 / 关)、SYNC STOP (同步停止)、SYNC START (同步开始)、START/STOP (开始 / 停止)、INTRO/ENDING/rit (前奏 / 尾声 / 渐慢)、MAIN/AUTO FILL (主奏 / 自动插入)
- 指法: 多种指法
- 伴奏音量

音乐数据库

- 305

教学功能

- 字典
- 教程 1-3、重复学习

注册记忆

- 8 个音库 x 4 种类型

功能

- VOLUME (音量): 伴奏音量、乐曲音量
- OVERALL (整体): 调音、移调、分割点、力度感灵敏度、滑音范围
- MAIN VOICE (主音色): 音量、八度、相位、混响电平、合唱电平
- DUAL VOICE (双重音色): 音色、音量、八度、相位、混响电平、合唱电平
- SPLIT VOICE (分割音色): 音色、音量、八度、相位、混响电平、合唱电平
- EFFECT (效果): 混响类型、合唱类型、主 EQ 类型
- HARMONY (和声) 和声类型、和声音量
- ARPEGGIO (琶音) (仅 NP-V80): 琶音类型、琶音力度、琶音量化、琶音踏板

- SFF 载入 (NP-V60):

伴奏文件读取

- 演奏助手技术
- 演奏助手功能类型
- PC:
- MIDI:

PC 模式

本机开 / 关、外部时钟、初始值发送、键盘输出、伴奏输出、乐曲输出
拍号分子、拍号、分母、节拍器音量
右手教程音轨、左手教程音轨、评分示范曲编组、示范播放、示范取消

- METRONOME (节拍器):

- LESSON (教学):

- DEMO (示范):

- POWER SAVE (节电)
- LANGUAGE (语言)

效果

- 混响: 9 种类型
- 合唱: 4 种类型
- 和声: 26 种类型
- 琶音: 50 种类型

乐曲

- 30 预设 + 5 用户乐曲 + 附送 CD-ROM 乐曲 (70)
- 乐曲清除、音轨清除
- 乐曲音量
- 乐曲控制: REPEAT&LEARN (重放 & 练习)、A-B REPEAT (A-B 重放)、PAUSE (暂停)、REW (倒退)、FF (快进)、START/STOP (开始 / 停止)

演奏助手功能

- 和弦, 和弦 / 任意

录音

- 乐曲
- 用户乐曲: 5 首
- 录音音轨: 1、2、3、4、5、STYLE

MIDI

- 本机开 / 关
- 初始值发送
- 外部时钟
- 键盘输出
- 伴奏输出
- 乐曲输出

附属插孔

- PHONES/OUTPUT (耳机 / 输出)、DC IN、USB、SUSTAIN (延音)、USB TO DEVICE

放大器

- 6 W + 6 W

扬声器

- NP-V80: (12 cm x 6 cm) x 2 + 5 cm x 2
- NP-V60: (12 cm x 6 cm) x 2

功率消耗

- 11 W (NP-V60), 13 W (NP-V60 和 AC 电源适配器)

电源

- 适配器: U.S 用户: PA-150A 或相应产品
其他用户: PA-150A 或相当规格
- 电池: 六节 5 号 LR6 或同等电池

尺寸 (宽 × 深 × 高)

- NP-V80: 1264 x 312 x 111 mm
(49-3/4" x 12-5/16" x 4-3/8")
- NP-V60: 1228 x 312 x 111 mm
(48-3/8" x 12-5/16" x 4-3/8")

重量

- NP-V80: 7.1 kg (15 lbs. 10 oz.)
 - NP-V60: 6.3 kg (13 lbs. 14 oz.)
- * 不包含电池

附件

- AC 电源适配器 PA-150A
* 在特定区域中可能不包含。请咨询 YAMAHA 经销商。
- 踏板开关 (仅 NP-V80)
- 谱架
- 随机附赠光盘
- 使用说明书
- 数据列表
- Yamaha 产品用户注册表
* 用户注册表格中需要填写产品 ID。
- 保证书

可选附件

- 踏板开关: FC4、FC5

* 本使用说明书中的技术规格及介绍仅供参考。YAMAHA 公司保留随时更改或修订产品或技术规格的权利，若确有更改，恕不事先通知。技术规格、设备或选购件在各个地区可能均会有所不同，因此如有问题，请和当地 YAMAHA 经销商确认。

索引

A

A-B重播 71
ACMP 23

B

八度 56
伴奏段 62
伴奏风格文件 67
伴奏输出 86
伴奏速度 64
保存 (备份文件) 50, 89
保存 (面板设置) 48
保存 (SMF乐曲) 81
保存 (用户文件) 80
备份 50, 89
本机 86

C

Channel 89
插入 62
重播 33, 71
初始化 50
初始值发送 87
传送 87-89

D

打击乐器组 16
单触设定 54
倒退 (REW) 29
电源适配器 10

E

耳机 11

F

分割点 18, 65
分割音色 18, 57
附件 7

G

格式化 (USB闪存) 79
功能 73-74, 76
故障排除 (安装) 94
故障排除 (乐器) 97

H

合唱 51
合唱电平 74

和声 59
和声音量 75
和弦 24-25, 68
和弦字典 68
滑音 54
滑音范围 74
混响 51
混响电平 74

J

击拍开始 65, 72
计算机 85
键盘输出 86
简易编曲 41
教程 30
节拍器 19
静音 71

K

快进 (FF) 29

L

L-Part 89
力度感灵敏度 58
力度感响应 58
录音 43

M

MIDI 85
默认设置 73

P

PC Mode 86
琶音 20
琶音类型 21
琶音力度 60
琶音量化 60
琶音踏板 61
拍号 (分母) 53
拍号 (分子) 53
评分 31
谱架 7

Q

前奏 62

R

R-Part 89

- S**
- SMF (标准MIDI文件) 87
 - Style (伴奏风格) 22, 62
 - 删除 (从计算机传送乐曲) 50
 - 删除 (SMF乐曲) 83
 - 删除 (用户乐曲) 47
 - 删除 (用户文件) 83
 - 闪存 26, 88
 - 声部 (右、左) 30
 - 示范曲 29
 - 示范曲编组 69
 - 示范曲播放模式 69
 - 示范取消 76
 - 双重音色 18
 - 速度 (伴奏) 64
 - 速度 (节拍器) 19
 - 速度 (乐曲) 70
- T**
- 踏板开关 11, 61
 - 调音 53
 - 同步开始 23, 62
 - 同步停止 63
- W**
- USB 85
 - USB-MIDI驱动程序 92
 - 外部时钟 86
 - 尾奏 62
 - 文件控制 77
- X**
- XGlite 6
 - 显示屏 15
 - 相位 56
 - 效果 51
 - 小节 15
 - 旋律音色 72
- Y**
- 延音 (踏板开关) 11, 61
 - 演奏助手功能 35
 - 移调 52
 - 音符 15
 - 音轨 44
 - 音轨清除 47
 - 音库 48
 - 音量 (总体) 11
 - 音量 (伴奏) 64
 - 音量 (乐曲) 70
- 音量 (双重音色) 56
 - 音量 (音色分割) 56
 - 音量 (主音色) 56
 - 音色 16, 56
 - 音乐数据库 40
 - 用户乐曲 43
 - 预置乐曲 26
 - 乐曲 26
 - 乐曲清除 47
 - 乐曲输出 86
- Z**
- 载入 (伴奏文件) 67, 82
 - 载入 (用户文件) 82
 - 注册记忆 48
 - 主EQ类型 55
 - 主音色 16
 - 主奏 (部分) 62
 - 自动伴奏 22, 62
 - 自动伴奏范围 23

For details of products, please contact your nearest Yamaha representative or the authorized distributor listed below.

关于产品的详细信息, 请向就近的 Yamaha 代理商或下列经销商询问。

NORTH AMERICA

CANADA

Yamaha Canada Music Ltd.
135 Milner Avenue, Scarborough, Ontario,
M1S 3R1, Canada
Tel: 416-298-1311

U.S.A.

Yamaha Corporation of America
6600 Orangethorpe Ave., Buena Park, Calif. 90620,
U.S.A.
Tel: 714-522-9011

CENTRAL & SOUTH AMERICA

MEXICO

Yamaha de México S.A. de C.V.
Calz. Javier Rojo Gómez #1149,
Col. Guadalupe del Moral
C.P. 09300, México, D.F., México
Tel: 55-5804-0600

BRAZIL

Yamaha Musical do Brasil Ltda.
Rua Joaquim Floriano, 913 - 4º andar, Itaim Bibi,
CEP 04534-013 Sao Paulo, SP. BRAZIL
Tel: 011-3704-1377

ARGENTINA

Yamaha Music Latin America, S.A.
Sucursal de Argentina
Olga Cossetтини 1553, Piso 4 Norte
Madero Este-C1107CEK
Buenos Aires, Argentina
Tel: 011-4119-7000

PANAMA AND OTHER LATIN AMERICAN COUNTRIES/ CARIBBEAN COUNTRIES

Yamaha Music Latin America, S.A.
Torre Banco General, Piso 7, Urbanización Marbella,
Calle 47 y Aquilino de la Guardia,
Ciudad de Panamá, Panamá
Tel: +507-269-5311

EUROPE

THE UNITED KINGDOM/IRELAND

Yamaha Music U.K. Ltd.
Sherbourne Drive, Tilbrook, Milton Keynes,
MK7 8BL, England
Tel: 01908-366700

GERMANY

Yamaha Music Europe GmbH
Siemensstraße 22-34, 25462 Rellingen, Germany
Tel: 04101-3030

SWITZERLAND/LIECHTENSTEIN

Yamaha Music Europe GmbH
Branch Switzerland in Zürich
Seefeldstrasse 94, 8008 Zürich, Switzerland
Tel: 01-383 3990

AUSTRIA

Yamaha Music Europe GmbH Branch Austria
Schleiergasse 20, A-1100 Wien, Austria
Tel: 01-60203900

CZECH REPUBLIC/SLOVAKIA/ HUNGARY/SLOVENIA

Yamaha Music Europe GmbH Branch Austria
Schleiergasse 20, A-1100 Wien, Austria
Tel: 01-60203905

POLAND/LITHUANIA/LATVIA/ ESTONIA

Yamaha Music Europe GmbH
Branch Sp.z o.o. Oddział w Polsce
ul. 17 Stycznia 56, PL-02-146 Warszawa, Poland
Tel: 022-868-07-57

THE NETHERLANDS/ BELGIUM/LUXEMBOURG

Yamaha Music Europe Branch Benelux
Clarissenhof 5-b, 4133 AB Vianen, The Netherlands
Tel: 0347-358 040

FRANCE

Yamaha Musique France
BP 70-77312 Marne-la-Vallée Cedex 2, France
Tel: 01-64-61-4000

ITALY

Yamaha Musica Italia S.P.A.
Viale Italia 88, 20020 Lainate (Milano), Italy
Tel: 02-935-771

SPAIN/PORTUGAL

Yamaha Música Ibérica, S.A.
Ctra. de la Coruna km. 17, 200, 28230
Las Rozas (Madrid), Spain
Tel: 91-639-8888

GREECE

Philippos Nakas S.A. The Music House
147 Skiathou Street, 112-55 Athens, Greece
Tel: 01-228 2160

SWEDEN

Yamaha Scandinavia AB
J. A. Wettergrens Gata 1, Box 30053
S-400 43 Göteborg, Sweden
Tel: 031 89 34 00

DENMARK

YS Copenhagen Liaison Office
Generatorvej 6A, DK-2730 Herlev, Denmark
Tel: 44 92 49 00

FINLAND

F-Musiikki Oy
Kluuvikatu 6, P.O. Box 260,
SF-00101 Helsinki, Finland
Tel: 09 618511

NORWAY

Norsk filial av Yamaha Scandinavia AB
Grini Næringspark 1, N-1345 Østerås, Norway
Tel: 67 16 77 70

ICELAND

Skifan HF
Skeifan 17 P.O. Box 8120, IS-128 Reykjavik, Iceland
Tel: 525 5000

RUSSIA

Yamaha Music (Russia)
Office 4015, entrance 2, 21/5 Kuznetskii
Most street, Moscow, 107996, Russia
Tel: 495 626 0660

OTHER EUROPEAN COUNTRIES

Yamaha Music Europe GmbH
Siemensstraße 22-34, 25462 Rellingen, Germany
Tel: +49-4101-3030

AFRICA

Yamaha Corporation,
Asia-Pacific Music Marketing Group
Nakazawa-cho 10-1, Naka-ku, Hamamatsu,
Japan 430-8650
Tel: +81-53-460-2312

MIDDLE EAST

TURKEY/CYPRUS

Yamaha Music Europe GmbH
Siemensstraße 22-34, 25462 Rellingen, Germany
Tel: 04101-3030

OTHER COUNTRIES

Yamaha Music Gulf FZE
LOB 16-513, P.O.Box 17328, Jubel Ali,
Dubai, United Arab Emirates
Tel: +971-4-881-5868

ASIA

THE PEOPLE'S REPUBLIC OF CHINA

Yamaha Music & Electronics (China) Co.,Ltd.
2F, Yunhedasha, 1818 Xinzha-lu, Jingan-qu,
Shanghai, China
Tel: 021-6247-2211

HONG KONG

Tom Lee Music Co., Ltd.
11/F., Silvercord Tower 1, 30 Canton Road,
Tsimshatsui, Kowloon, Hong Kong
Tel: 2737-7688

INDIA

Yamaha Music India Pvt. Ltd.
5F Ambience Corporate Tower Ambience Mall Complex
Ambience Island, NH-8, Gurgaon-122001, Haryana, India
Tel: 0124-466-5551

INDONESIA

PT. Yamaha Music Indonesia (Distributor)
PT. Nusantara
Gedung Yamaha Music Center, Jalan Jend. Gatot
Subroto Kav. 4, Jakarta 12930, Indonesia
Tel: 21-520-2577

KOREA

Yamaha Music Korea Ltd.
8F, 9F, Dongsung Bldg. 158-9 Samsung-Dong,
Kangnam-Gu, Seoul, Korea
Tel: 080-004-0022

MALAYSIA

Yamaha Music Malaysia, Sdn., Bhd.
Lot 8, Jalan Perbandaran, 47301 Kelana Jaya,
Petaling Jaya, Selangor, Malaysia
Tel: 3-78030900

PHILIPPINES

Yupango Music Corporation
339 Gil J. Puyat Avenue, P.O. Box 885 MCPO,
Makati, Metro Manila, Philippines
Tel: 819-7551

SINGAPORE

Yamaha Music Asia Pte., Ltd.
#03-11 A-Z Building
140 Paya Lebar Road, Singapore 409015
Tel: 747-4374

TAIWAN

Yamaha KHS Music Co., Ltd.
3F, #6, Sec.2, Nan Jing E. Rd. Taipei.
Taiwan 104, R.O.C.
Tel: 02-2511-8688

THAILAND

Siam Music Yamaha Co., Ltd.
4, 6, 15 and 16th floor, Siam Motors Building,
891/1 Rama 1 Road, Wangmai,
Pathumwan, Bangkok 10330, Thailand
Tel: 02-215-2626

OTHER ASIAN COUNTRIES

Yamaha Corporation,
Asia-Pacific Music Marketing Group
Nakazawa-cho 10-1, Naka-ku, Hamamatsu,
Japan 430-8650
Tel: +81-53-460-2317

OCEANIA

AUSTRALIA

Yamaha Music Australia Pty. Ltd.
Level 1, 99 Queensbridge Street, Southbank,
Victoria 3006, Australia
Tel: 3-9693-5111

NEW ZEALAND

Music Works LTD
P.O. BOX 6246 Wellesley, Auckland 4680,
New Zealand
Tel: 9-634-0099

COUNTRIES AND TRUST TERRITORIES IN PACIFIC OCEAN

Yamaha Corporation,
Asia-Pacific Music Marketing Group
Nakazawa-cho 10-1, Naka-ku, Hamamatsu,
Japan 430-8650
Tel: +81-53-460-2312

HEAD OFFICE Yamaha Corporation, Pro Audio & Digital Musical Instrument Division
Nakazawa-cho 10-1, Naka-ku, Hamamatsu, Japan 430-8650
Tel: +81-53-460-3273



雅马哈乐器音响(中国)投资有限公司
客户服务热线: 8008190161 (免费)
公司网址: <http://www.yamaha.com.cn>

Yamaha Home Keyboards Home Page
<http://music.yamaha.com/homekeyboard/>
Yamaha Manual Library
<http://www.yamaha.co.jp/manual/>

U.R.G., Pro Audio & Digital Musical Instrument Division, Yamaha Corporation
© 2010 Yamaha Corporation

WT59310 | 002CRXXX.X-XXC0
Printed in China