

















Manuale di assemblaggio / Montagehandleiding
组装说明书 / 組立説明書

Italiano

PRECAUZIONI

Per un uso corretto e sicuro, leggere questo manuale di assemblaggio prima dell'utilizzo. In particolare, qualora gli utenti siano bambini e giovani, i genitori o una persona adulta dovrebbe istruirli circa il modo appropriato di utilizzare il dispositivo.

- Per evitare incidenti e lesioni**
Attenersi alle disposizioni indicate di seguito.
-  Attenzione (pericolo o avvertenza). Questo simbolo indica ciò a cui occorre prestare la dovuta attenzione.
 -  Le azioni indicate con questa icona sono vietate e non devono essere eseguite.



	AVVERTENZA Se questo simbolo viene ignorato e il dispositivo viene utilizzato in modo improprio, potrebbero derivarne lesioni mortali o gravi alle persone.
	Collocare il prodotto sempre su una superficie solida e piana. Se viene posizionato su una superficie in pendenza o instabile oppure su gradini, il prodotto potrebbe diventare instabile e rovesciarsi.
	Controllare che tutti i bulloni siano ben serrati. L'allentamento dei bulloni può provocare il ribaltamento del rack o la caduta di pezzi e causare lesioni.
	Nel regolare l'altezza o l'inclinazione, non allentare i bulloni in modo improvviso. Il pad potrebbe cadere, il rack o i tubi potrebbero scivolare via e causare lesioni a mani o dita.
	Non sedere o camminare sul rack. Il rack potrebbe ribaltarsi o danneggiarsi e causare lesioni.
	Prestare attenzione quando i bambini sono vicini al prodotto o lo toccano. Il prodotto contiene molti tubi e bracci, pertanto qualsiasi movimento distratto potrebbe causare lesioni.
	Quando si installano i pad e i moduli, prestare molta attenzione nel maneggiare e installare i cavi. I cavi sistemati incautamente possono far inciampare e cadere l'utente e le altre persone.
	Non alterare il prodotto, per evitare lesioni personali o il danneggiamento o il deterioramento del prodotto.
	ATTENZIONE Se questo simbolo viene ignorato e il dispositivo viene utilizzato in modo improprio, le persone che lo maneggiano potrebbero rimanere ferite e potrebbero derivarne danni materiali.
	Non mettere mani o piedi sotto il pedale o sotto l'interruttore a pedale. Potrebbero essere schiacciati e feriti.
	Prestare attenzione alle dita quando si regolano i morsetti. Potrebbero essere schiacciate e ferite.
	Prestare attenzione alle estremità dei tubi, all'interno dei tubi e alle estremità delle viti. Le sbarbature metalliche potrebbero ferire le dita.
	Non calpestare il prodotto né collocarvi sopra oggetti pesanti. Potrebbe derivarne un danno.
	Non utilizzare o conservare il prodotto in punti molto caldi (luce diretta del sole, vicino a un radiatore, in un'auto chiusa e così via) o molto umidi (bagno, all'esterno durante la pioggia e così via). Potrebbe conseguire la deformazione, lo scolorimento, la viscosità, il danneggiamento o il deterioramento del prodotto.
	Quando si pulisce il prodotto, non utilizzare benzina, solventi o alcol in quanto potrebbero causare lo scolorimento o la deformazione del prodotto. Pulire con un panno soffice o umido ben strizzato. Se il prodotto è sporco o appiccicoso, utilizzare un detergente neutro su un panno, quindi utilizzare un panno umido ben strizzato per rimuovere l'eventuale detergente residuo. Prestare inoltre attenzione a non far entrare in contatto l'acqua e il detergente con le imbottiture, altrimenti potrebbero deteriorarsi.















* Le specifiche tecniche sono soggette a modifiche senza preavviso.

Nederlands

VOORZORGSMAATREGELEN

Neem deze montagehandleiding door voordat u het product in gebruik neemt, en gebruik het product op een veilige manier voor het bestemde doel. Vooral voor kleine kinderen en jonge gebruikers is het raadzaam dat de ouders of een leraar instructies geven voor de juiste bediening van de apparatuur.

- Ongevallen en letsel voorkomen**
Neem de onderstaande waarschuwingen in acht:
-  Let op (of ook wel: Gevaar, Waarschuwing). Deze aanduiding wijst op passages die aandachtig moeten worden gelezen.
 -  Handelingen waarbij dit symbool is afgedrukt, zijn verboden en dienen achterwege te blijven.



	WAARSCHUWING Als dit symbool wordt genegeerd en de apparatuur verkeerd wordt gebruikt, kan dodelijk letsel of ernstige schade het gevolg zijn.
	Plaats het product altijd op een vlakke en robuuste ondergrond. Door plaatsing op een hellend, onstabiel oppervlak of op trap treden kan het product onstabiel staan en omvallen.
	Zorg dat alle bouten stevig worden vastgedraaid. Losse bouten kunnen ertoe leiden dat het drumrek omvalt of dat onderdelen eruit vallen, wat letsel tot gevolg kan hebben.
	Maak de bouten niet snel los wanneer u de hoogte of de hoek aanpast. De pad kan vallen, het drumrek of de buizen kunnen wegglijden, en daardoor kunnen de handen of vingers bekneld of verwond raken.
	Zit of sta niet op het drumrek. Het drumrek kan omvallen of beschadigd raken, wat letsel tot gevolg kan hebben.
	Wees voorzichtig wanneer kinderen in de buurt van het product komen of dit aanraken. Aangezien het product vele buizen en steunen heeft, kunnen onachtzame bewegingen nabij het product letsel tot gevolg hebben.
	Besteed bij het instellen van de pads en modules aandacht aan de geleiding en aansluiting van de kabels. Onachtzame plaatsing van de kabels kan ertoe leiden dat de gebruiker of anderen struikelen en vallen.
	Breng geen wijzigingen aan in het product. Dit kan resulteren in persoonlijk letsel of beschadiging/aantasting van het product.
	LET OP Als u dit symbool negeert en de apparatuur verkeerd gebruikt, bestaat er gevaar voor letsel van degene die de apparatuur bedient en kan de apparatuur worden beschadigd.
	Plaats uw handen of voeten niet onder de voetpedalen of voetschakelaar. Deze kunnen bekneld raken, wat letsel tot gevolg heeft.
	Wees voorzichtig met uw vingers wanneer u de klemmen afstelt. Deze kunnen bekneld raken, wat letsel tot gevolg heeft.
	Wees voorzichtig met de uiteinden, binnenzijden en het schroefdraad van de buizen. Door schuren langs metaal kunt u letsel aan uw vingers oplopen.
	Stap niet op het product en plaats er geen zware objecten op. Dit leidt tot beschadiging van het product.
	Gebruik of bewaar het product niet op plaatsen met een extreem hoge temperatuur (bijvoorbeeld in direct zonlicht, dicht bij een verwarming, in een afgesloten auto, enzovoort) of hoge luchtvochtigheid (badkamer, buiten op een regenachtige dag, enzovoort). Dit kan leiden tot vervorming, verkleuring, klevigheid, beschadiging of aantasting.
	Gebruik voor reiniging van het product geen benzine, thinner of alcohol, want dit kan resulteren in verkleuring of vervorming. Veeg het product af met een zachte doek of een vochtige doek die stevig is uitgeworpen. Als het product vuil of plakkerig is, reinig dit dan met een neutraal reinigingsmiddel op een doek, en neem het product vervolgens af met een stevig uitgeworpen vochtige doek om eventueel achtergebleven reinigingsmiddel te verwijderen. Zorg er ook absoluut voor dat de kussens in het product niet in contact komen met water of reinigingsmiddelen. Dit zou de kussens kunnen aantasten.

* Specificaties kunnen gewijzigd worden zonder voorafgaande kennisgeving.

中文

注意事项

使用之前, 请阅读该组装手册, 以便安全、正确地使用本产品。特别是儿童或年轻使用者, 父母或老师应该告诉儿童这些器材的正确使用方法。

- 为了防止发生事故和受伤, 请遵守如下注意事项。**
-  注意事项 (包括危险或警告) 该标志表示应该密切关注的事项。
 -  该标志表示被禁止的行为或操作, 切勿尝试。

	警告 如果忽视该标志并错误地使用设备器材, 可能会造成致命人身伤害或严重财物损坏。
	请务必将本产品安装在平坦、结实的表面, 将本产品放置在倾斜、不稳定的表面或台阶上, 可能会导致本产品安置不稳并发生翻倒。
	请务必将所有螺栓都拧紧。松开这些螺栓可能会导致支架翻倒、零件脱落并引起人身伤害。
	当调节高度或角度时, 请勿突然松开这些螺栓。否则衬垫可能会跌落、支架或管子可能会滑动, 进而夹住或弄伤手或手指。
	请勿坐在或站在支架上。否则支架可能会翻倒或损坏, 导致人身伤害。
	当儿童接近或触摸本产品时要十分小心。因为本产品有许多管子和支臂, 随意在本产品周围移动可能会导致受伤。
	当安装设置衬垫和模块时, 要特别注意电缆的处理和固定。安置电缆时疏忽大意可能会导致使用者或他人绊倒。
	请勿擅自替换本产品。否则, 可能会造成人身伤害、损坏本产品或降低其性能。
	注意 如果忽视该标志并错误地使用设备器材, 可能会对操作本器材的人带来危险或造成人身伤害, 或导致财产损失。
	请勿将手或脚放在脚踏板或脚踏开关下面。否则可能会被夹住并导致受伤。
	调节夹具时当心手指。否则可能会被夹住并导致受伤。
	请当心管头、管内部以及螺钉头部。金属碎片等可能会弄伤手指。
	请勿站在本产品上或在其上放置重物。否则可能会导致损坏。
	请勿在极端高温 (阳光直射、靠近加热器或关紧的汽车内等场所) 或极端潮湿 (浴室、雨天室外等) 的环境中使用或存放本产品。否则, 可能会导致变形、变色、粘牢、损坏或性能下降。
	当清洁本产品时, 请勿使用苯、稀释剂或酒精, 否则可能会导致变色或变形。请用软布或彻底打干的湿布擦拭本产品。如果本产品上有污渍或很粘, 请用布蘸中性洗涤剂进行擦拭, 然后用彻底打干的湿布将残留的洗涤剂擦干净。另外要特别小心不要让水或洗涤剂与本产品中使用的缓冲垫接触; 否则可能会导致性能下降。



* 上述规格若有变更, 恕不另行通知。

日本語

安全上のご注意 ご使用前に、必ずこの「安全上のご注意」をよくお読みください。

ここに示した注意事項は、製品を安全に正しくご使用いただき、あなたや他の人々への危害や損害を未然に防止するためのものです。注意事項は、危害や損害の大きさと切迫の程度を明示するために、異なる取り扱いをすると生じることが想定される内容を「警告」と「注意」に区分しています。いずれもお客様の安全や機器の保全に関する重要な内容ですので、必ずお守りください。

※ お読みになった後は、使用される方がいつでも見られる所に必ず保管してください。

- 記号表示について**
-  この機器に表示されている記号や取扱説明書に表示されている記号には、次のような意味があります。記号は、危険、警告または注意を示します。
 -  記号は、禁止行為を示します。記号の中に具体的な内容が描かれているものもあります。

	警告 この表示内容を無視した取り扱いをすると、死亡や重傷を負う可能性が想定されます。
	設置場所は床面が平らで丈夫な所にしてください。床が傾いていたり、段差がありますと不安定となり、転倒するおそれがあります。
	固定用ネジはしっかり締め付けてください。転倒、落下等によりけがの原因となります。
	高さや角度の調整を行なう際、急にネジを緩めないでください。パッドが落下したり、ラック、パイプが滑り落ちて手や指を挟む等けがの原因となります。
	ラックに腰かけたり踏み台にしないでください。転倒したり壊れたりして、けがの原因となります。
	小さなお子様が触ったり、近づくと場合は注意してください。多くのパイプやアームが並びますので、動きによっては体をぶつかけたりして、けがをするおそれがあります。
	パッドやモジュールのセッティングの際は、ケーブルの引きまわしに注意してください。足を引っかけた転倒するおそれがあります。
	この製品を分解したり、改造したりしないでください。ケガまたは故障の原因になります。
	注意 この表示を無視して誤った取り扱いをすると、人が傷害を負ったり、財産が損害を受ける危険のおそれがある内容を示しています。
	フットスイッチやフットペダルの下に、手や足を入れないでください。挟まれてけがの原因となります。
	クランプを調節する際、指に注意してください。指が挟まれてけがをするおそれがあります。
	パイプの端面や内面及びネジの先端にご注意ください。尖った部分等で指にけがをするおそれがあります。
	この製品の上に乗ったり、重いものに乗せたりしないでください。故障の原因になります。
	温度が極端に高い場所 (直射日光の当たる場所、暖房器具の近く、閉めきった車内など) や、湿気の多い場所 (風呂場、雨天の屋外など) での使用、保管はしないでください。変形、变色、故障や性能劣化の原因になります。
	製品を手入れするときは、ベンジンやシンナー、アルコール類は使用しないでください。製品を変色、変形させるおそれがあります。お手入れの際は、やわらかい布で乾拭きするか、水を含ませて固く絞った布を用いて汚れをふき取ってください。汚れがひどいときは、中性洗剤を含ませた布を固く絞って汚れを拭き取り、そのあとで水を含ませて固く絞った布を用いて洗剤を拭き取ってください。

※製品の仕様および外観は、改良のため予告無く変更することがあります。

Contenuto della confezione

* Prima dell'installazione, verificare che siano presenti tutti gli accessori indicati di seguito. Se manca un qualsiasi accessorio, rivolgersi al rivenditore presso il quale l'unità è stata acquistata.

- 1 Colonna (CS) x 1, 2 Colonna (CD) x 1, 3 Colonna (S) x 1, 4 Colonna (D) x 1, 5 Tubo centrale (S) x 1, 6 Tubo centrale (C) x 1, 7 Tubo centrale (D) x 1, 8 Morsetto x 4, 9 Chiave batteria x 1

* Sulla colonna (CS) e sulla colonna (CD) sono presenti dei morsetti aperti in una posizione diversa, come sulle colonne (S) e (R).

Verpakkingsinhoud

* Controleer vóór het opzetten of u alle items in de onderstaande lijst heeft. Neem contact op met de leverancier waar u het product heeft gekocht als er iets ontbreekt.

- 1 Pilaar (CL) x 1, 2 Pilaar (CR) x 1, 3 Pilaar (L) x 1, 4 Pilaar (R) x 1, 5 Middenbuis (L) x 1, 6 Middenbuis (C) x 1, 7 Middenbuis (R) x 1, 8 Klembuis x 4, 9 Drumtoets x 1

* De pilaar (CL) en de pilaar (CR) hebben een open klem in een andere positie, evenals de pilaren (L) en (R).

包装内容

* 在安装前, 请确认下列物件都齐备。如果不全, 请联系销售本装置的经销商。

- 1 支架 (CL) x 1, 2 支架 (CR) x 1, 3 支架 (L) x 1, 4 支架 (R) x 1, 5 中心管 (L) x 1, 6 中心管 (C) x 1, 7 中心管 (R) x 1, 8 夹杆 x 4, 9 鼓键 x 1

* 支架 (CL) 和支架 (CR) 的开口夹开口方向不同, 支架 (L) 和 (R) 的开口夹方向也不同。

同梱品 (お確かめください)

※ラックを組み立てる前に、すべての部品がそろっていることを確認してください。

- 1ピラー (CL) x 1, 2ピラー (CR) x 1, 3ピラー (L) x 1, 4ピラー (R) x 1, 5センターパイプ (L) x 1, 6センターパイプ (C) x 1, 7センターパイプ (R) x 1, 8クランプロッド x 4, 9ドラムキー x 1

※ 1)ピラー (CL)と 2)ピラー (CR)、3)ピラー (L)と 4)ピラー (R)はオープンクランプの位置が異なります。イラストを参照して左右をご確認ください。

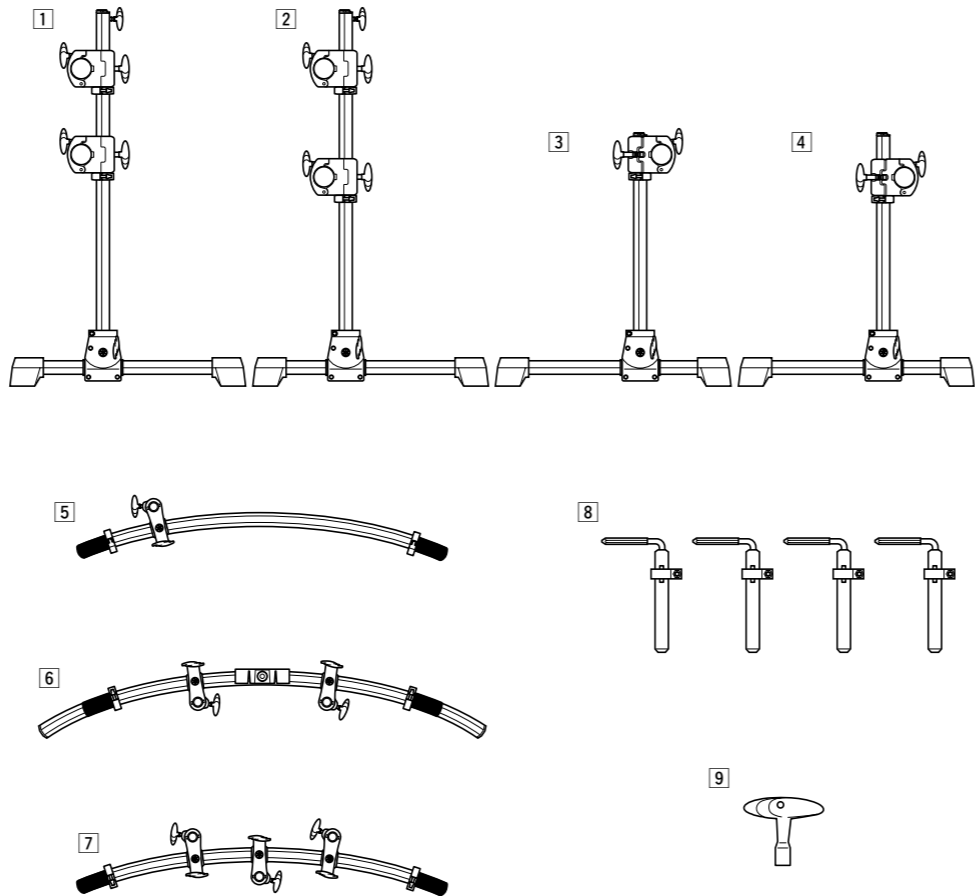

Esempio di installazione

- 1 DTX Series: Drum Trigger Module
- 2 Supporto Hi-hat: HS740A e così via
- 3 Pedale: FP8215 e così via
- 4 Altoparlante satellite
- 5 Unità di amplificazione sub woofer
- 6 Supporto per rullante: SS652 e così via

Voorbeeldopstelling

- 1 DTX-serie: Drum Trigger Module
- 2 Hi-hatstandaard: HS740A enzovoort
- 3 Voetpedaal: FP8215 enzovoort
- 4 Satellietluidspreker
- 5 Subwoofer-versterkereenheid
- 6 Snarestandaard: SS652 enzovoort

安装示例

- 1 DTX 系列: 鼓触发模块
- 2 立镲支架上: HS740A 等
- 3 脚踏板: FP8215 等
- 4 卫星音箱
- 5 超低音放大设备
- 6 军鼓支架: SS652 等

セットアップ例

- 1 DTX シリーズ: ドラムトリガーモジュール
- 2 ハイハットスタンド: HS740A など
- 3 フットペダル: FP8215 など
- 4 サテライトスピーカー
- 5 サブウーファアンプユニット
- 6 スネアスタンド: SS652 など

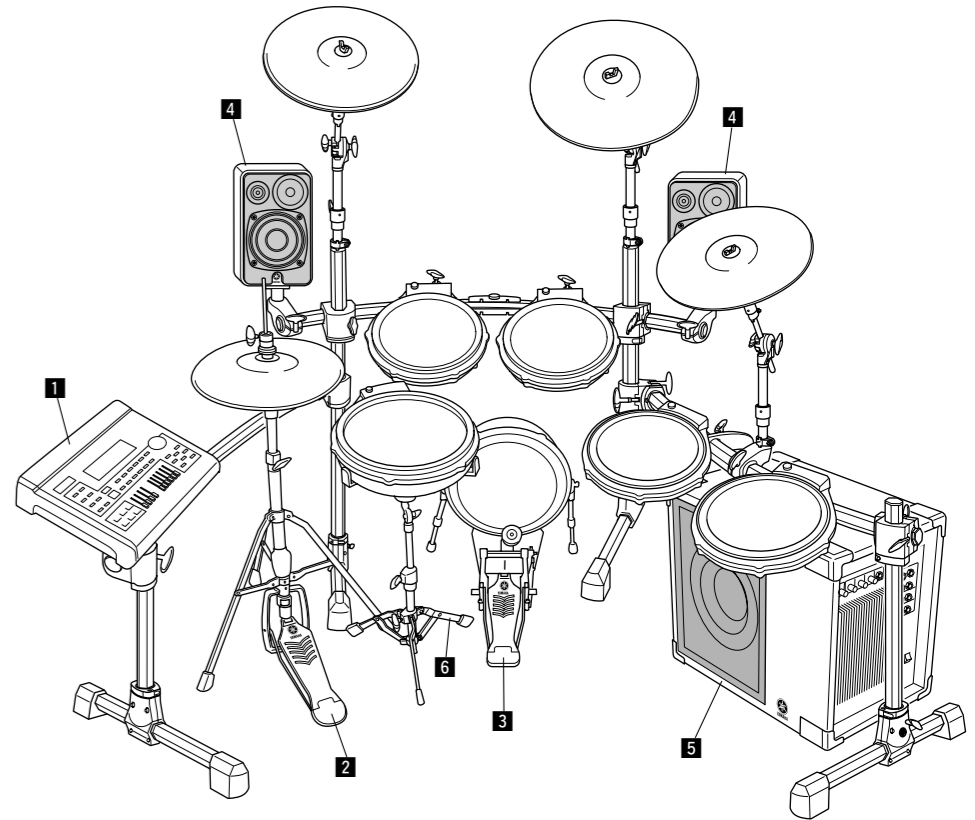

Assemblaggio

* Estrarre tutti gli accessori dalla confezione e seguire le istruzioni fornite di seguito per completare l'assemblaggio del rack.

1. Allentare i dadi di fissaggio ② dei morsetti ① sulle colonne, quindi aprire i morsetti.

2. Collegare il tubo centrale (C) ⑥ alla colonna (CS) ① e alla colonna (CD) ② e fissarlo con gli appositi dadi.

Nel collegare i diversi elementi, accertarsi che il piolo dei morsetti della memoria ③ sia correttamente allineato alla rientranza sui morsetti aperti ① [Fig. A].

3. Sul tubo centrale (C) ⑥ è presente una piastrina con il logo dotata di livella. Utilizzare la livella per verificare il corretto bilanciamento del rack e regolare l'assemblaggio di conseguenza, in modo che il tubo centrale sia orizzontale.

Il tubo centrale è orizzontale quando la bolla si ferma al centro del cerchio della livella [Fig. B-a]. Per ruotare il tubo centrale, allentare il dado di fissaggio ② del morsetto aperto ① e il dado di fissaggio ④ del morsetto della memoria, quindi far ruotare simultaneamente le parti. Una volta determinata la posizione, serrare i dadi ② e ④ per fissare il rack.

NOTA: la piastra del logo è rimovibile e può quindi essere utilizzata per regolare i tubi centrali ⑤ e ⑦.

4. Collegare il tubo centrale (D) ⑦ alla colonna (D) ④ e alla colonna (CD) ② e fissarlo con gli appositi dadi. Verificare il bilanciamento del supporto del rack utilizzando la livella.

Nel collegare i diversi elementi, accertarsi che il piolo dei morsetti della memoria ③ sia correttamente allineato alla rientranza sui morsetti aperti ① [Fig. A].

5. Collegare allo stesso modo il tubo centrale (S) ⑤ alla colonna (S) ③ e alla colonna (CS) ① e fissarlo con gli appositi dadi.

6. Inserire le aste del morsetto ⑧ nei supporti del morsetto ⑤ e serrare i dadi di fissaggio del morsetto ⑥ fino a fissare la struttura.

Per spostare i supporti del morsetto ⑤, allentare il dado di fissaggio del supporto del morsetto ⑦, quindi far scorrere la sfera di resina ⑧ e il supporto del morsetto ⑤.

NOTA: il diametro dei supporti del morsetto è di 22,2 mm.
Per collegare degli altoparlanti di monitoraggio acquistabili separatamente (MS100DR e simili), utilizzare un supporto per morsetto del tipo HXTC. Per il montaggio, vedere l'esempio.

7. I reggi piatti CH750/CH755 sono inclusi nel set pad DTT3KSP1/2. Facendo riferimento all'illustrazione, collegare i reggi piatti e fissarli.

Allentare il dado di fissaggio sulla parte superiore delle colonne ① e ② per rimuovere la copertura, quindi fissare i reggi piatti.

8. Se necessario, regolare l'angolazione delle colonne e l'altezza dei tubi centrali.

Montage

* Haal alle HXR4LD-accessoires uit de doos en volg de onderstaande instructies om het rek te monteren.

1. Draai alle bevestigingsbouten ② voor de open klemmen ① op de pilaren los en open de klemmen.

2. Bevestig de middenbuis (C) ⑥ aan de pilaar (CL) ① en pilaar (CR) ② en draai de bevestigingsbouten stevig vast.

Zorg er bij het bevestigen voor dat de uitstulping op de geheugenklemmen ③ op één lijn ligt met de uitsparing op de geopende klemmen ① [Afb. A].

3. De middenbuis (C) ⑥ heeft een logoplaatje met een waterpas. Gebruik deze waterpas om de balans van de rekstandaard te controleren en de montage aan te passen zodat de middenbuis horizontaal ligt.

De middenbuis ligt horizontaal als de luchtbel midden in de cirkel op de waterpas tot stilstand komt [Afb. B-a]. U kunt de middenbuis draaien door de bevestigingsbout ② voor de geopende klem ① en de bevestigingsbout ④ voor de geheugenklem los te draaien en de onderdelen vervolgens gelijktijdig te draaien. Wanneer u de juiste stand heeft bepaald, draait u de bevestigingsbouten ② en ④ stevig vast.

OPMERKING: Dit logoplaatje kan worden verwijderd zodat het kan worden gebruikt om de andere middenbuizen ⑤ en ⑦ aan te passen.

4. Bevestig de middenbuis (R) ⑦ aan de pilaar (R) ④ en pilaar (CR) ② en draai de bevestigingsbouten stevig vast. Controleer vervolgens de balans van de rekstandaard met de waterpas.

Zorg er bij het bevestigen voor dat de uitstulping op de geheugenklemmen ③ op één lijn ligt met de uitsparing op de geopende klemmen ① [Afb. A].

5. Bevestig op dezelfde manier de middenbuis (L) ⑤ aan de pilaar (L) ③ en pilaar (CL) ① en draai de bevestigingsbouten stevig vast.

6. Plaats de klembuizen ⑧ in de klemhouders ⑤ en draai de klembevestigingsbouten ⑥ stevig vast.

U kunt de klemhouders ⑤ verplaatsen door de bevestigingsbout ⑦ van de klemhouder los te draaien en vervolgens zowel de wasbal ⑧ als de klemhouder ⑤ te verschuiven.

OPMERKING: De klemhouders hebben een diameter van 22,2 mm (7/8 inch).
Als u afzonderlijk verkrijgbare monitorspeakers (MS100DR enz.) wilt bevestigen, gebruikt u een klemhouder zoals HXTC. Zie het installatievoorbeeld voor de bevestiging hiervan.

7. De cimbaalhouders CH750/CH755 zijn meegeleverd in de padset DTT3KSP1/2. Bevestig de cimbaalhouders volgens de afbeelding en draai alles stevig vast.

Draai de bevestigingsbout boven aan de pilaren ① en ② los om de kap te verwijderen en bevestig vervolgens de bekkenhouders.

8. Pas zonodig de hoek van de pilaren en de hoogte van de middenbuizen aan.

装配

* 从盒子中取出所有 HXR4LD 的配件，然后按照下列说明装配机架。

1. 松开支架上所有开口夹 ① 的固定螺栓 ②，然后打开夹子。

2. 将中心管 (C) ⑥ 安装到支架 (CL) ① 和支架 (CR) ② 上，然后拧紧固定螺栓以进行固定。
安装时，请务必将存储箱 ③ 上的小突起块对准开口夹 ① 上的凹口 [图 A]。

3. 中心管 (C) ⑥ 上具有一个带有水平计的标志板。用这个水平计可以查看机架支架的总体平衡度并相应调节装配，使得中心管水平放置。
当气泡位于水平计的圆圈中央时，说明中心管水平放置了 [图 B-a]。若要转动中心管，请松开开口夹 ① 的固定螺栓 ② 以及存储箱的固定螺栓 ④，然后同时旋转部件。确定位置后，拧紧固定螺栓 ② 和 ④ 以进行固定。

注：此标志板可拆下以用于调节其它中心管 ⑤ 和 ⑦。

4. 将中心管 (R) ⑦ 安装到支架 (R) ④ 和支架 (CR) ② 上，然后拧紧固定螺栓以进行固定。接着，用水平计检查机架的平衡度。

安装时，请务必将存储箱 ③ 上的小突起块对准开口夹 ① 上的凹口 [图 A]。

5. 按照相同的方式，将中心管 (L) ⑤ 安装到支架 (L) ③ 和支架 (CL) ① 上，然后拧紧固定螺栓以进行固定。

6. 将夹杆 ⑧ 插入夹座 ⑤，然后拧紧夹子的固定螺栓 ⑥ 以进行固定。
若要移动夹座 ⑤，请松开夹座的固定螺栓 ⑦，然后同时滑动树脂球 ⑧ 和夹座 ⑤。

注：夹座的直径为 22.2 mm。

如果您想要安装另售的监听音箱（MS100DR 等），请使用 HXTC 等夹座。安装时请参照安装示例。

7. 铍托架 CH750/CH755 包含在 DTT3KSP1/2 的衬垫套件中。请参考图示安装铍托架并进行固定。
松开支架 ① 和 ② 顶部的固定螺栓取下盖子，然后安装铍托架。

8. 如有必要，可调节支架的角度和中心管的高度。

お客様相談窓口

<p>ヤマハ管弦打楽器インフォメーションセンター 〒430-8650 静岡県浜松市中区中沢町 10-1 TEL：053-411-4744</p> <ul style="list-style-type: none">受付日：月曜日～土曜日（祝日およびセンターの休業日を除く） 受付時間：10：00～18：00（土曜日は10:00～17:00） http://www.yamaha.co.jp/support/
--

【ヤマハ株式会社 LM 営業部 各地区お問い合わせ先】

LM企画推進室GD担当	〒108-8568	東京都港区高輪2-17-11	TEL (03) 5488-5445
LM東日本営業所	〒108-8568	東京都港区高輪2-17-11	TEL (03) 5488-5471
LM名古屋営業所	〒460-8588	愛知県名古屋市中区錦1-18-28	TEL (052) 201-5199
LM西日本営業所	〒542-0081	大阪府大阪市中央区南船場3-12-9（心斎橋プラザビル東館）	TEL (06) 6252-5231

ヤマハドラムホームページ	http://www.yamaha.co.jp/product/drum/
ヤマハマニュアルライブラリー	http://www.yamaha.co.jp/manual/japan/
あなたの音楽生活をフルサポート	ミュージックイークラブ http://www.music-eclub.com/
お客様サポート&サービス	http://www.yamaha.co.jp/support/

*名称、住所、電話番号、URLなどは変更になる場合があります。

保証とアフターサービス

サービスのご依頼、お問い合わせ、また万一同梱品に不足があった場合は、お買い上げ店、またはお近くのヤマハ電気音響製品サービス拠点にご連絡ください。

- 保証書**
本館には保証書がついています。保証書は販売店がお渡ししますので、必ず「販売店印・お買い上げ日」などの記入をお確かめのうえ、大切に保管してください。
- 保証期間**
お買い上げ日から6ヶ月です。
- 保証期間中の修理**
保証書記載内容に基づいて修理いたします。詳しくは保証書をご覧ください。
- 保証期間経過後の修理**
修理すれば使用できる場合は、ご希望により有料にて修理させていただきます。右記の部品については、使用時間により劣化しやすいため、消耗に応じて部品の交換が必要となります。
- 消耗部品の交換は、お買い上げ店またはヤマハ電気音響製品サービス拠点へご相談ください。
《消耗部品の例》
フェルト、ネジなど
- 補修用性能部品の最低保有期間**
製品の機能を維持するために必要な部品の最低保有期間は、製造打切後8年です。
- 持ち込み修理のお願い**
まず本書の「困ったときは」をよくお読みのうえ、もう一度お調べください。それでも異常があるときは、お買い上げの販売店、または最寄りのヤマハ電気音響製品サービス拠点へ本館をご持参ください。
- 製品の状態は詳しく**
修理をご依頼いただくときは、製品名、モデル名などとおわせて、故障の状態をできるだけ詳しくお知らせください。

【ヤマハ電気音響製品サービス拠点（修理受付および修理品お持ち込み窓口）】

- ◆修理のご依頼 / 修理についてのご相談窓口
ヤマハ電気音響製品修理受付センター
受付時間 月曜日～金曜日 9:00～19:00、土曜日 9:00～17:30（祝祭日および弊社休業日を除く）
ナビダイヤル（全国共通番号） **0570-012-808**
完結音 *一般電話：公衆電話からは、市内通話料金でご利用いただけます。（IP電話、携帯電話からおかけになる場合 TEL 053-460-4830）
FAX (053)463-1127
- ◆修理品お持ち込み窓口
受付時間 月曜日～金曜日 9:00～17:45（祝祭日および弊社休業日を除く）
*お電話は、電気音響製品修理受付センターでお受けします。

北海道サービスステーション	〒064-8543 札幌市中央区南10条西1丁目1-50 ヤマハセンター内	FAX (011)512-6109
首都圏サービスセンター	〒143-0006 東京都大田区平和島2丁目1-1 京浜トラックターミナル内14号棟A-5F	FAX (03)5762-2125
浜松サービスステーション	〒435-0016 浜松市東区和田町200 ヤマハ(株)和田工場内	FAX (053)462-9244
名古屋サービスセンター	〒454-0058 名古屋市中川区玉川町2丁目1-2 ヤマハ(株)名古屋倉庫3F	FAX (052)652-0043
大阪サービスセンター	〒564-0052 吹田市広芝町10-28 オーク江坂ビルディング2F	FAX (06)6330-5535
九州サービスステーション	〒812-8508 福岡市博多区博多駅前2丁目11-4	FAX (092)472-2137

*名称、住所、電話番号などは変更になる場合があります。

組立手順

※ HXR4LDの部品を箱から取り出し、以下の手順に従って組み立ててください。

1. ピラーに付いているすべてのオープンクランプ①の締付ネジ②を緩め、クランプを開きます。

2. センターパイプ(C)⑥をピラー (CL)①とピラー (CR)②に取り付け、締付ネジで固定します。
このとき、センターパイプのメモリークランプ③の突起部を、ピラーのオープンクランプ①の凹みに合わせます [Fig. A]。

3. センターパイプ(C)⑥には、水準器付きロゴプレートが付いています。水準器を使用して、センターパイプ(C)⑥が床面に対して水平になるように全体のバランスを調整します。水準器内の空気の玉が、メーター中央の円内に取まるようにします [Fig. B-a]。センターパイプを回転させるには、オープンクランプ①の締付ネジ②とメモリークランプの締付ネジ④を緩め、同時に回転させます。位置が決まったら、締付ネジ②と④でセンターパイプを固定します。

NOTE: 水準器付きロゴプレートは取り外せますので、センターパイプ(L)⑤、(R)⑦の調整にもお使いいただけます。

4. センターパイプ(R)⑦をピラー (R)④とピラー (CR)②に取り付け、締付ネジで固定し、水準器を使用してバランスを調整します。
このとき、センターパイプのメモリークランプ③の突起部を、ピラーのオープンクランプ①の凹みに合わせます [Fig. A]。

5. 同様に、センターパイプ(L)⑤をピラー (L)③とピラー (CL)①に取り付けます。

6. クランプロッド⑧をクランプホルダー⑤に取り付け、クランプ締付ネジ⑥を締めて固定します。
クランプホルダー⑤を移動する場合は、クランプホルダー固定ネジ⑦を緩め、内側の樹脂ボール⑧とクランプホルダー⑤を一緒にスライドさせます。

NOTE: クランプホルダーのクランプロッド取付孔の径は22.2mmです。別売のモニタースピーカー（MS100DRなど）を取り付ける場合は、クランプホルダー（HXTC）を別途ご用意ください。取付位置については、セットアップ例を参照してください。

7. パッドセットDTT3KSP1/2には、シンバルホルダーCH750/CH755が同梱されています。イラストを参考に、シンバルホルダーを取り付けます。シンバルホルダーCH750を取り付けるには、ピラー上部の締付ネジを緩めてキャップをはずしてください。

8. 必要に応じて、ピラーの角度やセンターパイプの高さを調整します。

保証書

本書は、本書記載内容で無料修理を行なう事をお約束するものです。お買い上げの日から下記期間中に故障が発生した場合は、本書をご提示の上お買い上げの販売店に修理をご依頼ください。（詳細は下項をご覧ください）

保証期間	本体	お買い上げの日から6ヶ月	※お買い上げ日	年	月	日
※品名		※品番	※製造番号			
電子ドラムラック		HXR4LD				
お客様	ご住所	□□□□□□□□				
	お名前	様				
	電話					
※販売店	店名	印				
	所在地					
	電話					

ご販売店様へ ※印欄は必ずご記入してお渡しく下さい。

ヤマハ株式会社 PA・DMI事業部 〒430-8650 静岡県浜松市中区中沢町10番1号 TEL053-460-2432

無償修理規定

- 保証期間中に、正常な使用状態(組立説明書、本体貼付ラベルなどの注意書に従った使用状態)で故障した場合には、無料修理を致します。
- 保証期間内(6ヶ月間)に故障した無料修理をお受けになる場合は、商品と本書をご持参ご提示のうえ、お買い上げ販売店にご依頼ください。
- ご贈答品、ご購入後の修理についてお買い上げの販売店にご依頼できない場合には、最寄りの※ヤマハ電気音響製品サービス拠点にお問合わせください。
- 保証期間内(6ヶ月間)でも次の場合は有料となります。
 - 本書のご提示がない場合。
 - 本書にお買い上げの年月日、お客様、お買い上げの販売店の記入がない場合、及び本書の字句を書き替えられた場合。
 - 使用上の誤り、他の機器から受けた障害または不当な修理や改造による故障及び損傷。
 - お買い上げ後の移動、輸送、落下などによる故障及び損傷。
 - 火災、地震、風水害、落雷、その他の天災地変、公害、塩害、異常電圧などによる故障及び損傷。
 - 消耗部品の交換。
 - お客様の要望により出張修理を行なう場合の出張料金。

年月日	内 容	担当者	印

* この保証書は本書に示した期間、条件のもとにおいて無料修理をお約束するものです。したがってこの保証書によってお客様の法律上の権利を制限するものではありませんので、保証期間経過後の修理などについてご不明の場合は、お買い上げの販売店、※ヤマハ電気音響製品サービス拠点にお問合わせください。

※ヤマハ株式会社との連絡窓口その他につきましては、本組立説明書をご参照ください。