



DTX
drums

ELECTRONIC PERCUSSION PAD

DTX-MULTI 12

Manual do Proprietário



SEÇÃO DE MENSAGEM ESPECIAL

Este produto usa pilhas ou alimentação externo (adaptador). NÃO conecte este produto a uma alimentação ou adaptador diferente do que é descrito neste manual, na placa com o nome do aparelho, ou indicada diretamente pela Yamaha.

AVISO:

Não coloque este produto em uma posição em que possam pisar, tropeçar ou derrubar algo sobre o cabo de força ou outros cabos. O uso de extensão não é recomendado! Se precisar usar uma extensão, o cabo deve ter no máximo 3 metros e ter bitola mínima de 18 AVG. ATENÇÃO: Quanto menor o número AWG, maior a capacidade de corrente. Para uma extensão mais longa, consulte um electricista.

Este produto deve ser usado apenas com componentes fornecidos ou com estante ou rack recomendado pela Yamaha. No uso de estante ou rack, observe todas as instruções de segurança que acompanham estes acessórios.

ESPECIFICAÇÕES SUJEITAS A ALTERAÇÕES:

A informação existente neste manual é creditada como correta no momento da impressão. No entanto, a Yamaha se reserva o direito de modificar as especificações sem aviso ou obrigação de atualizar as unidades existentes.

Este produto, só ou combinado com amplificação, fones de ouvido ou alto-falantes pode ser capaz de produzir volumes que levam a perda permanente de audição NUNCA use por tempo prolongado com volume alto ou que cause desconforto. Se perceber perda de audição ou outros desconfortos, procure um médico.

IMPORTANTE: Quanto mais alto o som, menor o tempo para perda da audição.

Alguns produtos da Yamaha tem banquetas ou acessórios para montagem. Alguns destes itens são projetados para montagem pelo fornecedor. Verifique a estabilidade de banquetas e outros itens de montagens opcionais ANTES do uso. Banquetas fornecidas pela Yamaha são apenas para sentar. Nenhum outro uso é recomendado.

AVISO:

Cobranças de serviços e informações gerados por falta de conhecimento no uso de função ou efeito (quando o aparelho estiver em uso como projetado) não são cobertos pela garantia, e são de responsabilidade do usuário. Leia e estude o manual com atenção, e consulte o seu fornecedor antes de procurar a assistência técnica.

QUESTÃO AMBIENTAL

A Yamaha se esforça para desenvolver produtos que

sejam seguros para o usuário e para o ambiente. Acreditamos sinceramente que nossos produtos e métodos de produção oferecem estes cuidados. Para ficar na palavra e no espírito da lei, aqui estão os avisos importantes:

AVISO SOBRE A PILHA

Este produto pode conter uma pilha não recarregável (em alguns casos) soldada no equipamento. A duração esperada para esta pilha é de cinco anos, aproximadamente. Se for preciso trocar esta pilha, procure o serviço técnico qualificado.

Este produto também pode usar pilhas comuns. Algumas destas pilhas podem ser recarregáveis. Certifique-se que a pilha recarregável use o recarregador indicado para o modelo de pilha em uso.

Na colocação de pilhas, não misture pilhas novas com pilhas velhas ou pilhas de tipos diferentes. As pilhas precisam ser colocadas corretamente. A instalação incorreta leva a aquecimento e pode causar danos ao equipamento e ferimento em pessoas.

AVISO:

Não tente desmontar ou incinerar as pilhas. Deixe pilhas sempre longe do alcance de crianças. Descarte pilhas velhas de acordo com a legislação vigente e de acordo com o respeito ao meio ambiente. Verifique com seu fornecedor de pilhas como deve ser feito o descarte das mesmas.

SOBRE DESCARTE DE EQUIPAMENTOS:

Se este produto sofrer danos que não possibilitem reparos, ou se for considerado obsoleto, verifique as normas para descartes de equipamentos eletrônicos. O seu fornecedor deve prestar assistência quanto a esta questão. Caso tenha dúvidas, entre em contato com a Yamaha.

LOCALIZAÇÃO DA PLACA DE IDENTIFICAÇÃO:

O placa com o nome do produto está na parte de baixo do produto. Modelo, número de série, alimentação, e outras informações estão nesta placa. Você deve anotar o número do modelo, número de série e data da aquisição nos espaços abaixo, e manter este manual como uma anotação permanente sobre a compra deste produto.

MODÉLO:

Número de série

Data de aquisição

CONSERVE ESTE MANUAL EM LOCAL DE FÁCIL ACESSO

Informação sobre armazenamento ou descarte de equipamentos e pilhas usadas.

Estes símbolos, que aparecem no produto, embalagem e documentos que acompanham, significam que os equipamentos eletro-eletrônicos e pilhas não devem ser misturados com lixo doméstico. Para o tratamento adequado, recuperação e reciclagem de produtos antigos e pilhas, leve em consideração os itens a seguir, e siga a legislação vigente.

Com o descarte correto dos produtos e pilhas, você ajuda a conservar recursos e evita efeitos negativos sobre a saúde humana e sobre o ambiente, que seriam produzidos com o manejo incorreto. Para mais informação sobre a reciclagem de pilhas e produtos descartados, procure a prefeitura de sua cidade, ou consulte o local onde adquiriu o produto.



Cd

Por favor, leia com atenção as instruções abaixo antes de continuar

- Mantenha este manual em um local seguro para consultas no futuro.

Atenção!

Sempre siga os procedimentos abaixo para evitar o risco de ferimentos sérios e morte por choque elétrico, curto-circuito, e para evitar danos, risco de fogo e outros acidentes. Os cuidados necessários incluem, mas não se limitam a:

Alimentação/adaptador AC

- Quando desconectar o conector da tomada, segure sempre pelo cabo, nunca tracione o fio.
- Desconecte o plug da tomada quando não estiver usando o instrumento, ou quando houver uma tempestade de raios.
- Não conecte o instrumento em uma tomada em que estejam conectados outros aparelhos. Isto pode reduzir a qualidade do som, e pode causar aquecimento na instalação.

Posicionamento

- Não exponha o instrumento a poeira, vibração, calor ou frio excessivo (não deixe no sol, ou dentro de um carro durante o dia), evitando a possibilidade de danificar o painel e componentes internos.
- Não use este instrumento próximo a uma TV, rádio, telefone celular ou outros equipamentos eletrônicos. Caso contrário, pode ocorrer ruído no áudio.
- Não coloque o instrumento em uma posição instável, onde o instrumento possa cair ou tombar.
- Antes de mover o instrumento, desconecte o adaptador e todos os cabos de conexão.
- Quando montar o instrumento, verifique se a tomada a ser usada tem acesso fácil. Se houver um problema ou mau funcionamento, desligue o aparelho imediatamente, e desconecte o plug da tomada. Mesmo com o aparelho desligado, a eletricidade permanece presente em nível mínimo nos circuitos do aparelho. Se o aparelho for ficar sem uso por algum tempo, desconecte o cabo de força da tomada.
- Use apenas a estante/rack específica deste instrumento. Ao colocar na estante ou rack use apenas os parafusos fornecidos. Caso este cuidado não seja observado, existe risco de danos nos componentes internos ou pode ocorrer do instrumento cair.

- Não coloque objetos obstruindo as entradas de ventilação destes instrumento. A ventilação é necessária para os componentes internos, e a falta de ventilação adequada leva a aquecimento excessivo.

Conexões

- Antes de conectar o instrumento a outros componentes eletrônicos, ajuste todos os volumes no mínimo, e desligue todos os aparelhos. Depois de ligar, aumente os volumes gradualmente enquanto toca o instrumento, para que o som possa ser percebido em um volume adequado.

Manutenção

- Para limpeza do instrumento, use um pano limpo, seco e macio. Não use solventes ou outros produtos químicos, que podem danificar este aparelho.

Maneje com cuidado

- Não deixe que papéis, objetos metálicos ou outros objetos entrem no aparelho. Se isto acontecer, desligue imediatamente, e desconecte o cabo de força da tomada. Depois leve o instrumento para ser verificado por técnicos autorizados pela Yamaha.
- Não coloque objetos de vinil, plástico ou borracha sobre o instrumento. Estes materiais podem descolorir o equipamento.
- Não apóie seu peso no instrumento, e não coloque objetos pesados sobre o instrumento. Não use força ao acionar botões, chaves ou ao fazer ou desfazer conexões.
- Não use o instrumento ou fone de ouvido com volume muito alto ou por tempo prolongado. Volume excessivo pode produzir perda permanente de audição. Se perceber perda de acuidade auditiva ou ruídos no ouvido, procure um médico.

Salvamento de dados

Salve seus dados e faça cópia de segurança dos mesmos

- Dados salvos podem ser perdidos por uso incorreto ou mau funcionamento. Salve dados importantes em memórias USB externas.

Tenha cópia de dados armazenados em memórias USB

- Para se proteger contra a perda de dados por danos na mídia, recomendamos que dados importantes sejam salvos em duas memórias USB.

A Yamaha não pode ser responsabilizada por danos causados por uso incorreto ou modificações no instrumento, ou por perda e destruição de dados.

Sempre desligue o instrumento quando o instrumento não estiver em uso.

Mesmo com a chave de ligar na posição de desligar, os circuitos permanecem com alimentação mínima. Quando não estiver usando o instrumento, desconecte o plug da tomada.

Versão mais recente do Firmware

De vez em quando, a Yamaha pode atualizar a versão do firmware deste produto, sem aviso prévio. Recomendamos que você verifique no site da web para saber se está com a última versão de firmware do DTX-MULTI 12.

<http://www.yamaha.co.jp/english/product/drums/ed/>

O conteúdo deste Manual do Usuário usa a última versão no momento da impressão. Detalhes sobre funções acrescentadas em versões mais recentes serão disponibilizadas no site indicado acima.

Pads Opcionais

Ao longo deste Manual do Proprietário, pads externos opcional que podem ser conectados ao DTX-MULTI 12 são indicados pelos nomes de modelos. Estes nomes e modelos estão atualizados até a data da publicação do manual. Detalhes sobre modelos novos ficam disponíveis no site da web:

<http://www.yamaha.co.jp/english/product/drums/ed/>

Aviso especial

Este Manual do Proprietário e seu conteúdo tem copyright da Yamaha Corporation.

As ilustrações e imagens da tela LCD deste manual são para instruções de uso, e pode ter diferenças do que aparecem na tela do seu instrumento.

Este produto incorpora programas de computador usados sob licença pela Yamaha, assim como programas da própria Yamaha. Todos os materiais são protegidos por copyright, incluindo, mas não se limitando a: todos os programas de computador, arquivos de estilos, dados MIDI, dados de áudio, partituras de músicas, e gravações sonoras. Qualquer uso não autorizado destes conteúdos para uso que não seja uso pessoal e privado é proibido por lei. A violação de direitos de copyright tem consequências legais. Não faça, distribua ou use cópias ilegais.

Este aparelho é capaz de usar vários formatos de dados musicais, com a transformação destes dados em um formato proprietário. Em virtude disto, este instrumento pode não tocar o som exatamente como o compositor ou produtor imaginava originalmente.

A cópia de dados de músicas comerciais, incluindo, mas não se limitando a dados MIDI e dados de áudio é proibida, exceto quando para uso pessoal.

Os nomes de empresas e produtos que aparecem neste manual são marcas de seus respectivos proprietários.

Bem-vindo

Obrigado por adquirir o pad de percussão eletrônico DTX MULTI 12 Yamaha,

Para conseguir o máximo de seu novo instrumento, leia este manual com atenção. Depois de ler este documento, guarde em um local seguro para consultar sempre que necessário.

Conteúdo adicional do pacote

Adaptador de alimentação AC

Manual do Proprietário (este documento)

Folheto com lista de dados

DVD-ROM (contendo programa de computador)

Para detalhes do DVD-ROM fornecido, veja a página 114

Recursos do DTX-MULTI 12

12 pads internos, e conexão versátil para entrada de pads externos

O DTX-MULTI 12 tem 12 pads internos arranjados de forma conveniente para facilitar o uso em várias situações. Além destes 12 pads, no painel traseiro encontram-se conexões para cinco pads (ou triggers) Yamaha adicionais. E conector para pedal e controle de chimbau. O pedal pode ser usado para a escolha do kit de bateria, ou simular técnicas de chimbau, ampliando as possibilidades sonoras de diversas formas.

Som de alta qualidade

Além do amplo espectro de vozes do topo de linha DTXTREME III, o DTX-MULTI 12 tem novas amostras de sons de percussão, e efeitos sonoros prontos para uso, totalizando 1.277 sons. Além disso, a ampla variedade de sons inclui tímpano, marimba, vibrafone, e diversos outros instrumentos de percussão cromática. Junto com excelentes efeitos de Reverb e Chorus, que podem ser aplicados a todo o kit, o DTX-MULTI 12 tem o efeito Variation, que pode ser usado para sobressaltar vezes individuais de formas muito interessantes.

Grande variedade de padrões

O DTX-MULTI 12 vem com 128 frases rítmicas e melódicas prontas para uso (incluindo 3 demos). Estas frases são chamadas de padrões. Você pode facilmente começar e interromper a reprodução de padrões acionando os pads aos quais o padrão esteja endereçado, aumentando a expressividade de sua apresentação. Além disso, você pode gravar padrões pessoais, e endereçar estes padrões para os pads para acrescentar grooves aos kits de bateria.

Expansão por USB

Usando o conector USB TO HOST e um cabo USB (vendido separadamente), o DTX-MULTI 12 pode ser conectado a um computador. Isto leva a um padrão superior de eficiência e velocidade para gravações e diversos processos de produção musical usando pro-

gramas DAW (digital audio Workstation), como o Cubase AI, que é fornecido com o DTX-MULTI 12.

A porta USB TO DEVICE permite que memórias USB sejam conectadas para compartilhamento de dados de forma flexível. Isto permite que você armazene os dados do DTX-MULTI 12 em arquivos de computador, além disso você pode importar arquivos de áudio em formato WAV ou AIFF a partir da memória USB e endereçar estes sons para pads individuais. Isto resulta em sons personalizados, enriquecendo a sua apresentação.

Disparo de sons com versatilidade para ampliar as possibilidades musicais

Com a função “stack” cada pad pode produzir até quatro sons diferentes. Além disso, a função “Alternate” dispara sons diferentes a cada vez que o pad é acionado. E você pode ajustar o instrumento para selecionar diferentes sons baseados com a intensidade do golpe no pad, ou em resposta a acionamento do pedal.

O DTX-MULTI 12 também pode ser ajustado para permitir que o som seja silenciado quando a mão é colocada sobre o pad e para permitir que diferentes sons sejam produzidas quando a mão pressiona um pad que é golpeado. E você não está limitado a usar baquetas! O DTX-MULTI 12 pode ser ajustado para aceitar estilos em que é tocado com golpes de mão.

Sumário

Conteúdo adicional do pacote	6	WAVE 2 Modo de reprodução, Trim e nome	70
Recursos do DTX-MULTI 12	6	WAVE 3 Outros itens de WAVE	71
Nomes de parte e funções.....	8	WAVE 4 Condição da memória wave.....	73
Ajustes.....	10	Área de ajustes de padrões (PTN).....	74
Usó com bateria acústica	10	Estrutura da área PTN	74
Alimentação.....	10	PTN 1 Escolha de padrão.....	75
Conexão de alto-falantes ou fones de ouvido	10	PTN 2 Loop, andamento e nome.....	75
Para ligar o DTX-MULTI 12	11	PTN 3 Ajustes MIDI do padrão	76
Conexão de memória USB.....	11	PTN 4 Quantização e administração de padrões.....	78
Conexão de outros aparelhos MIDI.....	12	PTN 5 Condição da memória PTN	81
Conexão a um computador	13	Área de ajustes de utilidades (UTIL)..	82
Fazendo música com o computador	13	Estrutura da área UTIL	82
Ajuste do Cubase Remote Control.....	15	UTIL 1 Ajustes do sistema	83
Guia Rápido		UTIL 2 Ajuste de Click Track	84
Produção de sons com os pads	16	UTIL 3 Master Equalization	86
Escute os padrões.....	20	UTIL 4 Pad Utilities	88
Salve dados na memória USB	23	UTIL 5 Ajuste do Hi-Hat.....	89
Importe arquivos de áudio.....	25	UTIL 6 Ajuste de instrumentos MIDI.....	90
Referência		UTIL 7 Manejo de arquivos.....	92
Projeto interno	27	UTIL 8 Reset do instrumento.....	98
Blocos de funções	27	Área de ajustes de Trigger (TGR)	99
Sinais de pad e trigger	28	Estrutura da área TGR.....	99
Sons produzidos usando pads	31	TGR 1 Escolha do ajuste do trigger.....	100
Montagem de kit.....	32	TGR 2 Ajustes do pad	100
Efeitos.....	36	TGR 3 Nome do ajuste do trigger.....	104
Memória interna	42	TGR 4 Cópia de parâmetro de trigger	104
Procedimentos básicos	44	Solução de problemas	105
Área de ajuste do Kit (KIT).....	46	Mensagens da tela	108
Estrutura da área de ajuste do kit	46	Especificações.....	110
KIT 1 Escolha do kit	46	Sobre o disco fornecido	114
KIT 2 Volume, andamento e nome do kit.....	47	Acordo de licença de uso de Software	114
KIT 3 Volume de mandada de efeito	48		
KIT 4 Ajuste de variação de efeito.....	48		
KIT 5.....			
Ajuste e chorus.....	49		
KIT 6 Ajuste de reverb.....	50		
KIT 7 Outros ajustes do kit.....	51		
KIT 8 Administração de kits.....	53		
Área de ajuste de vozes (VCE)	55		
Estrutura da área VOICE.....	55		
VCE 1 Escolha de vozes	55		
VCE 2 Afinação, volume e pan da voz	56		
VCE 3 Timbre da voz.....	57		
VCE 4 Volume de mandada de efeito.....	58		
VCE 5 Outros ajustes de vozes.....	60		
Área de ajustes MIDI	61		
Estrutura da área MIDI.....	61		
MIDI 1 Escolha tempo de mensagem	62		
MIDI 2 Ajustes de destino	66		
MIDI 3 Outros ajustes MIDI	67		
Área de ajustes WAVE.....	69		
Estrutura da área WAVE.....	69		
WAVE 1 Escolha e reprodução	69		

Painel frontal

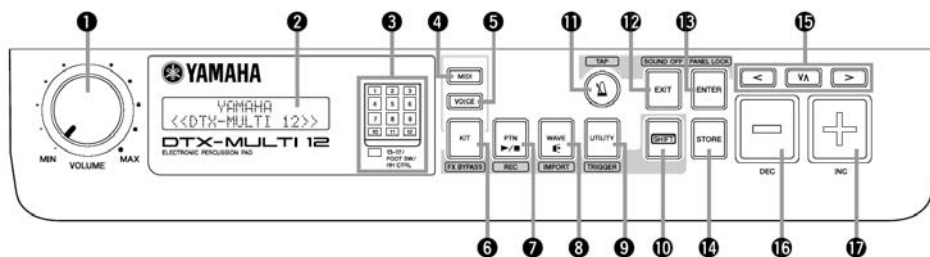

1 Dial Volume

Este dial controla o volume geral (volume da saída OUTPUT). Gire no sentido horário para aumentar o volume, ou gire no sentido anti-horário para reduzir o volume.

2 Display

Esta tela LCD mostra informações e dados necessários para os procedimentos

3 Indicador Pad

Este grupo de LEDs mostra os pads que são golpeados, e que estão produzindo som. Os número apresentados no display, 1 a 12, corresponde aos 12 pads principais e bordas correspondentes. Além disso, os indicadores 13 a 16 acendem em resposta a toque em pads externos (vendidos separadamente) conectados nos conectores PAD do painel traseiro, ou sinais de pedal de chimbau (vendido separadamente) que é conectado pelo conector FOOT SW ou HI-HAT CONTROL, que ficam no painel traseiro.

Nota:

Antes de usar, retire o filme transparente aplicado ao indicador para proteção do mesmo durante o transporte.

4 Botão [MIDI]

Este botão é usado para acesso à área de ajustes MIDI (p. 61). Além disso, você pode ligar e desligar a função “Cubase Remote” mantendo pressionado o botão [SHIFT] e pressionando o botão [MIDI]. Quando esta função estiver ligada, os botões do painel frontal do DTX-MULTI 12 podem ser usados para controle de funções do Cubase (p. 15).

5 Botão [VOICE]

Este botão é usado para acesso à área de ajustes de VOICE. (p. 55).

6 Botão [KIT]

Esta botão é usado para acesso à área de ajustes de KIT (p. 46). Além disso você pode ligar/desligar efeitos aplicados ao kit corrente mantendo pressionado o botão [SHIFT] e pressionando o botão [KIT] (p. 84).

7 Botão [PTN]

Este botão dá acesso à área de ajustes de padrões (p. 74). Além disso, você pode ativar o modo de gravação, mantendo pressionado o botão [SHIFT] e pressionando o botão [PTN] (p. 21).

8 Botão [WAVE]

Este botão é usado para acesso à área de ajustes WAVE (p. 69). Além disso, você pode abrir a página “Import”, mantendo pressionado o botão [SHIFT] e

pressionando o botão [WAVE] (p. 25).

9 Botão [UTILITY]

Este botão é usado para acesso à área de ajustes Utility (p. 82). Além disso, você pode ter acesso à área Trigger mantendo pressionado o botão [SHIFT] e pressionando o botão [UTILITY].

10 Botão [SHIFT]

Mantenha pressionado este botão e pressione outros botões para acesso a áreas de ajuste ou funções indicados abaixo ou acima do botão.

11 11 Botão [TAP] (metrônomo)

Este botão é usado para ativar e desativar o metrônomo interno (track de clique). Além disso, você pode ativar a função “Tap Tempo” mantendo pressionado o botão [SHIFT] e pressionando o botão [TAP].

12 Botão [EXIT]

As páginas de ajustes de parâmetro estão organizadas de forma hierárquica. Pressione este botão para sair de uma página e voltar um passo na direção da parte superior da área de ajustes. Além disso, você pode desligar todos os sons mantendo pressionado o botão [SHIFT] e pressionando o botão [EXIT].

13 Botão [ENTER]

Este botão é usado para confirmar procedimentos e valores. Além disso, você pode ativar a função de trava do painel (Panel Lock) mantendo pressionado o botão [SHIFT] e pressionando o botão [ENTER]. Com isto, os botões do painel são desativados, e você pode tocar sem se preocupar como mudar ajustes acidentalmente. Mesmo com a função de trava do painel ligada, os botões [KIT] e [VOICE] permanecem ativos para que você tenha acesso a ajustes destas áreas. Mas neste caso, você pode apenas alterar o kit em uso usando os botões [-/DEC] e [+ /INC] ou pode confirmar visualmente a voz endereçada para o pad que for golpeado. Para verificar as vozes quando o painel estiver travado, pressione o botão [VOICE].

14 Botão [STORE]

Este botão é usado para armazenar ajustes e outros dados na memória interna do DTX-MULTI 12. Além disso, este botão acende sempre que os parâmetros tiverem sido alterados e não tiverem sido salvos.

15 Botões [VA] [VΔ] [>]

Estes botões são usados para navegar entre as páginas de ajustes de parâmetros e entre as diversas áreas de ajustes na tela.

Você pode ativar ou desativar o modo “Input Lock” mantendo pressionado o botão [SHFT] e pressio-

nando o botão [VΔ] (p. 103).

Estando em uma página de ajuste de parâmetros, você pode ir para a primeira página de ajustes, para a página anterior ou para a página seguinte pressionando o botão [SHIFT] e usando os botões [<] e [>].

16 Botão [-/DEC]

Este botão é usado para reduzir o valor do parâmetro na posição do cursor. Além disso, o valor pode ser reduzido em passos de -10 mantendo pressionado o botão [SHIFT] e pressionando o botão [-/DEC] ou

mantendo pressionado-se o botão [-/DEC] e pressionando o botão [+ /INC].

17 Botão [+ /INC]

Este botão é usado para aumentar o valor do parâmetro na posição do cursor. E o valor pode ser aumentado em passos de 10 mantendo pressionado o botão [SHIFT] e pressionando o botão [+ /INC] ou mantendo pressionado o botão [+ /INC] e pressionando-se o botão [-/DEC].

Painel lateral

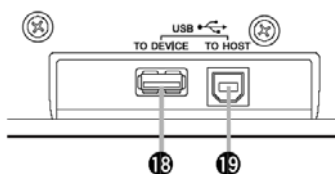

18 Conector USB TO DEVICE

Este conector é usado para conectar uma memória USB (memória Flash, ou disco rígido externo), diretamente ou usando um cabo USB. Com esta conexão, você pode salvar dados criados no DTX-MULTI 12 no equipamento USB conectado, e pode importar dados, como arquivos de áudio e outros.

19 Conector USB TO HOST

Este conector é usado para conectar o DTX-MULTI 12 em um computador usando um cabo USB. Com esta conexão, você pode compartilhar dados entre este instrumento e o computador.

Painel traseiro

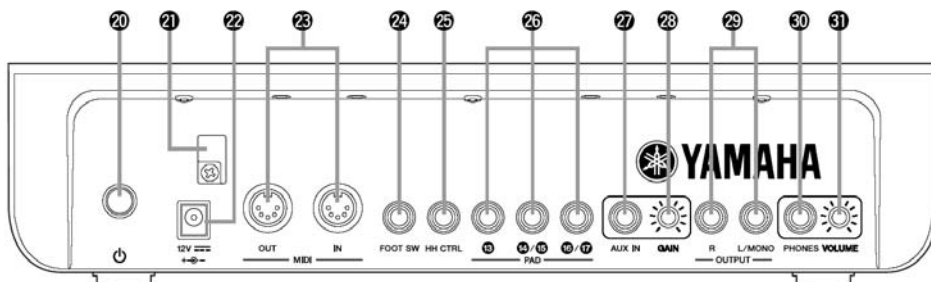

20 Chave de ligar / espera [⏻]

Use para ligar (apertado) e desligar (para fora) o DTX-MULTI 12.

21 Trava do cabo de força

Prenda o cabo de força do adaptador em torno desta trava para evitar desconexão acidental durante o uso.

22 Terminal DC IN

Conecte aqui o cabo de força do adaptador fornecido.

23 Conectores MIDI IN/ OUT

O conector MIDI IN é usado para receber dados MIDI de aparelhos externos, através de um cabo MIDI. Com esta conexão você pode tocar o gerador de som interno e controlar os parâmetros usando um equipamento MIDI externo. O conector MIDI OUT é usado para transmitir os dados deste instrumento para aparelhos externos, conectados por cabo MIDI.

24 Conector FOOT SW

Permite conectar pedais opcionais (FC4, FC5, FC7, etc.) o controle de chimbau (HH65, etc.) ao DTX-MULTI 12.

25 Conector HI-HAT CONTROL

Usado para conectar controle de chimbau opcional

(HH65, etc).

26 Conectores PAD (13 a 17)

Entradas para sinais de trigger, permitem a conexão de pads opcionais. A entrada 13 aceita conector mono ou estéreo (duas ou três zonas), e as demais entradas são para pads mono.

27 Conector AUX IN

Entrada para sinal de áudio externo. Permite conectar MP3 ou CD para que o som seja somado ao som deste instrumento.

28 Botão GAIN

Use para ajustar o sinal recebido em AUX IN. Aumente o volume girando no sentido horário e reduza o volume girando no sentido anti-horário.

29 Conectores OUTPUT L/MONO - R

Para conexão em mixer externo. Para saída em mono, use apenas o conector L/MONO.

30 Conector PHONES

Use para conexão de fone de ouvido.

31 Botão VOLUME

Use para ajustar o volume da saída PHONES. Aumente o volume girando no sentido horário, e reduza o volume girando no sentido anti-horário.

Ajustes

Uso com bateria acústica

Se você pretende usar o DTX-MULTI 12 junto com uma bateria acústica, você pode usar o MAT1, módulo de conexão (vendido separadamente), que é colocado na parte de baixo deste instrumento para montagem em uma estante ou suporte de tomtom. Para detalhes da montagem, veja o manual do MAT1.

Alimentação

- 1 Certifique-se que a chave de ligar  (painel traseiro) esteja desligada.

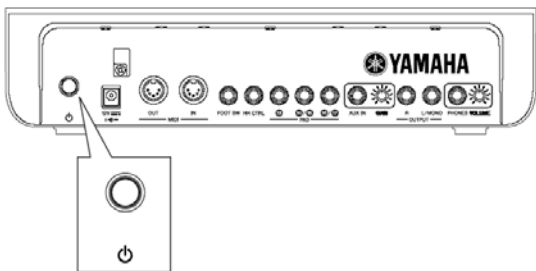

- 2 Conecte o cabo DC do adaptador no conector DC IN do painel traseiro. Para evitar a desconexão acidental do cabo, prenda o cabo na trava.

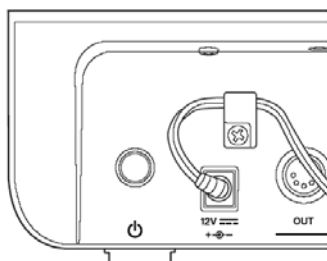

Cuidado

Não deixe o cabo de força dobrado em torno da trava. Um ângulo muito fechado pode danificar o cabo, levando a risco de fogo.

- 3 Conecte o plug do adaptador em uma tomada.

AVISO

Use apenas o adaptador fornecido. O uso com outro adaptador leva a risco de dano ao instrumento, aquecimento e risco de fogo.

Verifique se a tomada está de acordo com a especificação do adaptador.

O DTX-MULTI 12 continua a ter corrente mesmo com a chave desligada. Se o aparelho for ficar sem uso, desconecte da tomada.

Conexão de alto-falantes ou fones de ouvido

O DTX-MULTI 12 não tem alto-falantes. Para ouvir o som é preciso conectar um fone de ouvido ou uma amplificação

externa (veja diagrama de conexões a seguir).

CUIDADO

Ao fazer as conexões, verifique se os cabos usados estão de acordo com os conectores OUTPUT do DTX-MULTI 12.

Conectores OUTPUT L/MONO — R

Estes conectores de saída de sinal MONO, permitem a conexão em um amplificador e alto-falantes, para que você ouça o som do instrumento. Se o amplificador tiver apenas uma entrada use a conexão do OUTPUT L/MONO.

Conectores PHONES

Use para a conexão de um fone de ouvido estéreo. O volume do fone de ouvido pode ser ajustado com o botão VOLUME, do painel traseiro.

Cuidado

Para evitar perda de audição, não use o fone de ouvido com volume muito alto e tempo prolongado.

Conexão com equipamentos de áudio

Equipamentos de áudio, como MP3 ou CD podem ser conectados na entrada AUX IN, para que o som seja mixado ao som do DTX-MULTI 12 e tenha saída no conector OUTPUT L/MONO —R, e no conector PHONES. Isto permite que você toque junto com as músicas que desejar. Se necessário, você pode ajustar o volume da entrada AUX IN, usando o botão GAIN.

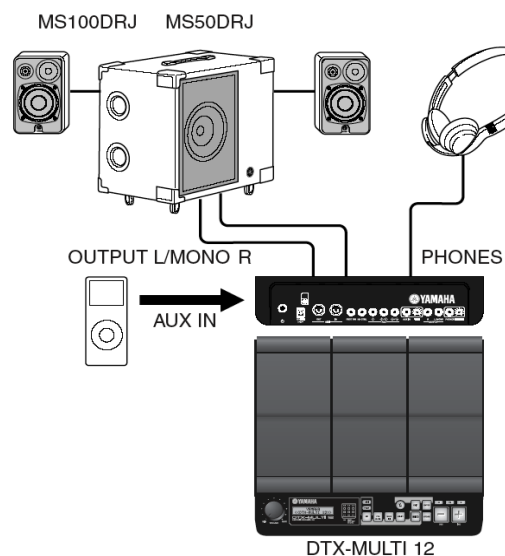

Para ligar o DTX-MULTI 12

- 1 Depois de conectar alto-falantes, reproduzidor de áudio, e outros equipamentos que sejam necessários, ajuste no mínimo o volume do DTX-MULTI 12, ajustando no mínimo o volume dos demais equipamentos, por precaução.
- 2 Pressione o botão de ligar.

A tela de abertura aparece no display, seguido pela página de escolha de Kit (área de ajustes de KIT).

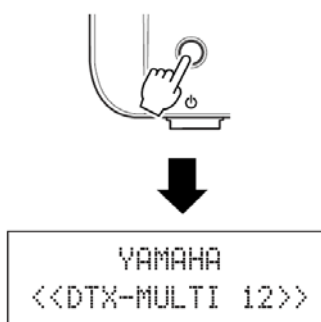

Conexão com mixer ou equipamentos MIDI

Verifique se todos os aparelhos estão com o volume ajustado no mínimo. Depois, ligue os aparelhos um por vez, usando esta sequência: 1— Controlador MIDI, 2— receptor MIDI, 3— Equipamento de áudio.

Nota

Para desligar o sistema, reduza ao mínimo todos os volumes e use a ordem inversa da lista acima (comece desligando o equipamento de áudio).

Conexão de memória USB

Você pode conectar uma memória USB no conector USB TO DEVICE na lateral do DTX-MULTI 12.

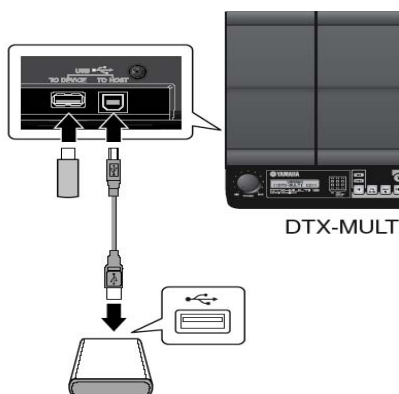

Cuidados no uso do conector USB TO DEVICE

Ao conectar um equipamento USB no conector USB TO DEVICE, observe os cuidados abaixo.

NOTA

Para detalhes de como usar o equipamento USB conectado, veja o manual do mesmo.

Equipamentos USB suportados

Memória flash, disco rígido externo, e outros equipamentos de armazenamento de dados podem ser conectados e usados com este instrumento.

O DTX-MULTI 12 não suporta necessariamente todos os tipos de equipamentos, e a Yamaha não garante o funcionamento destes equipamentos. Antes de comprar um equipamento para uso com este instrumento, verifique com seu distribuidor Yamaha para informações de compatibilidade, ou visite a página:

<http://www.yamaha.co.jp/english/product/drums/ed/>

Nota

Outros equipamentos USB como computadores, mouse, etc, não podem ser conectados neste conector.

Conexão de memória USB

Antes de conectar uma memória USB, veja se o conector está de acordo com o conector USB TO DEVICE, e que estão alinhados.

Este conector usa o padrão USB 1.1. Se você conectar um equipamento USB 2.0, a velocidade de transferência será determinada pelo padrão USB 1.1.

Uso de uma memória USB

Conectando uma memória USB, você pode salvar dados que você criar e pode importar ajustes e dados de áudio.

NOTA

Apesar de drives USB CD-R e CD-RW poderem ser usados para carregar dados no instrumento, eles não podem ser usados para salvar dados diretamente. Você precisa transferir os dados para um computador que tenha um drive CD-R ou CD-RW para poder gravar este tipo de mídia.

Formatação de memória USB

Algumas memórias USB precisam ser formatadas antes de poderem ser usadas neste instrumento. Para detalhes, veja p. 97.

CUIDADO

Quando a memória USB é formatada, todos os dados são apagados. Antes de formatar uma memória, verifique se ela não tem dados que devam ser preservados, e se necessário, copie estes dados para outros equipamentos.

Proteção contra gravação

Algumas memórias USB tem proteções que evitam a gravação de dados para proteger os dados contra acidentes. Se a sua memória tiver dados importantes, use este tipo de proteção. Quando você precisar gravar dados na memória, desligue a proteção.

CUIDADO

Quando usar um equipamento USB com alimentação, evite ficar ligando e desligando o aparelho. Evite também ficar conectando e desconectando os cabos USB. Se este cuidado não for tomado, o DTX-MULTI 12 pode travar, e parar de funcionar.

Nunca desligue ou conecte uma memória USB ao DTX-MULTI 12 quando estiver acessando a memória, ou dentro da tela UTILITY, na área de salvamento, eliminação, carregamento de dados ou formatação. Se este cuidado não for observado, os dados da memó-

ria USB ou do DTX-MULTI 12 podem ser corrompidos.

Conexão de outros aparelhos MIDI

Usando cabos MIDI (opcionais), você pode conectar equipamentos MIDI nos conectores MIDI IN e MIDI OUT. Com estas conexões o DTX-MULTI 12 pode ser usado para controlar sintetizadores e outros módulos de som, e o gerador de som interno pode ser tocado usando aparelhos externos. Estes e outros recursos MIDI permitem amplas possibilidades ao tocar ou gravar.

NOTA

Além dos dois conectores MIDI, o conector USB TO HOST permite troca de dados MIDI. Escolha se você usa os conectores MIDI ou o conector USB TO HOST para a comunicação MIDI, usando a página MIDI da área de ajustes UTILITY (p. 91).

Para controlar um módulo de som ou sintetizador

Usando um cabo MIDI, conecte o MIDI OUT do DTX-MULTI 12 ao MIDI IN do aparelho a ser controlado, ou tocado.

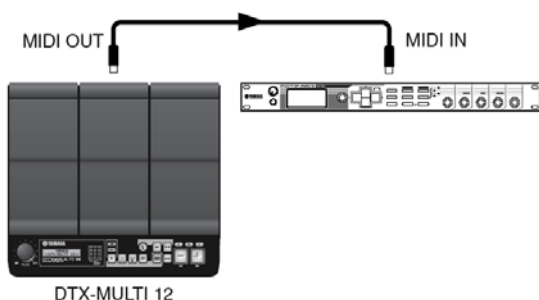

Para controlar o DTX-MULTI 12 a partir de um aparelho externo

Usando um cabo MIDI conecte o MIDI OUT do aparelho externo ao MIDI IN do DTX-MULTI 12.

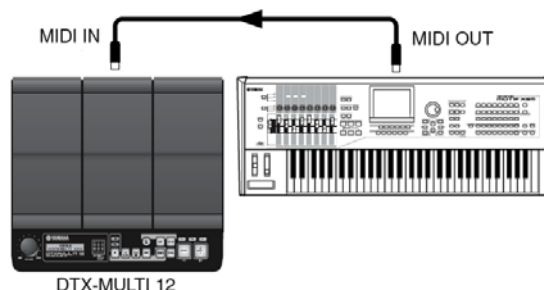

Sincronismo com outros aparelhos MIDI (configuração Master/Slave)

A reprodução de padrões do DTX-MULTI 12 pode ser sincronizada à reprodução de um aparelho MIDI externo. Este instrumento usa um relógio interno para controle do andamento da reprodução. Para sincronismo entre dois aparelhos, é necessário indicar um único relógio para controle de ambos os aparelhos. O aparelho que comanda o sincronismo é chamado Master, e o aparelho que recebe e segue um sinal externo é chamado Slave (escravo). O DTX-MULTI 12 pode atuar como Master ou como Slave para sincronismo de reprodução. Se, por exemplo, for usada a conexão acima e quiser gravar os dados de reprodução de um aparelho externo como um padrão do DTX-MULTI 12, é preciso ajustar o aparelho externo como Master. E também é preciso ajustar o DTX-MULTI 12 para que responda ao relógio externo. Para isso, pressione o botão [UTILITY], para chegar na área de ajustes correspondente, navegue até a seção MIDI (UTIL 6) usando os botões [←]/[→] e pressione o botão [ENTER]. Em seguida, navegue até a página de sincronismo MIDI (MIDI Sync, UTIL 6-6) usando os botões [←]/[→], e ajuste o parâmetro MIDI Syn na opção “ext” ou “auto”.

```
UTIL6-6 <MIDI>
MIDI Sync=ext
ou auto
```

Nota

O ajuste padrão do parâmetro MIDI Syn é “Auto”

Conexão a um computador

Apesar da grande capacidade do DTM-MULTI 12, a conexão com um computador por USB aumenta as possibilidades. Com esta conexão, os dados MIDI podem ser transferido entre o instrumento e o computador. Nesta seção, vamos ver como fazer as conexões necessárias.

Nota

Como o DTX-MULTI 12 não tem alto-falantes, você precisa usar fone de ouvido ou uma amplificação. Veja p. 10.

O cabo USB não é fornecido. Para a conexão a um computador, use um cabo USB A-B, com no máximo 3 metros.

- 1 Faça o “download” da última versão do driver MIDI-USB para o seu computador, no endereço abaixo. Depois de clicar no botão “Download”, salve o arquivo comprimido no local que desejar, depois expanda o arquivo.

http://www.global.yamaha.com/download/usb_midi/

- 2 Instale o driver MIDI USB no computador.

Para instruções sobre a instalação, veja o guia que acompanha o instalador. Quando o guia indicar que o produto Yamaha deve ser conectado ao computador, faça a conexão indicada na figura abaixo.

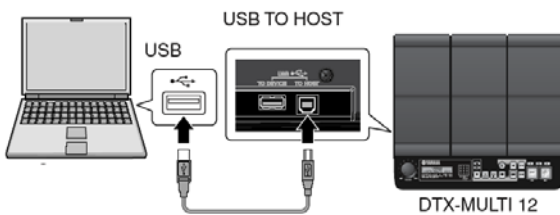

- 3 Para possibilitar a comunicação MIDI pelo conector USB TO HOST, pressione o botão [UTILITY] e na área de utilidades, navegue até a página MIDI IN/OUT (UTIL 6-9).

```
UTIL6-9 <MIDI>
MIDI IN/OUT=MIDI
```

- 4 Ajuste o parâmetro MIDI IN/OUT na opção USB, usando o botão [+ / INC], se necessário.

```
UTIL6-9 <MIDI>
MIDI IN/OUT=USB
```

- 5 Pressione o botão [STORE] e grave este ajuste.



Cuidados no uso do conector USB TO HOST

Para se conectar um computador neste conector, os cuidados abaixo devem ser observados. Caso isto não seja feito, existe risco de travar o computador, perder dados, ou corromper dados. Se o computador ou o DTX-MULTI 12 travarem, faça o “restart” do programa em uso, depois desligue e volte a ligar o instrumento.

Cuidado

O cabo USB A-B não pode ter mais que 3 metros.

Antes de conectar o computador no conector USB TO HOST, desative o modo de economia do computador (Sleep, modo suspenso, Standby, etc).

Conecte o computador no conector USB TO HOST antes de ligar o DTX-MULTI 12

Antes de ligar ou desligar o instrumento, ou conectar/desconectar cabos USB:

Desligue todos os programas do computador

Verifique se nenhum dado está sendo transferido pelo DTX-MULTI 12 (dados são transmitidos ao tocar pads, ou reproduzir padrões).

Ao fazer a conexão com o computador, espere pelo menos 6 segundos entre ligar ou desligar o aparelho, ou conectar/desconectar cabos USB.

Fazendo música com o computador

Grave o que é tocado no DTX-MULTI 12 usando um programa do computador

Nesta seção descrevemos como gravar o que é tocado usando um programa DAW no computador conectado (por exemplo, o CUBASE).

Normalmente, ao tocar para gravar em um computador, o dado do golpe é mandado para o computador, e depois retorna, para tocar o som do gerador de som interno. Se o ajuste de “Local Control” do DTX-MULTI 12 estiver ligado (UTIL 6-5 na área UTILITY), o dado também é mandado diretamente para o gerador de som, e com isso o som é produzido duas vezes, prejudicando o som por interferência de fases.

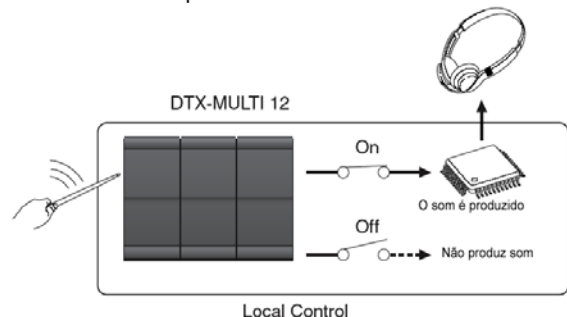

Os programas DAW costumam ter a função MIDI THRU ligada, e por isso é interessante desligar a função Local Control do DTX-MULTI 12, para que a gravação possa ser feita de forma confortável, sem sons

que tocam dobrado.

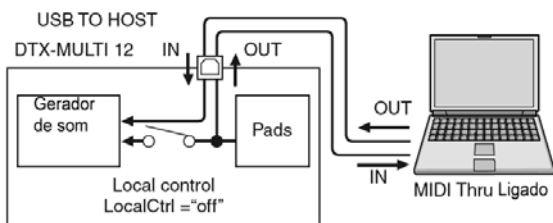

Nota

DAW indica "Digital Audio Workstation". Programas DAW, como o Cubase, permitem gravar, editar e mixar dados de áudio e dados MIDI em um computador.

Vamos agora descrever os parâmetros para fazer os ajustes de gravação, primeiro no instrumento, e depois no programa DAW.

Ajustes no DTX-MULTI 12

Desligue o controle "Local" da seguinte forma:

- 1 Pressione o botão [UTILITY], e dentro da área UTILITY, vá para a seção MIDI (UTIL 6) usando os botões [←]/[→] e pressione o botão [ENTER].

```
UTIL6
MIDI
```

- 2 Vá até a página de Local Control (UTIL 6-5) usando os botões [←]/[→].

```
UTIL6-5 <MIDI>
LocalCtrl=on
```

- 3 Ajuste o parâmetro LocalCtrl na opção "off" usando o botão [-/DEC], se necessário.

```
UTIL6-5 <MIDI>
LocalCtrl=off
```

- 4 Pressione o botão [STORE] e armazene este ajuste na memória.

Com este ajuste, ao golpear os pads, o controle não vai para o gerador de som interno.

Ajustes no programa DAW

Dentro do programa DAW, ligue a função "MIDI THRU". Este ajuste faz com que os dados recebidos para gravação sejam mandados de volta para o MIDI. Por exemplo, vamos dizer que você está gravando no track 3 do programa. Além disso, vamos dizer que está sendo usado o canal MIDI 1 para o retorno do dado MIDI. Com a função MIDI THRU ativa, o programa DAW devolve para o DTX-MULTI 12 os dados como foram gravados, e o gerador de som interno do instrumento produz o som, como se tivesse sido tocado.

NOTA

Para detalhes de como fazer este ajuste no programa, veja o manual do programa.

Se o ajuste MIDI THRU estiver desligado no programa e o ajuste LOCAL CONTROL estiver desligado no DTX-MULTI 12, você não ouve som, porque o som não está sendo gerado direta ou indiretamente.

Tocando o DTX-MULTI 12 usando dados MIDI do programa DAW

Abaixo descrevemos como o DTX-MULTI 12 pode ser ajustado para funcionar como um gerador de som multi-timbral com o programa DAW. Desta forma você pode integrar a alta qualidade sonora deste instrumento na sua montagem de produção musical. Para detalhes de como conectar o DTX-MULTI 12 ao computador, veja a p. 13.

- 1 Ajuste cada track dentro do programa DAW para que os dados MIDI sejam transmitidos para o DTX-MULTI 12.
- 2 Ative a reprodução dos dados MIDI no programa DAW.

Ajuste do Cubase Remote Control

Usando esta função especial, o DTX-MULTI 12 pode funcionar como controle remoto do Cubase. Você pode, por exemplo controlar o transporte do Cubase, ligar/desligar o metrônomo e controlar diversas funções a partir do painel do instrumento, aumentando a eficiência do processo de criação musical.

Ajustes no computador

Para ajustar o controle remoto do Cubase pela primeira vez, siga os passos abaixo, e configure o computador corretamente.

- 1 Faça o "Download" da última versão da extensão DTX-MULTI 12 na página:

<http://www.yamaha.co.jp/english/product/drums/ed>

Salve o arquivo comprimido em seu computador, depois expanda o arquivo.

NOTA

Verifique se o driver USB MIDI está instalado no computador (p. 13).

Informações da necessidade do sistema podem ser encontradas na página web acima.

Esta extensão pode ser atualizada sem aviso prévio. Antes de instalar, veja na página se você tem a última versão.

- 2 Expanda o "DTX[MULTI 12 Extension" e proceda com a instalação. Para detalhes veja o manual que é fornecido no download.

Ajustes no DTX-MULTI 12

Sempre que a função "Cubase Remote" é usada, os seguintes passos são necessários no DTX-MULTI 12.

- 1 Na área UTILITY, vá para a página MIDI IN/OUT (UTIL 6-9) e ajuste MIDI IN/OUT na opção USB.

```
UTIL6-9 <MIDI>
MIDI IN/OUT=USB
```

- 2 Verifique se o DTX-MULTI 12 está conectado ao computador da forma correta, e ative o Cubase.

Para detalhes da conexão, veja p. 13.

- 3 Mantenha pressionado [SHIFT] e pressione o botão [MIDI].

A mensagem "Cubase Remote" aparece no display, informando que esta função foi ligada.

```
<< Cubase >>
<< Remote >>
```

NOTA

Quando o modo "Cubase Remoto" estiver ativo, os botões do painel frontal que podem ser usados, acendem.

- 4 Para desativar o "Cubase Remote" mantenha pressionado o botão [SHIFT] e pressione o botão [MIDI].

Funções dos botões no modo "Cubase Remote"

NOTA

Para detalhes do uso do modo "Cubase Remote", veja o manual que foi fornecido no download.

Botão	Procedimento
[SHIFT] + [MIDI]	Liga/desliga a função Cubase Remote
[KIT]	Abre a janela VSTi.
[PTN]	Ativa e interrompe a reprodução.
[SHIFT] + [PTN]	Ativa a gravação.
[-/DEC], [+ /INC]	Aumenta/reduz o preset em 1.
[<]	Retorno do transporte (REW).
[>]	Avanço do transporte (FF).
[VA]	Volta o transporte para o começo da música (TOP).
[MIDI]	Liga/desliga o metrônomo

Guia Rápido

Produção de sons com os pads

Para que você possa se divertir com o DTX-MULTI 12 o mais rápido possível, esta seção explica as formas básicas dos toques nos pads usando baquetas (opcionais), e depois, mostramos como escolher entre os vários kits (sets de sons de pads).

Nome de pads

Como mostramos abaixo, os números 1 a 12 são endereçados aos pads. Estes números mostram a posição correspondente no indicado Pad, e eles acendem quando o pad associado é golpeado.

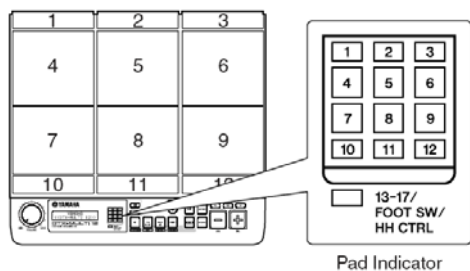

CUIDADO

Não coloque os dedos no espaço entre os pads 1 a 3 e o corpo do instrumento. Caso contrário, seu dedo pode ficar machucado ao ser comprimido ou golpeado.

Golpeando os pads

Quando você toca os pads 4 a 9 (pads principais), golpee no centro do pad, com a ponta da baqueta.

Tocando os pads 4 a 9



Para tocar os pads 1 a 3 e pads 10 a 12 (bordas), golpee o centro do pad com a lateral da baqueta.

Tocando os pads 1 a 3 e 10 a 12



Você também pode ajustar a sensibilidade dos pads para que sejam tocados com a mão (p. 19).



NOTA

Sons de bateria e sons de outros instrumentos individuais são chamados coletivamente de vozes preset e ritmos, e frases musicais são chamados de padrões. Tanto as vozes quanto os padrões podem ser endereçados aos pads.

Os padrões podem tocar uma única vez (one-shot), ou tocar repetidamente (loop) e o indicador do pad correspondente acende. Se o pad que está tocando em loop for golpeado novamente, o padrão é interrompido e o indicador do pad apaga.

Se o padrão em loop é endereçado a diversos pads e você não souber qual o pad que está sendo tocado, você pode interromper todos os sons mantendo pressionado o botão [SHIFT] e pressionado o botão [EXIT].

Se o pad é golpeado muito leve ou muito próximo da borda ou do canto, o indicador do pad pode não acender.

Abafamento do som (Mute)

O abafamento é o procedimento de colocar a mão sobre um instrumento de percussão para que ele silencie. O DTX-MULTI 12 permite que se use esta técnica. Além disso, quando diversos sons são endereçados a um pad, você pode usar o abafamento para alternar entre os sons, para tocar de uma forma mais expressiva.

NOTA

Para detalhes de como alternar sons com o abafamento (mute), veja página 51.

Escolha do Kit Preset a ser usado

O termo "Kit" é usado para indicar uma coleção de sons (vozes preset, waves e padrões) produzidos quando você golpeia cada pad, e o DTX-MULTI 12 vem com grande número de kits preset prontos. Usando o procedimento descrito abaixo, você escolhe entre os diversos kits, e pode se divertir com a impressionante quantidade de sons que este instrumento pode produzir.

NOTA

As telas do display que aparecem neste manual são apenas para orientação, e podem ser diferentes do que aparece na tela do seu DTX -MULTI 12.

1 Pressione o botão [KIT] para abrir a página de escolha do kit.

O botão [KIT] acende.

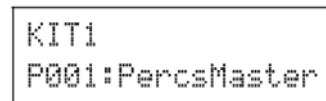

2 Use os botões [-/DEC] e [+ /INC] para indicar um novo kit.

Tente tocar cada pad dos diversos tipos de kit.

NOTA

Diversos kits preset foram preparados para serem tocados com a mão. Quando você indica um kit deste tipo, um ícone de mão aparece na tela, como mostrado abaixo.

Kit para ser tocado com a mão

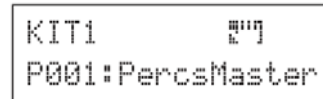

Os kits que tem número precedido pela letra "U" são kits de usuário (programados pelo usuário). Estes kits podem ser programados por você, reunindo os sons que você quiser, sejam sons presets, padrões ou arquivos wave.

Kit programado pelo usuário

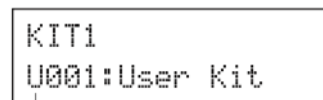

Começa com "U"

Endereçamento de vozes preset para os pads

Com os exemplos simples a seguir, criaremos um kit de usuário trocando um dos sons endereçados para os pads em um kit preset. Especificamente, vamos endereçar para o Pad 4 do kit selecionado, e vamos salvar o kit resultante no kit vazio da memória U001.

- 1 Pressione o botão [KIT] para abrir a página de escolha de kits.

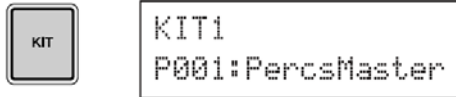

- 2 Use os botões [-/DEC] e [+/INC] para escolher o kit com o qual deseja trabalhar.



- 3 Pressione o botão [VOICE] para abrir a página de escolha de "voice".

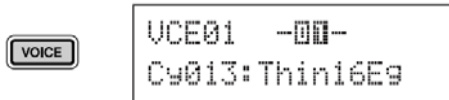

- 4 Golpeie o Pad 4 para que fique selecionado, mudando o display para pad número 4.

Ou você pode mover o cursor que está piscando até o número do pad e mudar a indicação de 01 para 04 usando os botões [-/DEC] e [+/INC].

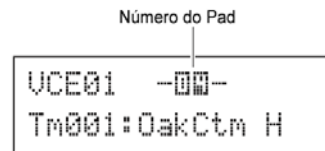

- 5 Selecione a voz que deseja endereçar ao Pad 4.

Mova o cursor (que fica piscando) para o parâmetro mais à esquerda do display na linha inferior do texto, e use os botões [-/DEC] e [+/INC] para indicar a categoria da voz e o número da voz a ser endereçada ao pad.

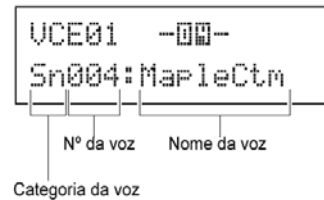

Categoria de vozes

Vozes similares são agrupadas por categorias. Além dos instrumentos melódicos, como tímpano e marimba, você também escolhe categorias de vozes contendo padrões preset, padrões de usuário (user) e formas de onda (wave). Para mais informações veja o folheto "Data List".

- 6** Pressione o botão [STORE] e guarde a programação do kit editado, em uma memória de kit de usuário.

Como já dissemos, vamos selecionar o USER KIT 1 que está vazio, usando os botões [-/DEC] e [+ /INC] (se necessário) e depois vamos pressionar o botão [ENTER].

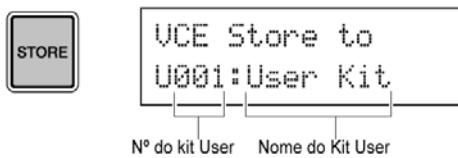

NOTA

O botão [STORE] acende quando ajustes tiverem sido alterado e não gravado na memória interna do DTX-MULTI 12. O botão apaga quando se faz o registro da nova programação.

- 7** Quando for solicitada a confirmação do armazenamento do kit na memória, pressione o botão [ENTER] para confirmar.

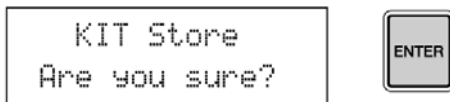

CUIDADO

A mensagem "Please keep power on..." aparece no display enquanto os dados são gravados. É muito importante que o DTX-MULTI 12 não seja desligado até esta mensagem desaparecer. Se o instrumento for desligado neste momento, todos os dados de kits de usuário podem ser perdidos permanentemente.

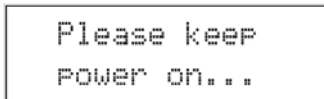

- 8** Com o kit U001 selecionado, golpeie o Pad 4 para escutar o som "voice" que você escolheu.

Sons em camadas: "Layers"

Usando a função "Layer" você pode endereçar mais vozes para o mesmo pad, ou para um controlador externo. Até quatro camadas (A a D) podem ser ajustadas em cada pad. Ou seja, cada pad pode tocar até quatro vozes diferentes. Com isto, diferentes modos de tocar podem ser usado para as vozes endereçadas a estas camadas. Por exemplo, as vozes podem ser disparadas ao mesmo tempo, pode ser tocada uma voz diferente a cada vez, ou podem alternar entre ligado e desligado a cada golpe. Detalhes de sons em camadas (layer) estão na página 32.

Tocando com a mão

O DTX-MULTI 12 tem diversos kits preset para serem tocados com a mão, em vez de usar baquetas. Descrevemos abaixo como você pode usar o ajuste de disparo (trigger) do pad para ajustar a sensibilidade aos golpes, permitindo que qualquer pad possa ser tocado com a mão.

Ajuste a sensibilidade par tocar com a mão

- 1** Mantenha pressionado o botão [SHIFT] e pressione o botão [UTILITY] para chegar na área de sensibilidade de trigger. A página "Trigger Select Setup" é apresentada.

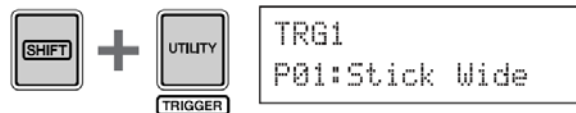

- 2** Use os botões [-/DEC] e [+ /INC] para indicar a opção "P04: Hand ou "P05: Figer" nestes ajustes de "trigger".

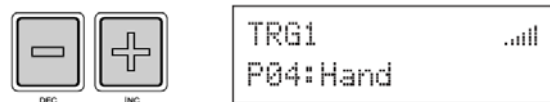

NOTA

Quando você indica um kit preset que deve ser tocado com a mão, o ajuste de sensibilidade é automaticamente ajustado para que você toque com a mão.

Quando o pad está com a sensibilidade muito alta, pode ocorrer o fenômeno de "cross-talk" ou seja, o disparo do pad, quando outro pad próximo é golpeado, por interferência da vibração resultante do golpe. Para detalhes de como configurar os ajustes de "Trigger" veja a página 99.

Escute os padrões

O DTX-MULTI 12 contém diversas frases melódicas e rítmicas na forma de padrões presets. Os primeiros três padrões presets (P001 a P003) foram preparados para demonstrar o amplo espectro de sons que o DTX-MULTI 12 pode produzir. Os padrões P004 e seguintes podem ser endereçados livremente para os pads para serem usados nos seus kits de usuário.

Escute os padrões Demo

- 1 Pressione o botão [PTN] para abrir a tela de escolha de padrões.

O botão [PTN] acende. Os padrões demo são os de número P001 a P003.



```
PTN1  J=120 4/4
JP001:Demo 01
```

- 2 Pressione o botão [PTN] novamente para começar a reprodução do padrão demo.

O botão [PTN] fica piscando enquanto o padrão demo é tocado, e o nome do padrão aparece entre "<<" e ">>" na linha superior do texto. A linha inferior mostra o nome do kit que está sendo usado para a reprodução do padrão demo.



```
<<Demo 01>>
P039:Orchestra
```

- 3 Para interromper a reprodução do padrão demo, pressione qualquer botão, exceto [SHIFT].

Escute os padrões Preset

- 1 Pressione o botão [PTN] para abrir a página de escolha de padrões.

- 2 Escolha o padrão preset que deseja ouvir usando os botões [-/DEC] e [+/INC].

Indique um padrão preset com número P004 ou maior.



```
PTN1  J=120 4/4
JP004:80s Electo
```

- 3 Pressione o botão [PTN] novamente para começar a reprodução do padrão indicado.

O botão [PTN] fica piscando enquanto o padrão preset é tocado.



- 4 Para interromper o padrão, pressione o botão [PTN] na página de escolha de padrões (PTN1).

NOTA

Se quiser endereçar um padrão preset a um pad, siga o procedimento descrito na página 18, e no passo 5, indique o padrão preset, em vez da "voice" preset.

Crie seus próprios padrões

No uso do DTX-MULTI 12, você pode criar padrões de usuário, gravando o que você tocar. Estes padrões são usados da mesma forma que os padrões preset, e podem ser endereçados para serem reproduzidos quando um pad for acionado.

Grave o que você tocar como um padrão

Nos passos abaixo, vamos criar um padrão de usuário gravando o que é tocado e endereçando o padrão ao Pad 6.

- 1 Pressione o botão [PTN] e vá para a área de ajustes de padrões, depois indique um padrão de usuário vazio, usando os botões [-/DEC] e [+ /INC].

Os padrões vazios usam o nome "Empty Option".

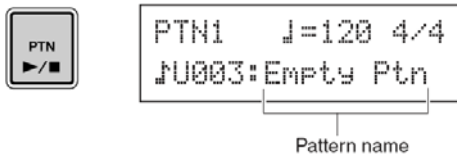

CUIDADO

Se você indicar um padrão de usuário que contém dados, os dados que você gravar poderão ser acrescentados aos dados existentes na gravação.

Dois padrões existentes podem ser somados (merge) para criar um novo padrão de usuário (p. 79).

- 2 Pressione o botão [KIT] para abrir a página de escolha de kits, e use os botões [-/DEC] e [+ /INC] indicando o kit que deseja usar para gravar o padrão.

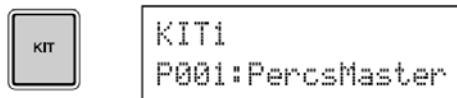

- 3 Mantenha pressionado o botão [SHIFT] e pressione o botão [PTN] para ativar o modo de gravação.

O botão [PTN] acende em vermelho.

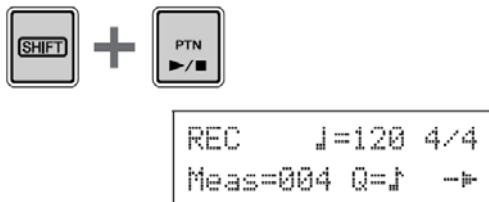

NOTA

Se um padrão preset estiver selecionado quando você ativar o modo de gravação, o que você gravar será gravado em um padrão de usuário vazio.

- 4 Ajuste as condições para a gravação.

Na tela de modo de gravação (REC), você pode ajustar o andamento, a fórmula de compasso do metrônomo a ser tocado, a duração do padrão em compassos, e outros parâmetros. Movimente o cursor que fica piscando usando os botões de cursor [<]. [VΔ] [>], e mude os ajustes usando os botões [-/DEC] e [+ /INC].

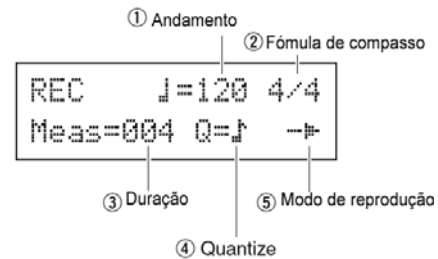

- 1—Andamento (tempo) Velocidade do padrão em batimentos por minuto
- 2—Fórmula de compasso
- 3—Duração - número de compassos do padrão.
- 4—Quantize - Correção do posicionamento temporal das notas no padrão.
- 5—Modo de reprodução - tipo de padrão a ser gravado (one shot ou loop).

- 5** Pressione o botão [PTN] para começar a gravação.

O DTX-MULTI 12 faz uma contagem de 2 compassos. Depois, toca o padrão no mesmo andamento que o metrônomo.

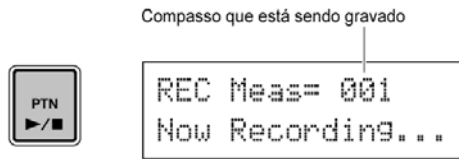

CUIDADO

Se você desligar o DTX-MULTI 12 enquanto estiver gravando, você pode perder todos os dados de usuário. Por isso não desligue o aparelho sem interromper a gravação.

- 6** A gravação termina automaticamente após gravar o número de compassos ajustado para duração do padrão (passo 4, acima).

A mensagem "Please keep power on..." aparece no display por um tempo curto, enquanto os dados são gravados na memória de trabalho.

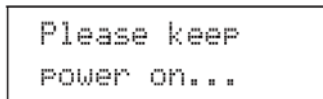

CUIDADO

Desligando o aparelho enquanto esta mensagem estiver no display, existe o risco de apagar todos os dados de usuário. Evite que isto aconteça, aguarde até a mensagem sair do display.

NOTA

A gravação pode ser interrompida a qualquer momento, acionando o botão [PTN]. Todos os dados gravados até a interrupção da gravação são conservados.

Se a reprodução "loop" foi indicada no passo 4 acima, a gravação deve ser interrompida acionando o botão [PTN].

- 7** Estando com a página de escolha de pad (Pad Assign) no display, golpeie o Pad 6 para que o número de pad indicado no display mude para 06, e depois pressione o botão [ENTER].

Ou você pode usar os botões [-/DEC] e [+ /INC] para indicar 06 nesta tela do display.

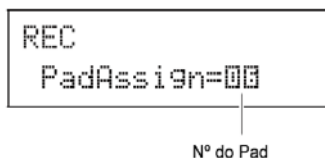

NOTA

Se você ajustar "PadAssign" na opção "off", o padrão gravado não fica endereçado a nenhum pad.

É possível endereçar livremente o padrão gravado para um pad a qualquer momento, mas o melhor momento é usar o pad do kit selecionado no passo 1 acima. Se você quiser endereçar o padrão para um pad de outro kit, o padrão pode não tocar com o som que foi gravado.

- 8** Pressione o botão [KIT] para chegar na área de ajustes de kit.

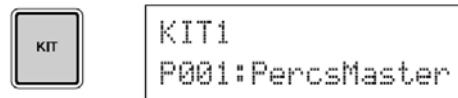

- 9** Pressione o botão [STORE] e grave o kit corrente e o novo endereçamento de padrão em uma memória de kit de usuário.

Faça o endereçamento indicando um número de "User Kit" que esteja vazio, usando os botões [-/DEC] e [+ /INC], depois pressione o botão [ENTER].

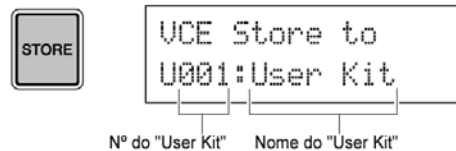

- 10** Quando for solicitado a confirmação do procedimento, pressione o botão [ENTER], confirmando.

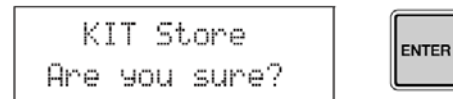

CUIDADO

A mensagem "Please keep power on..." aparece no display enquanto os dados são gravados na memória. Não desligue o aparelho nestas condições, para não perder todos os dados da memória.

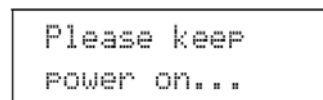

- 11** Selecionado o kit que foi armazenado, golpeie o Pad 6 para ouvir o padrão.



NOTA

Até 50 padrões de usuário podem ser gravados no DTX-MULTI 12. Se você tentar gravar um número maior de padrões, a mensagem "Seq data is not empty" aparece no display e o procedimento de gravação é interrompido. Nestes casos, você pode eliminar padrões da memória e começar a gravação novamente (p. 79).

Salvamento de dados em uma memória USB

Os dados que você criar, como kits de usuário e padrões de usuário podem ser salvos com arquivos combinados em uma memória USB. No exemplo a seguir, vamos criar um único arquivo contendo todos os dados criados ou modificados nas diversas áreas de ajustes do DTX-MULTI 12 em uma memória USB.

- 1 Conecte a memória USB no conector USB TO DEVICE (painel lateral).

NOTA

Para detalhes sobre memórias USB veja a seção sobre conexão de memórias USB, na p. 11.

- 2 Pressione o botão [UTILITY] para ver a tela UTIL e use as setas do cursor [<] e [>] para chegar na seção FILE (UTIL7), depois pressione o botão [ENTER].

```
UTIL7
      FILE
```

- 3 Navegue até a página Save File (UTIL 7-1) usando os botões [<]/[>], se necessário, depois pressione o botão [ENTER].

```
UTIL7-1
      Save File
```

- 4 Ajuste "Type" em "All" usando os botões [-/DEC]/[+/INC], se necessário.

Depois de fazer estes ajustes, pressione o botão [ENTER].

```
UTIL7-1-1
      Type=All
```

NOTA

Para detalhes de salvamento com outras opções em "TYPE", veja a página 93.

- 5 Escreva o nome para o arquivo a ser salvo. Para detalhes sobre a escrita de nomes de arquivos, veja p. 47.

```
UTIL7-1-2
      Name[      ]
```

Nomes de arquivo podem ter até 8 caracteres.

- 6 Depois de escrever o nome, pressione o botão [ENTER].

A mensagem de confirmação aparece, solicitando que você pressione [ENTER] para confirmar; o botão [ENTER] fica piscando.

```
      Save File
      Are you sure?
```

7 Para confirmar, pressione o botão [ENTER] novamente.

Se já existe um arquivo de mesmo nome na memória USB, aparece uma mensagem perguntando se o arquivo existente deve ser eliminado. Se quiser substituir o arquivo existente pelo novo arquivo, pressione [ENTER]. Caso contrário, pressione [EXIT], e volte para a página Name, repetindo o procedimento a partir do passo 5, usando outro nome.

A mensagem "Now saving...[EXIT] to cancel" aparece no display enquanto os dados são salvos. A mensagem "Completed" aparece quando os dados estiverem salvos, e o display volta para a página Save File (UTIL 7-1), do passo 4.

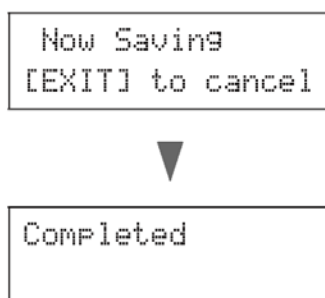

CUIDADO

Não desconecte a memória USB do conector USB TO DEVICE nem desligue o aparelho USB ou o DTX-MULTI 12 enquanto os dados são salvos. Caso contrário, você pode causar danos permanentes na memória USB ou no DTX-MULTI 12.

CUIDADO

Desconecte a memória USB do DTX-MULTI 12 antes de começar a tocar. Caso você golpeie acidentalmente a memória USB enquanto estiver tocando, você pode danificar o equipamento e perder todos os dados.

Importando dados de áudio

Você pode importar arquivos de áudio nos formatos WAV ou AIFF a partir de um computador, usando uma memória USB. Identificadas como “waves”, estes arquivos podem ser usados como “voices” e endereçados para os pads, e podem ser tocados da mesma forma que as “voices preset”.

- 1** No computador, coloque arquivos WAV ou AIFF na diretório raiz de uma memória USB.
- 2** Desconecte a memória USB do computador e conecte no instrumento, no conector USB TO DEVICE, do painel lateral.
- 3** Pressione o botão [KIT] e indique o kit para o qual o som importado será endereçado.

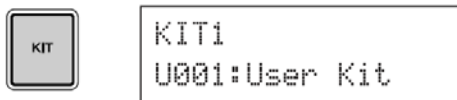

- 4** Mantenha pressionado o botão [SHIFT] e pressione o botão [WAVE] para abrir a página “IMPORT”.



- 5** Escolha o arquivo de áudio a ser importado, usando os botões [-/DEC]/[+/INC].

- 6** Depois de indicar o arquivo a ser importado, pressione o botão [ENTER], e o arquivo será importado.

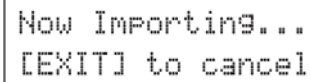
A tela de LCD exibe o texto 'Now Importing...' na primeira linha e '[EXIT] to cancel' na segunda linha.

CUIDADO

Não desconecte a memória USB do conector USB TO DEVICE nem desligue o aparelho USB ou o DTX-MULTI 12 enquanto os dados são importados. Caso contrário, você pode causar danos permanentes na memória USB ou no DTX-MULTI 12.

- 7** Depois que o arquivo de dado foi importado, a página Pad Assign é aberta. Escolha o pad que irá tocar o arquivo de áudio importado, e pressione [ENTER].

A tela de LCD exibe o texto 'IMPORT' na primeira linha e 'PadAssign=001' na segunda linha.

CUIDADO

Se já existe um som importado em uso no pad, este som será eliminado e substituído pelo novo som.

NOTA

Se “PadAssign” for ajustado na opção “off”, o som importado não fica endereçado a nenhum pad. Arquivos AIF e WAV importados são armazenados como arquivos “wave”, um dos três tipos de elementos que podem ser endereçados aos pads. Por isso, o endereçamento pode ser feito a qualquer momento, usando a área de ajustes de “VOICE”. Veja página 56.

- 8 Pressione o botão [KIT] para voltar para a área de ajustes de KIT.
- 9 Pressione o botão [STORE] e grave os dados do kit corrente e a nova forma de onda em na memória de kit de usuário.

Como já dissemos, indique um kit de usuário vazio usando os botões [-/DEC] / [+/INC] para escolher o número do kit de usuário vazio, depois pressione o botão [ENTER].

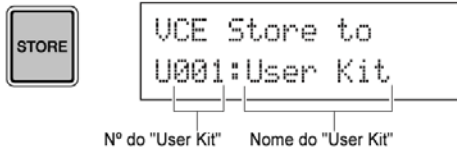

- 10 Quando for solicitada a confirmação do armazenamento do kit, pressione o botão [ENTER].

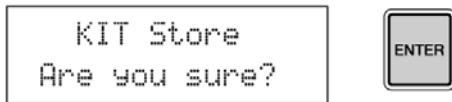

CUIDADO

A mensagem “Please keep power on...” aparece no display enquanto os dados são gravados na memória. Não desligue o aparelho nestas condições, para não perder todos os dados da memória.

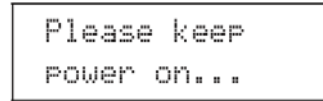

- 11 Para ouvir o som “wave” que foi importado, golpeie o pad do endereçamento deste som.



Referência

Projeto interno

Nesta seção de referência, você encontra a descrição do que acontece dentro do DTX-MULTI 12 entre o golpe no pad e a produção de som nos alto-falantes. Entendendo o percurso do sinal e o processamento interno, você poderá usar as funções e a versatilidade do instrumento com o potencial máximo.

Blocos funcionais

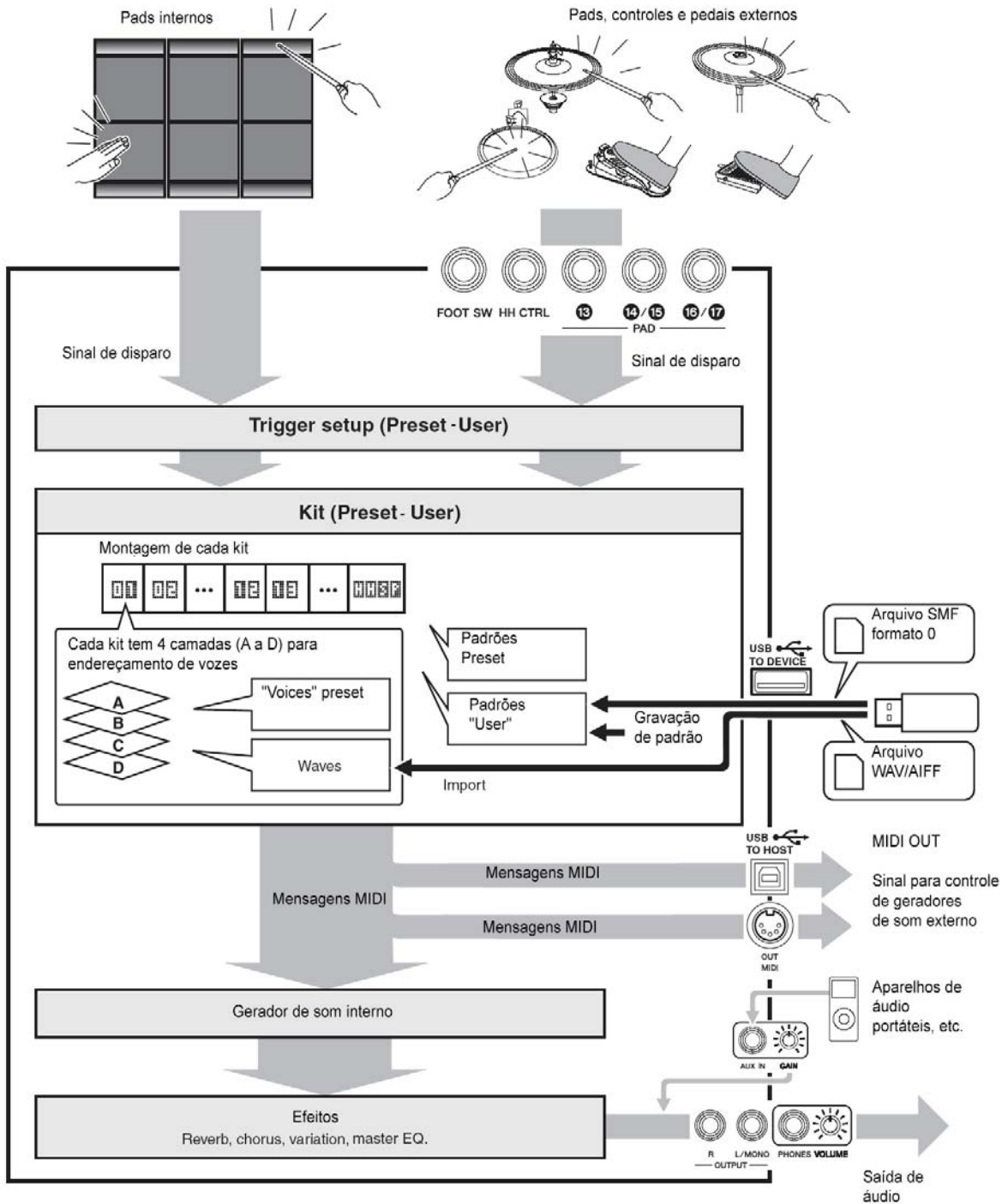

Sinais de Pads e Trigger

O DTX-MULTI 12 pode ser tocado pelo golpe nos 12 pads internos ou em golpes em pads, pedais e controladores externos, conectados nos conectores PAD 13 a 17, no conector HI-HAT CONTROL e o conector FOOT SW. Sempre que se realiza um golpe em um destes controles, as informações de onde foi o golpe e a força usada são produzidas. Estas informações são mandadas por MIDI para aparelhos externos e para o gerador de som interno.

Pads internos (1 a 12)

Como mostramos abaixo, cada um dos pads internos tem um número único, de 1 a 12. Nos ajustes dos diversos parâmetros para a configuração do instrumento, estes números são apresentados na tela, de 01 a 12, para identificação dos pads individuais. Os pads 4 a 9 (principais) e os pads 1 a 3 e 10 a 12 (bordas) tem formatos diferentes, mas todas as funções são exatamente iguais. Sempre que ocorre um golpe, a "voice", "wave" ou "pattern" endereçada ao pad é tocada.



Conectores PAD (13 a 17)

Os conectores para entrada de disparos do painel traseiro são usados para a conexão de pads opcionais. O conector PAD 13 pode ser usado para conexão de um pad com 3 zonas, que produz três tipos diferentes de disparos baseados no local do golpe. O DTX-MULTI 12 trata estas zonas como três pads individuais, identificando na tela como 13, 13R1 e 13R2. Usando, por exemplo, um pad TP65S, as três zonas são mostradas abaixo.

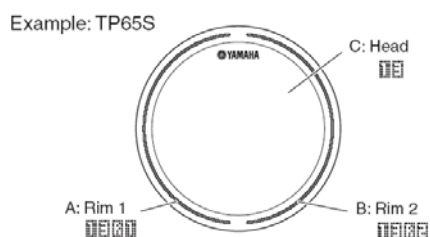

Mesmo com conectores simples as conexões nas entradas PAD 14 e 15 e PAD 16 e 17 podem ser usadas para pares de pads. Desta forma cada um destes conectores pode controlar dois sinais de disparo diferentes. No display, os números 14, 15, 16 e 17 são usados para identificar os pads correspondentes.

Exemplo:

Conexão de um TP65 e um PCY65 usando os conectores 14 e 15

Quando o sinal de disparo é produzido golpeando TP65 é recebida, a voz endereçada ao pad 14 é tocada.

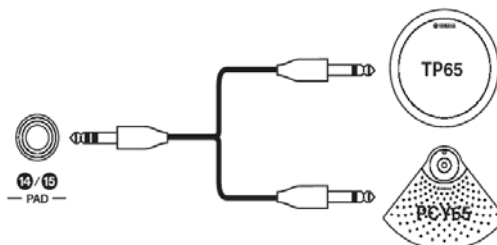

Quando o sinal de disparo é produzido golpeando o PCY65 a voz endereçada ao PAD 15 é tocada.

Conector HI-HAT CONTROL

O conector HI-HAT CONTROL é usado para a conexão do Pad de chimbau opcional RHH135, com duas zonas, ou um controlador HH65 (usando o conector OUTPUT do mesmo). Ao tocar o pad ou o controlador, o DTX-MULTI 12 recebe e reconhece os sinais de disparo tanto de Chimbau aberto como o sinal de disparo por acionamento rápido do pedal. No display, estes sinais são apresentados como HHCL e HHSP (Splash) respectivamente.

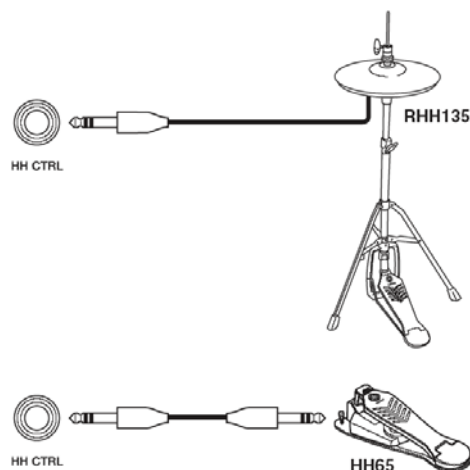

Parâmetros relacionados ao chimbau (hi-hat) podem ser ajustados nas diversas páginas de UTILITY da seção HI-HAT (UTIL5). Veja página 89.

Conector FOOT SW

O conector FOOT SW é usado para conectar um controlador opcional de chimbau (FC4 ou FC5/ HH65, etc), ou um pedal de controle (FC7) ao DTX-MULTI 12. No display do instrumento o sinal desta entrada é identificado como FTSH.

Depois de informar ao DTX-MULTI 12 o tipo de controlador ou pedal conectado, você pode escolher entre as diversas funções para endereçamento ao pedal. Alguns exemplos típicos destas funções são mostrados abaixo.

Uso do HH65 como pedal de bumbo

Função

Com a configuração de parâmetros descritas a seguir, um HH65 (controlador de chimbau) pode ser usado para tocar voz de bumbo ou outras. Como em uma bateria acústica, o timbre do som produzido pode ser determinado acionando o pedal velocemente ou mais devagar. Além disso, os sons de bateria podem ser produzidos sem a vibração e ruído mecânico típico de pedais de bumbo acústico.



Preparação

- Com o DTX-MULTI 12 desligado, conecte o HH65 no conector FOOT SW.
- Ligue o DTX-MULTI 12.
- Na página Foot SW Input (UTIL 4-2) ajuste "FootSwinSel" na opção "HH65".
- Na página "Pad Function" (UTIL 4-1) indique FTSW e depois ajuste "Func" na opção "off" (veja p. 89).
- Abra a página Select Voice (VCE1) e escolha a "voice"; por exemplo, "Bass Drum". para endereçamento ao FTSW. (Veja p. 56).

Tocando sons usando um FC4 ou FC5

Função

Com os parâmetros configurados como indicado abaixo, você pode tocar os sons usando os pedais FC4 ou FC5. O sinal gerado desta forma tem resposta de intensidade (velocity) fixa, e é indicado para tocar sons efeitos, padrões ou "waves".



Preparação

- Com o DTX-MULTI 12 desligado, conecte o FC4 ou FC 5 no conector FOOT SW.
- Ligue o DTX-MULTI 12.
- Na página Foot SW Input (UTIL 4-2) ajuste "FootSwinSel" na opção "ftSw".
- Na página "Pad Function" (UTIL 4-1) indique FTSW e depois ajuste "Func" na opção "off" (veja p. 89).

- Abra a página Select Voice (VCE1) e escolha a "voice", padrão ou "wave" para endereçamento ao FTSW. (Veja p. 56).

Mudança de Kits ou padrões usando um FC4 ou FC5

Função

Com a configuração de parâmetros descrita abaixo, você pode usar um FC4 ou FC5 para mudar ajustes. Por exemplo você pode usar o pedal para ir para próximo kit ou padrão, para aumentar ou reduzir o andamento em passos de "1", para indicar o andamento percutindo o pedal no andamento desejado (tap tempo), ou para ligar/desligar o som do metrônomo. Além disso você pode indicar o valor para uma mensagem MIDI do tipo control change, e enviar esta mensagem acionando o pedal.



Preparação

- Com o DTX-MULTI 12 desligado, conecte o FC4 ou FC5 no conector FOOT SW.
- Ligue o DTX-MULTI 12.
- Na página Foot SW Input (UTIL 4-2) ajuste "FootSwinSel" na opção "ftSw".
- Na página "Pad Function" (UTIL 4-1) indique FTSW e depois ajuste "Func" na opção da função que deseja controlar com o pedal (veja p. 88).

Ajuste de volume (ou outro Control Change MIDI) usando um pedal FC7

Com a configuração de parâmetros descrita abaixo, você pode usar um pedal FC7 para controlar volume ou outro parâmetro MIDI controlado por mensagem Control Change. O FC-7 conserva o ângulo em que está o pedal, mesmo que você retire o pé do pedal. Por isso, pode ser usado para fazer ajustes que ficarão fixos.

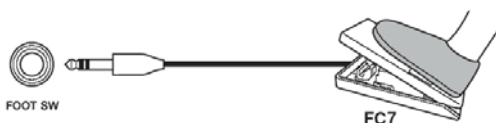

Preparação

- Com o DTX-MULTI 12 desligado, conecte o FC7 no conector FOOT SW.
- Ligue o DTX-MULTI 12.
- Na página Foot SW Input (UTIL 4-2) ajuste "FootSwinSel" na opção "FC7" (p. 89).
- Na página "Pad Function" (UTIL 4-1) indique FTSW e depois ajuste "Func" na mensagem MIDI Control Change (CC01 a CC95) que deseja controlar com o pedal (veja p. 88).

Ajuste de volume e outros parâmetros usando o HH65

Função

Da mesma forma que no uso de um pedal FC-7, você pode ajustar o volume e diversos outros valores que usam mensagens MIDI Control Change pelo ângulo de acionamento de um pedal HH65.

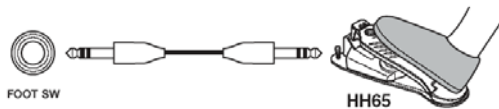

Preparação

- Com o DTX-MULTI 12 desligado, conecte o HH65 no conector FOOT SW.
- Ligue o DTX-MULTI 12.
- Na página Foot SW Input (UTIL 4-2) ajuste "FootSwinSel" na opção "HH65".
- Na página "Pad Function" (UTIL 4-1) indique FTSW e depois ajuste "Func" na opção da mensagem MIDI que deseja controlar com o pedal de CC01 até CC95 (veja p. 88).

Uso de uma bateria acústica para produzir sinal de disparo (trigger)

Usando "triggers" de bateria opcionais, como o DT10 ou DT20, você pode converter o que é tocado em uma bateria acústica em um sinal de trigger e receber este sinal no DTX-MULTI 12. Estes "trigger" podem também ser instalados a pads de estudos, para produzir o sinal de disparo.

Ajuste de "Trigger"

O ajuste de todos os parâmetros associados à sensibilidade do trigger é chamado de "Trigger Setup". Além do ajuste da sensibilidade do pad que é golpeado, você precisa ajustar parâmetro para evitar o disparo duplo em resposta a um único golpe, e ajustar para que o disparo não ocorra quando ocorre o acionamento de um pad próximo. O DTX-MULTI 12 suporta diversas técnicas de percussão, usando baqueta ou a mão, e o ajuste do "Trigger Setup" mais adequado para o estilo a ser usado garante que o processamento do sinal será feito corretamente. Estes ajustes também são feitos para sinais de "Trigger" externo.

O DTX-MULTI 12 já tem cinco "Trigger Setup" pre-sets, adequados para diferentes necessidades, e você pode criar até 10 ajustes personalizados.

Uso de Pads e triggers opcionais conectados nos conectores PAD

Quando você estiver usando um pad vendido separadamente, ou um trigger, o tipo de sinal do trigger vai depender do conector PAD usado. A tabela abaixo mostra como os pads e triggers opcionais operam quando conectados nos diversos conectores PAD do painel traseiro.

PAD 13: Permite usar pad de duas e três zonas. Não indicado para pads controladores.

PAD14/15 e PAD 16/17: Não indicado para pads de duas ou três zonas nem para pads controladores.

Modelo	Nome	Conector PAD	
		13	14/15 16/17
TP65	Drum Pad	C	C
TP65S	Drum Pad	A	C
TP100	Drum Pad	A	C
TP120SD	Snare Pad	B	C
RHH130	Hi-hat Pad	B	C
RHH135	Hi-hat Pad	B	C
PCY65	Cymbal Pad	C	C
PCY65S	Cymbal Pad	B	C
PCY130	Cymbal Pad	C	C
PCY130S	Cymbal Pad	B	C
PCY130SC	Cymbal Pad	A	C
PCY135	Cymbal Pad	A	C
PCY150S	Cymbal Pad	A	C
PCY155	Cymbal Pad	A	C
KP65	Kick Pad	C	C
KP125	Kick Pad	C	C
DT10	Drum Trigger	C	C
DT20	Drum Trigger	C	C

A: Funciona como pad de 3 zonas

Se for usado um produto compatível da série TP, as vozes endereçadas a cada uma das duas seções de borda e da seção de centro podem ser tocadas. Se for usado um produto compatível da série PCY, as vozes endereçadas ao arco, borda e cúpula podem ser tocadas.

B: Funciona como pad de 2 zonas

Se for usado um produto compatível com a série RHH, as vozes de arco e borda podem ser tocadas. Se for usado um produto compatível com a série PCY, as vozes de arco e borda podem ser tocadas.

C: Funciona como pad mono

NOTA

Para informações atualizadas sobre o suporte de pads opcionais e disparadores, visite na web a página:

<http://www.yamaha.co.jp/english/product/drums/ed/>

Sons produzidos usando Pads

Sempre que o gerador de som interno recebe um sinal de disparo produzido por um golpe em um pad ou acionamento de controlador ou pedal, é tocada a voz endereçada ao pad, controlador ou pedal. Como descrito abaixo três tipos diferentes de sons podem ser endereçados: vozes preset, padrões e “waves”.

Vozes Preset

Sons de bateria, como caixa, bumbo e prato; sons de percussão, e sons de instrumentos afinados como piano, xilofone e guitarra.

Padrões

Padrões que tocam uma única vez (one-shot) e padrões em loop com frases tocadas em diferentes instrumentos.

Waves

Arquivos de áudio, importados para o DTX-MULTI 12 a partir de diversas fontes.

Para o endereçamento de uma voz a um pad, controlador ou pedal, vá para a área de ajustes de VOICE, na página Select Voice (VCE1), pressionando o botão [VOICE] e se necessário, o botão [<]. Nesta página, as vozes estão organizadas por tipos de instrumentos (no caso de vozes preset), padrões e waves.

Vozes preset, padrões e waves podem ser endereçados aos pads da mesma forma, mas é importantes lembrar que cada um destes tipos de sons tocam de forma diferentes e são configurados com parâmetros diferentes.

Vozes Preset

Sendo um instrumento eletrônico de percussão, tocado por golpes nos pads, o DTX-MULTI 12 vem carregado com uma ampla biblioteca e sons de bateria, como caixa, bumbo, pratos, e diversos instrumentos de percussão. Também estão presentes instrumentos com afinação, como piano, xilofone e guitarra. O termo “vozes preset” se refere a sons de bateria e instrumentos internos.

As vozes de bateria e percussão desta coleção preset não tem uma afinação específica, em vez disso você ajusta, intuitivamente a afinação de acordo com o som de outros instrumentos. Do outro lado, os instrumentos com afinação, como piano e guitarra, podem ser endereçados a pads com o ajuste da afinação desejada, para que você toque diferentes notas, produzindo acordes, ou usando diferentes afinações nos 12 pads, para tocar partes melódicas.

Como o ritmo e a força do toque alteram o som produzido nas vozes preset, você pode tocar com praticamente o mesmo nível de expressividade que é possível em um instrumento acústico.

Padrões

O DTX-MULTI 12 pode tocar frases rítmicas ou melódicas chamadas de “padrões”. Com a capacidade de reproduzir sons tocados em diversos instrumentos, cada padrão pode ter alguns compassos de duração. Da mesma forma que o som de caixa pode ser produzido golpeando um pad em que o som de caixa está endereçado, você pode ativar e interromper a reprodução de um padrão golpeando o pad de endereçamento do padrão. O pad que tem um padrão endereçado funciona como comando de início e interrupção (star/stop) da reprodução do padrão, independente da força do golpe no pad. O DTX-MULTI 12 é fornecido com 128 padrões preset (incluindo os 3 padrões demo) com dados de diversos gêneros, e que podem ser endereçados pads, quando você cria seus próprios kits. Para maior flexibilidade, você também pode gravar o que você toca, e pode importar arquivos MIDI (formato 0) para criar até 50 padrões User.

Waves

O DTX-MULTI 12 pode reproduzir arquivos de áudio que você criar, editar ou reproduzir em um computador. Estas arquivos são muitas vezes chamados de “samples” e contém sons. Quando estes sons são importados para o DTX-MULTI 12, chamados o arquivo de “wave”. O arquivo pode estar inicialmente no formato WAV ou AIFF, e pode ser importado para a memória interna, e endereçado para um pad da mesma forma que vozes preset e padrões. Você também pode editar arquivos “Wave” que importar.

O arquivo de áudio importado pode ser endereçado para um pad da mesma forma que a “voice preset” e o padrão. O termo “wave” será usado neste manual da mesma forma que o termo “voz preset” e o termo “padrão”. Quando dissermos “arquivo wave” estaremos nos referindo a dados que ainda não foram importados, e estão no formato de arquivo de computador, sampler, e estão em uma memória USB, por exemplo.

Montagem de um KIT

O termo “Kit” é usado para indicar uma coleção de vozes preset, padrões e ‘waves’ endereçadas aos pads internos do instrumento (1 a 12) e pads, controle e pedais externos (PAD 13 a 17 e conector FOOT SW e HI-HAT CONTROL).

Por conveniência o instrumento já é fornecido com 30 kits, preset. Você pode criar até 200 kits de usuário.

“Kits” e “voices”

Dentro do DTX-MULTI 12, os dados de “voices” estão agrupados e armazenados em unidades de kits. Ou seja, cada kit contém a informação relacionada a vozes de endereçamento para todos os pads e controles. Na criação de um kit de usuário, pela edição de vozes, as vozes não ficam armazenadas no kit. Em vez disso, os ajustes de todos os parâmetros associados - como afinação, posição no estéreo, tempo de ataque, tempo de release, efeitos, etc, são armazenados. Cada pad tem diferentes parâmetros de ajustes. Sendo assim, quando você estiver na página de escolha de “Voices” (Select Voice), e perceber que a mesma “voice” estiver endereçada para mais de um pad, o som produzido em cada pad não será necessariamente igual.

Camadas de “voices” (Layers)

Usando a função “Layer” do DTX-MULTI 12, você pode endereçar diversas “Voices” para o mesmo pad ou controle externo. Até 4 vozes (A a D) podem ser endereçadas a cada pad, e cada pad pode produzir até 4 sons diferentes. E estas 4 vozes podem ser disparadas de diferentes formas: por exemplo, podem tocar juntas no modo “Stack”, pode tocar uma de cada vez no modo “Alternate”, e podem ser sustentadas e desligadas a cada golpe sucessivo no modo Hold.

Para que a função “Layer” seja ativada o pad em questão deve ser ajustado para mandar diversas mensagens MIDI quando é golpeado. Depois, as vozes são endereçadas a cada uma das camadas (layers) e o modo de tocar o layer é indicado para o pad. Para mais detalhes, veja a seção de escolha de número de notas MIDI endereçadas a cada pad, na página 34.

Arranjo de vozes em camadas:

Quando o Pad 1 é golpeado, os “layers” A a D tocam simultaneamente.

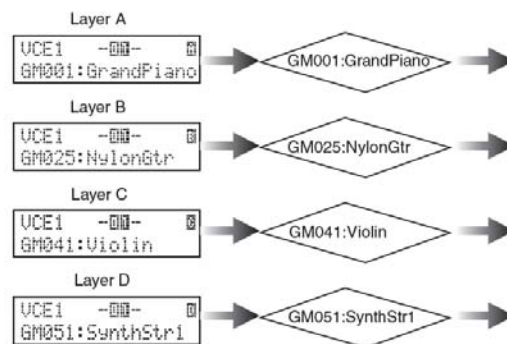

Informações existentes no Kit

Três diferentes áreas de ajustes atuam sobre os kits: na área de ajustes de KIT, você ajusta volume, configura efeitos, e outros parâmetros que afetam todo o kit. Na área VOICE você ajusta as vozes preset, padrões e waves de cada pad, pedal e controle, e você também ajusta parâmetros com afinação e volume de cada um dos sons usados. E na área de ajustes MIDI, você ajusta os parâmetros relacionados ao MIDI que afetam o kit ou pads e controles individuais.

Para se fazer o ajuste de uma voz ou padrão preset ou uma wave para ser tocado quando o pad é golpeado são preciso dois passos:

- 1 Indicação do número da nota MIDI a ser transmitido quando o pad é golpeado (área de ajustes MIDI).
- 2 Indicação da voice preset, padrão ou wave a ser tocado em cada número de nota MIDI (área de ajustes VOICE).

No caso em que apenas uma camada é ajustado no pad, é possível omitir o passo 1 acima. O ajuste necessário é feito automaticamente quando você indica a “voice” no passo 2.

Veja os dois métodos de endereçamento de vozes:

- Endereçamento da “voice” diretamente ao pad.
- Escolha do número de nota MIDI e endereçamento de “voice” para cada número.

Endereçamento de “voice” diretamente para um pad

Para o endereçamento de “voice” diretamente no pad, primeiro selecione o pad a ser usado, depois indique a “voice” preset, wave ou padrão a ser tocado pelo pad.

- 1 Para começar, pressione o botão [KIT] para chegar na área de ajustes de kit. Na página de escolha de kit (KIT1), escolha o kit a ser ajustado. Em seguida, pressione o botão [VOICE] para chegar na área de ajustes de VOICE e navegue até a página de escolha de voice (VCE1).

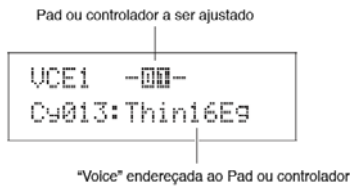

- 2 Mova o cursor piscante até a linha superior do texto usando os botões [-/DEC] / [+ /INC] e escolha o pad ou controlador a ser ajustado. Você também pode indicar o pad/controlador golpeando o pad ou controlador. A linha inferior do texto mostra o que é endereçado ao pad (voice, padrão ou wave). Mova o cursor piscante para a linha inferior do texto, e usando os botões [-/DEC] / [+ /INC], escolha a nova “voice” a ser endereçada.

Repetindo este processo de endereçamento de voices preset, waves e padrões, para todos os pads e controladores, você pode personalizar um kit de forma rápida e conveniente. E os parâmetros de ajustes como volume, afinação, posição no estéreo e intensidade de efeitos podem ser ajustados para as voices endereçadas aos diversos pads e controles.

- 3 Depois de fazer os ajuste desejados no kit, você pode salvar o kit como um User Kit.

Exemplo: Alterando o kit Preset 1

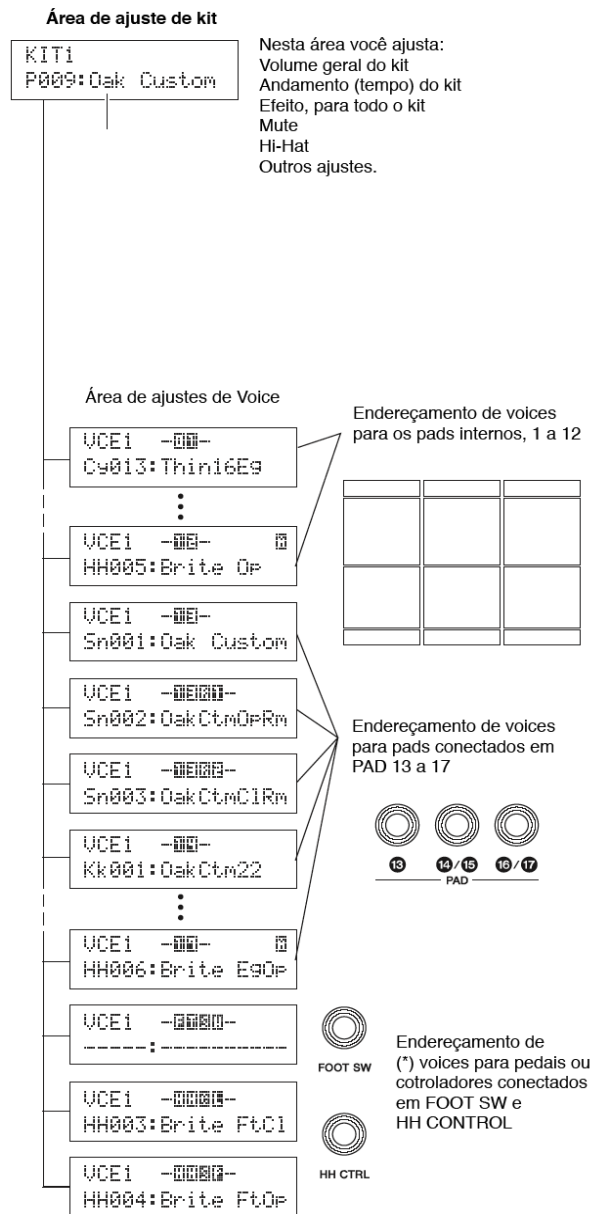

Ajustes feitos na área VOICE
 Volume de cada pad ou layer
 Afinação de cada pad
 Posição no estéreo de cada pad
 Ajustes de efeito para cada pad.

* As voices não podem ser endereçadas para qualquer controle ou pedal que já tenha função indicada na página de funções de pad (UTIL 4-1)

Escolha do número de nota MIDI e endereçamento de vozes para estes números

A segunda forma de configurar os pads envolve o ajuste do número de nota MIDI a ser transmitido quando o pad é golpeado (em cada layer), e informar para o gerador de som interno que voice é tocada quando este número de nota MIDI é recebido.

Diferente do método direto visto acima, este método permite usar diversas mensagens de nota MIDI para que sejam transmitidas por um único pad, permitindo tocar sons alternados ou sobrepostos no mesmo pad, usando a função Layer. Além disso, estes números de nota MIDI podem ser transmitidos pelo conector MIDI OUT ou conector USB TO HOST, para controlar outros instrumentos MIDI.

No exemplo a seguir, vamos ajustar o Pad 1 interno para tocar duas vozes ao mesmo tempo ao ser golpeado.

- 1 Pressione o botão [KIT] para chegar na página de ajustes de kit (KIT1), e escolha o kit a ser ajustado.
- 2 Pressione o botão [MIDI] para chegar na página de ajustes MIDI, e navegue até a página de escolha de mensagem MIDI (MIDI1).

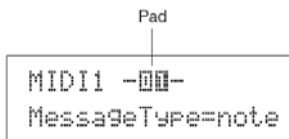

Na linha superior do texto, indique "01" como o pad a ser ajustado. Depois, mova o cursor para a linha inferior, e ajuste "MessageType" na opção "Note" (isto determina que a mensagem seja produzida quando o pad é golpeado).

- 3 Pressione o botão [ENTER] para abrir a página de modo de tocar (MIDI 1-1).

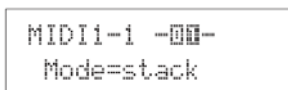

Na linha inferior do texto, ajuste o parâmetro "Mode" na opção "stack" (indicando que todas as notas endereçadas ao pad serão tocadas simultaneamente).

NOTA

Além da opção "stack" existe a opção "Alternate" que faz com que as notas alterem a cada toque, e a opção "hold" que faz com que as notas sejam ligadas/desligadas a cada golpe (ver p. 62)

- 4 Pressione o botão [>] para navegar até a página MIDI Note (MIDI 1-2)

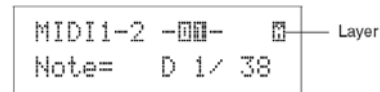

Nesta página, podemos ajustar as notas MIDI a serem transmitidas pelo pad. O parâmetro "Note" da linha inferior é usado para a escolha do número de nota MIDI, e o indicador da direita da linha superior informa a chamada (layer) do pad a ser ajustado (A a D). Ajuste a nota ré, número 38 (D 1/38), para o layer A.

- 5 Pressione o botão [VOICE] para chegar na área de ajustes VOICE, e navegue até a página de escolha de voice (VCE1).



Na linha superior do texto, usando os botões [-/DEC] / [+/INC] você indica "D1/38" como a nota MIDI do Layer A do Pad 1. Na linha inferior do texto, indique "Sn001:OakCustom" como a voice a ser tocada para esta nota MIDI.

Com estes ajustes, a nota MIDI de número 38 (D1) é transmitida quando o Pad 1 é tocado, e o gerador responde produzindo o som da voice "Sn001:OakCustom".

Em seguida, vamos ajustar para que o pad 1 também transmitida a nota MIDI número 40 (E1) ao ser golpeado, para que o gerador interno toque o som da voice preset Cy013 (Thin16Eg).

- 6 Pressione o botão [MIDI] para ver a área de ajustes MIDI e navegue até a página MIDI Note (MIDI 1-2).



Mova o cursor até o "A" do canto superior direito, e usando o botão [+/INC] mude para "B". Leve o cursor para a linha inferior, e indique "E1/40" como o número de nota MIDI a ser transmitido pelo Layer "B".

- 7** Pressione o botão [VOICE] navegando para a página de escolha de voice (VCE1), e da mesma forma que vimos antes, indique “Cy013:Thin16Eg” como a voice tocada para a nota MIDI 40 (E1).

```
VCE1   E 1/ 40
Cy013:Thin16Eg
```

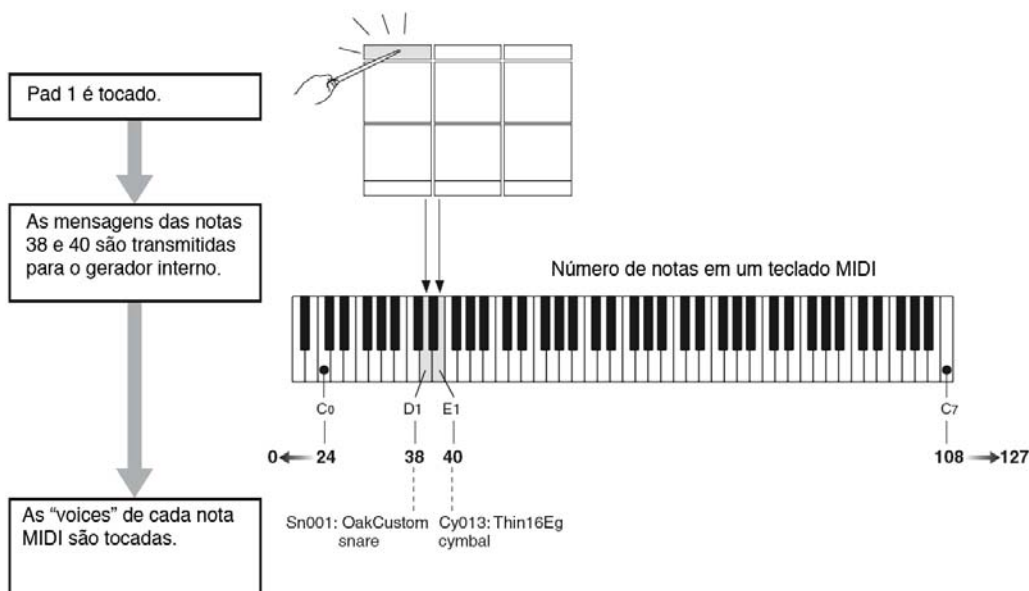

Com esta configuração, quando você golpear o Pad1, a mensagem para tocar duas notas MIDI (38 e 40) é transmitida para o gerador de som interno, e o gerador responde tocando os sons das voices Sn001 (OakCustom) e Cy013 (Thin16Eg).

O diagrama a seguir mostra o que acontece dentro do instrumento quando o Pad 1 estiver ajustado para tocar duas voices ao mesmo tempo, como descrito nesta seção.

Usando o DTX-MULTI 12 como um controlador MIDI

Em vez de mensagens de nota MIDI, o DTX-MULTI 12 pode ser ajustado para, quando o pad é golpeado, mandar mensagens de Program Change, mensagens Control Change, e outras mensagens MIDI para o aparelho conectado no conector MIDI OUT, ou no conector USB TO HOST.

Desta forma, você pode configurar os pads para, por exemplo, ativar ou desligar a reprodução em um sequenciador MIDI, ou para mudar o instrumento em uso em um gerador de som MIDI.

Diferente do tipo de controle visto na seção de pads e trigger (p. 28), que permite que o DTX-MULTI 12 dispare sinais usando um pedal, a função de controle MIDI permite que os pads internos ou externos gerem mensagens de controle MIDI. Além disso, a mudança de kit e padrões e o ajuste do andamento ou ativação/desativação da reprodução pode ser feita com números de controle MIDI (01 a 95) criando novas possibilidades, quando você estiver tocando este instrumento.

Efeito

O processador de efeito interno do DTX-MULTI 12 aplica efeitos ao áudio na saída do gerador de som, modificando e melhorando o som de diversas formas. Normalmente, o som é aplicado no estágio final da edição, e os efeitos permitem otimizar o som de acordo com suas necessidades.

Estrutura do processador de efeitos

Este instrumento pode aplicar efeitos na saída do gerador de som usando quatro unidades de efeito, descritas a seguir:

Variation

O efeito Variation permite esculpir o som em diferentes formas. O tipo específico de "variation pode ser escolhido em cada kit na seção VARIATION (KIT4). Você pode ajustar com que intensidade o efeito é aplicado em cada layer, na página Variation Send (VCE4-1).

Chorus

O efeito chorus modifica a característica espacial do som em que é aplicado. O tipo específico de chorus a ser usado é escolhido em cada kit na seção CHORUS (KIT5). E você pode ajustar a intensidade de efeito aplicado em cada layer na página Chorus Send (VCE4-2).

Reverb

O efeito reverb permite criar uma ambiência para o som, simulando as reflexões complexas no som em ambientes reais, como um teatro ou uma sala. O tipo específico de reverb pode ser escolhido em cada kit na página REVERB (KIT6). E você pode ajustar a intensidade com que este efeito é aplicado em cada layer, na página Reverb Send (VCE4-3).

NOTA

A intensidade do processamento de padrões de usuário por efeito é ajustada nas páginas Variation Send (PTN3-5) página Chorus Send (PTN3-6) e na página

Reverb Send (PTN3-7). Estes ajustes podem ser salvos como parte dos dados de padrão de usuário.

Master EQ (equalização geral)

A equalização faz o processamento de todos os sons imediatamente antes da saída do sinal. Este efeito tem quatro bandas de equalização, e é aplicado ao som total, e não em kits ou vozes individuais. Estes ajustes não mudam na mudança de kit. Para fazer os ajustes dos parâmetros correspondente, vá para a área UTILITY e navegue até a seção MASTER EQ (UTIL3).

Conexão de efeitos

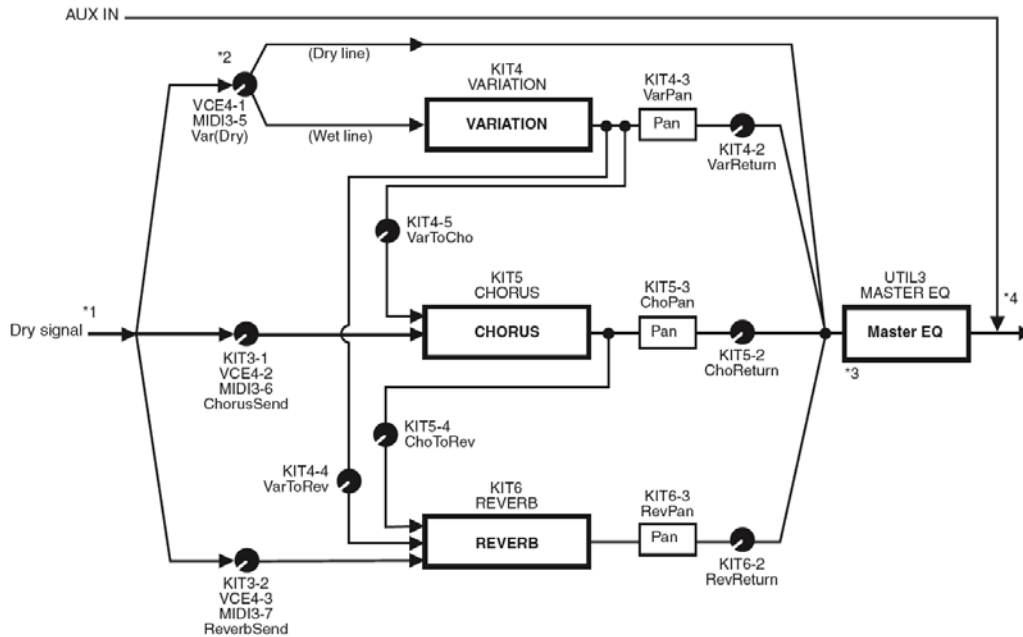

- *1 As vozes de click (metrônomo) não são mandadas para efeitos.
- *2 Na página Variation Send (VCE4-1) ajuste o balanço do sinal que passa pelo efeito e o sinal direto.
- *3 O efeito MASTER EQ não é aplicado na saída de fone de ouvido.
- *4 O sinal de áudio externo (AUX IN) não passa por qualquer efeito.

Efeitos e categorias de efeitos

Os diversos efeitos individuais deste instrumento, estão agrupados em diferentes categorias. Veja abaixo a descrição destas categorias, e os efeitos existentes. Consulte estas descrições quando for fazer ajustes de efeitos. Cada categoria indica a unidade de efeito que é usada para aplicar o efeito apresentado. Qualquer efeito marcado com o símbolo ✓ pode ser selecionado e modificado, usando os parâmetros da unidade de efeito correspondente.

O ajuste de ataque e decaimento deste efeito pode ser ajustado para modificar a intensidade e sustentação do som. A compressão multi-banda divide o sinal em três faixas que são processadas de forma independente. Este tipo de efeito pode ser pensado como uma combinação de compressão com equalização.

Compressão e equalização (EQ)

O efeito de compressão normalmente é usado para limitar e comprimir a variação de dinâmica (variação de intensidade do som) nos sinais de áudio.

No caso de voz, guitarra, e outros sinais com grande variação dinâmica, este efeito comprime a faixa dinâmica, fazendo com que sons fracos fiquem mais fortes e sons fortes fiquem mais fracos.

Tipo de efeito	Var	Descrição
Compressor	✓	Compressor de ação rápida, indicado para solos.
MltBndComp	✓	Compressor de 3 bandas
3 Band EQ	✓	Compressor de 3 bandas com equalização
Vintage EQ	✓	Compressor paramétrico com cinco bandas
Enhancer	✓	Reforço de harmônicos agudos, aumentando a presença do som.

Flanger e Phaser

O Flanger cria um som com movimento metálico que lembra o som de um avião à jato. Este efeito funciona com os mesmos princípios do efeito Chorus, mas usa um atraso (delay) mais curto e uma realimentação (feedback) que produz o som característico.

Em vez de ser usado ao longo de toda a música, costuma ser usado em trechos específicos, para criar interesse.

E o efeito Phaser usa deslocamento da fase do som com retorno na entrada usando um circuito de realimentação para produzir um som com movimento suave. Mais suave que o Flanger, este efeito pode ser usado em diversas situações e normalmente é usado em piano elétrico para deixar o som mais suave de várias formas.

Tipo de efeito	Cho	Var	Descrição
SPX Flanger	✓	✓	Som com movimento metálico
TempoFlanger	✓	✓	Flanger sincronizado ao andamento
PhaserMono	-	✓	Som de Phaser mono tradicional
PhaserStereo	-	✓	Som de Phaser estéreo tradicional
TempoPhaser	-	✓	Phaser sincronizado ao andamento

Distortion

Como sugere o nome este efeito distorce o som. É produzido de forma similar a um amplificador com ajuste de volume máximo para um som que já estava com potência. Este tipo de efeito é usado para criar um som mais agressivo e com mais sustentação. A agressividade vem do grande número de harmônicos gerados pelo sinal que fica achatado. A sustentação é produzida pela parte do som com volume mais baixo, que é conservada por mais tempo pela intensidade da amplificação, que normalmente não é amplificada.

Tipo de efeito	Var	Descrição
AmpSim 1	✓	Simula amplificador de guitarra
AmpSim 2	✓	Simula amplificador de guitarra
CompDist	✓	Combina compressão e distorção
CompDistDly	✓	Combina compressão, distorção e delay.

Wah

O efeito Wah muda continuamente o filtro de frequências, produzindo um som com movimento característico. O Auto Wah muda a frequência de forma cíclica, usando um LFO, e o Touch Wah cria a variação de timbre em resposta a variações de volume.

Tipo de efeito	VAR	Descrição
AutoWah	✓	Wah automático tradicional
TouchWah	✓	Wah com resposta ao volume
TouchWahDist	✓	Touch wah com distorção

Reverb

Este efeito modela a reverberação produzida em espaços fechados. Isto faz com que o som tenha maior sustentação, e produz uma sensação de profundidade e espacialidade. Diferentes tipos de reverb (hall, room, plate, stage) podem ser simulados, com variação do tamanho do ambiente simulado.

Efeito	Rev	Var	Descrição
SPX Hall	✓	✓	Simula um teatro, usando algoritmo derivado do Yamaha SPX1000
SPX Room	✓	✓	Simula uma sala, usando algoritmo derivado do Yamaha SPX1000
SPX Stage	✓	✓	Simula um palco, usando algoritmo derivado do Yamaha SPX1000
R3 Hall	✓	-	Simula um teatro, usando algoritmo derivado do Yamaha ProR3
R3 Room	✓	-	Simula uma sala, usando algoritmo derivado do Yamaha ProR3.R3
.R3 Plate	✓	-	Simula uma placa de reverb, usando algoritmo derivado do Yamaha ProR3.R3
EarlyRef	-	✓	Reverberação inicial, sem a reverberação subsequente
GateReverb	-	✓	Simula um gate reverb.
Reverse-Gate	-	✓	Simula gate reverb tocado em reverso

Chorus

O chorus produz o som de diversos instrumentos tocando em uníssono, produzindo um som mais profundo e amplo. Como os instrumentos tocados em grupo tem variações de afinação e fase, o som resultante é mais quente e amplo. Para reproduzir esta situação o efeito chorus usa um delay.

A segunda versão do som tem um vibrato aplicado, e tem variações do atraso (delay) com um ciclo de aproximadamente um segundo, usando um LFO. Quando este segundo sinal é somado ao som original, o som resultante simula os diversos instrumentos tocando em uníssono.

Efeito	Var	Cho	Descrição
G Chorus	✓	✓	Chorus rico e profundo com modulação complexa
2 Modulator	✓	✓	Chorus que permite ajustar variação de afinação e volume
SPX Chorus	✓	✓	Reforça modulação e espacialidade usando LFO e 3 fases
Symphonic	✓	✓	Modulação de muitos estágios, para som mais amplo
Ensemble	-	✓	Chorus sem modulação com deslocamento da fase do som que é acrescentado

Tremolo e Rotary

Este tipo de efeito modula o volume ciclicamente. O efeito auto-pan move o som no estéreo ciclicamente. O efeito Rotary, simula o vibrato e movimento de alto-falantes giratórios usados em órgãos, produzindo efeito Doppler.

Efeito	Var	Descrição
AutoPan	✓	Move o som ciclicamente
Tremolo	✓	Varia ciclicamente o volume
RotarySp	✓	Simula alto-falantes giratórios

Delay

O efeito delay cria uma versão atrasada do som, e isto é usado para muitas finalidades, como a criação de sensação de espacialidade, ou para deixar o som mais encorpado.

Efeito	Var	Descrição
CrossDelay	✓	Par de delay com realimentação cruzada, produzindo um som com movimento entre os canais esquerdo e direito
TempoCrosDly	✓	Par de delay com realimentação cruzada, e sincronismo do atraso com o andamento
TempoDlyMono	✓	Delay mono, com sincronismo com o andamento
TempoDlySt	✓	Delay estéreo, sincronizado com o andamento
Delay LR	✓	Delay independente no canal esquerdo e direito.
Delay LCR	✓	Delay triplo e independente no centro e canais esquerdo e direito.
Delay LR St	✓	Delay estéreo com ajuste independente no canais direito e esquerdo

Miscelânea

Esta categoria tem tipos de efeitos não presentes nas outras categorias.

Efeito	Var	Descrição
Isolator	✓	Controle de volume de frequências individuais usando filtros poderosos
Telephone	✓	Reproduz o som de fala em telefone, cortando graves e agudos
TalkingMod	✓	Simula a produção de vogais
PitchChange	✓	Muda a afinação do som

Parâmetros de efeitos

Cada um dos efeitos vistos acima tem diversos parâmetros para ajustes do processamento de sinal. Com os parâmetros, o funcionamento de cada efeito é otimizado, e pode ser ajustado de acordo com o tipo de música a ser tocada. A função de cada parâmetro será descrita na tabela que veremos a seguir, e você deve sempre ouvir o que acontece com o som quando estiver fazendo seus ajustes.

Parâmetros com nomes idênticos

NOTA

Alguns efeitos tem parâmetros que usam o mesmo nome, mas tem função diferente. Na tabela a seguir, a função de cada parâmetro é descrita separadamente e o efeito correspondente é identificado.

Parâmetro	Descrição
AMDepth	Este parâmetro ajusta a intensidade da modulação de amplitude
AmpType	Este parâmetro ajusta o tipo de amplificador a ser simulado
Attack	Este parâmetro ajusta o tempo antes de compressão total ser aplicada
Bottom*1	Este parâmetro ajusta o ponto mais grave da faixa de varredura do filtro
Color*2	Este parâmetro é usado para ajustar a fase fixa da modulação.
Common-Rel	Este parâmetro ajusta o intervalo de tempo antes do final da ação do compressor (comum para as 3 bandas).
Compres	Este parâmetro ajusta a intensidade de sinal que ativa o compressor (threshold).
Cutoff	Este parâmetro ajusta o valor de deslocamento do cutoff do filtro de frequências.
Delay	Este parâmetro ajusta o atraso do som com valor de figura rítmica
DelayC	Este parâmetro ajusta o atraso no centro
DelayL	Este parâmetro ajusta o atraso na esquerda
DelayL>R	Este parâmetro ajusta o atraso entre a realimentação do canal esquerdo e a repetição do som no canal direito.
DelayR	Este parâmetro ajusta o atraso no canal direito.
DelayR>L	Este parâmetro ajusta o atraso entre a realimentação do canal direito e a repetição do som no canal esquerdo.
Density	[Reverb, exceto EarlyRef] Este parâmetro ajusta a densidade do reverb [Early Ref] Este parâmetro ajusta a densidade da reflexão inicial.
Depth	Este parâmetro ajusta a amplitude do LFO que controla a modulação.
Detune	Este parâmetro ajusta a intensidade da variação da afinação.
Device	Este parâmetro indica o número do equipamento que produz a distorção.
Diffuse	[TempoPhaser and EarlyRef] Este parâmetro ajusta a espacialidade do som. [Reverb diferente de EarlyRef] Este parâmetro ajusta a amplitude do reverb.
Directn	Este parâmetro ajusta a direção da modulação do envelope follower.
Div.FreqH	Este parâmetro ajusta a frequência de médios ao dividir o som em três bandas.
Div.FreqL	Este parâmetro ajusta a frequência de graves ao dividir o som em três bandas

*1 O ajuste de “Botton” é válido apenas quando estiver abaixo do parâmetro “Top”.

* 2 O parâmetro “Color” não tem efeito com algumas combinações de “Mode” e “Stage”

Parâmetro	Descrição
DlyLvIC	Este parâmetro ajusta o volume do delay no canal central.
DlyMix	Este parâmetro faz a mixagem do som de delay
DlyOfst	Este parâmetro ajusta o deslocamento do tempo de delay.
Drive	Este parâmetro ajusta a intensidade do efeito
DriveHorn	Este parâmetro ajusta a intensidade da modulação pela rotação do alto-falante de agudos
DriveRotor	Este parâmetro ajusta a intensidade da modulação pela rotação do alto-falante de graves.
DstL.Gain	Este parâmetro ajusta ganho ou atenuação de frequências de graves no som distorcido.
DstM.Gain	Este parâmetro.ganho ou atenuação de frequências nos médios do som distorcido.
Edge	Este parâmetro permite escolher a curva que determina como o som é distorcido
EQ1Freq	Este parâmetro ajusta o cutoff do EQ1 (low shelving).
EQ1Gain	Este parâmetro ajusta o ganho em EQ1 (low shelving).
EQ2Freq	Este parâmetro ajusta a frequência central de EQ2.
EQ2Gain	Este parâmetro ajusta o ganho em EQ2.
EQ2Q	Este parâmetro ajusta a ressonância de EQ2
EQ3Freq	Este parâmetro ajusta a frequência central de EQ3.
EQ3Gain	Este parâmetro ajusta o ganho em EQ3.
EQ3Q	Este parâmetro ajusta a ressonância de EQ3.
EQ4Freq	Este parâmetro ajusta a frequência central de EQ4.
EQ4Gain	Este parâmetro ajusta o ganho em EQ4.
EQ4Q	Este parâmetro ajusta a ressonância de EQ4.
EQ5Freq	Este parâmetro ajusta o cutoff em EQ5 (high shelving).
EQ5Gain	Este parâmetro ajusta o ganho em EQ5 (high shelving).
ER/Rev	Este parâmetro ajusta o volume relativo das reflexões iniciais do reverb
F/RDpth	Este parâmetro ajusta a intensidade da panorâmica “front-to-rear” (válido quando PanDirectn estiver nas opções “Lturn” ou “Rturn”).
FBHiDmp	Este parâmetro é usado para ajustar como o decaimento do feedback acontece nos agudos (valor menor, decaimento mais rápido).
FBLevel	[Chorus, Delay, e TempoFlanger] Este parâmetro ajusta quando do som de delay realimenta o efeito (valores negativos indicam inversão da fase) [TempoPhaser] Este parâmetro ajusta quanto do som de phaser realimenta o efeito (valores negativos indicam inversão da fase) [Reverb effects] Este parâmetro ajusta o atraso inicial da realimentação
FBLvl1	Este parâmetro ajusta volume de realimentação do primeiro som de delay.
FBLvl2	Este parâmetro ajusta volume de realimentação do segundo som de delay.
FBTime	Este parâmetro ajusta o atraso para realimentação.
FBTime1	Este parâmetro ajusta o atraso na realimentação do delay 1.
FBTime2	Este parâmetro ajusta o atraso da realimentação do delay 2.

Parâmetro	Descrição
FBTimeL	Este parâmetro ajusta o atraso na realimentação do delay esquerdo
FBTimeR	Este parâmetro ajusta o atraso na realimentação do delay direito
Feedback	Este parâmetro ajusta a intensidade da realimentação.
Fine1	Este parâmetro é usado para ajuste fino da afinação do primeiro som
Fine2	Este parâmetro é usado para ajuste fino da afinação do primeiro som
H.Freq	Este parâmetro ajusta a frequência central de agudos do EQ.
H.Gain	Este parâmetro ajusta o reforço ou atenuação em agudos, para o EQ
Height	Este parâmetro ajusta a altura do ambiente simulado
HiAtk	Este parâmetro ajusta o tempo necessário antes da aplicação total da compressão nos agudos
HiGain	Este parâmetro ajusta o ganho em agudos.
HiLvl	Este parâmetro ajusta o volume em agudos
HiMute	Este parâmetro é usado para ativar ou desativar o mute em agudos.
HiRat	[MltBndComp] Este parâmetro ajusta a compressão em agudos. [Reverb effects] Este parâmetro ajusta a intensidade dos componentes agudos
HiTh	Este parâmetro ajusta o nível de sinal para início da compressão nos agudos.
HornF	Este parâmetro ajusta a velocidade de rotação para agudos, quando se usa o ajuste Fast
HornS	Este parâmetro ajusta a velocidade de rotação para agudos, quando se usa o ajuste Slow
HPF	Este parâmetro ajusta a frequência de corte para agudos
InitDly	Este parâmetro ajusta o intervalo de tempo antes da produção das primeiras reflexões
InitDly1	Este parâmetro ajusta o atraso para a primeira reflexão
InitDly2	Este parâmetro ajusta o atraso para a segunda reflexão
InitDlyL	Este parâmetro ajusta o atraso para o canal esquerdo
InitDlyR	Este parâmetro ajusta o atraso para o canal direito
InpMode	Este parâmetro para que se escolha entre input mono ou estéreo
InpSelect	Este parâmetro para a escolha do input
L.Freq	Este parâmetro ajusta a frequência central na equalização de graves
L.Gain	Este parâmetro ajusta o reforço ou atenuação na equalização de graves
L/RDiffuse	Ajusta a diferença entre o delay da esquerda (L) e da direita (R) para produzir um som mais amplo
L/RDpth	Ajusta a intensidade do efeito de movimento na panorização.
Lag	Este parâmetro ajusta o intervalo entre repetições do delay, usando durações de notas
LFODpth	[SPX Flanger, TempoFlanger, SPX Chorus, Symphonic] Ajusta intensidade de modulação [Tempo Phaser] Este parâmetro ajusta intensidade da modulação de fase
LFODiff	Este parâmetro ajusta a diferença de fase entre os canais esquerdo e direito

Parâmetro	Descrição
LFOSpeed	[TempoFlanger, G Chorus, 2 Modulator, SPX Chorus, Symphonic, Tremolo] Ajusta a frequência de modulação.
	[TempoPhaser] Ajusta velocidade de modulação através de figura rítmica.
	[AutoPan] Ajusta frequência de auto-pan.
LFOWave	[AutoWah] Escolha se o efeito de varredura é produzido com onda quadrada ou senoidal
	[AutoPan] Escolha a curva de pan.
Livenss	Ajusta o decaimento das reflexões
LowAtk	Intervalo de tempo antes da compressão total em graves
LowGain	Intensidade de graves
LowLvl	Volume em graves
LowMute	Ativa/desativa o mute em graves
LowRat	[MltBndComp] Taxa de compressão em graves
	[Reverb] Ajusta a presença de graves
LowTh	Ajusta o sinal de entrada que ativa o compressor em graves
LPF	Ajuste do cutoff do filtro de graves
M.Freq	Frequência central de médios na equalização
M.Gain	Ganho ou atenuação de médios na equalização.
M.Width	Largura da banda de médios
Manual	Ajusta o deslocamento de fase na modulação
MicAngl	Ajusta a inclinação do ângulo do microfone que capta o alto-falante
MidAtk	Ajusta o intervalo de tempo para a aplicação total da compressão em médios
MidGain	Ajusta a intensidade de médios (ganho ou atenuação)
MidLvl	Ajusta o volume de médios
MidMute	Ativa/desativa o "Mute" em médios
MidRat	Ajusta a taxa de compressão em médios
MidTh	Ajusta o volume de início da ação do compressor para os médios
MixLvl	Ajusta a proporção de efeito na mixagem com o som original
Mode	Determina o modo de funcionamento do phaser.
MoveSpeed	Ajusta o tempo de duração do som de uma vogal para a próxima
On/Off	Ativa/desativa o isolator.
OutLvl	Ajusta o volume de saída
OutLvl1	Ajuste do volume do primeiro estágio
OutLvl2	Ajuste do volume do segundo estágio
Output	Ajuste do volume

Parâmetro	Descrição
OverDr	Usado para ajustar como o som é distorcido.
Pan1	Usado para ajustar a primeira posição no estéreo.
Pan2	Usado para ajustar a segunda posição no estéreo
PanDirectn	Usado para escolha na direção do movimento no auto-pan.
PhShiftOfst	Usado para ajustar o deslocamento de fase da modulação
Pitch1	Ajusta a primeira afinação, em semitons
Pitch2	Ajusta a segunda afinação, em semitons
PMDepth	Usado para ajustar a intensidade de modulação da afinação.
Presenc	Controle encontrado em amplificadores de guitarra, usado para controlar a faixa de agudos.
Ratio	Usado para ajustar a taxa de compressão.
Release	Usado para ajustar o intervalo para a retirada total da compressão.
Resonance	Usado para ajustar a ressonância do filtro
ResoOfst	Ajusta o deslocamento da ressonância.
RevDly	Usado para ajustar o intervalo entre as primeiras reflexões e a reverberação subsequente.
RevTime	Usado para ajustar o tempo de reverberação.
RoomSize	Usado para ajustar o tamanho do ambiente.
Rotor/Horn	Usado para ajustar a relação de volume entre a rotação de agudos e graves.
RotorF	Usado para ajustar a velocidade de rotação em graves na opção "fast".
RotorS	Usado para ajustar a velocidade de rotação em graves na opção "slow".
Sens	Usado para ajustar a forma como a sensibilidade do filtro wah varia em relação ao sinal de entrada.
S-FTmHorn	Usado para ajustar o tempo de passagem da mudança de rotação de agudos entre fast e slow
S-FTmRotor	Usado para ajustar o tempo de passagem da mudança de rotação de graves entre fast e slow
Speaker	Usado para escolher o tipo de alto-falante a ser simulado,
Speed	[PhaserMono and PhaserStereo] Usado para ajuste da frequência do LFO na modulação de fase. [AutoWah] Usado para set the LFO speed.
SpeedCtrl	Usado para alternar a velocidade de rotação entre "fast" e "slow".
Spread	Usado para ajustar a distribuição do som.
Stage	Usado para o número de passos do filtro de fases.
Thresh	Usado para ajustar o volume do sinal de entrada que ativa o processamento do som
Top*3	Usado para ajustar o ponto mais alto da varredura do filtro
Type	[Wah] Escolha do tipo de efeito wah [EarlyRef, GateReverb, ReverseGate] Usado para ajustar o tipo de reflexão do som.
Vowel	Usado para escolher a vogal a ser usada

* 3 O ajuste de "Top" é válido quando igual ou maior que o ajuste de "Bottom"

Memória interna

Armazenando kit, padrões e waves de usuário (que você cria e edita na memória interna do DTX-MULTI 12), você assegura que estes itens estarão sempre disponíveis para uso, mesmo que o aparelho seja desligado. Os ajustes de usuário em "trigger" e outros ajustes de UTILITY também podem ser armazenados na memória, e usados a qualquer momento.

Dados conservados pelo DTX-MULTI 12

Os seguintes tipos de dados podem ser armazenados na memória interna do instrumento.

User Kits

Os kits de bateria e percussão que você cria endereçando sons para os pads e controladores podem ser armazenados na memória de "User Kits" do instrumento. Depois disso, você pode chamar o "User Kit" da mesma forma que chama um kit preset. No total, você pode ter até 200 kits de usuário armazenados, e são conservados mesmo quando o instrumento fica desligado. Além dos ajustes da área KIT, também são conservados os ajustes feitos nas áreas VOICE e MIDI.

User Patterns

Os padrões de usuário são criados a partir de gravação ou importando arquivos MIDI (formato 0), também podem ser usados da mesma forma que os padrões preset, e também são conservados quando o equipamento é desligado. Até 50 padrões de usuário podem ser conservados na memória.

Waves

Dados importados do computador, a partir do formato WAV ou AIFF usando uma memória USB conectada em USB TO DEVICE são armazenados automaticamente dentro do DTX-MULTI 12, e podem ser endereçados para pads, e tocados da mesma forma que padrões ou voices preset. No total 500 arquivos wave podem ser armazenados, e ficam disponíveis, sendo conservados mesmo quando o aparelho é desligado.

Ajustes em "User Trigger"

A programação, para funcionamento de disparadores externos (triggers) a partir da edição de ajustes preset, pode ser conservada. Dez programações destes ajustes são conservados quando o aparelho é desligado.

Ajustes da área UTILITY

Os ajustes de parâmetros da área UTILITY também são armazenados na memória interna. Desta forma você pode voltar para o ajuste desejado quando o aparelho for ligado.

Edição e armazenamento de “User Kits”

Quando você indica um kit de bateria, os dados correspondentes são carregados na área não permanente da memória interna, também chamada de buffer de edição (edit buffer). Se qualquer parâmetro de ajuste do kit for alterado, o dado do buffer de edição - e não o dado registrado na memória - é modificado. Desta forma a programação de kits de usuário fica protegida contra modificações acidentais e não intencionais.

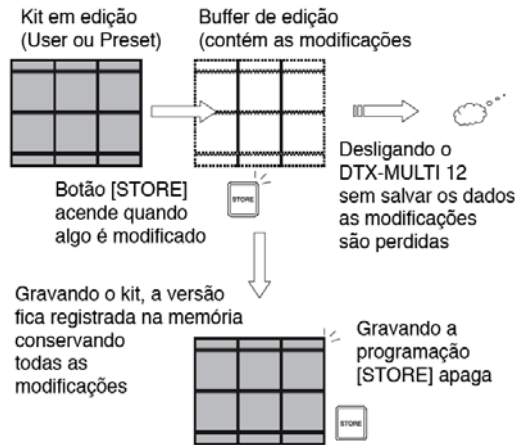

O propósito do buffer de edição é conservar temporariamente a versão do kit que está sendo modificado. Se outro kit é chamado, sem que a programação seja salva, a edição é perdida, sendo substituída pela programação do kit que foi chamado.

A edição também é perdida se o aparelho é desligado sem que os dados tenham sido salvos. Você deve salvar sua programação sempre que estiver satisfeito com alguma alteração na programação.

Salvando e carregando arquivos de dados

Todos os itens mencionados acima podem ser armazenados na memória do instrumento, e também podem ser salvos em arquivos na memória USB conectada. Estes arquivos em memória USB externa servem de proteção contra perda de dados, e podem ser transferidos de volta para o instrumento sempre que necessário. Para detalhes, veja os ajustes de UTILITY na área FILE (UTIL7).

Estrutura da memória interna

O diagrama abaixo mostra a correlação entre as diversas funções que podem ser usadas para criar dados no DTX-MULTI, a memória interna, e dados da memória externa.

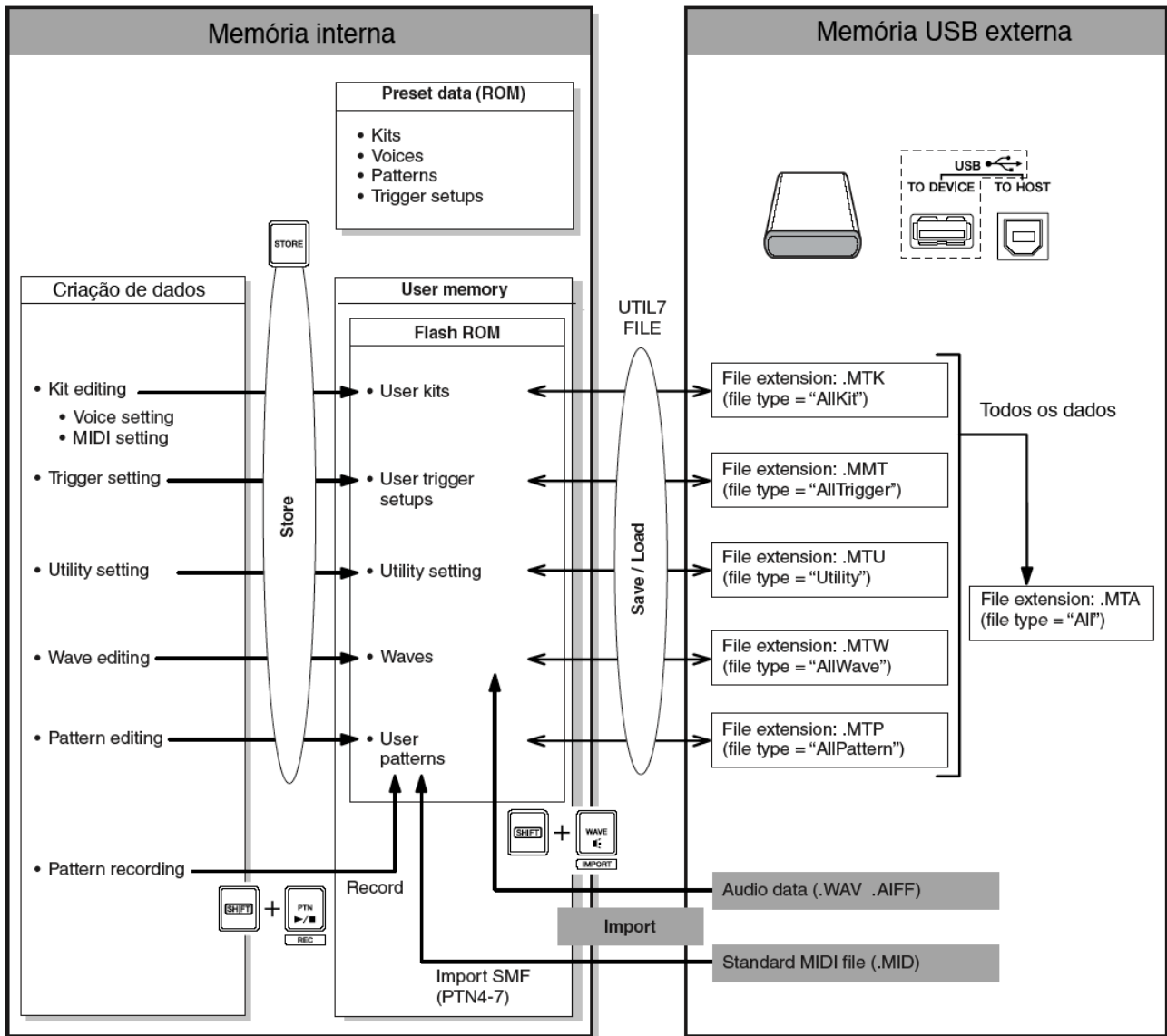

Procedimentos básicos

As seções a seguir descrevem como fazer os procedimentos básicos para ajuste de parâmetros, procedimentos e armazenamento de dados.

Áreas de ajuste de parâmetros

Dentro do DTX-MULTI 12 os parâmetros associados a funções específicas estão agrupados em sete diferentes áreas de ajustes de parâmetros. Para chegar nestas áreas, use os botões indicados abaixo.

Área de ajustes de KIT: Botão [KIT]

Esta área é usada para escolher e editar kits de bateria.

Área de ajustes de VOICE: Botão [VOICE]

Esta área é parte da área KIT, e é usada para escolher e editar “voices”

Área de ajustes de MIDI: Botão [MIDI]

Esta área é parte da área KIT e é usada para ajustar parâmetros MIDI relacionados a kits individuais.

Área de ajustes de Padrões (PATTERN): Botão [PTN]

Esta área é usada para escolher e editar padrões.

Área de ajustes de WAVE: Botão [WAVE]

Esta área é usada para escolher e editar “waves”.

Área de ajustes de UTILITY: Botão [UTILITY]

Esta área é usada para ajustar parâmetros que atuam sobre todo o sistema, e para administração de arquivos.

Área de ajustes de TRIGGER: Botão [SHIFT] + Botão [UTILITY]

Esta área é usada para editar ajustes de disparadores (triggers).

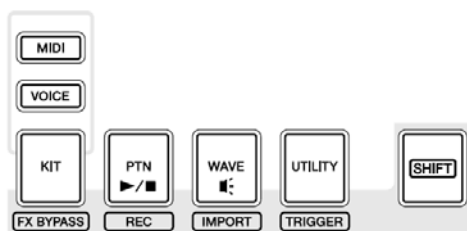

O botão correspondente a cada área de ajuste acende em verde quando a área estiver selecionada. No caso das áreas VOICE e MIDI, o botão [KIT] também fica aceso.

Navegação entre as seções

Cada área de ajustes é subdividida em diferentes seções. A seção corrente é indicada na parte superior esquerda do display, usando o nome ou abreviação do nome da área, junto com o número da seção. Use os botões [<]/[>] para navegar entre estas seções.

Exemplo: Área de ajustes UTILITY

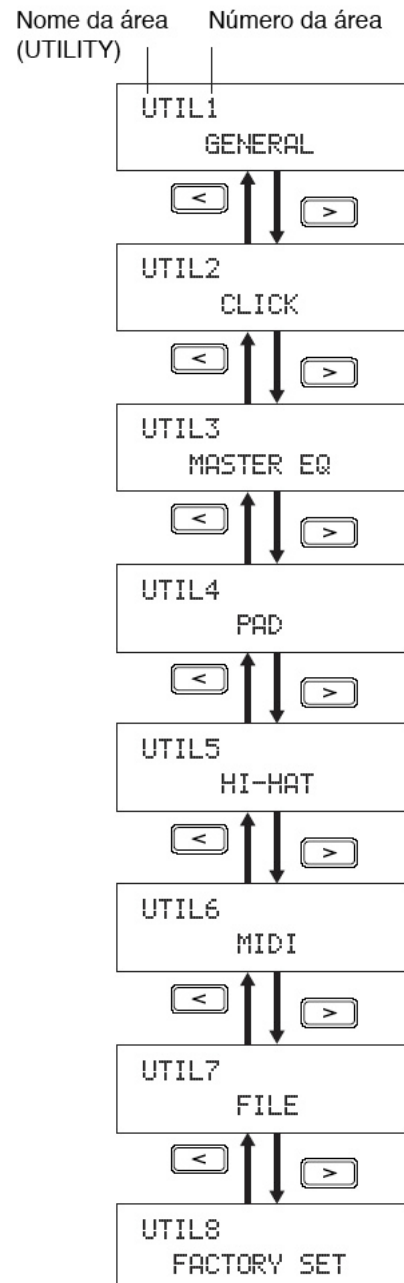

Navegação entre páginas

Cada seção tem diversas páginas de ajustes de parâmetros (onde são feitos os ajustes). Estando na página de uma seção, pressione o botão [ENTER] (que fica aceso) para acessar a página de ajustes de parâmetros. Em alguns casos, pode não ser possível ter acesso à página de ajustes desta forma, e o botão [ENTER] não acende.

Cada página de ajuste de parâmetros, é identificada na parte superior esquerda do display, usando o nome (ou abreviação) e o número, da seção e da página (com hífen entre os números). Você pode usar os botões [<]/[>] para navegar entre as páginas de ajustes de parâmetros.

Exemplo: Área de ajuste VOICES, seção TONE (VC3).

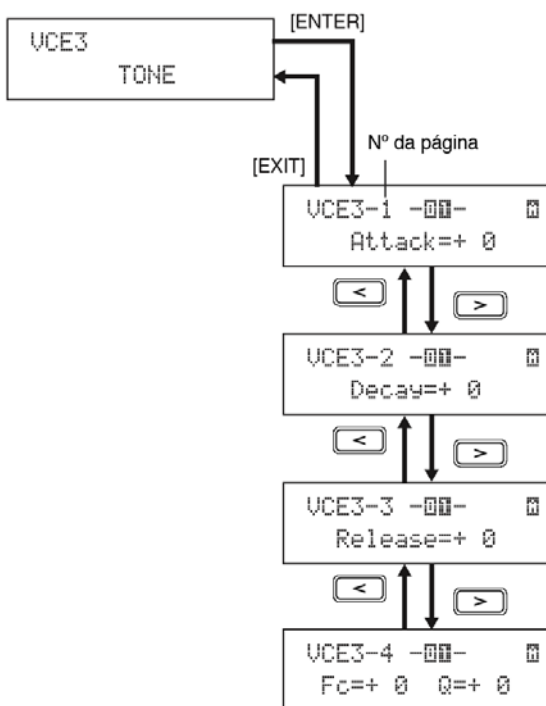

Em alguns casos, um número adicional de página pode ser alcançado em uma página de ajustes de parâmetros, acionando o botão [ENTER]. Este botão acende quando existe esta possibilidade. Pressionando o botão [EXIT], você pode voltar um passo em direção ao topo da área de ajustes corrente.

Movimentação do cursor

Quando uma página tem mais de um parâmetro, você pode mover o cursor (fica piscando), para a esquerda e direita usando os botões [<]/[>], ou pode mudar entre a linha superior e inferior do texto usando o botão [V/Δ]. Desta forma você pode indicar o parâmetro a ser ajustado.

Se não existirem outros parâmetros na esquerda ou direita da página corrente e você usar os botões [<]/[>] o cursor avança para a página de ajustes do próximo item. Além disso, os botões [<]/[>][V/Δ] acendem sempre que puderem ser pressionados para avançar para outro parâmetro ou página.

Mudança de ajustes de parâmetros

Usando os botões [-/DEC] / [+ /INC] você pode aumentar ou reduzir o valor do parâmetro que estiver selecionado.

NOTA

O ajuste pode ser modificado em 10 unidades por vez, mantendo pressionado o botão [SHIFT] quando se aciona o botão [-/DEC] ou [+ /INC], ou se um destes botões de mudança [-/DEC] ou [+ /INC] for acionado quando o outro já estiver pressionado.

Armazenamento dos ajustes realizados

Se você alterar um ajuste, o botão [STORE] acende, para que você se lembre que a alteração precisa ser gravada na memória. A forma correta de armazenar os ajustes de parâmetros está descrita abaixo:

- 1 Quando terminar de ajustar os parâmetros em uma área de ajustes específica, pressione o botão [STORE] para abrir a página "Store Kit".

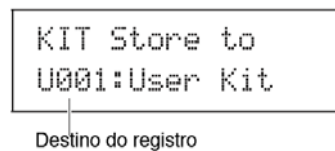

- 2 Usando os botões [-/DEC] e [+ /INC], indique onde deseja que o dado seja salvo.

NOTA

O passo acima não é necessário quando você quiser salvar os ajustes da área UTILITY.

- 3 Pressione o botão [ENTER]. É solicitada a confirmação do procedimento. Se for preciso cancelar o procedimento, use o botão [EXIT], e volte para a página anterior sem fazer nenhum salvamento.

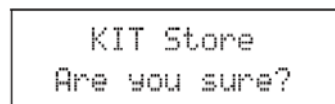

- 4 Pressione o botão [ENTER] confirmando e salvando a programação na memória interna do DTX-MULTI 12.

CUIDADO

Se você desligar o instrumento sem salvar as modificações, suas modificações são perdidas (os ajustes voltam para o ajuste anterior, salvo na memória).

Área de ajustes de KIT (KIT)

Esta seção descreve a área de ajustes KIT. Alcance esta área acionando o botão [KIT]. O DTX-MULTI 12 contém diversos kits preset (P001 a P050) para uso imediato, e você pode criar e salvar até 200 kits de usuário (U001 a U200). Use esta área para escolher e editar kits de bateria e percussão.

Cuidado

Salve os ajustes que fizer antes de desligar o aparelho ou selecionar outro kit (p. 45).

Estrutura da área de ajustes KIT

A área de ajustes KIT está dividida em oito seções (KIT 1 a KIT 8). Use os botões [←]/[→] para navegar entre as seções. Se uma seção tem parâmetros que podem ser ajustados, o botão [ENTER] acende. Pressione o botão [ENTER] para entrar na página de ajustes. Em alguns casos outras páginas podem conter ajustes e o acesso também é feito pelo botão [ENTER] aceso. Use o botão [EXIT] para voltar para uma página superior.

Seção	Páginas de ajustes	
KIT1 P001:PercsMaster	Escolha do kit	47
KIT2 COMMON	KIT2-1 Kit Volume	47
	KIT2-2 Kit Selection Tempo	47
	KIT2-3 Kit Name	47
KIT3 EFFECT SEND	KIT3-1 Chorus Send	48
	KIT3-2 Reverb Send	48
KIT4 VARIATION	KIT4-1 Variation Type	48
	KIT4-2 Variation Return	49
	KIT4-3 Variation Pan	49
	KIT4-4 Variation to Reverb	49
	KIT4-5 Variation to Chorus	49
KIT5 CHORUS	KIT5-1 Chorus Type	49
	KIT5-2 Chorus Return	49
	KIT5-3 Chorus Pan	50
	KIT5-4 Chorus to Reverb	50
KIT6 REVERB	KIT6-1 Reverb Type	50
	KIT6-2 Reverb Return	50
	KIT6-3 Reverb Pan	50
KIT7 OTHER	KIT7-1 Layer Switch	51
	KIT7-2 Mute Switch	51
	KIT7-3 Hi-hat Function	52
	KIT7-4 Hi-hat MIDI Channel	52
	KIT7-5 Hi-hat MIDI Type	52
	KIT7-6 Trigger Setup Link	52
KIT8 JOB	KIT8-1 Copy Pad	53
	KIT8-2 Exchange Pads	53
	KIT8-3 Exchange Kits	54
	KIT8-4 Initialize Pad	54
	KIT8-5 Initialize Kit	54

KIT 1

Escolha do kit (Select Kit)

Nesta página, você pode escolher um Kit (Preset ou User) a ser tocado. Para acesso a esta página, pressione o botão [KIT] e se necessário, use os botões [<]/[>]. Antes de editar pads ou voices nas áreas de ajustes VOICE e MIDI, o kit precisa ser escolhido nesta página.



1. Categoria do kit.

Use este parâmetro para escolher entre kits Preset (P) e kits de usuário (U).

Opções: P ou U

2. Número do kit: Nome do kit

Opções: 001 a 050 (P) ou 001 a 200 (U).

NOTA

Se você indicar um novo kit quando um padrão estiver tocando, o padrão é interrompido.

Se você indicar um novo kit quando uma voice preset ou wave estiver tocando, o som é interrompido.

Se duas vozes idênticas forem endereçadas para o mesmo número e canal MIDI em dois kits, a nota pode continuar tocando quando se muda de um kit para o outro.

Se um dos pads do kit corrente estiver ajustado na opção Hand, na página de escolha do tipo de pad (TRG-2-1), o ícone de mão aparece na tela (p.10).

KIT 2 COMMON

Volume, andamento e nome do kit

PostScript e.

Na seção COMMON, você pode ajustar o volume, andamento (TEMPO) e o nome do kit corrente.

Estando nesta página, pressione [ENTER] para ver as três páginas de ajustes de parâmetros. Você pode usar os botões [<]/[>] para navegar entre as páginas.

KIT 2-1 VOLUME

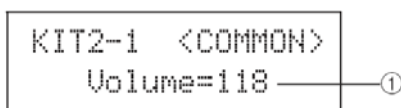

1 Volume

Use este parâmetro para ajustar o volume de todo o KIT.

Opções: 0 a 127

NOTA

Se você mudar o ajuste do volume MIDI no canal 10 na área de ajustes de volume (MIDI 3-2), o parâmetro de volume desta página é automaticamente ajustado de acordo. O reverso não acontece. O ajuste de volume da página MIDI não é afetado pelo ajuste que você fizer nesta página (KIT2-1).

KIT 2-2 Andamento (Tempo)



1 Tempo

Use este parâmetro para ajustar o andamento do kit corrente. Se um padrão for endereçado a um pad, ele será tocado no andamento ajustado aqui. A opção "off" significa que o andamento não muda quando você indicar o kit, ou seja o andamento ajustado anteriormente é conservado.

Opções: off, ou 30 a 300.

NOTA

Se "waves" estiver endereçada a pads do kit, o andamento (velocidade) da reprodução destas "waves" não é afetado por este ajuste de andamento.

KIT 2-3 Nome do kit (Name)

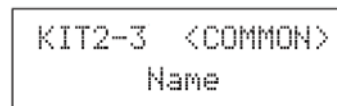

A partir da página KIT Name, você pode escrever o nome do kit selecionado. Estando com esta página no display, pressione o botão [ENTER] para entrar na página de escrita do nome.

KIT 2-3-1 Escrita de nome

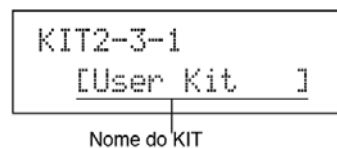

Na página de escrita do nome, um nome de até 11 caracteres pode ser escrito. Use os botões [<]/[>] para mover o cursor, e escolha a letra com os botões [-/DEC] / [+ / INC].

Além de espaço vazio, você usa os caracteres abaixo para a escrita de nomes:

```
!"#$%&'()*+,-./0123456789:;<=>?@  
ABCDEFGHIJKLMNPOQRSTUVWXYZ[\\]^_`  
abcdefghijklmnopqrstuvwxyz{|}~
```

KIT 3 EFFECT SEND

Volume de mandada de efeito

```
KIT3
EFFECT SEND
```

Nesta seção, você ajusta a intensidade dos efeitos Chorus e Reverb em todo o kit. Estando nesta página, pressione o botão [ENTER] e você terá duas páginas de ajustes. Você usa os botões [←]/[→] para navegar entre as páginas.

KIT 3-1 Chorus Send

Nesta página, você ajusta a intensidade do efeito chorus em todo o kit. O ajuste individual do chorus em cada som (voice) é feito na área VOICE (VCE4-2). A intensidade do efeito vai depender do ajuste para o kit e do ajuste para cada som.

```
KIT3-1 <FXSEND>
ChorusSend= 0
```

1. Mandada de sinal para o efeito Chorus

Use o parâmetro ChorusSend para ajustar a intensidade do chorus em todo o kit.

Opções: 0 a 127

KIT 3-2 Reverb Send

Nesta página você ajusta a intensidade do efeito reverb em todo o kit. O ajuste individual do reverb em cada som (voice) é feito na área VOICE (VCE4-3). A intensidade do efeito vai depender do ajuste para o kit e do ajuste para cada som.

```
KIT3-2 <FXSEND>
ReverbSend= 35
```

1. Mandada de sinal para o efeito Reverb

Use o parâmetro ReverbSend para ajustar a intensidade do reverb em todo o kit.

Opções: 0 a 127

NOTA

Se você mudar o ajuste para o canal MIDI 10 na área MIDI de Reverb Send (MIDI3-7) o parâmetro desta página é automaticamente alterado. O reverso não acontece. Se você ajustar o reverb na área MIDI, isto não afeta o ajuste feito nesta página.

KIT 4 VARIATION

Ajuste do efeito Variation

```
KIT4
VARIATION
```

Na seção VARIATION, você pode escolher outro efeito, e ajustar a intensidade com que o efeito é aplicado, fazendo diversos ajustes. O efeito é aplicado em todas as “voices” (em todos os canais MIDI). Na página VARIATION (KIT 4), pressione [ENTER] e você terá 5 páginas de ajustes. Você usa os botões [←]/[→] para navegar entre as páginas.

KIT 4-1 Variation Type

```
KIT4-1 VarType=
C&E/Compressor
```

① ②

1. Categoria do efeito Variation

Use este parâmetro para escolher a categoria efeito de variação

Opções: Veja o folheto Data List

2. Tipo do efeito Variation

Use este parâmetro para escolher o tipo do efeito de variação

Opções: Veja o folheto Data List

Depois de escolher a categoria e o tipo de efeito, pressione [ENTER] para ver as páginas de ajuste de parâmetros do efeito (o número de páginas varia com o tipo de efeito escolhido). Você usa os botões [←]/[→] para navegar entre as páginas.

KIT 4-1 Exemplo de página de ajustes de parâmetros

```
KIT4-1-1 <VAR>
LFOSpeed=0.000Hz
```

1. Parâmetro de ajuste de efeito

Cada página de ajustes tem diferentes parâmetros, de acordo com o efeito a ser ajustado.

Opções: Veja o folheto Data List

KIT 4-2 Variation Return

```
KIT4-2 <VAR>
VarReturn= 64
```

1. VarReturn

Use este parâmetro para ajustar o retorno do sinal do efeito Variation.

Opções: 0 a 127

KIT 4-3 Variation Pan

```
KIT4-3 <VAR>
VarPan= C
```

1. VarPan

Use este parâmetro para ajustar a posição do som do efeito Variation.

Opções: L63 a 0 a R63

KIT 4-4 Variation to Reverb

```
KIT4-4 <VAR>
VarToRev= 0
```

1. VarToRev

Use este parâmetro para ajustar a mandada para o reverb, no efeito Variation.

Opções: 0 a 127

KIT 4-5 Variation to Chorus

```
KIT4-5 <VAR>
VarToCho= 0
```

1. VarToCho

Use este parâmetro para ajustar a mandada para o chorus no efeito Variation.

Opções: 0 a 127

KIT5 CHORUS

Ajustes do efeito Chorus

```
KIT5
CHORUS
```

Na seção CHORUS, você escolhe o tipo de chorus e faz os ajustes deste efeito. O efeito é aplicado em todas as “voices” (em todos os canais MIDI). Estando nesta página, pressione [ENTER] para chegar nas páginas de ajustes. Você usa os botões [←]/[→] para navegar entre as páginas.

KIT 5-1 Chorus Type

```
KIT5-1 ChoType=
G Chorus
```

1. Tipo de chorus

Use esta página para escolher o tipo de efeito.

Opções: Veja o folheto Data List

Depois de escolher o tipo de efeito, pressione [ENTER] para ver os parâmetros de ajustes de efeitos. Você usa os botões [←]/[→] para navegar entre as páginas.

KIT 5-1-1 Ajuste de parâmetros (exemplo)

```
KIT5-1-1 <CHO>
LFOSpeed=0.000Hz
```

1. Parâmetro do efeito

Cada efeito tem diferentes ajustes.

Opções: Veja o folheto Data List

KIT 5-2 Chorus Return

```
KIT5-2 <CHO>
ChoReturn= 64
```

1. Retorno do Chorus (ChoReturn)

Ajuste a realimentação do efeito chorus.

Opções: 0 a 127

KIT 5-3 Chorus Pan

```
KIT5-3    <CHO>
ChoPan= C ————— ①
```

1. Chorus Pan (ChoPan)

Ajuste a posição do som do efeito chorus.

Opções: L63 a 0 a R63

KIT 5-4 Chorus to Reverb

```
KIT5-4    <CHO>
ChoToRev= 0 ————— ①
```

1 ChoToRev

Use este parâmetro para ajustar a mandada do som de chorus para o reverb.

Opções: 0 a 127

KIT6 REVERB

Ajustes do efeito Reverb

```
KIT6
REVERB
```

Na seção REVERB, você escolhe o tipo de reverb e faz os ajustes deste efeito. O efeito é aplicado em todas as “voices” (em todos os canais MIDI). Estando nesta página, pressione [ENTER] para chegar nas páginas de ajustes. Você usa os botões [<]/[>] para navegar entre as páginas.

KIT 6-1 Reverb Type

```
KIT6-1    RevType=
R3 Hall ————— ①
```

1. Tipo de reverb

Use esta página para escolher o tipo de efeito.

Opções: Veja o folheto Data List

Depois de escolher o tipo de efeito, pressione [ENTER] para ver os parâmetros de ajustes de efeitos. Você usa os botões [<]/[>] para navegar entre as páginas.

KIT 6-1-1 Ajuste de parâmetros (exemplo)

```
KIT6-1-1  <REV>
RevTime= 0.0s ————— ①
```

1 Parâmetro do efeito

Cada efeito tem diferentes ajustes.

Opções: Veja o folheto Data List

KIT 6-2 Reverb Return

```
KIT6-2    <REV>
RevReturn= 64 ————— ①
```

1. Retorno do Reverb (RevReturn)

Ajuste a realimentação do efeito reverb.

Opções: 0 a 127

KIT 6-3 Reverb Pan

```
KIT6-3    <REV>
RevPan= C ————— ①
```

1. Reverb Pan (RevPan)

Ajuste a posição do som do efeito reverb.

Opções: L63 a 0 a R63

Outros ajustes do Kit



Na seção OTHER, você ajusta parâmetro relacionados a MUTE e Hi-Hat (chimbau), e pode fazer ajustes de trigger, a serem usados quando o kit corrente for usado. Estando nesta página, pressione [ENTER] para ver as páginas de ajustes de parâmetros. Você usa os botões [<]/[>] para navegar entre as páginas.

* MUTE

A ação de pressionar a mão sobre um pad para mudar o som ou produzir silêncio é chamada de "Mute". Esta técnica pode variar o som do DTX-MULTI 12 e você pode fazer os ajustes para determinar o funcionamento desta técnica.

KIT 7-1 Layer Switch

Com a função "Layer Switch" você pode usar a técnica de "mute" ao tocar, fazendo a função entre o som das quatro camadas endereçadas aos pads internos ou externos.

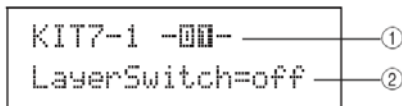

1. Número do pad

Indique aqui o pad a ser ajustado

Opções: 01 a 12, 13, 13R1, 13R2, 14 a 17

2. LayerSwitch

Este parâmetro determina se o pad indicado em 1 muda em resposta a MUTE ou controle de chimbau. Para mais detalhes sobre Layers, veja página 32.

Off Sem mudança de layer
 Mute Layer A e B tocam com o mute desligado.
 Layer C e D tocam com o mute ligado
 hh Layer A e B tocam com o chimbau aberto.
 Layer C e D tocam com o chimbau fechado

Opções: off, mute, hh

NOTA

O ajuste "mute" apenas é possível para os 12 pads internos do DTX-MULTI 12.

KIT 7-1 Mute Switch

Nesta página, você pode escolher um grupo de pads para que seja tratado como um único instrumento em termos de mute, podem silenciar ou mudar o som deste grupo ao tocar.

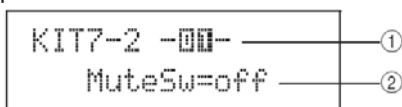

1. Número do pad

Opções: 01 a 012

Nota

Este parâmetro apenas pode ser ajustado para os 12 pads internos do DTX-MULTI 12.

2. Chave de mute (MuteSw)

Ajuste este parâmetro na opção "on" para que o mute do pad indicado em "1" opere em conjunto com outros pads de mesmo ajuste. Quando a sensibilidade do Pad é ajustada para tocar com baquetas, recomendamos que você ajuste "MuteSw" em "on" por pelo menos dois pads, de forma que você possa usar as técnicas de mute sem ter risco de acidentalmente golpear sua mão. Quando você faz a indicação de mute, os números indicadores de Pad acendem, informando os números de pads que estão agrupados para mute.

Exemplo: Se "MuteSw" foi ligado (on) para os pads 4, 5 e 6:

- Quando você golpeia os pads 4,5 e 6 enquanto segura com a mão um dos pads, o pad golpeado produz um som mais curto.
- Quando você pressiona o pad 4, 5 ou 6 com a mão enquanto um ou mais destes pads produz som por ter sido golpeado, o pad é silenciado.

Opções: "on" ou "off"

NOTA

- Segure com firmeza o pad quando quiser usar a função Mute.
- Se você estiver usando técnicas de mute com o parâmetro "MuteSw" na opção "on" e com o ajuste da página "LayerSw" (KIT 7-1) na opção "mute" a função "Layer Switch" é ativada.
- Uma mensagem de "aftertouch polifônico" com o valor 127 é produzido quando você pressiona o pad com "MuteSw" na opção "on". Da mesma forma, uma mensagem igual, com valor 0 é produzida quando você solta o pad. E as mensagens são transmitidas para os números de notas endereçados a todos os pads do DTX-MULTI 12, exceto para aqueles que não estejam com o mute ativo (MuteSw = "off")
- Nos casos em que os pads 4 a 9 são ajustados para serem tocados com a mão na área TRIGGER (TRG2-1), o mute é ativado automaticamente, sem ser necessário diversos pads, para ligar a função. Nestes casos, o pad com MuteSw "on" pode ser pressionado e segurado para o mute de outros pads. Este tipo de mute de um único pad não pode ser ativado para outros pads (1 a 3 e 10 a 12).

KIT 3 Hi-Hat Function

```
KIT7-3 <OTHER>
HH Func=hi-hat ①
```

1. Função de chimbau (HH Func)

Use este parâmetro para indicar como o controlador de Chimbau conectado em HI-HAT CONTROL funciona.

- Hi-hat - Nesta opção, o controlador funciona da forma padrão para tocar chimbau.
- MIDI - Nesta opção ao acionar o controle de chimbau, uma mensagem MIDI é transmitida de acordo com os ajustes feitos na página de canal MIDI de Hi-Hat (KIT7-4), e a página de tipo de mensagem do chimbau (KIT7-5).

Ajustes: Hi-Hat ou MIDI

NOTA

- Com este parâmetro na função “Hi-hat” e “on” indicado na página Send Hi-Hat Controller (UTIL 5-3), a mensagem Control Change 4 correspondente ao ângulo do controle no acionamento do chimbau é transmitida para aparelho MIDI externo no canal 10.
- Quando este parâmetro estiver na opção MIDI, uma mensagem MIDI é transmitida, independente do ajuste feito na página “Send Hi-hat Controller” (UTIL 5-3).

KIT 7-4 Hi-Hat MIDI Channel

```
KIT7-4 <OTHER>
HH MIDI ch=10 ①
```

1. Canal MIDI do chimbau (HH MIDI ch)

Com a opção MIDI na página de função do chimbau (KIT 7-3), use este parâmetro para indicar o canal MIDI da mensagem MIDI gerada pelo controle de chimbau.

Opções: 1 a 16

NOTA

Se Hi-Hat foi indicado na página de função de chimbau (KIT 7-3), este ajuste aparece como “--” e não pode ser modificado.

KIT 7-5 Hi-Hat MIDI Type

```
KIT7-5 <OTHER>
HHMIDIType=CC01 ①
```

Tipo de MIDI do chimbau (HHMIDIType)

Se foi indicado “MIDI” no ajuste da página de função do chimbau (KIT 7-3), use este parâmetro para indicar o tipo de mensagem MIDI gerada pelo controle de chimbau.

Opções: CC01 to CC95 (Control Change), AT (Aftertouch), PBup (Pitch bend up), ou PBdwn (Pitch bend down)

NOTA

Se foi indicado Hi-Hat no ajuste da função de chimbau (KIT 7-3) este ajuste aparece como “--” e não pode ser modificado.

KIT 7-6 Trigger Setup Link

```
KIT7-6 <OTHER>
TrgSetupLink=P01 ①
```

1. Ajuste de link do trigger (TrgSetupLink)

Use este parâmetro para indicar o ajuste de trigger a ser usado quando o kit que está sendo programado for chamado. O ajuste de trigger pode ser endereçado a diversos kits. Estes ajustes são identificados usando a categoria (P para preset e U para user) e o número. Você pode mover o cursor usando os botões [←]/[→] para fazer ajustes individuais. Indique a opção “off” se o kit corrente não precisar de ajustes de trigger.

Opções: off, P01 a P05, ou U01 a U10

NOTA

Se “TrgSetupLink” estiver na opção “off” o ajuste de trigger escolhido na página de ajustes de trigger (UTIL1-5) é carregado quando o DTX-MULTI 12 é ligado (ver p. 83). Depois disso, o ajustes de trigger pode ser alterado na página de escolha de ajuste de trigger (TRG1). Veja página 100.

Administração de kits

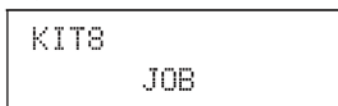

Na seção “JOB”, você pode fazer diversas tarefas de administração de dados, como copiar, trocar ou inicializar ajustes de kits e pads. Na página JOB (KIT8), pressione [ENTER] para ver as cinco páginas de ajustes. Use os botões [←]/[→] para a mudança de página. Os procedimentos de ajuste de parâmetros nestas páginas JOB é feito da seguinte forma:

1. Faça os ajustes necessários, e pressione o botão [ENTER].
2. É solicitada a confirmação do ajuste.
3. Para confirmar, pressione [ENTER]. Ou pressione [EXIT] para cancelar o procedimento.

NOTA

Use o botão [STORE] para abrir a página de armazenamento e salvar o kit na memória interna do DTX-MULTI 12 (p. 45). (Isto não é necessário na troca entre kits (swap) ou na página Exchange (KIT8-3).

KIT 8-1 Copy Pad

Nesta página você pode copiar os ajustes de um pad para outro dentro do kit corrente. Estando nesta página, pressione [ENTER] para abrir a página de ajustes da cópia.

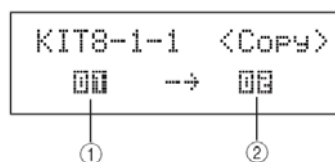
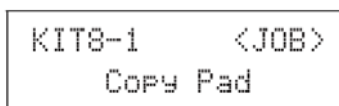

1. Pad a ser copiado

Use este parâmetro para indicar o pad a partir do qual os ajustes são copiados.

Opções:	01 a 12, 13, 13R1, 13R2, 14 a 17, FTSW (foot switch), HHCL (hi-hat close), ou HHSP (hi-hat splash)
---------	--

2. Pad que recebe a cópia

Use este parâmetro para indicar o pad que terá os ajustes trocados pelos ajustes que serão copiados. Indique 01 a 12 para copiar os ajustes para todos os pads internos do DTX-MULTI 12. Você também pode indicar a opção “All” para fazer a cópia também para os pads externos (13, 13R1, 13R2, 14 a 17, FTSW, HHCL, e HHSP) além dos 12 pads do DTX-MULTI 12.

Opções:	01 a 12, 13, 13R1, 13R2, 14 a 17, FTSW, HHCL, HHSP, 01 a 12, ou all
---------	---

NOTA

- Todo ajuste de informação do pad de destino da cópia e das camadas (layers) deste pad (número de notas) são copiados.
- Alguns fatores podem exigir que o número de nota MIDI a ser transmitida seja diferente no pad copiado e seja endereçados às camadas (layers) do pad de destino da cópia. Você pode verificar o número de nota ajustado, na página de nota MIDI (MIDI1-2).

KIT 8-2 Exchange Pad

Na página Exchange Pad, você pode fazer a troca das informações entre um pad e outro, dentro do kit selecionado. Estando nesta página, pressione [ENTER] para abrir a página de troca de ajustes de pads.

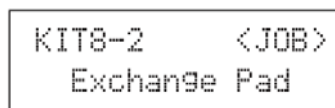

KIT 8-2-1 Troca de ajustes de pads

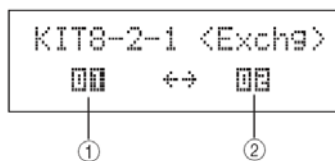

1. Primeiro pad da troca

2. Segundo pad da troca

Use estes parâmetros para indicar os pads que terão seus ajustes trocados.

Opções:	01 a 12, 13, 13R1, 13R2, 14 a 17, FTSW, HHCL, ou HHSP
---------	---

KIT 8-3 Exchange Kit

Nesta página, você pode trocar os ajustes entre dois kits de usuário. Estando nesta página pressione [ENTER] para abrir a página de ajustes da troca.

```
KIT8-3    <JOB>
Exchange Kit
```

KIT 8-3-1 Ajuste para troca entre kits

```
KIT8-3-1 <Exch9>
U001 ↔ U002
```

① ②

1. Primeiro kit da troca

2. Segundo kit da troca

Use estes parâmetros para indicar os dois kits que terão seus ajustes trocados.

Opções:	U001 a U200
---------	-------------

NOTA

Apenas os ajustes já armazenados são trocados. Se for feita a troca do kit antes de salvar as modificações, a troca é feita com os ajustes antigos, e novos ajustes são perdidos.

KIT 8-4 Initialize Pad

Nesta página, você pode inicializar os ajustes de pads individuais no kit corrente. Estando nesta página, pressione [ENTER] para abrir a página de ajustes da inicialização.

```
KIT8-4    <JOB>
Initialize Pad
```

KIT8-4-1 Ajuste da inicialização do pad

```
KIT8-4-1
InitPad=0000 ①
```

1. Número do pad

Indiquei aqui o pad a ser inicializado.

Opções:	01 a 12, 13, 13R1, 13R2, 14 a 17, FTSW, HHCL, ou HHSP
---------	---

Depois de indicar o pad, pressione [ENTER] e quando aparecer a solicitação de confirmação, pressione [ENTER] novamente.

KIT 8-5 Initialize Kit

Nesta página você pode inicializar o kit corrente. Estando nesta página, pressione [ENTER] para abrir a página onde é solicitada a confirmação do procedimento, e para confirmar, pressione [ENTER] novamente.

```
KIT8-5    <JOB>
Initialize Kit
```

CUIDADO

Na inicialização do kit todos os parâmetros voltam para os ajustes padrão. Você deve salvar uma cópia da programação do kit antes da inicialização. Use o procedimento Store como descrito na página 45 para fazer um arquivo de segurança com a programação do kit selecionado em outro número de kit de usuário.

Área de ajuste de vozes (VCE)

Esta seção descreve a área de ajustes de vozes (VOICE). Vá para esta área usando o botão [VOICE]. Nesta área você pode selecionar e editar “voices” (vozes preset, waves e padrões) para os pads individualmente. Para mais informações sobre vozes e seu funcionamento, veja página 31.

Cuidado

Certifique-se que os ajustes que você fizer sejam salvos antes de iniciar outro kit ou desligar o instrumento. (Veja p. 45.)

Estrutura da área de ajustes de vozes

A área de ajuste de vozes é dividida em cinco seções (VCE1 a VCE5). Use os botões [<]/[>] para navegar entre as seções. Se uma seção contém parâmetros que podem ser ajustados, o botão [ENTER] acende. Pressione o botão [ENTER] para chegar na página de ajuste. Você pode usar o botão [EXIT] para voltar para um item superior da página de ajustes.

As alterações feitas nesta área afetam as vozes endereçadas aos pads do kit corrente. Você sempre deve escolher o kit (dentro da área KIT) antes de entrar na área VOICE. A página mais alta da área VOICE é a página de escolha da “voice” (VCE1). Nesta página você escolhe a voice (voice preset, wave ou padrão) para pads e layers (camadas do pad) individuais.

Em cada página de ajustes desta área, você pode escolher o pad ou layer a ser modificado. Note que quando você salva o ajuste dentro da área VOICE todo o KIT é salvo.

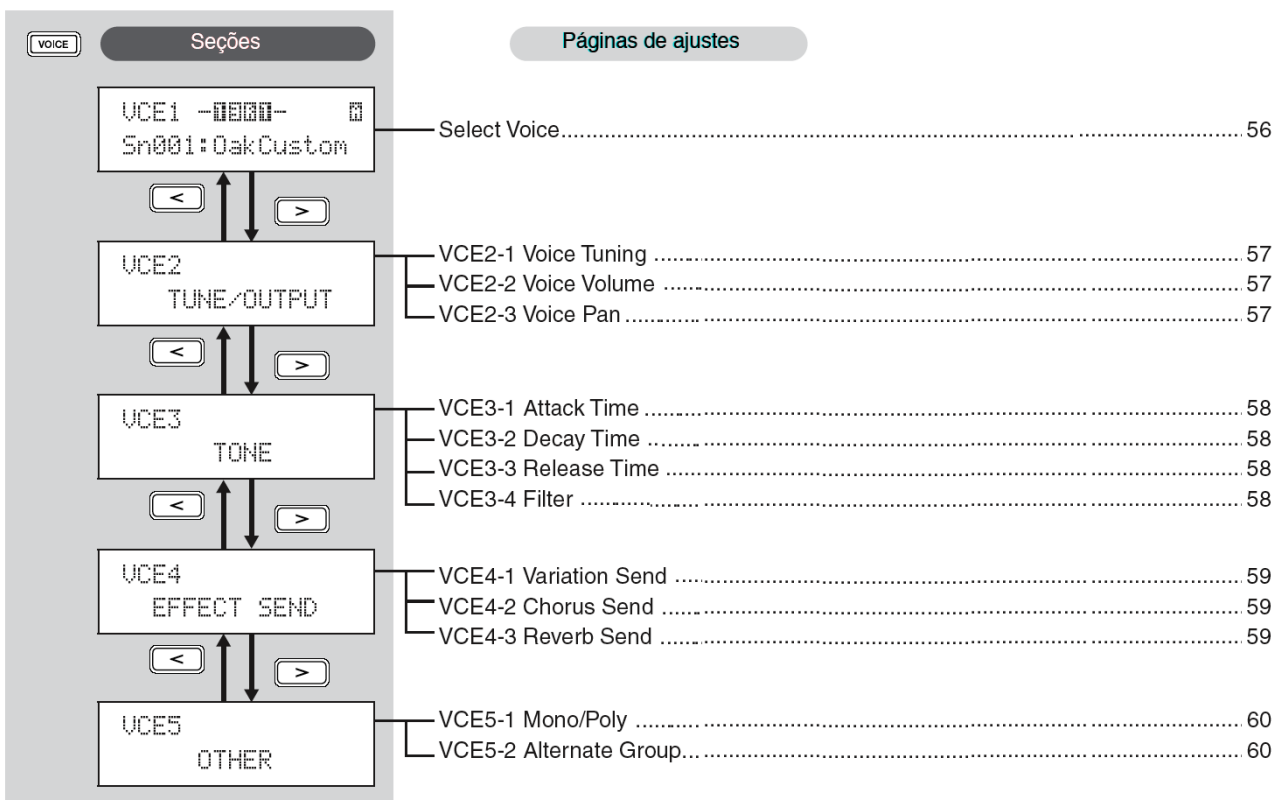

VCE 1 Escolha de "Voice"

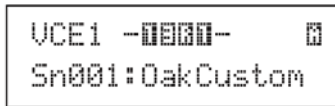

Na página de escolha de vozes, você pode indicar uma "voice preset" uma "wave" ou um padrão. O som escolhido será tocado quando o pad escolhido é golpeado. Ou você pode indicar uma nota MIDI a ser tocada quando o pad é golpeado, e indicar a voz desta nota MIDI (p. 34). As páginas e parâmetros destes ajustes e os ajustes da área VOICE vão depender do número do pad e do número da nota escolhida.

NOTA

Alguns parâmetros ficam sem efeito quando o padrão ou o número da nota MIDI é endereçado ao pad em questão. Quando isto acontece, estes ajustes são apresentados como "---" e não podem ser modificados.

Endereçamento da voz ao pad

Se a voz não é um padrão

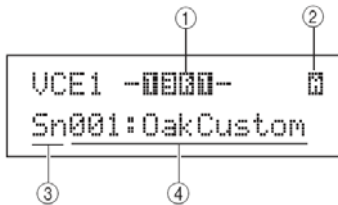

Se a voz é um padrão



Endereçamento da voz a um número de nota MIDI

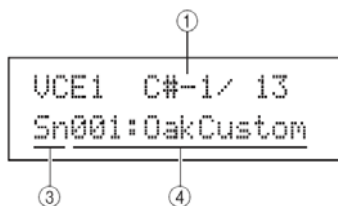

1. Número do pad

Use este parâmetro para indicar o número do pad ou o número de nota MIDI a ser ajustada. Você também pode golpear o pad para fazer a indicação.

Opções:	01 a 12, 13, 13R1, 13R2, 14 a 17, FTSW (foot switch), HHCL (hi-hat close), HHSP (hihat splash), C#-1, ou D-1 a A#5
---------	--

Nota

O pad 13 suporta três zonas diferentes, e pode ter três números de pad -13 para a pele, 13 R1 para borda e 13 R2 para borda 2.

Os pads 10 a 12 não podem ser indicados se a opção "disable" tiver sido indicada na página UTIL 4-3.

2. Número do layer

Use este parâmetro para indicar o layer (camada) a ser ajustada. Cada pad tem 4 camadas, e cada uma pode ser usada para tocar uma voz preset ou wave. Veja p. 32.

Opções:	A, B, C ou D
---------	--------------

NOTA

O número máximo de camadas que pode ser ajustado em qualquer pad é 4. Para acrescentar uma camada, mude os ajustes na página de número de nota MIDI (MIDI 1-2) de "off" para um número de nota MIDI.

3. Categoria da voz

Use estes parâmetro para indicar se será usada uma voice preset, uma wave, um padrão, um padrão preset ou um padrão de usuário.

Opções:	Kk, Sn, Tm, Cv, HH, EP, Cu, Br, In, Jp, Af, Or, E1, E2, E3, MI, GM, WV, e P, ou e U
---------	---

NOTA

Os padrões não podem ser endereçados a números de nota MIDI.

4. Número da voz: nome da voz

Use estes parâmetros para indicar a voz preset, padrão ou wave dentro da categoria escolhida acima.

Opções:	Veja o folheto Data List
---------	--------------------------

5. Modo de reprodução do padrão

Se um padrão é endereçado a um pad, use este parâmetro para indicar como o padrão será tocado. As opções são:

- > Modo Start/Stop. O padrão toca do começo ao ser golpeado e para quando no próximo golpe.
- >[] Modo Chase. Um compasso adicional é tocado cada vez que o pad é golpeado.
- []> Modo Cutoof, apenas um padrão por vez que tenha este ajuste é tocado. Ao disparar o um padrão qualquer que esteja neste modo, outros sons com este modo são automaticamente interrompidos.

Opções:	> >, >[], []>
---------	---------------

NOTA

O número máximo de padrões que pode tocar simultaneamente é 4.

Padrões "demo" não podem ser endereçados aos pads.

VCE 2 TUNE/OUTPUT

Afinação, volume e pan

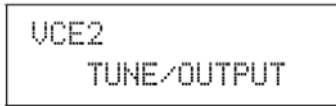

Nesta seção, você ajusta a afinação, o volume e a posição estéreo do som. Pressione o botão [ENTER] para entrar nas três páginas de ajustes (VCE2-1 a VCE2-3) e use os botões [←]/[→] para navegar entre as páginas de ajustes.

VCE 2-1 Afinação

Os parâmetros desta página dependem do tipo de voz usada no pad em questão.

Sons de bateria e waves (arquivos de áudio importados):

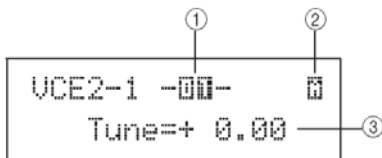

Sons instrumentais (piano, guitarra, etc):

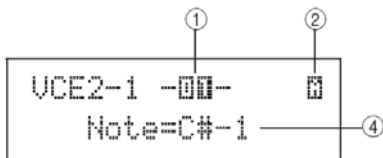

Padrões:

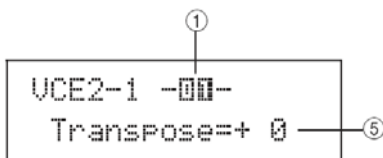

1. Número do padrão

Use este parâmetro para indicar o número do pad ou número de nota MIDI a ser ajustado.

Opções:	01 a 12, 13, 13R1, 13R2, 14 a 17, FTSW (foot switch), HHCL (hi-hat close), HHSP (hi-hat splash), C#-1, ou D-1 to A#5
---------	--

2. Número do layer

Use este parâmetro para indicar o layer a ser ajustado.

Opções:	A, B, C ou D
---------	--------------

3. Afinação (Tune)

Use este parâmetro para ajustar a afinação do som em passos de um centésimo de semitom.

Opções:	-24,00 a +24,00
---------	-----------------

4. Nota

Use este parâmetro para indicar a afinação da voz, quando se usa número de nota MIDI.

Opções:	C-2 a G8
---------	----------

5. Transposição

Use este parâmetro para ajustar a afinação do padrão em passos de semitons.

Opções:	_24, 0, +24
---------	-------------

NOTA

Padrões disparados nos canais MIDI 7 a 11 não podem ser transpostos.

VCE2-2 Volume da voz

Nesta página você ajusta o volume da voz selecionada.

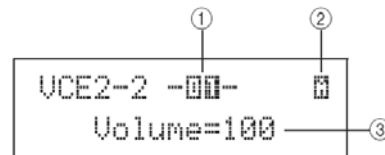

1. Número do pad

Opções:	01 a 12, 13, 13R1, 13R2, 14 a 17, FTSW (foot switch), HHCL (hi-hat close), HHSP (hi-hat splash), C#-1, ou D-1 to A#5
---------	--

2. Número do layer

Use este parâmetro para indicar o layer a ser ajustado.

Opções:	A, B, C ou D
---------	--------------

3. Volume

Ajuste o volume da voz escolhida.

Opções:	0 a 127
---------	---------

VCE2-3 Pan

Ajuste o pan da voz escolhida.

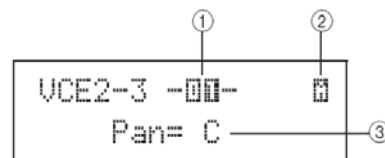

1. Número do pad

Opções:	01 a 12, 13, 13R1, 13R2, 14 a 17, FTSW (foot switch), HHCL (hi-hat close), HHSP (hi-hat splash), C#-1, ou D-1 to A#5
---------	--

2. Número do layer

Use este parâmetro para indicar o layer a ser ajustado.

Opções:	A, B, C ou D
---------	--------------

3. Pan

Ajuste a posição no estéreo para a voz escolhida.

Opções:	- 63, C, +63
---------	--------------

VCE3 TONE

Timbre da voz

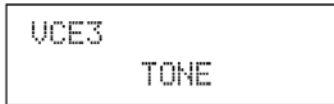

Na seção TONE, você ajusta o timbre da voz (padrão, wave ou voz preset). Pressione [ENTER] a partir desta página e veja as quatro páginas de ajustes (VCE3-1 a VCE3-4). Use os botões [<]/[>] para navegar entre estas páginas de ajustes.

VCE3-1 Attack

VCE3-2 Decay

VCE3-3 Release

Nas páginas de ajuste de ataque, decay e release, você ajusta a envoltória (envelope) do som, como mostrado abaixo.

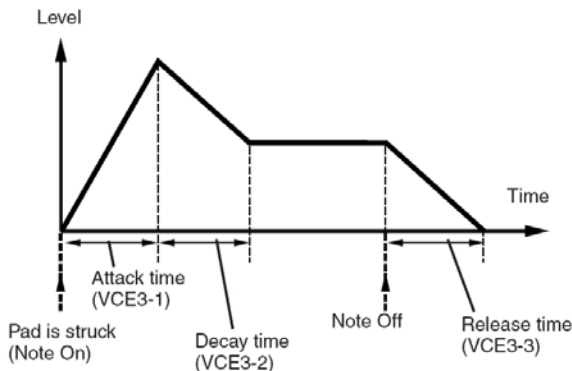

O parâmetro 3 de cada página é usado para ajustar as diferentes partes do envelope. Os parâmetro 1 e 2 abaixo são idênticos nas três páginas.

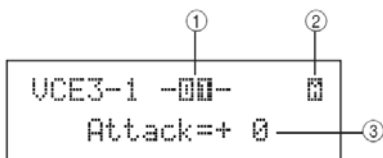

1. Número do pad

Opções: 01 a 12, 13, 13R1, 13R2, 14 a 17, FTSW (foot switch), HHCL (hi-hat close), HHSP (hi-hat splash), C#-1, ou D-1 to A#5

2. Número do layer

Use este parâmetro para indicar o layer a ser ajustado.

Opções: A, B, C ou D

Tempo de ataque (VCE3-1)

3 Attack time

Ajuste o tempo entre o golpe no pad e volume de pico máximo do som.

Opções: -64, 0, +63

Tempo de decaimento

3. Decay time

Ajuste o tempo para que a voz caia até o volume de sustentação, após passar pelo pico

Opções: -64, 0, +63

Tempo de release

3 Release time

Ajuste o intervalo de tempo para que o som desapareça após a mensagem MIDI de fim de nota.

Opções: -64, 0, +63

NOTA

A mensagem MIDI de fim de nota (Note Off) não é mandada por pads e layers que estejam com a opção "off" na página de ajustes MIDI (MIDI 1-5). Sendo assim, o ajuste de release fica sem efeito nestes casos.

VCE 3-4 Filtro

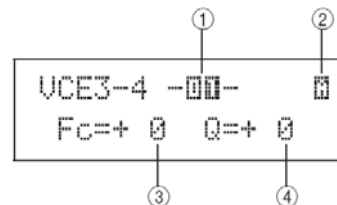

1. Número do pad

Opções: 01 a 12, 13, 13R1, 13R2, 14 a 17, FTSW (foot switch), HHCL (hi-hat close), HHSP (hi-hat splash), C#-1, ou D-1 to A#5

2. Número do layer

Use este parâmetro para indicar o layer a ser ajustado.

Opções: A, B, C ou D

3. Frequência de corte do filtro (Fc)

Ajuste a frequência de corte do filtro LPF. Frequências acima deste ajuste são removidas do som.

Opções: - 63, C, +63

.Filtro LPF

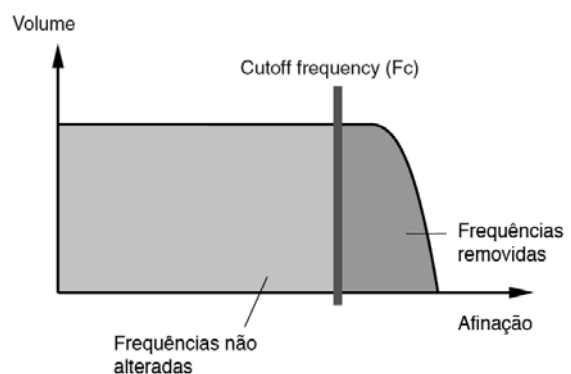

4. Ressonância (Q)

Este parâmetro muda o timbre alterando as frequências em torno do ponto de corte.

Opções:	-64, 0, +63
---------	-------------

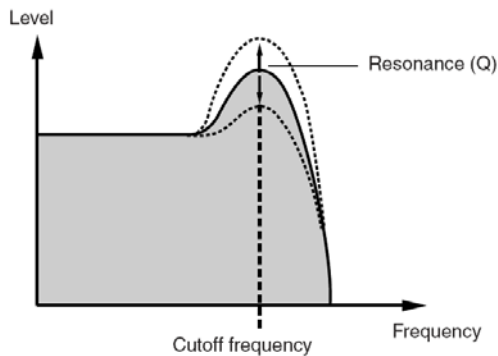

VCE4 Mandada de efeitos

Effect Send

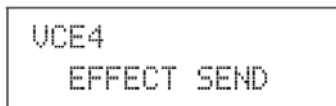

Nesta seção você ajusta os efeitos internos: Variation, Chorus e Reverb, na aplicação destes efeitos sobre vozes individuais. Estando nesta página, pressione [ENTER] para ver as três páginas de ajustes (VCE4-1 a VCE4-3). Use os botões [<]/[>] para navegar entre estas páginas de ajustes.

VCE4-1 Variation Send

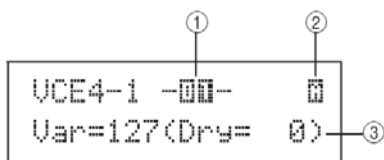

1. Número do pad

Opções:	01 a 12, 13, 13R1, 13R2, 14 a 17, FTSW (foot switch), HHCL (hi-hat close), HHSP (hi-hat splash), C#-1, ou D-1 to A#5
---------	--

2. Número do layer

Use este parâmetro para indicar o layer a ser ajustado.

Opções:	A, B, C ou D
---------	--------------

3. Mandada de variation (Var)

Ajuste como o som indicado em 1 e 2 acima é mandado para o efeito Variation.

Opções:	0 a 127
---------	---------

VCE4 -2 Mandada para o Chorus

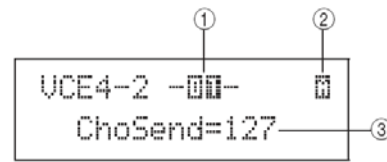

1. Número do pad

Opções:	01 a 12, 13, 13R1, 13R2, 14 a 17, FTSW (foot switch), HHCL (hi-hat close), HHSP (hi-hat splash), C#-1, ou D-1 to A#5
---------	--

2. Número do layer

Use este parâmetro para indicar o layer a ser ajustado.

Opções:	A, B, C ou D
---------	--------------

3. Mandada de chorus (ChoSend)

Ajuste a intensidade com que o som escolhido é mandado para o efeito Chorus.

Opções:	0 a 127
---------	---------

NOTA

A mandada de chorus de todo o kit pode ser ajustada na área de KIT (KIT3-1).

VCE 4-3 Mandada para o Reverb

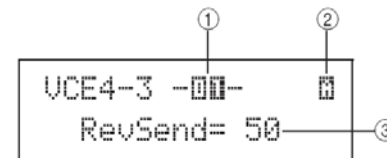

1. Número do pad

Opções:	01 a 12, 13, 13R1, 13R2, 14 a 17, FTSW (foot switch), HHCL (hi-hat close), HHSP (hi-hat splash), C#-1, ou D-1 to A#5
---------	--

2. Número do layer

Use este parâmetro para indicar o layer a ser ajustado.

Opções:	A, B, C ou D
---------	--------------

3. Mandada de reverb (RevSend)

Ajuste a intensidade com que o som escolhido é mandado para o efeito reverb.

Opções:	0 a 127
---------	---------

NOTA

A mandada de reverb de todo o kit pode ser ajustada na área de KIT (KIT3-2).

Outros ajustes relacionados a vozes

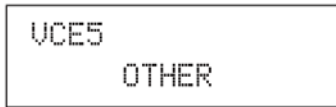

Estando nesta página, pressione [ENTER] para ver as duas páginas de ajustes (VCE5-1 a VCE5-2). Use os botões [<]/[>] para navegar entre estas páginas de ajustes

VCE5-1 Mono/Poly

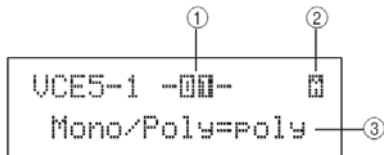

1. Número do pad

Opções:	01 a 12, 13, 13R1, 13R2, 14 a 17, FTSW (foot switch), HHCL (hi-hat close), HHSP (hi-hat splash), C#-1, ou D-1 to A#5
---------	--

2. Número do layer

Use este parâmetro para indicar o layer a ser ajustado.

Opções:	A, B, C ou D
---------	--------------

3. Mono/Poly

Este parâmetro determina o que acontece na sobreposição de sons do mesmo pad, ou layer.

- mono - Nesta opção, quando ocorre a sobreposição do mesmo som, o som tocado por último tem prioridade e o que foi tocado anteriormente é desligado.
- poly - Nesta opção, não ocorre a restrição à sobreposição de sons.

Opções:	mono ou poly
---------	--------------

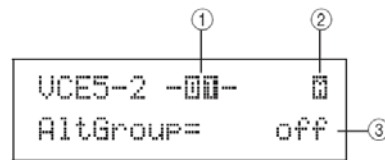

1. Número do pad

Opções:	01 a 12, 13, 13R1, 13R2, 14 a 17, FTSW (foot switch), HHCL (hi-hat close), HHSP (hi-hat splash), C#-1, ou D-1 to A#5
---------	--

2. Número do layer

Use este parâmetro para indicar o layer a ser ajustado.

Opções:	A, B, C ou D
---------	--------------

3. Alternate group (AltGroup)

Este parâmetro determina vozes dos grupos de alternância (ajustes monofônicos de sets de pads, onde apenas um deles produz som a cada momento).

Quando não quiser que o som de dois pads toquem ao mesmo tempo, use o mesmo grupo de "Alternate" para estes sons.

Use a opção "off" se não quiser endereçar o som corrente a nenhum dos grupos "alternate".

Opções:	off, hhOpen, hhClose, ou 1 a 124
---------	----------------------------------

NOTA

Os grupos "hhOpen" e "hhClose" funcionam de uma forma especial. Se uma voz de "hhClose" toca depois de uma voz do grupo "hhOpen" a voz hhOpen é silenciada e apenas a voz hhClose toca. Outras opções sequenciais não silenciam o som (por exemplo hhOpen seguido de hhClose, ou hhClose seguido de hhClose).

Área de ajustes MIDI (MIDI)

Esta seção descreve a área de ajustes MIDI. Você chega nesta área usando o botão [MIDI]. Nesta área você ajusta parâmetros MIDI individualmente por Kit. Além disso, ajustes de layer de cada pad (número de camadas e a forma como tocam) também são configurados na área MIDI. Para informações sobre funções e ajustes da área de ajustes, veja p. 34.

CUIDADO

Depois de fazer ajustes, salve os ajustes antes de desligar o instrumento ou chamar outro kit (p. 45).

Estrutura da área de ajustes MIDI

Esta área é dividida em três seções (MIDI 1 a MIDI 3). Use os botões [←]/[→] para navegar entre as seções. Se uma seção tem ajuste de parâmetros, o botão [ENTER] acende. Pressione o botão [ENTER] para entrar na página de ajustes, e pressione o botão [EXIT] para subir um nível nas telas de ajustes. Estes parâmetros ficam armazenados com as programações de kits. Você deve primeiro indicar o kit, e depois fazer os ajustes MIDI. Parâmetros da seção de mensagens MIDI (MIDI 1) afetam pads individualmente, e você pode indicar o pad na tela ou golpear o pad a ser programado. Os parâmetros das telas TG/MIDI SWITCH (MIDI 2) e OTHER (MIDI 3) afetam canais MIDI individuais, que podem ser escolhidos na tela.

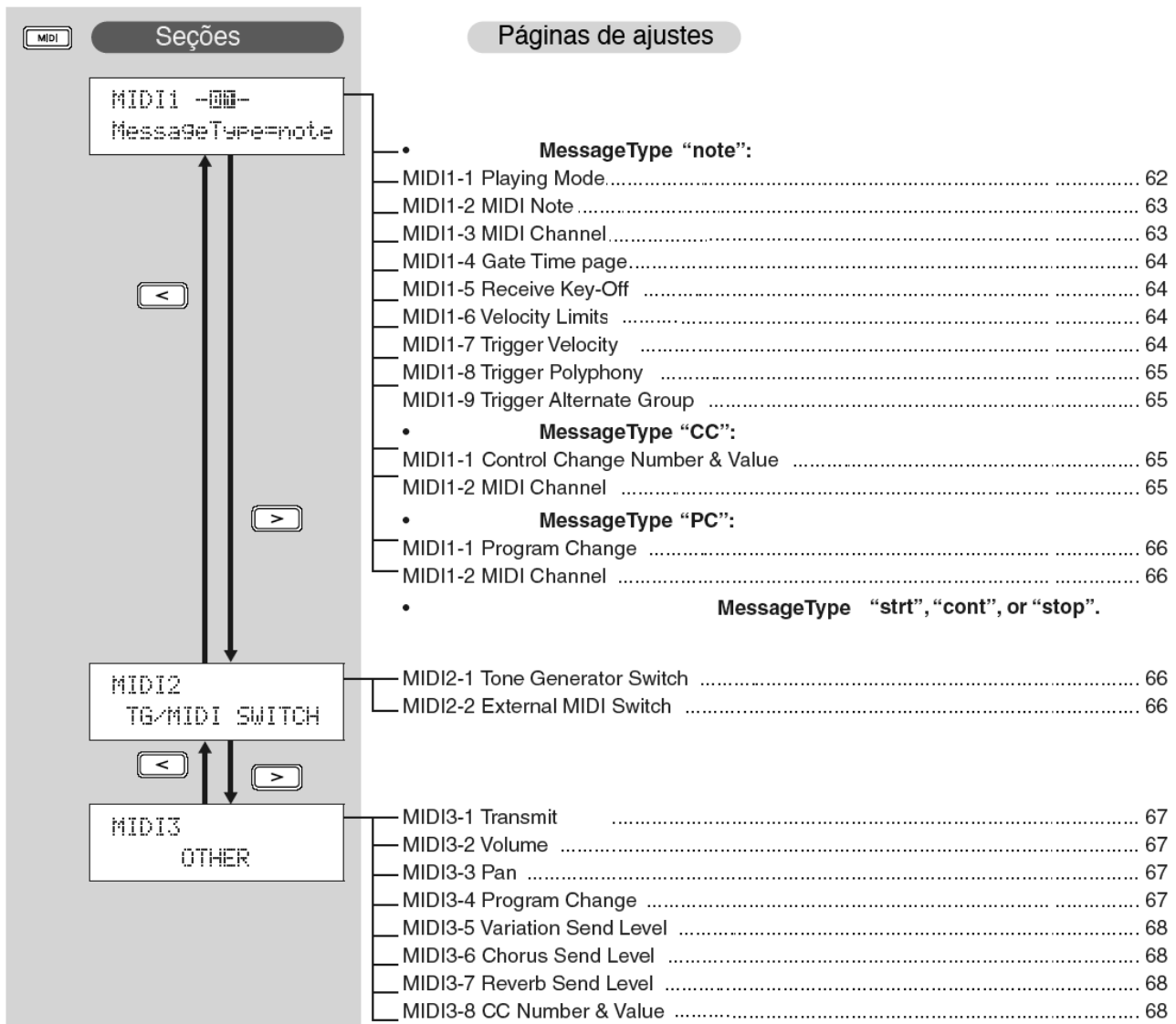

Escolha o tipo de mensagem MIDI

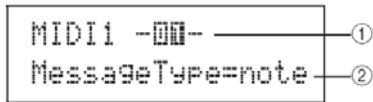

Pressionando o botão [MIDI], a página da escolha do tipo de mensagem (MIDI1) aparece. Nesta página, escolha o tipo de mensagem MIDI a ser endereçada a cada pad.

1. Número do pad

Opções:	01 a 12, 13, 13R1, 13R2, 14 a 17, FTSW (foot switch), HHCL (hi-hat close), HHSP (hi-hat splash), C#-1, ou D-1 to A#5
---------	--

2. Tipo de mensagem

Use este parâmetro para indicar o tipo de mensagem MIDI transmitido quando o pad indicado em "1" acima é golpeado. As opções são:

- note - uma nota MIDI é transmitida quando o pad é golpeado.
- CC- Mensagem Control Change é transmitida
- PC - Mensagem Program Change é transmitida.
- strt - Comando Sys Ex FA (Start) é transmitido.
- cont - Comando FB Continue é transmitido.
- stop - Comando FC Stop é transmitido.

Opções:	note, CC, PC, strt, cont, ou stop
---------	-----------------------------------

NOTA

A opção "note" é mandada ao mesmo tempo para o gerador de som interno e por MIDI.

Mensagens diferente da opção "note" são mandadas apenas para aparelhos MIDI externos.

As páginas de ajustes que aparecem a partir da seção MIDI 1 dependem do tipo de mensagem MIDI escolhida.

Parâmetros para mensagem "note" são explicados nesta página.

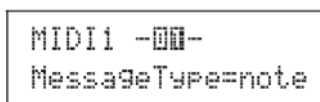

Parâmetros para mensagens "CC" aparecem na página 65.

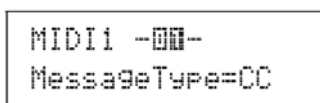

Parâmetros para mensagens "PC" aparecem na página 66.

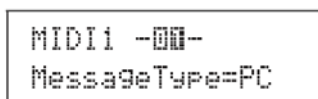

MIDI 1-1 Modo de tocar

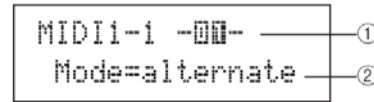

1. Número do pad

Opções:	01 a 12, 13, 13R1, 13R2, 14 a 17, FTSW (foot switch), HHCL (hi-hat close), HHSP (hi-hat splash), C#-1, ou D-1 to A#5
---------	--

2. Modo de tocar (Mode)

Os modos de tocar são Stack, Alternate e Hold. O uso destes modos são explicados nas próximas páginas:

- Stack - Com este modo, todas as notas endereçadas ao pad tocam ao mesmo tempo. Você pode produzir acordes, ou tocar diversas vozes preset ou waves com um único golpe. Para produzir um único som, escolha este modo e enderece apenas uma voz ao pad.
- Alternate - Nesta opção, as notas endereçadas ao pad tocam individualmente, mudando a cada golpe. Use este modo para produzir sons diferentes a cada golpe no mesmo pad.
- Hold - Nesta opção, as notas alternam entre ligadas e desligadas a cada golpe no pad. Se estiver usando um som sustentado, o primeiro golpe faz com que o som toque, e o segundo golpe interrompe o som.

Opções:	stack, alternate, hold
---------	------------------------

NOTA

Se um número de nota MIDI é endereçado a uma das camadas do pad (A a D) na página de nota MIDI (MIDI 1-2), o ajuste aparece como "--" e este ajuste não poderá ser feito.

Usos dos modos Stack, Alternate e Hold

Na página Play Mode (MIDI 1-1), você pode escolher como os quatro layers (camadas) do pad tocam.

Por exemplo: os pads podem ser ajustados para produzir um acorde tocando diversas camadas ao mesmo tempo, ou podem tocar sons de diferentes camadas a cada toque. Os exemplos abaixo mostram como estes modos podem ser usados.

Tocando um único som ao golpear o pad

Indique a opção "stack" no ajuste "Mode" (MIDI 1-1), e faça o endereçamento a uma nota MIDI, apenas no layer A, usando a página de nota MIDI (MIDI1-2).

Layer	Note Number
A	D1
B	off
C	off
D	off

Toque dois sons simultaneamente ao golpear o pad

Indique a opção “stack” em “Mode” (MIDI 1-1), e indique notas MIDI diferentes nos layers A e B na página de nota MIDI (MIDI 1-2)

Layer	Note Number
A	D1
B	E2
C	off
D	off

Toque alternando entre dois sons a cada vez que o pad é tocado

Indique a opção “alternate” em “Mode” (MIDI 1-1), e indique notas MIDI diferentes nos layers A e B na página de nota MIDI (MIDI 1-2)

Layer	Note Number
A	D1
B	E2
C	off
D	off

Tocando o layer A, depois silencie, toque o layer C, depois silencie, toque o layer A, silencie, a cada golpe no pad

Indique a opção “alternate” em “Mode” (MIDI 1-1), e indique notas MIDI ou Skip nos layers A a D, na página de nota MIDI (MIDI 1-2)

Layer	Note Number
A	D1
B	skip
C	E2
D	skip

Toque três sons sustentados simultâneos, e silencie os sons no golpe seguinte

Indique a opção “hold” em “Mode” (MIDI 1-1), e indique notas MIDI nos layers A a C, a página de nota MIDI (MIDI 1-2). Ajuste a página de recepção de fim de nota na opção “on” para estes layers.

Layer	Note Number
A	C3
B	E3
C	G3
D	off

NOTA

Se uma nota do canal MIDI 10 for usada, indique “on” para os layer A a C na página de recepção de fim de nota (MIDI 1-5).

MIDI 1-2 Nota MIDI

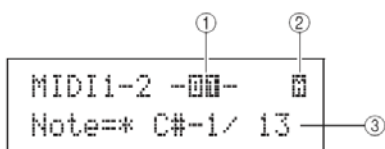

1. Número do pad

Opções:	01 a 12, 13, 13R1, 13R2, 14 a 17, FTSW (foot switch), HHCL (hi-hat close), HHSP (hi-hat splash), C#-1, ou D-1 to A#5
---------	--

2. Número do layer

Use o parâmetro para indicar o layer a ser ajustado.

Opções:	A, B, C ou D
---------	--------------

3. Nota

Este parâmetro determina o número da nota MIDI transmitida pelo layer indicado em “2”. Você também escolhe os dois ajustes a seguir:

- off - Independente do ajuste feito no modo de tocar (MIDI1-1) nenhum número de nota é transmitido quando o pad é golpeado.
- skip - Se “alternate” estiver indicado em Mode (MIDI 1-1), salta-se este layer. Ou seja nenhuma nota MIDI é gerada quando for a vez de tocar este layer. Nas opções “stack” e “hold” de MODE, este ajuste tem o mesmo efeito que a opção “off” (nenhuma nota MIDI é transmitida por este layer).

Opções:	off, C#-2/1 to F#8/126, ou skip
---------	---------------------------------

NOTA

As notas fora da extensão cobertas pelo General MIDI aparecem entre parênteses (“C#-2/1”).

Notas no canal MIDI 10 que já tenham sido endereçadas para um layer aparecem no display precedidas por um asterisco (“*C3”). Se você mudar o ajuste de nota em um pad indicado desta forma, o ajuste do outro pad muda junto.

MIDI 1-3 Canal MIDI (MIDI Channel)

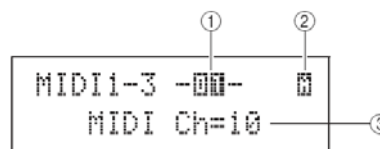

1 Número do pad

Opções:	01 a 12, 13, 13R1, 13R2, 14 a 17, FTSW (foot switch), HHCL (hi-hat close), HHSP (hi-hat splash), C#-1, ou D-1 to A#5
---------	--

2 Número do layer

Use este parâmetro para indicar o layer a ser ajustado.

Opções:	A, B, C ou D
---------	--------------

3 Canal MIDI (MIDI Ch)

Indique o canal MIDI da nota endereçada ao layer do pad indicado em 2.

Opções:	1 a 16
---------	--------

NOTA

- Se nenhum nº de nota foi endereçada a nenhum layer do pad, este ajuste aparece como “--” e não pode ser modificado.

MIDI 1-4 Gate Time

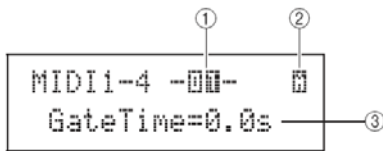

1. Número do pad

Opções: 01 a 12, 13, 13R1, 13R2, 14 a 17, FTSW, HHCL, HHSP, C#-1, ou D-1 a A#5

2. Número do layer

Use o parâmetro para indicar o layer a ser ajustado.

Opções: A, B, C ou D

3. Gate Time

Ajuste a duração da nota transmitida no layer indicado em 2. A nota MIDI é transmitida quando o pad é golpeado, e a mensagem de fim de nota é transmitida logo depois. A duração entre o começo e fim da nota é chamado "gate time". Com este ajuste, você controla a duração das notas MIDI.

Opções: 0.0s a 9.9s

NOTA

Se nenhum nº de nota foi endereçada a nenhum layer do pad, este ajuste aparece como "--" e não pode ser modificado.

Se na página de "Mode" (MIDI 1-1) foi indicada a opção "hold", este ajuste aparece como "--" e não pode ser modificado.

Sinal de fim de nota (MIDI note off) não são transmitidos para pads ajustados em "off" na página de recepção de fim de nota (MIDI 1-5). Se quiser ajustar a duração da nota, ajuste "RcvKeyOff" na opção "on".

MIDI 1-5 Recepção de fim de nota (RcvKeyOff)

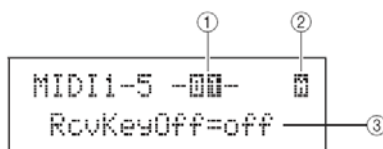

1. Número do pad

Opções: 01 a 12, 13, 13R1, 13R2, 14 a 17, FTSW, HHCL, HHSP, C#-1, ou D-1 a A#5

2. Número do layer

Use este parâmetro para indicar o layer a ser ajustado.

Opções: A, B, C ou D

3. Recepção de fim de nota

Ajuste se a mensagem de fim de nota é transmitida pelo layer indicado em 2. A maioria dos sons de bateria e percussão tem sons com decaimento, e esta mensagem não é necessária para terminar o som. Se um pad estiver com um som prolongado, você pode fazer com que a mensagem de fim de nota seja usada, indicando o ajuste "on" aqui. Além disso, você pode ajustar a duração entre o golpe no pad e a mensagem de fim de nota, em Gate Time (MIDI 1-4).

Opções: on e off

NOTA

Se nenhum nº de nota foi endereçada a nenhum layer do pad, este ajuste aparece como "--" e não pode ser modificado.

A transmissão de fim de nota é ligada automaticamente quando um canal diferente de 10 é indicado na página de canal MIDI (MIDI 1-3). Nestes casos, este ajuste aparece aqui como "--" e não pode ser modificado.

MIDI 1-6 Velocity Limits

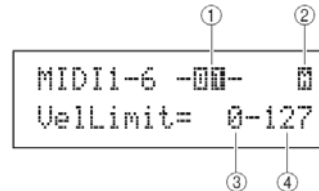

1. Número do pad

Opções: 01 a 12, 13, 13R1, 13R2, 14 a 17, FTSW, HHCL, HHSP, C#-1, ou D-1 a A#5

2. Número do layer

Use este parâmetro para indicar o layer a ser ajustado.

Opções: A, B, C ou D

3. Limite superior de Velocity

4. Limite inferior de Velocity

Use este parâmetro para indicar a faixa dinâmica que faz com que o layer indicado em 2 gere a mensagem de nota MIDI. O termo velocity indica a intensidade do golpe no pad. Ajustando os limites superiores e inferiores para a recepção da mensagem, você evita que o som seja produzido quando o pad é tocado muito de leve ou muito forte.

Opções: 0 a 127

NOTA

Se nenhum nº de nota foi endereçada a nenhum layer do pad, este ajuste aparece como "--" e não pode ser ajustado.

MIDI 1-7 Trigger Velocity (TrgVel)

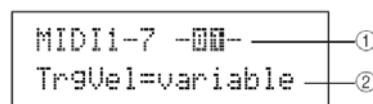

1. Número do pad

Opções: 01 a 12, 13, 13R1, 13R2, 14 a 17, FTSW, HHCL, HHSP, C#-1, ou D-1 a A#5

2. Trigger Velocity

Use este parâmetro para indicar a intensidade do toque nas notas midi geradas quando o pad indicado em 1 é tocado.

- variable - O valor vai depender da intensidade do toque no pad.

- 1 a 127 - o valor fixo de intensidade é produzido, independente da intensidade do toque.

Opções:	variable ou 1 a 127
---------	---------------------

NOTA

Se nenhum nº de nota foi endereçada a nenhum layer do pad, este ajuste aparece como "--" e este ajuste não pode ser modificado.

Nenhum som é produzido se este ajuste estiver fora dos limites ajustado na página de limites de velocidade (MIDI 1-6),

MIDI 1-8 Trigger Poliphony

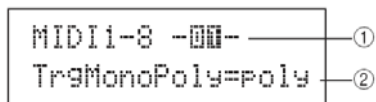

1. Número do pad

Opções:	01 a 12, 13, 13R1, 13R2, 14 a 17, FTSW, HHCL, HHSP, C#-1, ou D-1 a A#5
---------	--

2. TrgMonoPoly

Use o parâmetro para escolher o que acontece quando o pad indicado em 1 é golpeado repetidamente.

Mono - O som anterior é interrompido antes do novo som ser tocado.

Poly - O novo som é sobreposto ao som que estiver tocando

Opções:	Mono ou Poly
---------	--------------

NOTA

Se nenhum número tiver sido indicado a nenhum layer do pad (A a D), este ajuste aparece como "--" e não pode ser alterado.

A mensagem de fim de nota MIDI não é transmitida quando "off" estiver indicado em MIDI 1-5 (recepção de fim de nota). Ajuste este parâmetro em "on" para assegurar que a mensagem de fim de nota é transmitida para evitar a sobreposição de notas.

MIDI 1-9 Trigger Alternate Group

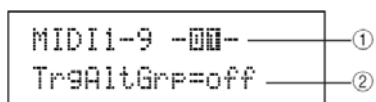

1. Número do pad

Opções:	01 a 12, 13, 13R1, 13R2, 14 a 17, FTSW, HHCL, HHSP, C#-1, ou D-1 a A#5
---------	--

2. Grupo de alternância de disparo

Use este parâmetro para endereçar o som do pad indicado em "1" para um grupo de alternância. Estes grupos são grupos de pads monofônicos, ou seja, apenas um instrumento do grupo toca a cada momento. Quando um pad deste grupo é tocado, ele silencia todos os demais. Para isto é preciso que a recepção de fim de nota (MIDI1-5) esteja ligado para os pads do grupo. Até 32 grupos podem ser ajustados no DTX-MULTI 12. Se o pad não faz parte de um

grupo de alternância, indique a opção "off".

Opções:	off, 1 a 32
---------	-------------

NOTA

Se nenhum número de nota tiver sido endereçado a qualquer número de layer dos pads (A a D) na página MIDI (MIDI 1-2) este ajuste aparece como "--" e não pode ser modificado.

Mensagens de fim de nota MIDI não são transmitidas quando a opção "off" for indicada na página de recepção de fim de nota (MIDI1-5). Se quiser usar grupos alternados de disparo, ajuste este parâmetro em "on". Isso garante que a mensagem de fim de nota seja transmitida para evitar sobreposição de vozes.

Páginas de ajustes de parâmetros para mensagem "CC"

MIDI 1-1 Número do "CC" e valor

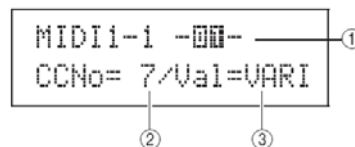

1. Número do pad

Opções:	01 a 12, 13, 13R1, 13R2, 14 a 17, FTSW, HHCL, HHSP, C#-1, ou D-1 a A#5
---------	--

2. Número do Control Change (CCNo)

Use este parâmetro para escolher o tipo de mensagem a ser transmitida quando o pad indicado em 1 é golpeado.

Opções:	1 a 95
---------	--------

3. Valor da mensagem "CC" (Val)

Use este parâmetro para ajustar o valor da mensagem CC com de número indicado em 2, quando o pad indicado em 1 for golpeado.

- VARI O valor vai depender da intensidade do golpe.
- 0 a 127 O valor da mensagem é fixo, independente da intensidade do golpe.

Opções:	VARI ou 0 a 127
---------	-----------------

NOTA

Antes de ajustar VAL em "VARI" é necessário ajustar a página de ajuste de Trigger Velocity. O parâmetro de tipo de mensagem deve ser Nota (MIDI 1) e o valor de TrgVel deve ser "variable".

MIDI 1-2 Canal MIDI

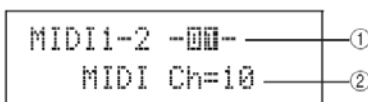

1 Número do pad

Opções:	01 a 12, 13, 13R1, 13R2, 14 a 17, FTSW, HHCL, HHSP, C#-1, ou D-1 a A#5
---------	--

2 Canal MIDI (MIDI Ch)

Use este parâmetro para escolher o canal MIDI da mensagem Control Change a ser transmitida quando o pad indicado em 1 é golpeado.

Opções:	1 a 16
---------	--------

Páginas de ajuste de parâmetro para mensagens “PC”

MIDI 1-1 Program Change

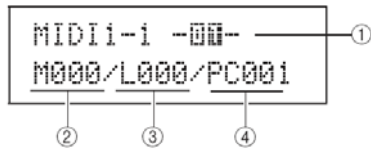

1. Número do pad

Opções:	01 a 12, 13, 13R1, 13R2, 14 a 17, FTSW, HHCL, HHSP, C#-1, ou D-1 a A#5
---------	--

2. Escolha de banco MSB (M)

Use este parâmetro para escolher o número de banco MSB a ser transmitido quando o pad indicado em 1 é golpeado.

Opções:	000 a 127
---------	-----------

3. Escolha de banco LSB (L)

Use este parâmetro para escolher o número de banco LSB a ser transmitido quando o pad indicado em 1 é golpeado.

Opções:	000 a 127
---------	-----------

4. Mudança de programa (PC)

Use este parâmetro para escolher o valor para a mensagem PC a ser transmitida quando o pad indicado em 1 é golpeado.

Opções:	001 a 128
---------	-----------

MIDI 1-2 Canal MIDI

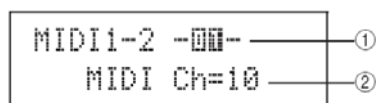

1. Número do pad

Opções:	01 a 12, 13, 13R1, 13R2, 14 a 17, FTSW, HHCL, HHSP, C#-1, ou D-1 a A#5
---------	--

2. Canal MIDI (MIDI Ch)

Use este parâmetro para escolher o canal MIDI da mensagem Control Change a ser transmitida quando o pad indicado em 1 é golpeado.

Opções:	1 a 16
---------	--------

MIDI 2 TG/MIDI SWITCH

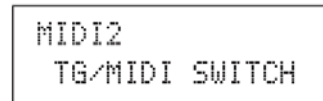

Chave de destinação MIDI

Estando na página TG/MIDI SWITCH, pressione [ENTER] para ver as duas páginas de ajustes de parâmetros. Você pode usar os botões [<]/[>] para navegar entre as páginas.

MIDI 2-1 Tone Generator

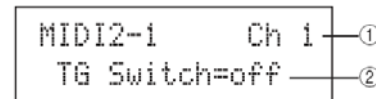

1. Canal MIDI (Ch)

Use este parâmetro para escolher o canal MIDI a ser ajustado.

Opções:	1 a 16
---------	--------

2. Chave de gerador de tones (TG Switch)

Use este parâmetro para indicar se a mensagem MIDI produzida ao tocar os pads ou mudar o kit é transmitida ao gerador de tones interno (indique a opção “on” para transmitir a mensagem ao gerado de tone).

Opções:	on ou off
---------	-----------

MIDI 2-2 External MIDI Switch

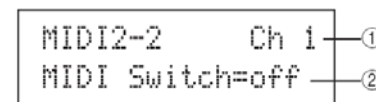

1. Canal MIDI (Ch)

Use este parâmetro para escolher o canal MIDI a ser ajustado.

Opções:	1 a 16
---------	--------

2. Chave externa de gerador de tones (MIDI Switch)

Use este parâmetro para indicar se a mensagem MIDI produzida ao tocar os pads ou mudar o kit é transmitida por MIDI (MIDI OUT / USB TO HOST). (Indique a opção “on” para transmitir a mensagem por MIDI).

Opções:	on ou off
---------	-----------

MIDI 3 Outros

Outros ajustes MIDI

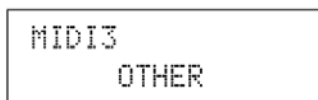

Na seção OTHER, você faz diversos ajustes de mensagem MIDI a serem transmitidas quando o kit é selecionado. Estando nesta página, acione o botão [ENTER] para entrar nas oito páginas de ajustes. Você pode usar os botões [<]/[>] para navegar entre as páginas.

MIDI 3-1 Transmissão MIDI

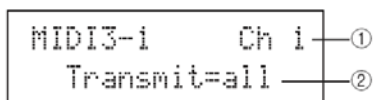

1. Canal MIDI (Ch)

Use este parâmetro para escolher o canal MIDI a ser ajustado.

Opções:	1 a 16
---------	--------

2. Transmissão

Use este parâmetro para escolher a mensagem MIDI produzida quando o kit é selecionado.

- off- Nenhuma mensagem MIDI é transmitida.
- all- Todas as mensagens MIDI aplicáveis são transmitidas (veja os ajustes a seguir para detalhes).
- PC- Apenas mensagem de mudança de programa e escolha de banco MSB/LSB são transmitidas.

Opções:	off, all, ou PC
---------	-----------------

MIDI 3-2 Volume

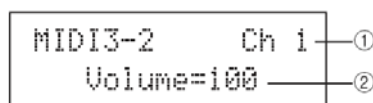

1. Canal MIDI (Ch)

Opções:	1 a 16
---------	--------

2. Volume

Use este parâmetro para ajustar o valor de volume a ser transmitido quando o kit é selecionado.

Opções:	0 a 127
---------	---------

NOTA

Se foi indicada a opção "PC" ou "off" na página de transmissão (MIDI 1-3) este ajuste aparece como "--" e não pode ser alterado.

MIDI 3-3 Pan

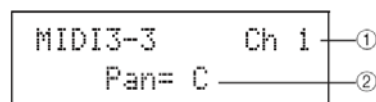

1. Canal MIDI (Ch).

Opções:	1 a 16
---------	--------

2. Pan

Use este parâmetro para indicar o valor da mensagem para ajuste de pan (posição no estéreo) quando o kit é selecionado.

Opções:	L63 a C a R63
---------	---------------

NOTA

Se foi indicada a opção "PC" ou "off" na página de transmissão (MIDI 1-3) este ajuste aparece como "--" e não pode ser alterado.

MIDI 3-4 Program Change



1. Canal MIDI (CH)

Opções:	1 a 16
---------	--------

2. Escolha de banco MSB (M)

Use este parâmetro para escolher o número de banco MSB a ser transmitido quando o kit é selecionado.

Opções:	000 a 127
---------	-----------

3. Escolha de banco LSB (L)

Use este parâmetro para escolher o número de banco LSB a ser transmitido quando o kit é selecionado.

Opções:	000 a 127
---------	-----------

4. Mudança de programa (PC)

Use este parâmetro para escolher o valor para a mensagem PC a ser transmitida quando o kit é selecionado.

Opções:	001 a 128
---------	-----------

NOTA

Se foi indicada a opção "PC" ou "off" na página de transmissão (MIDI 1-3) este ajuste aparece como "--" e não pode ser alterado.

MIDI 3-5 Variation Send

MIDI 3-6 Chorus Send

MIDI 3-7 Reverb Send

Nestas páginas são ajustadas as mensagens transmitidas para ajuste de mandada para cada um dos efeitos quando o kit é selecionado.

NOTA

Se foi indicada a opção "PC" ou "off" na página de transmissão (MIDI 1-3) este ajuste aparece como "--" e não pode ser alterado.

O parâmetro 2 de cada página é usado para ajustar a intensidade do sinal mandado para o efeito. O parâmetro 1 é o mesmo nas três páginas.

Exemplo de ajuste usando a página Variation Send (MIDI 3-5)

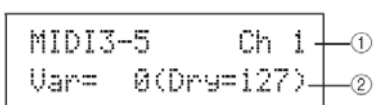

1. Canal MIDI (CH)

Opções: 1 a 16

2 Variation Send (Var)

Use este parâmetro para ajustar a mensagem de ajuste de mandada para o efeito Variation, transmitida quando o kit é selecionando.

Opções: 0 a 127

MIDI 3-6 Chorus Send

2. Chorus Send (ChoSen)

Use este parâmetro para ajustar a mensagem de ajuste de mandada para o efeito Chorus, transmitida quando o kit é selecionando.

Opções: 0 a 127

MIDI 3-7 Reverb Send

2. Chorus Send (RevSen)

Use este parâmetro para ajustar a mensagem de ajuste de mandada para o efeito Reverb, transmitida quando o kit é selecionando.

Opções: 0 a 127

MIDI 3-8 Número de CC e valor

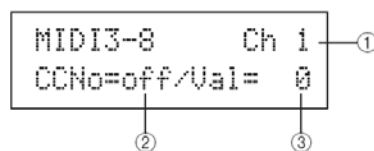

1. Canal MIDI (CH)

Opções: 1 a 16

2. Número de CC (CCNo)

Use este parâmetro para indicar o tipo (ou número) da mensagem Control Change a ser transmitida quando o kit é selecionando. Nenhuma mensagem CC é transmitida com a opção "off".

Opções: off ou 1 a 95

3. Valor do control change (Val)

Use este parâmetro para indicar o valor da mensagem CC transmitida quando o kit é selecionado.

Opções: 0 a 127

NOTA

Se foi indicada a opção "PC" ou "off" na página de transmissão (MIDI 1-3) este ajuste aparece como "--" e não pode ser alterado.

Se o tipo de mensagem CC indicada nesta página for igual ao tipo de mensagem ajustada nas páginas a seguir, o ajuste desta página tem prioridade: Volume (MIDI 3-2) Pan (MIDI 3-3) mandadas de efeito (MIDI 3-5 a MIDI 3-7).

Área de ajustes WAVE (WAVE)

Esta seção descreve a área de ajustes WAVE, que você alcança usando o botão [WAVE]. O DTX-MULTI 12 pode importar arquivos de áudio AIF e WAV de diversas fontes. Estes arquivos, que aqui serão chamados de “waves” podem ser usados da mesma forma que as vozes e padrões preset do instrumento. A área de ajustes WAVE é usada para importar e editar estas “waves.”

CUIDADO

- Salve “waves” que importar ou editar antes de desligar o instrumento ou selecionar outra “wave”. (Veja página 45.)

Estrutura da área de ajuste WAVE

As quatro seções a seguir (WAVE1 WAVE4) compõe a área de ajustes WAVE. Use os botões [←]/[→] [←]/[→] para navegar entre estas páginas. Quando uma página tem parâmetros a serem ajustados, o botão [ENTER] acende. Pressione [ENTER] para chegar nestas páginas.

Em alguns casos, páginas adicionais podem ser alcançadas a partir de uma página de ajuste, também usando o botão [ENTER] aceso. E você pode pressionar [EXIT] para voltar um nível na estrutura da área de ajustes.

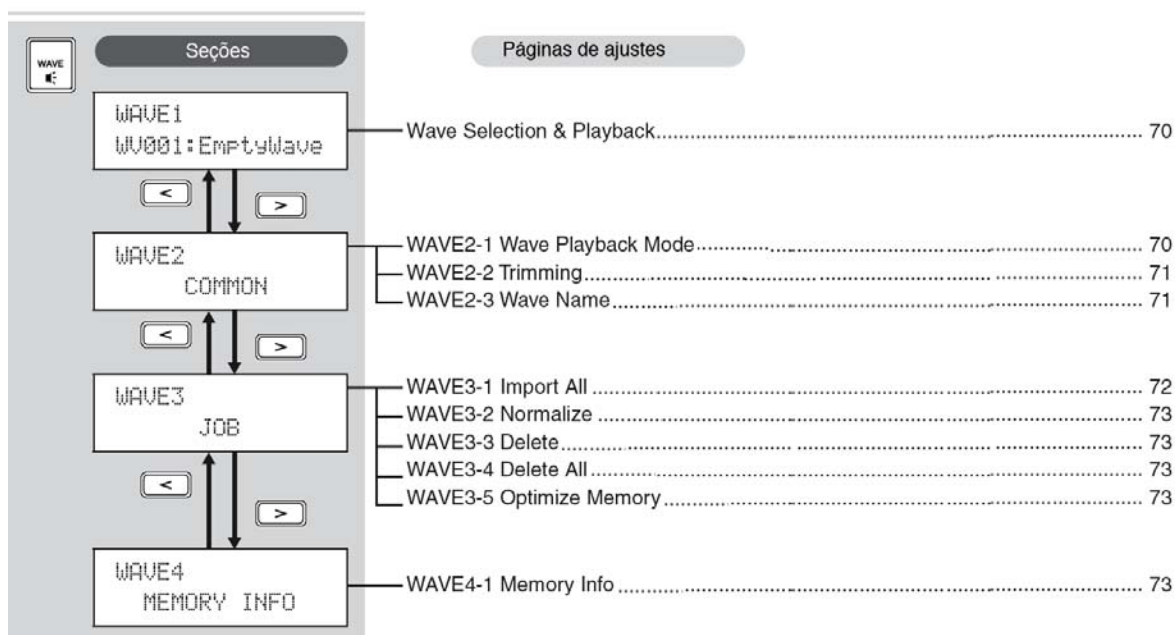

WAVE 1

Escolha e reprodução de “waves”

Esta página (WAVE1) pode ser usada para escolher e tocar “waves”. Apenas waves que tenham sido salvas na memória interna do DTX-MULTI 12, depois de importadas (veja página 72) poderão ser selecionadas nesta página. Ou seja, arquivos de áudio em uma memória USB não fica disponível para seleção apenas com a conexão da memória.

Nesta página, você pode ouvir o som da “wave”, pressionando e mantendo pressionado o botão [WAVE]. Soltando o botão a reprodução é interrompida.

```
WAVE1
WV001:My Wave
```

Número da “wave”, e nome da “wave”

Opções: WV001 a WV500

WAVE 2

Modo de reprodução, pontos de corte e nome

```
WAVE2
COMMON
```

Na seção COMMON, você pode escolher o modo de reprodução para a wave corrente, e fazer outros procedimentos como aparar as pontas e escrever um nome para a wave. Estando na página COMMON (WAVE2), pressione [ENTER] para ter acesso a três ajustes de parâmetros (WAVE2-1 a WAVE2-3). Você pode usar [<]/[>] para navegar entre estas páginas.

NOTA

Se a wave indicada não tiver dados, o botão [ENTER] não abre as páginas de ajustes de parâmetros.

WAVE 2-1 Modo de reprodução da wave

```
WAVE2-1 <COMMON>
PlayMode=oneshot
```

1 Modo de reprodução (PlayMode)

Use este parâmetro indicando como será a reprodução da onda quando o pad correspondente é tocado. Para detalhes da edição dos pontos “start”, “end”, e pontos de “loop” veja a descrição na página de recorte (Trimming) (WAVE2-2) a seguir.

Opções: one shot ou loop

- oneshot..... a forma de onda é tocada uma única vez entre os pontos de começo e fim. Este modo normalmente é usado para percussões, efeitos especiais e outros sons que não tocam em loop.
- loop..... O som toca continuamente do ponto de começo até o ponto de fim, depois repete, do ponto de loop até o ponto de fim.

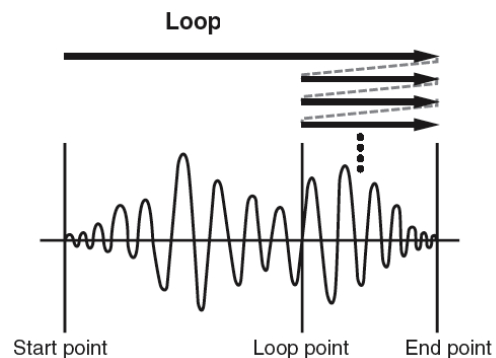
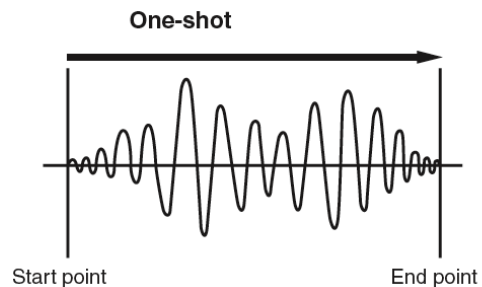

WAVE2 Aparar (Trimming)

Estando na página "Trimming", você pode editar o começo, fim e loop da wave corrente. Na página Trimming (WAVE2-2), pressione [ENTER] para abrir as páginas de ajustes de recorte.

```
WAVE2-2 <COMMON>
Trimming
```

WAVE2-2-1 Ajuste do recorte

```
WAVE2-2-1 start ①
Point=050000 ②
```

1. Ponto do recorte

Use este parâmetro para indicar o ponto a ser ajustado. Veja no diagrama abaixo os três tipos de pontos que podem ser indicados – start, loop, e end.

- Start..... Posição em que a reprodução começa. Nenhum som antes deste ponto (valor menor) é tocado.
- Loop..... Posição de retorno do loop. Se foi indicada a opção "loop" em "mode" (WAVE2-1), a reprodução volta continuamente a este ponto quando chega no fim (end).
- End..... Ponto em que a reprodução termina. Dados além deste ponto (valores maiores) não são tocados.

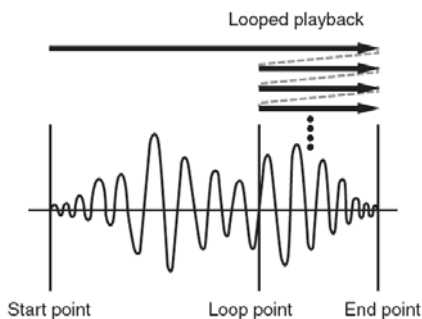

Opções: start, loop e end

2 Valor ajustado para o ponto

Use este parâmetro para indicar o valor de cinco dígitos do ponto escolhido. Os botões [<]/[>] podem ser usados para mover o cursor entre os dígitos e os botões [-/DEC] e [+/INC] permitem mudar o valor selecionado.

Opções: Começando em 00000

NOTA

- Para ouvir a wave selecionada com os ajustes correntes, pressione [WAVE] estando nestas páginas de ajuste.

WAVE2-3 Nome da wave

Nesta página você pode escrever um nome para a wave selecionada. Estando nesta página, pressione o botão [ENTER] para abrir a página de escrita de nome.

```
WAVE2-3 <COMMON>
Name
```

WAVE2-3-1 Escrita de nome

Estando nesta página, você pode escrever um nome com até 10 caracteres. Use os botões [<]/[>] para mover o cursor que pisca até a letra a ser alterada, e indique a nova letra usando os botões [-/DEC] e [+/INC]. Além de espaço, você pode usar os seguintes caracteres:

```
!"#$%&'()*+,-./0123456789:;<=>?@
ABCDEFGHIJKLMNOPQRSTUVWXYZ[#]^_`
abcdefghijklmnopqrstuvwxyz{|}~
```

WAVE 3 JOB

```
WAVE3
JOB
```

Na seção JOB, você cria waves importando arquivos WAV ou AIFF que estejam em uma memória USB, e passa estes arquivos para a memória interna do DTX-MULTI 12. Outras tarefas também podem ser realizadas a partir desta página.

Estando na página JOB (WAVE3), pressione [ENTER] e veja as cinco páginas de ajustes de parâmetros (WAVE3-1 a WAVE3-5). Você pode usar os botões [<]/[>] para navegar entre as páginas.

```
Normalize
Are you sure?
```

Quando você pressionar o botão [ENTER] para um procedimento na página JOB, é solicitada uma confirmação (ARE YOU SURE?). Pressione [ENTER] novamente, para confirmar.

WAVE 3-1 Import All

Usando a página Import All, você importa todos os arquivos WAV ou AIFF da memória USB para a memória interna do DTX-MULTI 12.

NOTA

- Os arquivos podem ser importados individualmente, o procedimento está descrito a seguir.
- Apenas arquivos de áudio, WAV e AIFF podem ser importados.

- 1** Certifique-se que o arquivo WAV ou AIFF a ser importado está no diretório raiz da memória USB.
- 2** Conecte a memória no conector USB TO DEVICE.
- 3** Estando na página JOB (WAVE3), pressione [ENTER], e se necessário use os botões [<]/>] para abrir a página Import All (WAVE3-1).

```
WAVE3-1  <JOB>
Import All
```

- 4** Pressione [ENTER] novamente.

É solicitada a confirmação; pressione [EXIT] se quiser cancelar a importação.

```
Import All
Are you sure?
```

- 5** Pressione [ENTER] para confirmar a importação. Cada wave importada terá um número de wave escolhido automaticamente.

Pressione [EXIT] a qualquer momento durante o procedimento, para cancelar o procedimento. Os arquivos que já tiverem sido importados são conservados na memória interna do DTX-MULTI 12.

NOTA

- Se o espaço da memória interna não for suficiente, a mensagem "Wave memory full." aparece no display, e a importação é interrompida. Antes de repetir a importação, libere espaço na memória apagando arquivos wave, usando a página Delete (WAVE3-3) ou Delete All (WAVE3-4).

Importando arquivos de áudio individualmente

A seguir, descrevemos como importar arquivos de áudio WAV ou AIFF da memória USB para a memória interna do DTX-MULTI 12.

NOTA

- Apenas arquivos de áudio, WAV e AIFF podem ser importados.

- 1** Certifique-se que o arquivo WAV ou AIFF a ser importado está no diretório raiz da memória USB.
- 2** Conecte a memória no conector USB TO DEVICE.
- 3** Mantenha pressionado [SHIFT] e pressione [WAVE] para abrir a página IMPORT, mostrada abaixo.

```
IMPORT
Surdo.WAV
```

- 4** Use [-/DEC] e [+ /INC] para escolher o arquivo a ser importado.

```
IMPORT
F111X.AIF
Arquivo a ser importado
```

- 5** Pressione [ENTER] para importar.

Depois de importado o arquivo, a página IMPORT permite que você faça o endereçamento para um pad dentro do kit corrente.

NOTA

- Se o espaço da memória interna não for suficiente, a mensagem "Wave memory full." aparece no display, e a importação é interrompida. Antes de repetir a importação, libere espaço na memória apagando arquivos wave, usando a página Delete (WAVE3-3) ou Delete All (WAVE3-4).

- 6** Use [-/DEC] e [+ /INC] para escolher o pad em que a wave vai ficar.

As opções são 01 a 13, 13R1, 13R2, 14 a 17, FTSW, HHCL, e HHSP. Você também pode indicar um pad golpeando o pad. Ou pode indicar a opção "off" e a wave fica na memória interna sem endereçamento para qualquer pad.

- 7** Depois do endereçamento, pressione [ENTER] para completar o procedimento.

WAVE 3-2 Normalize

Na página Normalize, você pode aumentar o volume da wave selecionada. Estando nesta página, pressione [ENTER] para abrir a página Ratio (WAVE3-2-1). Na página "Ratio" o volume da wave é ajustado de acordo com a possibilidade limite da onda.

```
WAVE3-2  <JOB>
Normalize
```

WAVE3-2-1 Ratio

```
WAVE3-2-1
Ratio=100% ①
```

1. Ratio

Use este parâmetro para ajustar quanto o volume é aumentado. Normalmente o valor 100% ou menor é usado. Com 100%, o volume é aumentado ao máximo sem que ocorra clipagem (ajustes de "Ratios" maiores que 100% podem ser indicados. Mas o resultado pode ser um som distorcido).

WAVE 3-3 Delete

Na página Delete, você pode eliminar a wave selecionada na página de escolha de wave (WAVE1).

```
WAVE3-3  <JOB>
Delete
```

Pressione [ENTER] estando na página Delete e quando for solicitada a confirmação, pressione [ENTER] novamente.

WAVE 3-4 Delete All

Na página Delete All, você pode apagar todas as waves da memória interna do DTX-MULTI 12.

```
WAVE3-4  <JOB>
Delete All
```

Pressione [ENTER] estando na página Delete All, e quando for solicitada a confirmação, pressione [ENTER] novamente.

WAVE 3-5 Optimize Memory

Na página Optimize Memory, você pode maximizar a memória disponível. Para isto o conteúdo das waves da memória interna do DTX-MULTI 12 são reorganizadas, para liberar espaço. Este procedimento pode ser uma forma eficiente de liberar espaço para novas waves.

```
WAVE3-5  <JOB>
Optimize Memory
```

WAVE 4 Memory Info

Condição da memória Wave

```
WAVE4
MEMORY INFO
```

A seção MEMORY INFO permite visualizar a condição do uso da memória wave do DTX-MULTI 12. Para saber a condição da memória, vá até a seção MEMORY INFO (WAVE4) e pressione [ENTER].

WAVE 4-1 Informações da memória

```
WAVE4-1  0.0% ①
0.4MB / 64.0MB ②
```

1. Proporção de memória usada (%)

Indica a proporção da memória wave total que está sendo usada, em porcentagem.

2. Memória em uso / Memória total

Indica em valores absolutos a memória em uso e a memória total, em megabytes (MB).

NOTA

- Alguns tipos de arquivos de áudio usam mais memória que o arquivo correspondente do seu computador.

Área de ajustes de PATTERN (PTN)

Esta seção descreve a área de ajuste de PATTERN, que pode ser alcançada usando os botões [PTN]. Dentro do DTXMULTI 12 existem padrões preset para reprodução (P001 a P128). Além destes, padrões User podem ser gravados e editados (U001 a U050). Use a área PATTERN para gravar e editar estes padrões.

NOTA

• As páginas de ajustes de parâmetro na seção COMMON (PTN2), seção MIDI (PTN3), e seção JOB (PTN4) não são acessíveis se um padrão Preset estiver selecionado. Mas você pode editar um padrão preset indicando um padrão User e copiando o padrão Preset para o padrão user, usando os botões Copy

CUIDADO

Salve os padrões e ajustes editados antes de desligar o instrumento ou selecionar um novo padrão. (Veja página 45.)

Estrutura da página de ajustes PATTERN

A área de ajustes PATTERN tem cinco seções (PTN1 a PTN5). Use os botões [←]/[→] para navegar entre estas seções. Se a seção tiver páginas de ajustes de parâmetros, o botão [ENTER] acende. Pressione [ENTER] para chegar na página de ajustes. Em alguns casos, páginas adicionais podem ser alcançadas a partir de uma página de ajuste, também usando o botão [ENTER] aceso. E você pode pressionar [EXIT] para voltar um nível na estrutura da área de ajustes.

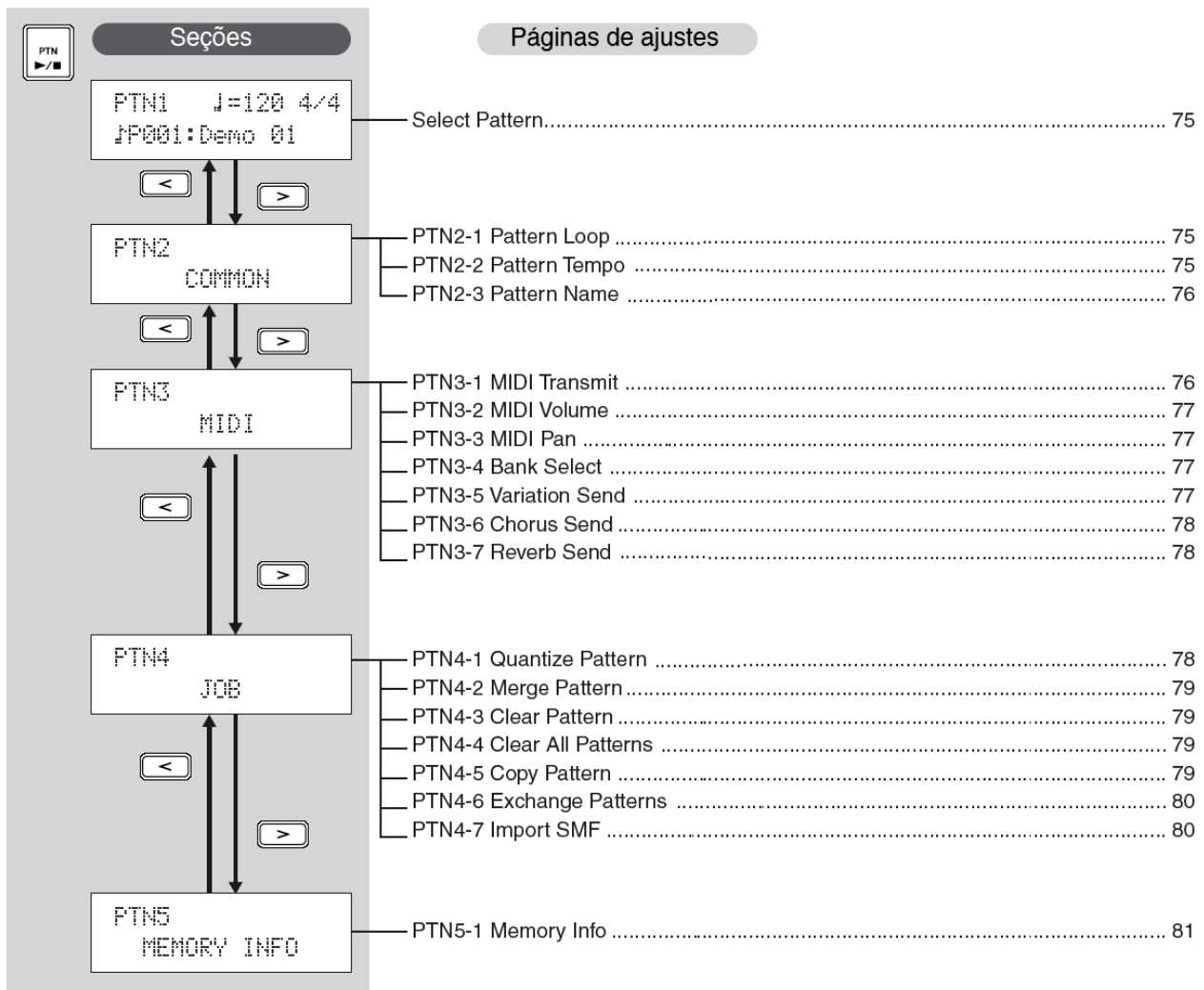

PTN 1

Na página de escolha de padrões (PTN1), você escolhe e toca os padrões, e pode ajustar o andamento e fórmula de compasso. Para chegar a esta página, pressione [PTN], e se necessário, use [<]/[>].

Se você pressionar novamente [PTN] estando nesta página, o padrão selecionado começa a tocar. Para interromper o padrão, pressione [PTN] novamente estando ainda nesta página (PTN1).

Sempre que quiser editar ou gravar um padrão, primeiro selecione o padrão nesta página.

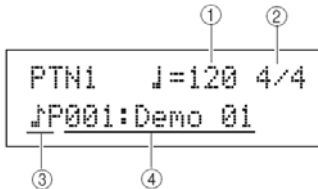

1. Andamento

Use este parâmetro para ajustar o andamento que o padrão será tocado.

Opções:	30 a 300
---------	----------

NOTA

Sempre que você seleciona um novo padrão, o andamento é ajustado automaticamente.

A faixa de ajuste aparece como “ext” e não pode ser modificada se a opção “ext” tiver sido usada na área UTILITY, MIDI Sync (UTIL6-6) ou se “auto” tiver sido indicado nesta página e mensagens MIDI clock estiver sendo recebidas de aparelho externo.

2. Fórmula de compasso

Use este parâmetro para indicar a fórmula de compasso do padrão selecionado.

Opções :	1/4 a 16/4, 1/8 a 16/8, ou 1/16 a 16/16
----------	---

NOTA

Sempre que você seleciona um novo padrão, a fórmula de compasso é ajustada automaticamente.

3. Categoria do padrão

Use este parâmetro para escolher entre as categorias Preset (P) ou User (U).

Opções:	P ou U
---------	--------

4 Número do padrão: Nome do padrão

Use este parâmetro para indicar o padrão a ser tocado, gravado ou editado.

Opções:	Com P: 001 a 128
	Com U 001 a 050

Quando um padrão demo (P001 a P003) estiver tocando, uma página parecida com a que aparece abaixo é apresentada, e não é possível mudar o andamento ou fórmula de compasso.

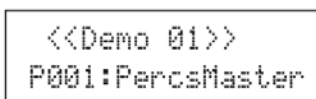

NOTA

• A reprodução do click ou padrão do pad é interrompido quando a reprodução do padrão demo começa.

• A reprodução de padrão demo é interrompida por qualquer botão, exceto [SHIFT].

PTN 2 COMMON

Loop, andamento e nome de padrões

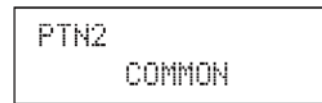

Na seção COMMON, você ajusta como o padrão selecionado é tocado repetidamente em loop, e pode ajustar o andamento e nome do padrão. Estando na página COMMON (PTN2), pressione [ENTER] e veja as três páginas de ajustes (PTN2-1 a PTN2-3). Você pode usar [<]/[>] para navegar entre estas páginas.

NOTA

• Esta seção é usada apenas para padrões User. Se for indicado um padrão preset, o botão [ENTER] não chega nas páginas de ajustes.

PTN 2-1 Loop

Usando a página Pattern Loop, você escolhe se o padrão toca repetidamente (em loop). A escolha feita nesta página é aplicada independente do padrão ser tocado usando os botões [▶/■] ou golpeando o pad para o qual o padrão está endereçado.

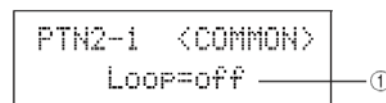

1. Loop

Na opção “on” deste parâmetro, o padrão recomeça do começo sempre que termina (toca em loop).

Na opção “off”, o padrão toca uma vez e pára (one-shot).

PTN 2-2 Andamento do padrão

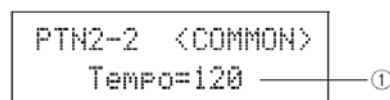

1. Tempo

Use este parâmetro para ajustar o andamento da reprodução do padrão selecionado.

NOTA

• Com o endereçamento do padrão a um kit, o andamento do kit (veja página 47) tem prioridade sobre este ajuste.

PTN 2-3 Nome do padrão

Estando na página "Name" pressione [ENTER] e escreva o nome do padrão selecionado.

```
PTN2-3 <COMMON>
      Name
```

PTN2-3-1 Escrita do nome

```
PTN2-3-1
 [Pattern i ]
      |
      | Pattern name
```

Na página "Pattern Name" (PTN2-3-1), você escreve o nome, com até 10 caracteres. Use os botões [←]/[→] para mover o cursor que pisca até a letra a ser alterada, e escolha a letra com os botões [←/DEC] e [→/INC]. Além de espaço, você pode usar:

```
!"#$%&'()*+,-./0123456789:;<=>?@
ABCDEFGHIJKLMNPOQRSTUVWXYZ[^\_`
abcdefghijklmnopqrstuvwxyz{|}~€
```

PTN 3 MIDI

Ajustes MIDI para os padrões

```
PTN3
      MIDI
```

Na seção MIDI, você configura as mensagens MIDI transmitidas pelo padrão corrente, em cada canal MIDI individualmente. Este ajuste afeta mensagens MIDI transmitidas para os 12 tons do gerador interno do DTXMULTI12 e para aparelhos MIDI externos. Estando na página MIDI (PTN3), pressione [ENTER] e veja as sete páginas de ajustes de parâmetros (PTN3-1 a PTN3-7). Você pode usar [←]/[→] para navegar entre estas páginas.

NOTA

Esta seção é apenas para padrões USER. Se um padrão Preset estiver selecionado o botão [ENTER] não entra na página de ajustes.

PTN 3-1 Transmissão MIDI

```
PTN3-1      Ch i ①
      Transmit=all ②
```

1. Canal MIDI (Ch)

Use este parâmetro para indicar o canal MIDI (1 a 16) do ajuste.

Opções:	1 a 16
---------	--------

2. Transmissão

Use este parâmetro para indicar a mensagem MIDI a ser mandada para o gerador interno e para aparelhos MIDI externos pelo padrão corrente, no canal MIDI indicado em 1.

- off Nenhuma mensagem MIDI transmitida.
- all..... Todas as mensagem MIDI aplicáveis são transmitidas.
- PC..... Apenas mensagem MIDI Program Change (incluindo seleção de banco MSB/LSB) são transmitidas.

Opções:	off, all ou PC
---------	----------------

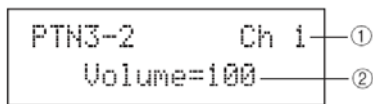

1. Canal MIDI (Ch).

Opções:	1 a 16
---------	--------

2. Volume

Use este parâmetro para ajustar o volume MIDI (Control Change 7) pelo padrão, no canal MIDI ajustado em 1. Para o gerador interno, este valor afeta todas as vozes tocadas no canal..

Opções:	0 a 127
---------	---------

NOTA

Se as opções “off” ou “PC” estiverem indicadas na página de transmissão MIDI (PTN3-1), este ajuste aparece como “---” e não pode ser modificado.

Mudando o ajuste de volume do canal MIDI 10, o ajuste de volume do kit (KIT2-1) também muda para o novo ajuste.

PTN 3-3 MIDI Pan

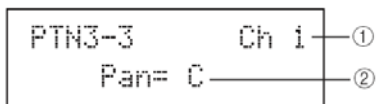

1 Canal MIDI (Ch).

Opções:	1 a 16
---------	--------

2 Pan

Use este parâmetro para ajuste de pan (Control Change 10) a ser transmitido pelo padrão no canal MIDI ajustado em 1. No gerador interno, este ajuste afeta todos os sons do canal.

Ajustes:	L 64 a C a R63
----------	----------------

NOTA

Se as opções “off” ou “PC” forem indicadas na página de transmissão MIDI (PTN3-1), este ajuste aparece como “---” e não pode ser modificado.

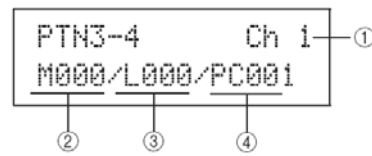

1 Canal MIDI (Ch).

Opções:	1 a 16
---------	--------

2 Escolha de banco MSB (M)

Use este parâmetro para indicar o valor MSB na escolha de banco.

Ajustes:	000 a 127
----------	-----------

3 Escolha de banco LSB (L)

Use este parâmetro para indicar o valor LSB na escolha de banco.

Ajustes:	000 a 127
----------	-----------

4 Valor de Program Change (PC)

Use este parâmetro para indicar o valor da mensagem Program Change.

Ajustes:	001 a 128
----------	-----------

NOTA

Se foi indicada a opção “off” para transmissão MIDI (PTN3-1), este ajuste aparece como “---” e não pode ser modificado.

Para indicar um drum kit do DTX-MULTI 12 ajuste parâmetros no canal 10, da seguinte forma.

- Kits reset:
MSB = 125, LSB = 000, PC = nº do kit preset
- Kits User entre U001 e U100:
MSB = 125, LSB = 001, PC = 001 a 100
- Kits User U101 e U200:
MSB = 125, LSB = 002, PC = 001 a 100

Se for feito ajuste de program change no canal MIDI 10, o kit corrente muda imediatamente

PTN 3-5 Variation Send

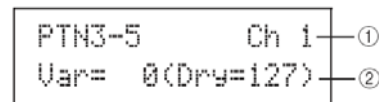

1 Canal MIDI (Ch).

Opções:	1 a 16
---------	--------

2 Variation send (Var)

Use este parâmetro para ajuste o volume mandado para variation pelo padrão corrente.

Ajustes:	0 a 127
----------	---------

NOTA

Se as opções “off” ou “PC” forem indicadas na página de transmissão MIDI (PTN3-1), este ajuste aparece como “---” e não pode ser modificado.

Se o canal MIDI 10 for indicado, este ajuste aparece como “---” e não pode ser modificado.

PTN 3-6 Chorus Send

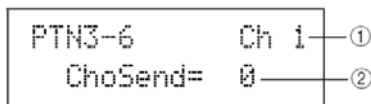

1 Canal MIDI (Ch).

Opções:	1 a 16
---------	--------

2 Chorus send (ChoSend)

Use este parâmetro para ajuste o volume mandado para chorus pelo padrão corrente.

Ajustes:	0 a 127
----------	---------

NOTA

Se as opções "off" ou "PC" forem indicadas na página de transmissão MIDI (PTN3-1), este ajuste aparece como "---" e não pode ser modificado.

Se o canal MIDI 10 for indicado, este ajuste aparece como "---" e não pode ser modificado.

PTN 3-7 Reverb Send

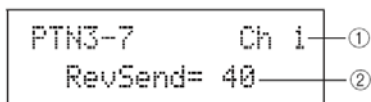

1 Canal MIDI (Ch).

Opções:	1 a 16
---------	--------

2 Reverb send (RevSend)

Use este parâmetro para ajuste o volume mandado para reverb pelo padrão corrente.

Ajustes:	0 a 127
----------	---------

NOTA

Se as opções "off" ou "PC" forem indicadas na página de transmissão MIDI (PTN3-1), este ajuste aparece como "---" e não pode ser modificado.

Se o canal MIDI 10 for indicado, este ajuste aparece como "---" e não pode ser modificado.

PTN 4 JOB

Quantização e administração de padrões

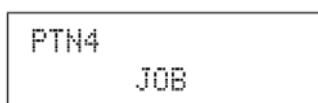

Na seção JOB pode ser feita a quantização do padrão User selecionado, é possível importar arquivos SMF, e podem ser feitas outras tarefas. Estando na página (PTN4), pressione [ENTER] e veja as sete páginas de ajustes de parâmetros (PTN4-1 a PTN4-7). Você pode usar [<]/[>] para navegar entre as páginas.

NOTA

Esta seção apenas pode ser usada com padrões USER. Se tiver um padrão Preset selecionado, o botão [ENTER] não abre as páginas de ajustes.

PTN 4-1 Quantização de padrões

Estando na página "Quantize", você pode corrigir irregularidades do ritmo das notas existentes no padrão User. Estando na página Quantize, pressione [ENTER] para abrir a página de ajuste do Quantize.

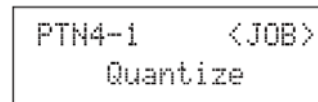

PTN4-1-1 Página de ajustes de Quantize

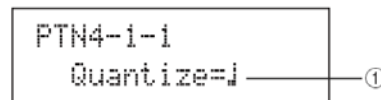

1 Quantize

Use este parâmetro para determinar a resolução da quantização, indicando a figura rítmica de referência. Quanto menor a figura, mais precisa a correção rítmica

Opções: Para fórmula de compasso (PTN 1) e gravação em 3/8, 6/8, 9/8, 12/8, ou 15/8:

Opções	Para gravações e fórmulas de compasso (PTN 1) em 3/8, 6/8, 9/8, 12/8, e 15/8:
	<ul style="list-style-type: none"> ♩ Tercina de semicolcheia ♪ Semicolcheia ♩ Tercina de colcheia ♪ Colcheia ♩ Semínima ♩ Semínima pontuada
	Para demais fórmulas de compasso (PTN1)
	<ul style="list-style-type: none"> ♩ Tercina de semicolcheia ♪ Semicolcheia ♩ Tercina de colcheia ♪ Colcheia ♩ Tercina de semínima ♩ Semínima

CUIDADO

A característica do ritmo pode ser perdida em virtude da quantização. Depois de fazer este procedimento não é possível cancelar o procedimento.

Exemplo de como funciona a quantização

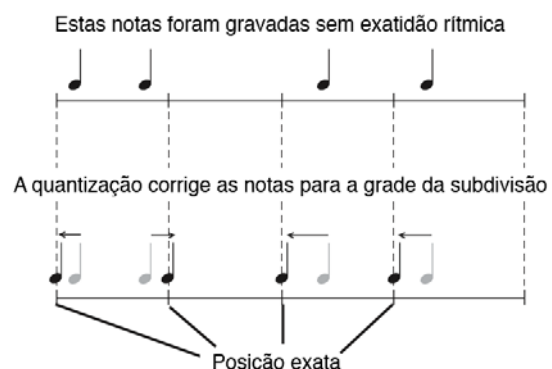

PTN 4-2 União de padrões (Merge)

Estando na página “Merge” você pode reunir os dados de dois padrões e armazenar o padrão resultante como um padrão User. Para começar indique o padrão User que ficará com o resultado do procedimento, na página de escolha de padrões (PTN1). Depois navegue até a página “Merge” e pressione [ENTER] para abrir a página de ajustes de “Merge”.

```
PTN4-2    <JOB>
Merge
```

PTN4-2-1 Ajustes da união de padrões (Merge)

```
PTN4-2-1 <Merge>
JP004 + JP005
```

① ②

1 Primeiro padrão da união

2 Segundo padrão da união

Use estes dois parâmetros indicando quais padrões serão transformados em um único padrão.

Opções:	P004 a P128 ou U001 a U050
---------	----------------------------

NOTA

Se o padrão User selecionado antes da abertura da página Merge tiver dados, estes dados serão substituídos pelo resultado do procedimento.

O andamento e fórmula de compasso do padrão resultante serão do padrão 1. Se este padrão estiver vazio, serão usados os dados do padrão 2.

Mensagens MIDI do padrão 1 serão usados no resultado, mas se o padrão 1 não tiver ajustes MIDI os ajustes do padrão 2 serão usados.

Em geral, apenas padrões com andamento, fórmula de compasso e vozes MIDI devem ser combinados. Padrões demo não podem ser usados neste procedimento.

PTN 4-3 Apagar padrões (Clear)

Estando na página Clear, você pode apagar todos os dados do padrão User corrente. Para isto, pressione [ENTER] estando na página Clear, e quando for solicitada a confirmação, pressione [ENTER] novamente.

CUIDADO

Quando um padrão User é apagado com este procedimento, os dados são completamente eliminados da memória. Tenha cópia de segurança dos dados em uma memória USB antes de fazer este procedimento.

```
PTN4-3    <JOB>
Clear
```

PTN 4-4 Apagar todos os padrões

Estando na página “Clear All” você pode apagar os dados de todos os padrões User. Para isto, pressione [ENTER] estando na página Clear All, e depois da mensagem que pede a confirmação, pressione [ENTER] novamente.

CUIDADO

Quando um padrão User é apagado com este procedimento, os dados são completamente eliminados da memória. Tenha cópia de segurança dos dados em uma memória USB antes de fazer este procedimento.

```
PTN4-4    <JOB>
Clear All
```

PTN 4-5 Cópia de padrões (Copy)

Estando na página “Copy” você pode copiar o padrão corrente para um padrão User. A partir da página Copy, pressione [ENTER] para abrir a página de ajustes.

```
PTN4-5    <JOB>
Copy
```

PTN4-5-1 Ajustes da cópia de padrões

Estando nesta página, pressione [ENTER], e quando for solicitada a confirmação, pressione [ENTER] novamente.

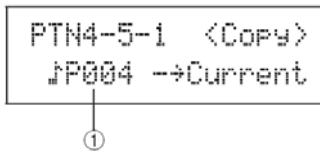

1 Padrão a ser copiado

Use este parâmetro para indicar o padrão a ser copiado para o padrão User selecionado..

Opções:	P004 a P128 ou U001 a U050
---------	----------------------------

CUIDADO

O padrão User corrente é apagado com este procedimento. Tenha sempre cópia de segurança de seus dados para evitar acidentes.

NOTA

Padrões demo não podem ser copiados.

PTN 4-6 Troca de dados entre padrões (Exchange)

Estando na página Exchange você pode trocar os dados entre dois padrões User. Estando na página Exchange, pressione [ENTER] para abrir a página de ajustes.

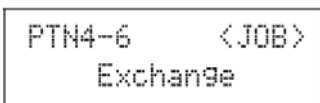

PTN4-6-1 Ajustes para a troca de padrões

Estando na página Exchange, pressione [ENTER], e quando for solicitada a confirmação, pressione [ENTER] novamente.

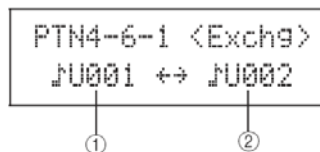

1 Padrão 1 da troca

2 Padrão 2 da troca

Use estes parâmetros indicando os dois padrões User que irão trocar de endereço..

Opções:	U001 a U050
---------	-------------

PTN 4-7 Importação de MIDI (Import SMF)

Estando na página "Import SMF" você pode importar arquivos MIDI (SMF) como padrão User do DTX-MULTI 12, a partir de uma memória USB. Arquivos SMF tem sequências de dados MIDI e usam a extensão ".mid". Lembre-se que o DTXMULTI12 aceita apenas arquivos MIDI no formato 0.

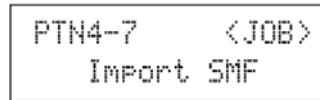

PTN4-7-1 Página de ajuste da importação SMF

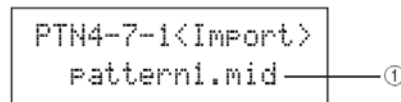

1 Nome do arquivo SMF

Use este parâmetro para indicar o arquivo SMF a ser importado.

Opções:	Qualquer arquivo com a extensão.mid que esteja no diretório raiz da memória USB conectada
---------	---

- 1 Conecte a memória USB (que tenha um arquivo MIDI no formato 0) no conector USB TO DEVICE (que fica no lado do DTX-MULTI 12).
- 2 Vá até a página de importação (PTN4-7) e pressione [ENTER], para abrir a página de ajustes (PTN4-7-1) que aparece acima. Escolha o arquivo a ser importado e pressione [ENTER] novamente. É solicitada a confirmação do procedimento:

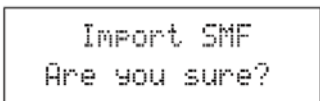

- 3 Para confirmar, pressione [ENTER] novamente, ou pressione [EXIT] e volte para a página anterior, cancelando o procedimento.

NOTA

Se o padrão User corrente já contém dados, estes dados são substituídos pelos dados importados.

A mensagem "Now importing..." aparece no display durante a importação.

Apenas arquivos MIDI no formato 0 podem ser importados.

Em alguns casos, quando o padrão User criado na importação do arquivo está em loop, a voz pode não mudar como esperado quando o loop volta ao começo. Mas os ajustes de vozes do padrão são mantidos. Isto acontece especificamente quando os dados program change do cabeçalho do arquivo não são lidos no retorno do padrão ao começo. Para evitar que isto aconteça, movimente as mensagens program change de forma a permitir a leitura correta.

PTN 5 Informações da memória (Memory Info)

```
PTN5
MEMORY INFO
```

A seção MEMORY INFO permite verificar a condição de uso da memória do DTX-MULTI 12 para padrões User. Para isto, navegue até esta seção (PTN5) e pressione [ENTER].

PTN 5-1 Informações sobre a memória

```
PTN5-1      0.0% ①
            0.4KB/896.0KB ②
```

1 Proporção de uso da memória (%)

Indica quanto do total da memória de padrões User está comprometida, indicada em porcentagem.

2 Valores absolutos

Valores absolutos de uso de memória User/ Memória User total, indicado em kilobyte (KB).

Páginas de ajustes de utilidades (UTIL)

Esta seção descreve a área de ajustes de utilidades - UTILITY - à qual você chega usando os botões [UTILITY]. Nesta área você ajusta parâmetros que afetam todo o instrumento e tem diversas operações para manejo de arquivos.

CUIDADO

Salve os ajustes que você editar, antes de desligar o instrumento. (Veja página 45.)

Estrutura da área de ajustes de utilidades (UTILIT)

A área UTILITY está subdividida em três seções (UTIL1 a UTIL3). Use os botões [<]/[>] para navegar entre as seções. Se a seção tem páginas de ajustes de parâmetros, o botão [ENTER] acende. Pressione [ENTER] para entrar nas páginas de ajustes. Em alguns casos, páginas adicionais podem ser alcançadas a partir de uma página de ajuste, também usando o botão [ENTER], que fica aceso. Em qualquer momento, você pode pressionar [EXIT] para voltar um nível na estrutura da área de ajustes.

Seções	Páginas de ajustes	
UTIL1 GENERAL	UTIL1-1 Master Volume	83
	UTIL1-2 Master Tune	83
	UTIL1-3 Startup Kit	83
	UTIL1-4 Startup Pattern	83
	UTIL1-5 Startup Trigger	83
	UTIL1-6 Effect Bypass	83
	UTIL1-7 Pan Depth	84
	UTIL1-8 Auxiliary Output	84
UTIL2 CLICK	UTIL2-1 Click-track Voice	84
	UTIL2-2 Click-track Master Volume	84
	UTIL2-3 Click-track Beat Volume	84
	UTIL2-4 Click-track Output	84
	UTIL2-5 Click-track MIDI	85
UTIL3 MASTER EQ	UTIL3-1 Gain, Frequency & Bandwidth	87
	UTIL3-2 EQ Shape	87
	UTIL3-3 Master EQ Bypass	87
UTIL4 PAD	UTIL4-1 Pad Function	88
	UTIL4-2 Foot Switch Input	89
	UTIL4-3 Pad 10-12 Switch	89
UTIL5 HI-HAT	UTIL5-1 Close Position	89
	UTIL5-2 Splash Sensitivity	89
	UTIL5-3 Send Hi-hat Controller	89
UTIL6 MIDI	UTIL6-1 Channel-10 Receive	90
	UTIL6-2 Program Change Receive	90
	UTIL6-3 Channel-10 Program Change Receive	90
	UTIL6-4 Polyphonic Aftertouch Status	90
	UTIL6-5 Local Control	90
	UTIL6-6 MIDI Sync	91
	UTIL6-7 Clock Out	91
	UTIL6-8 Sequencer Control	91
	UTIL6-9 MIDI In/Out	91
	UTIL6-10 MIDI Thru Port	91
	UTIL6-11 MIDI Merge	92
	UTIL6-12 Device Number	92
UTIL7 FILE	UTIL7-1 Save File	93
	UTIL7-2 Load File	94
	UTIL7-3 Rename File	96
	UTIL7-4 Delete File	97
	UTIL7-5 Format	97
	UTIL7-6 Memory Info	98
UTIL8 FACTORY SET	Instrument Reset.....	98

UTIL Geral (GENERAL)

Ajustes do sistema

```
UTIL1  
GENERAL
```

Na seção GENERAL você ajusta parâmetros que afetam todo o sistema. Estando na tela GENERAL (UTIL1), pressione [ENTER] e veja as oito páginas de ajustes (UTIL1-1 a UTIL1-8). Você pode usar os botões [←]/[→] para navegar entre as páginas.

UTIL 1-1 Master Volume

```
UTIL1-1<GENERAL>  
MasterVolume=127
```

1 Master volume

Use este parâmetro para ajustar o volume do som do gerador interno. Se o ajuste aqui for um número baixo, o botão VOLUME do painel fica com pouca variação para aumentar o volume

Opções: 0 a 127

UTIL 1-2 Ajustagem (Master Tune)

```
UTIL1-2 M.Tune=  
+ 0.0(440.0Hz)
```

1 Ajustagem (M.Tune)

Use este parâmetro para ajustar a afinação do som do gerador interno. O valor entre parênteses corresponde à afinação da nota lá, em Hertz.

Opções: -102.4 a +0.0 a +102.3

NOTA

A afinação é ajustada em passos de centésimos de semitons.

UTIL 1-3 Kit Inicial (Startup Kit)

```
UTIL1-3<GENERAL>  
StartupKit=P001
```

1 StartupKit

Use este parâmetro para indicar o kit selecionado ao ligar o aparelho. Os kits são identificados por categoria (P- preset, U-User) e por número. Você pode mover o cursor usando os botões [←]/[→] e fazer o ajuste em cada item.

Opções: P001 a P050 ou U001 a U200

UTIL 1-4 Padrão inicial (Startup Pattern)

```
UTIL1-4<GENERAL>  
StartupPtn=JP001
```

1 Startup pattern (StartupPtn)

Use este parâmetro para indicar o padrão selecionado ao ligar o DTX-MULTI 12.

Os padrões são identificados por categoria (P- preset, U-User) e por número. Você pode mover o cursor usando os botões [←]/[→] e fazer o ajuste em cada item.

Opções: P001 a P 128 e U001 a U050

UTIL 1-5 Trigger inicial (Startup Trigger)

```
UTIL1-5<GENERAL>  
StartupTrg=P01
```

1 Startup trigger (StartupTrg)

Use este parâmetro indicando o ajuste de trigger selecionado ao ligar o DTX-MULTI 12.

Os ajustes são identificados por categoria (P- preset, U-User) e por número. Você pode mover o cursor usando os botões [←]/[→] e fazer o ajuste em cada item.

Opções: P01 a P 05 e U01 a U10

UTIL 1-Bypass de efeito

```
UTIL1-6 FXByPs=  
var/cho/rev
```

① ② ③

1 Efeito Variation (var)

2 Efeito Chorus (cho)

3 Efeito Reverb (rev)

Use estes parâmetros para indicar os efeitos que não são usados quando o botão Effect Bypass é ativado no painel (usando os botões [SHIFT] e [KIT]). Quando é indicada a opção "---" em um tipo de efeito, o efeito não é desligado com o bypass.

Opções: ---/var, ---/cho, or ---/rev

UTIL 1-7 Pan Depth

```
UTIL1-7<GENERAL>
PanDepth= 64
```

1 Pan depth

Use este parâmetro para ajustar o pan de todo o instrumento, conservando o espaçamento individual que é ajustado em cada som.

Opções: 0 a 127

UTIL 1-8 Output Auxiliar (AuxOutSel)

```
UTIL1-8<GENERAL>
AuxOutSel=L&R+ph
```

1 Escolha do output auxiliar (AuxOutSel)

Use este parâmetro a indicar a saída para o áudio que chega no conector AUX IN.

- L&R+ph..... O som tem saída nos conectores OUTPUT (L/MONO e R) e PHONES.
- phones..... o som tem saída apenas no conector PHONES.

Opções: L&R+ph ou phones

UTIL 2 CLICK

Ajustes do track de clique

```
UTIL2
CLICK
```

Na seção CLICK você ajusta os parâmetros relacionados ao clique. Por exemplo, você escolhe o som a ser usado, e a saída deste som. Parâmetros MIDI relacionados ao click também são ajustados aqui. Estando na página CLICK (UTIL2), pressione [ENTER] para ver as cinco páginas de ajustes de parâmetros (UTIL2-1 a UTIL2-5). Você pode usar os botões [<]/[>] para navegar entre estas páginas.

UTIL 2-1 Voz do clique

```
UTIL2-1 <CLICK>
Voice=Metronome1
```

1 Voice

Use este parâmetro para escolher o som do clique.

Opções: Metronome1, Metronome2, Cowbell, Stick, Human

UTIL 2-2 Volume geral do clique

```
UTIL2-2 <CLICK>
Volume=127
```

1 Click-track master volume

Use este parâmetro para ajuste do volume do som de clique.

Opções: 0 a 127

UTIL 2-3 Beat Volume

```
UTIL2-3 Acc=9 J=9
V=0 VV=0 B=0
```

Opções:

1 Click-track beat volumes

Use estes parâmetros para ajustar os volumes de diferentes tempos dentro do track de clique. O significado dos símbolos é o seguinte:

Exemplo: Compasso de quatro tempos

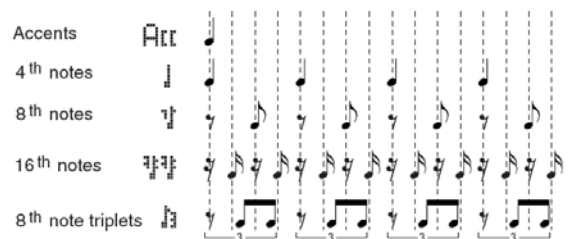

Opções: L0 a 9

NOTA

Se a fórmula de compasso ajustada em PATTERN ou no ajuste de gravação for 3/8, 6/8, 9/8, 12/8, ou 15/8, as figuras rítmicas mostradas serão semínima pontuada, colcheias e semicolcheias.

UTIL 2-4 Saída do som de Click (Output)

```
UTIL2-4 <CLICK>
CikOutSel=phones
```

1 Escolha do output do clique (CikOutSel)

Use este parâmetro a indicar a saída para som de clique.

- phones..... o som tem saída apenas no conector PHONES.
- L&R+ph..... O som tem saída nos conectores OUTPUT (L/MONO e R) e PHONES.

Opções: L&R+ph ou phones

UTIL 2-5 MIDI do clique

UTIL2-5
Click MIDI

Estando na página Click MIDI (UTIL2-5), você ajusta os parâmetros MIDI relacionados ao clique. Estando nesta página, pressione [ENTER] para ver as quatro páginas de ajustes (UTIL2-5-1 a UTIL2-5-4). Você pode usar os botões [<]/[>] para navegar entre estas páginas.

UTIL2-5-1 Click-track MIDI In

UTIL2-5-1<CLICK>
MIDI IN=off ①

1 MIDI IN

Use este parâmetro para escolher se o som de clique é baseado em mensagem MIDI Note On recebida no conector MIDI IN. Com a opção "on", o DTX-MULTI 12 funciona desta forma:

- O som acentuado de clique é produzido quando a mensagem de nota do número ajustado na página "Accent Note Number" (UTIL2-5-3) é recebida.
- O som de semínima é produzido ao receber a mensagem ajustada em "Quarter-Note (Note Number)" (UTIL2-5-4).

Opções: off (desligado) ou on (ligado)

UTIL2-5-2 Click-Track MIDI Out

UTIL2-5-2<CLICK>
MIDI OUT=off ①

1 MIDI OUT

Use este parâmetro para ligar/desligar a saída de eventos do track de clique (mensagens MIDI Note On). Com a opção "on", o DTX-MULTI 12 funciona assim:

- A mensagem MIDI note com o número da nota ajustada em Accent Note Number (UTIL2-5-3) nos sons acentuados do track de clique.
- A mensagem MIDI note de semínima, ajustada em Quarter-Note, página -5-4) é produzida a cada pulso do track de clique.

Opções: off (desligado) ou on (ligado)

NOTA

Independente do ajuste deste parâmetro, nenhuma mensagem MIDI Note On é produzida no track de clique, exceto o acento e pulso (semínima).

UTIL2-5-3 Número da nota acentuada

UTIL2-5-3<CLICK>
NoteAcc=C#-1/ 13 ①

1 Número da nota com acento (NoteAcc)

Use este parâmetro para indicar o número de nota MIDI do som acentuado do clique.

Opções: off ou C#-2 até F#8

NOTA

Indicando "on" na página Click-track MIDI In (UTIL2-5-1), o som é produzido cada vez que uma nota com o número ajustado aqui é recebido.

- Com o ajuste "off" nesta página (UTIL2-5-3), o som de acento não é produzido ao receber a nota MIDI.
- Se o mesmo valor é indicado nesta página (UTIL2-5-3) e na página de pulso, Quarter-Note (Note Number- UTIL2-5-4), o mesmo som é produzido no acento e nos pulsos normais.

Indicando "on" na página Click-Track MIDI Out (UTIL2-5-2), uma mensagem MIDI Note On com o número ajustado é produzido no momento do acento do clique.

- Indicando a opção "off" nesta página (UTIL2-5-3) e na página Quarter-Note (Note Number) (UTIL2-5-4), nenhuma mensagem MIDI Note On é produzida para o track de clique. Se for indicado "off" nesta página (UTIL2-5-3) e um ajuste diferente de "off" for indicado na página Quarter-Note (Note Number) (UTIL2-5-4), mensagens MIDI Note On com o número indicado são produzidos em todos os pulsos do track de clique.

UTIL2-5-4 Nota MIDI do pulso de clique

UTIL2-5-4<CLICK>
NoteI=C#-1/ 13 ①

1 Número da nota de semínima do clique (Note)

Use este parâmetro para indicar o número de nota MIDI para o som de pulso do clique

NOTA

Indicando "on" na página Click-track MIDI In (UTIL2-5-1), o som da nota indicada aqui é produzido quando a nota é recebida.

- Indicando "off" nesta página (UTIL2-5-4), o som de pulso do clique não é produzido em resposta a mensagem de nota recebida.
- Indicando "on" na página MIDI Out (UTIL2-5-2), a mensagem MIDI Note On com o número ajustado aqui é produzida a cada semínima do track de clique (pulso).
- Indicando "off" nesta página (UTIL2-5-4), nenhuma mensagem MIDI Note On é produzida para o som de pulso do track de clique.

Tap Tempo

Usando a função “Tap Tempo” você pode indicar o andamento para padrões e para o track de clique golpeando os pads. Desta forma você pode ajustar o andamento de uma forma intuitiva.

- 1 Mantenha pressionado o botão [SHIFT] e pressione [▲] (click).

A página Tap Tempo abre, mostrando o ajuste corrente.

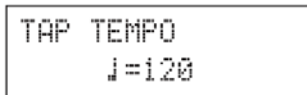

- 2 Golpeie os pads no andamento desejado. O DTX-MULTI 12 determina automaticamente o andamento com a velocidade dos golpes em pads, e indica o andamento na tela.

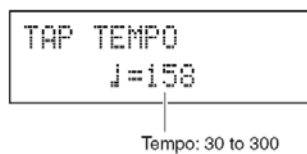

- 3 Para verificar o andamento pressione [▲] (click). para ativar o track de clique.

O track de clique começa a tocar no andamento ajustado pela função “Tap Tempo”. Quando você ajustar o andamento usando esta função, o andamento ajustado é aplicado imediatamente ao track de clique e a qualquer padrão que esteja tocando.

NOTA

- Os botões [-/DEC] e [+ /INC] podem ser usados para ajuste do andamento na página Tap Tempo.
- Se o ajuste “Func” foi ajustado em “tap tempo” em algum pad, na área UTILITY, página Pad Function (UTIL4-1), o pad pode ser usado a qualquer momento para indicar o andamento com “Tap Tempo” sem precisar abrir a página “TapTempo” (veja página 88).
- Se foi indicada a opção “ext” em UTILITY, página MIDI Sync (UTIL 6-6) ou se a opção “auto” foi indicada na página MIDI Clock e mensagens de andamento tiverem sendo recebidas, o display mostra “ext” e a reprodução do DTXMULTI 12 fica sincronizado com o equipamento MIDI ou programa DAW conectado.
- Se foi indicada a opção “int” em UTILITY, página MIDI Sync (UTIL 6-6) ou se foi indicado “auto”, e a mensagem MIDI Clock não estiver sendo recebida, a reprodução é feita no andamento ajustado no DTX-MULTI 12

UTIL 3 MASTER EQ

Master Equalization

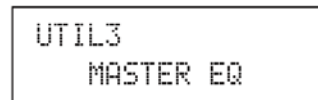

Na seção MASTER EQ você ajusta a equalização de todas as vozes preset, padrões e waves. Estando na página MASTER EQ (UTIL3), pressione [ENTER] e veja as três páginas de ajustes de parâmetros (UTIL3-1 a UTIL3-3). Você pode usar [←]/[→] para navegar entre estas páginas.

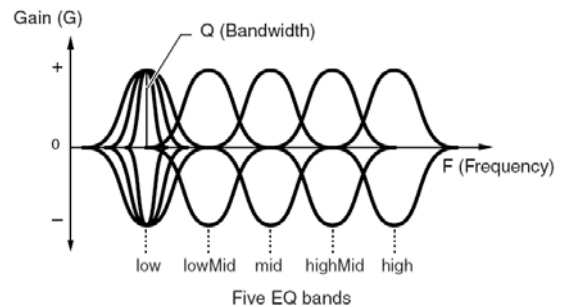

O DTX-MULTI 12 tem cinco bandas na equalização geral, permitindo que o sinal seja reforçado ou atenuado em torno da frequência central ajustada em cada banda. Além disso as frequências graves (“low”) e agudas (“high”) podem ser do tipo “shelving” ou “peaking”.

NOTA

- A equalização geral (Master EQ) não tem efeito no sinal recebido pelo conector AUX IN. (Veja página 36)
- O ajuste de Master EQ não tem efeito no sinal que sai para o conector PHONES. (Veja página 36).

UTIL 3-1 Ganho/frequência e largura de banda

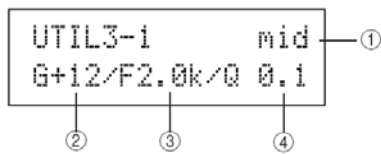

1 Frequência da banda

Use este parâmetro para indicar a banda de Master-EQ a ser ajustada.

Opções: low, lowMid, mid, highMid, ou high

2 Gain (G)

Use este parâmetro para ajustar o reforço ou atenuação da banda indicada em 1.

Opções: -12 a +0 a +12

3 Frequency (F)

Use este parâmetro para ajustar a frequência que corresponde à banda indicada em 1, em torno da qual o sinal é reforçado ou atenuado. Indicando "low", os ajustes dependem da opção em "EQ type Shape" da página EQ Shape (UTIL3-2).

Opções: low: 32 a 2.0k na opção "shelving"
63 a 2.0k na opção "peaking"
lowMid, mid, e highMid: 100 até 10k
high: 500 a 16k

4 Bandwidth (Q)

Use este parâmetro para ajustar a largura da banda a ser reforçada ou atenuada. Com valores maiores a banda fica mais estreita, e com valores menores a banda fica mais ampla.

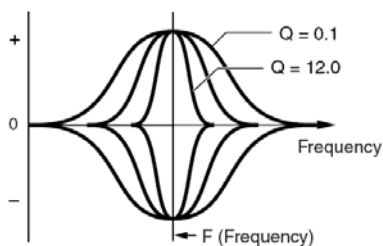

NOTA

• Indicando as opções "low" ou "high" em 1 e "shelving" em EQ Shape (UTIL3-2), o ajuste de Bandwidth (Q) aparece como "---" e não pode ser modificado.

UTIL 3-2 EQ Shape

Na página EQ Shape você escolhe o tipo de EQ nas bandas "low" e "high".

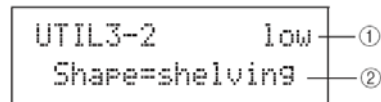

1 Banda

Este parâmetro indica a banda que será ajustada.

Opções: low ou high

2 Shape

Use este parâmetro indica o tipo de equalização.

Opções: shelving ou peaking

SHELVING

O sinal de todas as frequências acima (agudos) ou abaixo (graves) da frequência indicada é reforçado ou cortado.

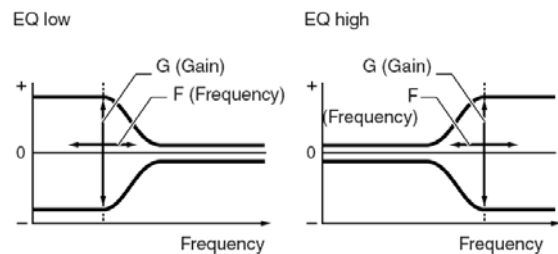

PEAKING

Os sinais em torno da frequência indicada são reforçados ou cortados.

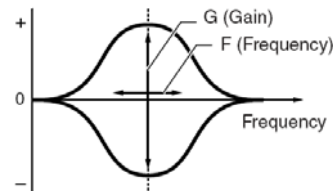

UTIL 3-3 Master EQ Bypass

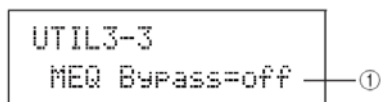

1 Master EQ bypass (MEQBypass)

Use este parâmetro para desativar o Master EQ.

Escolha se o master EQ é desativado ("on") ou aplicado ("off").

Opções: off ou on

UTIL 4 PAD

Utilidades de pads

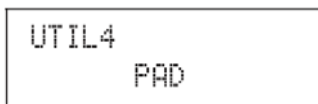

Na seção PAD você pode endereçar funções para pads e controles externos, indicando o tipo de controlador conectado no conector FOOT SW, e ativa ou desativa a borda de pads (rim) para os pads 10 a 12. Estando na página PAD (UTIL4), pressione [ENTER] para ver as três páginas de ajustes de parâmetros (UTIL4-1 a UTIL4-3). Você pode usar [<]/[>] para navegar entre estas páginas.

UTIL 4 -1 Funções de pad

Na página Pad Function você indica a operação realizada por cada pad ou controlador externo individualmente, quando o pad é golpeado ou o controlador é acionado.

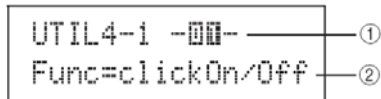

1 Número do Pad

Use este parâmetro indicando o pad ou controlador externo a ser ajustado. Você pode golpear o pad para indicá-lo.

Opções:	01 a 12, 13, 13R1, 13R2, 14 a 17, FTSW (foot switch), HHCL (hi-hat close), ou HHSP (hi-hat splash)
---------	--

2 Função do Pad (Func)

Use este parâmetro indicando o procedimento realizado ao tocar o pad ou controlador externo.

- off.....Vozes tocam da forma normal.
- inc kitNo..... O número do kit avança 1.
- dec kitNo..... O número do kit diminui em 1.
- inc ptnNo..... O número do padrão avança 1.
- dec ptnNo..... O número do padrão diminui 1.
- inc tempo..... Andamento aumenta 1 bpm.
- dec tempo..... Andamento diminui 1 bpm.
- tap tempo..... O pad ou controlador externo é usado para "tap tempo".
- clickOn/Off..... O track de click track é ligado/desligado.
- CC01 a CC95.... Mensagem MIDI Control Change é mandada para o gerador interno e aparelhos MIDI conectados.

Opções:	off, inc kitNo, dec kitNo, inc ptnNo, dec ptnNo, inc tempo, dec tempo, tap tempo, clickOn/Off, ou CC01 a CC95
---------	---

Quando uma mensagem MIDI Control Change (CC01 a CC95) é indicada para a função do pad, os valores de control-change e o canal MIDI de transmissão são ajustados da forma abaixo:

Se o pad ou controlador externo não for "FTSW"

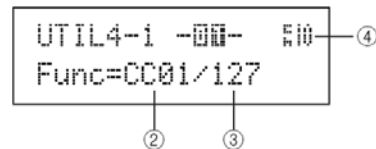

Se o pad ou controlador externo for "FTSW" e 'ftSw' estiver indicado na página FootSwitch Input (UTIL4-2)



Se o pad ou controlador externo for "FTSW" e 'ftSw' não estiver indicado na página FootSwitch Input (UTIL4-2)



3 Valor de Control change

Use este parâmetro para ajustar o valor da mensagem MIDI control-change indicada em 2.

- Se o ajuste do pad ou controlador externo for diferente de "FTSW": Este valor é transmitido quando o pad ou controlador externo é tocado.
- Com as opções "FTSW" e "ftSw" em Foot Switch Input (UTIL4-2): 3-o valor é mandado ao soltar o pedal, e 3-b o valor é mandado quando o pedal é acionado.
- Com "FTSW" e "ftSw" não indicado em Foot Switch Input (UTIL4-2): O valor específico de control change não pode ser indicado neste caso. Um valor entre 0 e 127 é produzido baseado no ângulo do controle de hi-hat ou foot controlle é gerado.

Opções:	0 a 127
---------	---------

4 Canal de transmissão da mensagem Control-change.

Use este parâmetro a indicando o canal MIDI para a mensagem MIDI Control Change indicada em 2.

Opções:	1 a 16
---------	--------

UTIL 4-2 Foot Switch Input

```
UTIL4-2 <PAD>  
FootSwInSel=ftSw ①
```

1 Escolha de Foot switch input (FootSwInSel)

Use este parâmetro para indicar se um pedal de contato ("ftSw"), pedal de chimbau (hi-hat; "HH65"), ou um pedal controlador ("FC7") está conectado no conector FOOT SW.

Opções: ftSw, HH65, ou FC7

NOTA

- Os valores de velocity transmitidos quando o controle de chimbau ou pedal de controle dependem do ajuste feito na página Trigger Velocity MIDI1-7).
- Os valores de velocity do pedal conectado também dependente do ajuste em Trigger Velocity (MIDI1-7); mas indicando "variable" o valor de velocity fica fixo em 100.

UTIL 4-3 Mudança de Pad 10 a 12

```
UTIL4-3 <PAD>  
Pad10-12=enable ①
```

1 Pad10-12

Use este parâmetro para ligar a borda (rim) dos pads 10 a 12 on ("enable") ou para desligar a borda ("disable"). Esta função é útil para evitar que vozes endereçadas à borda (rim) sejam tocadas quando se golpeia acidentalmente estas bordas em vez dos pads 7 a 9.

- enable..... A borda (rim) funciona da forma normal.
- disable..... A função de borda (rim) fica desligada. Ao receber um golpe neste local, o DTX-MULTI 12 atua como se os pads principais (7 a 9) tivessem sido golpeados.

Opções: enable / disable

UTIL 5 HI-HAT

Ajuste do chimbau

```
UTIL5  
HI-HAT
```

Na seção HI-HAT você ajusta os parâmetros de chimbau. Estando na página HI-HAT (UTIL5), pressione [ENTER] para ver as três páginas de ajustes de parâmetros (UTIL5-1 a UTIL5-3). Você pode usar [<]/[>] para navegar entre estas páginas.

UTIL 5-1 Posição fechada (Close Position)

```
UTIL5-1 <HI-HAT>  
ClosePosi=+10 ①
```

1 Posição fechada (ClosePosi)

Use este parâmetro para ajustar a posição em que o chimbau muda de aberto para fechado, ao acionar o pedal controlador (hi-hat controller). Quanto menor o valor, menor a abertura virtual entre o prato de cima e o prato de baixo.

Opções: -32 a +0 a +32

UTIL 5-2 Sensibilidade de splash

```
UTIL5-2 <HI-HAT>  
SplashSens=127 ①
```

1 Sensibilidade de Splash (SplashSens)

Use este parâmetro para ajustar a sensibilidade para detecção de splash no pedal do chimbau. Quanto maior o valor, mais fácil produzir o som de splash acionando o pedal de controle do chimbau. Um valor muito alto pode fazer com que o som de splash seja produzido sem querer, por exemplo, ao acionar o pedal de controle do chimbau marcando o andamento. Use a opção "off" se não quiser usar o som splash do pedal.

Opções: off ou 1 a 127

UTIL 5-3 Transmissão de controle de chimbau

```
UTIL5-3 <HI-HAT>  
SendHH=on ①
```

1 Send hi-hat controller (SendHH)

Use este parâmetro para ativar ("on") ou desligar ("off") a transmissão de mensagem MIDI de movimento contínuo no controle de chimbau, entre as posições aberto e fechado.

Opções: off ou on

NOTA

- Indicando "hi-hat" na página Hi-Hat Function (KIT7-3), as mensagens MIDI apenas são transmitidas se este parâmetro estiver na opção "on".
- Indicando "MIDI" na página Hi-Hat Function (KIT7-3), a mensagem MIDI sempre é transmitida, independente do ajuste deste parâmetro em "on" ou "off".

Ajuste de instrumento MIDI

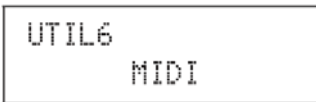

Na seção MIDI, você ajusta parâmetros MIDI que afetam todo o sistema do DTX-MULTI 12. Estando na página MIDI (UTIL6), pressione [ENTER] para ver as doze páginas de ajustes (UTIL6-1 a UTIL6-12). Você pode usar [<]/[>] para navegar entre estas páginas.

UTIL 6-1 Recepção do canal MIDI 10

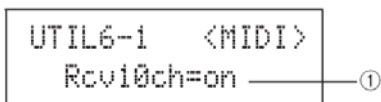

1 Recepção do canal MIDI10 (Rcv10ch)

Use este parâmetro para ativar (“on”) ou desativar (“off”) a recepção de mensagens MIDI recebidas no canal 10. Com a opção “off”, o gerador de tones internos toca o canal 10 apenas quando pads internos e pads e controles conectados ao DTX-MULTI 12 nos conectores PAD são tocados.

Opções:	off ou on
---------	-----------

UTIL 6-2 Recepção de program change

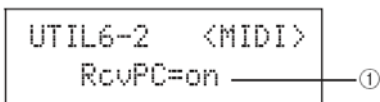

1 Program change receive (RcvPC)

Use este parâmetro para ativar (“on”) ou desativar (“off”) a recepção de mensagem MIDI Program Change. Na opção “off”, ao escolher um kit, as vozes mudam apenas baseado nos ajustes feitos nas vozes preset do kit. Se quiser que vozes em todos os canais MIDI mudem junto com os ajustes do padrão ou em resposta a mensagens MIDI externas, este parâmetro deve ser colocado na opção “on”.

Opções:	off ou on
---------	-----------

UTIL 6-3 Recepção de Program Change no canal 10

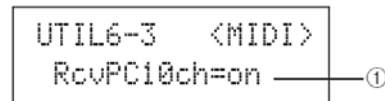

1 Recepção de program change no canal 10 (RcvPC10ch)

Use este parâmetro para ativar (“on”) ou desativar a (“off”) recepção de mensagem MIDI Program Change no canal 10. Indique “on” para mudança de kits por ajuste de padrão ou em resposta a mensagem recebida de aparelho externo. Este ajuste apenas é efetivo se a opção “on” estiver indicada na página Program Change Receive (UTIL6-2).

Opções:	off ou on
---------	-----------

UTIL 6-4 Condição do Aftertouch Polifônico

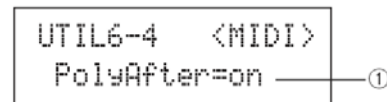

1 Polyphonic aftertouch status (PolyAfter)

Use este parâmetro para ativar (“on”) ou desativar (“off”) a comunicação com aftertouch polifônico com aparelhos MIDI externos.

Opções:	off ou on
---------	-----------

UTIL 6-5 Controle local

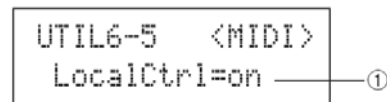

1 Local control (LocalCtrl)

Use este parâmetro para ativar (“on”) ou desligar (“off”) o controle do gerador de som interno usando os pads e padrões do DTX-MULTI 12. Normalmente é preciso usar a opção “on”, para que o gerador possa ser tocado localmente. Com a opção “off,” os pads e controles externos ficam desconectados do gerador de som interno — ou seja, nenhum som é produzido pelo DTX-MULTI 12 quando você toca os pads.

NOTA

- Mesmo desligando o controle local (“off”) nesta página, o gerador de som interno do DTXMULTI 12 produz som respondendo a mensagens MIDI recebidas pelo MIDI IN e pelo USB TO HOST; e as mensagens MIDI são produzidas quando se tocam os pads, padrões e controladores externos, e as mensagens são mandadas para o conector MIDI OUT.

Opções:	off ou on
---------	-----------

UTIL6 -6 Sincronismo MIDI

```
UTIL6-6 <MIDI>
MIDI Sync=int ①
```

1 Sincronismo MIDI (MIDISync)

Use este parâmetro para escolher se os padrões e o track de clique toca no andamento ajustado no DTX-MULTI 12 ou é sincronizado com aparelhos MIDI externos, baseado em mensagens MIDI Clock (F8 Timing Clock) recebida destes aparelhos.

- int..... Os padrões e o track de clique tocam no andamento ajustado no DTX-MULTI 12. Use a opção "int" quando o DTX-MULTI 12 estiver sendo usado só ou quando for a origem de sinal de sincronismo para outros equipamentos.
- ext..... O DTX-MULTI 12 é sincronizado ao andamento de aparelhos externos, através de mensagens MIDI Clock recebidas por MIDI. Use a opção "ext" quando um aparelho MIDI externo for a origem do sinal de "master clock source" para a reprodução em sincronismo.
- auto..... A recepção de mensagens MIDI Clock por MIDI tem prioridade no controle do andamento do DTX-MULTI 12. Sendo assim, o sincronismo ocorre sempre que mensagens MIDI Clock forem recebidas, e o ajuste interno de andamento apenas é usado quando estas mensagens não são recebidas.

Opções: | int, ext e auto

NOTA

- Para sincronizar o DTX-MULTI 12 usando as opções "ext" ou "auto", o aparelho MIDI ou computador conectado deve ser ajustado para transmitir mensagens MIDI Clock.

UTIL 6-7 Clock Out

```
UTIL6-7 <MIDI>
ClockOut=on ①
```

1 Clock out

Use este parâmetro para ativar ("on") ou desativar ("off") a transmissão de mensagens MIDI Clock (F8 Timing Clock) pelo conector MIDI OUT.

Opções: | off ou on

UTIL 6-8 Sequencer Control

```
UTIL6-8 <MIDI>
SeqCtrl=in/out ①
```

1 Sequencer control (SeqCtrl)

Use este parâmetro para escolher se mensagens "System Realtime" (FA Start, FB Continue, e FC Stop) são ou não transmitidas ou recebidas por MIDI.

- off.....Mensagens "System Realtime" não são nem transmitidas nem recebidas.
- in.....Mensagens "System Realtime" são recebidas mas não são transmitidas.
- out.....Mensagens "System Realtime" são transmitidas mas não são recebidas.
- in/out....Mensagens "System Realtime" são transmitidas e recebidas.

Opções: | off, in, out, in/out

NOTA

- Se as mensagens "strt", "cont", ou "stop" forem ajustadas na páginas MIDI Message (MIDI1), o ajuste de "SeqCtrl 1" fica sem efeito, e as mensagens correspondentes (FA Start, FB Continue, ou FC Stop) são transmitidas.

UTIL 6-9 MIDI In/Out

```
UTIL6-9 <MIDI>
MIDI IN/OUT=MIDI ①
```

1 MIDI IN/OUT

Use este parâmetro para escolher se a comunicação MIDI com aparelhos externos é feita pelos conectores MIDI ou pelo conector USB TO HOST.

Opções: | MIDI ou USB

UTIL 6-10 MIDI Thru Port

```
UTIL6-10 <MIDI>
ThruPort=1 ①
```

1 MIDI Thru port (ThruPort)

Quando o DTX-MULTI 12 recebe mensagens MIDI de um computador conectado por USB, a mensagem pode ser transmitida para o MIDI OUT de forma a controlar outros aparelhos externos. Use este parâmetro para indicar qual porta é usada para a retransmissão.

Opções: | 1 ou 2

UTIL 6-11 MIDI Merge

```
UTIL6-11 <MIDI>
Merge=off
```

1 MIDI merge

A função “MIDI Merge” permite combinar as mensagens MIDI recebidas no conector MIDI IN com os dados produzidos ao tocar o DTX-MULTI 12, e a soma destas mensagens pode ser transmitidas por MIDI pelo conector MIDI OUT. Com a opção “on” as mensagens MIDI são somadas.

Opções:	off ou on
---------	-----------

NOTA

- Se a opção “USB” foi indicada na página MIDI In/Out page (UTIL6-9), este ajuste aparece como “---” e não pode ser modificado.

UTIL 6-12 Device Number

```
UTIL6-12 <MIDI>
DeviceNo.=all
```

1 Device number

Use este parâmetro para reconhecimento individual de aparelhos MIDI iguais. Dois DTXMULTI 12 podem ser discriminados em procedimentos como bulk data, ajustes de parâmetros e outros usos de mensagens do tipo system exclusive. Este valor precisa estar ajustado no mesmo valor usado na mensagem para que a comunicação se complete.

- all..... System exclusive são recebidas com qualquer número. E o DTXMULTI 12 gera mensagens com o valor de Device Number =1.
- off..... Mensagens System exclusive como por exemplo bulk dump e ajustes de parâmetros não são transmitidos nem recebidos. Uma mensagem de erro aparece no display caso se tente um destes procedimentos.

Opções:	1 a 16, all ou off
---------	--------------------

UTIL 7 Administração de arquivos (FILE)

File Management

```
UTIL7
FILE
```

Na seção FILE, diversos procedimentos de administração de arquivos são realizados. Estando na página FILE (UTIL7), pressione [ENTER] para ver as seis páginas de ajustes de parâmetros (UTIL7-1 a UTIL7-6). Você pode usar [<]/[>] para navegar entre as páginas.

Termos relacionados a arquivos

Diversos termos são usados na descrição a seguir, de funções de arquivos. Use este momento para conhecer as palavras e o significado, para entender os procedimentos que serão explicados a seguir

Arquivo, “File”

O termo arquivo, ou “file” é usado para definir uma coleção de dados armazenados em uma memória USB ou na memória interna do DTX-MULTI 12.

A troca de dados entre a memória USB é feita através de arquivos (files).

Nome de arquivos (File name)

Da mesma forma que os computadores, o DTX-MULTI 12 permite nomear os arquivos. Os nomes são usados para diferenciar os arquivos, e por isso não podem existir dois arquivos com o mesmo nome no mesmo diretório. Apesar de computadores permitirem nomes mais longos e caracteres diferentes, o DTXMULTI 12 precisa que o nome seja limitado a oito caracteres alfanuméricos.

Extensão de arquivos

As três letras que seguem o ponto no fim do nome do arquivo – como “.mid” e “.wav” – são chamadas de “extensão do arquivo.”

O tipo de dado existente no arquivo é identificado pela extensão. Lembre-se que este instrumento cria a extensões nos nomes, e estas extensões não aparecem no display para que o espaço na tela seja usado do forma mais eficiente.

Tamanho de arquivos (size)

A quantidade de memória necessária para armazenar um arquivo é indicada pelo tamanho do arquivo. Tamanho de arquivos e capacidade de memória são medidos em B (bytes), KB (kilo bytes), MB (mega bytes), e GB (giga bytes). (1 KB é igual a 1.024 bytes, 1 MB equivale a 1.024 KB, e 1 GB equivale a 1.024 MB.)

Memórias USB

O termo “memória USB” indica discos rígidos e outras memórias USB usadas para guardar e recuperar arquivos.

Diretório

Um sistema hierárquico de diretórios é usado nas memórias para agrupar arquivos de acordo com o tipo ou utilidade. Aqui, o termo diretório é equivalente ao termo pasta ou “folder” usados em computadores. Como nos arquivos, as pastas podem ter nomes individuais. Os procedimentos são realizados dentro de um grupo especial de diretórios que são criados dentro da memória USB, na formatação, que é realizada na página Format (UTIL7-5).

Veja que o DTX-MULTI 12 não apresenta no display a estrutura do diretório.

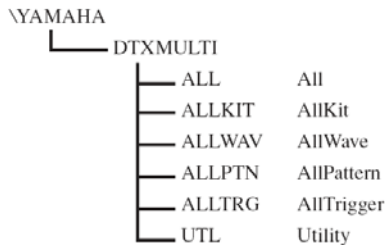

Formatação

O procedimento de inicializar uma memória USB é chamado de formatação. Ao formatar a memória USB, todos os dados existentes na memória são apagados, e os diretórios indicados na figura acima são criados.

Save e Load

O termo salvar, ou “save” indica o registro dos dados criados no DTXMULTI 12 para um arquivo armazenado em um aparelho USB. O termo “load” indica a leitura dos dados de um arquivo da memória para a memória interna do instrumento. Estando na página Save, você pode salvar arquivos em aparelho USB, da forma indicada a seguir.

UTIL 7-1 Salvamento de arquivos (Save File)

```
UTIL7-1 <FILE>
Save File
```

Estando na página “Save File”, você pode salvar arquivos na memória USB.

- 1 Conecte a memória USB formatada pelo DTX-MULTI 12 (página Format (UTIL7-5) no conector USB TO DEVICE na lateral do instrumento.
- 2 Navegue até a página Save File (UTIL7-1) e pressione o botão [ENTER]. A página Type (UTIL7-1-1) abre.

```
UTIL7-1-1 <FILE>
Type=All
      |
      v
File type
```

O parâmetro “Type” determina o tipo de arquivo a ser salvo.

- All.....Todos os dados de usuário; ou seja: todos os User kits, todas as waves, todos os padrões User, todos os triggers User, e todos os ajustes de utility.
- AllKit.....Todos os dados de User-kit
- AllWave.....Todos os dados de wave
- AllPattern.....Todos os dados de padrões User
- AllTrigger.....Todos os dados de tigger User
- Utility.....Todos os ajustes de Utility

Opções:	All, AllKit, AllWave, AllPattern, AllTrigger, ou Utility
---------	--

NOTA

- Indicando “AllPattern” sem ter padrões User, a mensagem de erro “No Data” é apresentada, e não é feito o salvamento.
- Indicando “AllWave” sem que existam arquivos wave faz com que a mensagem de erro “No Wave Data” apareça no display, e nenhum dado é salvo.

- 3 Indique o tipo de arquivo usando o parâmetro Type, e pressione [ENTER].

A página Name (UTIL7-1-2) abre. Escreva o nome para o arquivo a ser salvo.

```
UTIL7-1-2 <FILE>
Name=[ALL_DATA]
      |
      v
File name
```

Os botões [←]/[→] podem ser usados para mover o cursor que pisca, os botões [←/DEC] e [→/INC] permitem percorrer os caracteres. O nome do arquivo pode ter até oito caracteres.

NOTA

- Qualquer espaço deixado no nome é automaticamente trocado por “_” (traço baixo).

4 Depois de escrever o nome do arquivo, pressione [ENTER].

É solicitada a confirmação do salvamento. Para confirmar, pressione [ENTER]. Ou pressione [EXIT] e volte ao passo 3 acima sem fazer o salvamento.

```
Save File
Are you sure?
```

Quando já existir um arquivo de mesmo nome, é solicitada a confirmação de troca dos arquivos. Se quiser escrever outro nome para o arquivo, evitando perder o arquivo anterior, pressione [EXIT] para voltar para a página de escrita de nome (UTIL7-1-2).

```
Save File
Overwrite?
```

5 Pressione [ENTER] para salvar o arquivo. A mensagem abaixo aparece no display enquanto os dados são salvos. Caso você pressione [EXIT] neste momento, o salvamento é abortado e o display volta para a página Name (UTIL7-1-2).

```
Now saving...
[EXIT] to cancel
```

CUIDADO!

Nunca desconecte o aparelho USB nem desligue o aparelho ou o DTX-MULTI 12 enquanto os dados estiverem sendo salvos. Caso contrário isto pode levar a dano permanente tanto no aparelho USB quanto no DTX-MULTI 12.

Depois de salvo o arquivo, o display volta para a página Save File (UTIL7-1).

```
UTIL7-1 <FILE>
Save File
```

UTIL 7-2 Carregamento de arquivos (Load File)

```
UTIL7-2 <FILE>
Load File
```

Estando na página Load File, você pode carregar para a memória do DTX-MULTI 12 os arquivos que salvou previamente em uma memória USB.

- 1** Conecte a memória USB (com o arquivo desejado) no conector USB TO DEVICE, que fica ao lado do DTX-MULTI 12.
- 2** Navegue até a página Load File (UTIL7-2) e pressione [ENTER].

A página Type (UTIL7-2-1) abre.

```
UTIL7-2-1 <FILE>
Type=All
File type
```

O parâmetro Type determina o tipo de arquivo a ser carregado.

- All..... Todos os dados User: todos os kits User, todos os arquivos waves, all padrões User, todos os triggers User, e todos os ajustes Utility.
- AllKit..... Todos os dados de kit User
- Kit..... Um único kit User
- AllWave..... Todos os dados wave
- Wave..... Um único arquivo wave
- AllPattern.... Todos os dados de padrões User
- Pattern..... Um único padrão User
- AllTrigger.... Todos os dados de trigger User
- Trigger..... Um único ajuste trigger User
- Utility..... Todos os dados ajustes de Utility

Opções:	All, AllKit, AllWave, AllPattern, AllTrigger, ou Utility
---------	--

3 Indique o tipo de arquivo usando Type, e pressione [ENTER].

A página File (UTIL7-2-2) vai abrir.

```
UTIL7-2-2 <FILE>
File=ALL_DATA
File name
```

Escolha o arquivo a ser carregado usando os botões [-/DEC] e [+/INC]. Apenas os arquivos do tipo indicado na página Type (UTIL7-2-1) são apresentados para o carregamento. Se estiver carregando um único arquivo, você deve indicar todos os arquivos que contém o arquivo desejado (por exemplo, para carregar um único kit, indique primeiro a opção "AllKit"). Não é possível carregar um único arquivo quando All type for indicado em "type".

4 Depois de indicar o arquivo a ser carregado, pressione [ENTER].

Se "All", "AllKit", "AllWave", "AllPattern", "AllTrigger", ou "Utility" estiverem indicados:

A página correspondente ao passo 8 abaixo aparece na tela.

Se “Kit”, “Wave”, “Pattern”, ou “Trigger” estiver indicado:

A página correspondente ao passo 5 abaixo é apresentada.

5 Escolha o pacote de dados dentro do arquivo escolhido.

Você percorre os dados usando os botões [-/DEC] e [+/INC].

Para “Kit”

```
UTIL7-2-3 <Src>
U001:MyKit
```

Para “Wave”

```
UTIL7-2-3 <Src>
WV001:MyWave
```

Para “Pattern”

```
UTIL7-2-3 <Src>
JU001:MyPtn
```

Para “Trigger”

```
UTIL7-2-3 <Src>
U01:MyTrigger
```

Opções:	Kit: U001 a U200 Wave: WV001 a WV500 Pattern: U001 a U050 Trigger: U01 a U10
---------	---

6 Depois de indicar o arquivo a ser carregado, pressione [ENTER].

7 Indique o destino do dado a ser carregado.

Os botões [-/DEC] e [+/INC] são usados para indicar o número de User kit, wave, User pattern, ou User trigger a ser substituído quando o dado é carregado.

Para “Kit”

```
UTIL7-2-4 <Dst>
U001:User Kit
```

Para “Wave”

```
UTIL7-2-4 <Dst>
WV001:Empty Wave
```

Para “Pattern”

```
UTIL7-2-4 <Dst>
JU001:Empty Ptn
```

Para “Trigger”

```
UTIL7-2-4 <Dst>
U01:User Trigger
```

Opções:	Kit: U001 a U200 Wave: WV001 a WV500 Pattern: U001 a U050 Trigger: U01 a U10
---------	---

8 Depois de indicar o arquivo a ser carregado, pressione [ENTER].

É solicitada a confirmação do dado a ser carregado.

```
Load File
Are you sure?
```

9 Para confirmar, pressione [ENTER].

A mensagem abaixo aparece na tela enquanto os dados são carregados.

```
Now loading.....
[EXIT] to cancel
```

CUIDADO

Nunca desconecte o aparelho USB nem desligue o aparelho ou o DTX-MULTI 12 enquanto os dados estiverem sendo carregados. Caso contrário isto pode levar a dano permanente tanto no aparelho USB quanto no DTX-MULTI 12.

Depois de carregados os dados, a página Load File (UTIL7-2) reaparece.

```
UTIL7-2 <FILE>
Load File
```

UTIL 7-3 Renomear arquivos (Rename File)

```
UTIL7-3 <FILE>
Rename File
```

Estando na página Rename File, você renomeia arquivos que estejam salvos na memória USB.

- 1 Conecte a memória USB no conector USB TO DEVICE na lateral do DTX-MULTI 12.
- 2 Navegue até a página Rename File (UTIL7-3) e pressione [ENTER] abrindo a página Type (UTIL7-3-1).

```
UTIL7-3-1 <FILE>
Type=All
```

File type

Use o parâmetro Type indicando o tipo de arquivo a ser renomeado.

- All.....Todos os dados User: todos os kits User, todas waves, todos os padrões User, todos os triggers User, e todos os ajustes Utility.
- AllKit.....Todos os dados de kit User
- AllWave.....Todos os dados wave
- AllPattern....Todos os dados de padrões User
- AllTrigger....Todos os dados de trigger User
- Utility.....Todos os dados ajustes de Utility

Opções: All, AllKit, AllWave, AllPattern, AllTrigger, ou Utility

- 3 Pressione [ENTER] e abra a página Rename From (UTIL7-3-2).

Escolha o arquivo a ser renomeado usando os botões [-/DEC] e [+/INC].

```
UTIL7-3-2 <From>
File=ALL_DATA
```

File name

Apenas os arquivos do tipo indicado na página Type (UTIL7-3-1) são apresentados para renomear.

- 4 Pressione [ENTER] para abrir a página Rename To (UTIL7-3-3).

```
UTIL7-3-3 <To>
Name=[MYDATA]
```

Os botões [<]/>] permitem mover o cursor que pisca, e os botões [-/DEC] e [+/INC] permitem a escolha dos caracteres. O nome do arquivo pode ter até oito caracteres.

NOTA

- Qualquer espaço no nome do arquivo é substituído automaticamente por “_” (sublinhado).

- 5 Depois de escrever o nome pressione [ENTER].

É solicitada a confirmação do procedimento.

```
Rename File
Are you sure?
```

- 6 Pressione [ENTER] para confirmar.

A mensagem abaixo aparece na tela enquanto o arquivo é renomeado.

```
Executing...
```

CUIDADO

Nunca desconecte o aparelho USB nem desligue o aparelho ou o DTX-MULTI 12 enquanto os dados estiverem sendo renomeados. Caso contrário isto pode levar a dano permanente tanto no aparelho USB quanto no DTX-MULTI 12.

Ao final do procedimento, a mensagem “Completed.” aparece, e a página Rename File (UTIL7-3) retorna.

```
UTIL7-3 <FILE>
Rename File
```

UTIL 7-4 Apagar arquivos (Delete File)

```
UTIL7-4 <FILE>
Delete File
```

Estando na página Delete File você pode apagar arquivos que estejam salvos na memória USB.

- 1 Conecte a memória USB (com o arquivo a ser eliminado) no conector USB TO DEVICE port, ao lado do DTX-MULTI 12.
- 2 Navegue até a página Delete File (UTIL7-4) e pressione [ENTER].

A página Type (UTIL7-4-1) vai abrir.

```
UTIL7-4-1 <FILE>
Type=All
```

File type

O parâmetro Type permite que você indique o tipo de arquivo que deseja eliminar.

- All..... Todos os dados User: todos os kits User, todos os arquivos waves, todos os padrões User, todos os triggers User, e todos os ajustes Utility.
- AllKit..... Todos os dados de kit User
- AllWave..... Todos os dados wave
- AllPattern.... Todos os dados de padrões User
- AllTrigger.... Todos os dados de trigger User
- Utility..... Todos os dados ajustes de Utility

Opções:	All, AllKit, AllWave, AllPattern, AllTrigger, ou Utility
---------	--

- 3 Indique o tipo de arquivo usando os botões Type, e pressione [ENTER].

A página File (UTIL7-4-2) vai abrir.

```
UTIL7-4-2 <FILE>
File=ALL_DATA
```

File name

Escolha o arquivo a ser eliminado usando os botões [-/DEC] e [+/INC]. Apenas os arquivos do tipo indicado na página Type (UTIL7-4-1) aparecem para a escolha.

- 4 Depois de indicar o arquivo a ser eliminado, pressione [ENTER].

É solicitada a confirmação do procedimento

```
Delete File
Are you sure?
```

- 5 Para confirmar pressione [ENTER].

A mensagem abaixo aparece na tela enquanto o arquivo é eliminado.

```
Executing...
```

CUIDADO

Nunca desconecte o aparelho USB, nem desligue o aparelho ou o DTX-MULTI 12 enquanto os dados estiverem sendo apagados. Caso contrário isto pode levar a dano permanente tanto no aparelho USB quanto no DTX-MULTI 12.

Ao final, a mensagem "Completed." aparece e você volta para a página Delete File (UTIL7-4).

```
UTIL7-4 <FILE>
Delete File
```

UTIL 7-5 Formatação (Format)

```
UTIL7-5 <FILE>
Format
```

Algumas memórias USB precisam ser formatadas antes de poderem ser usadas no DTX-MULTI 12. Veja como formatar corretamente estas memórias.

ATENÇÃO

Todos os dados da memória USB são apagados na formatação. Tenha sempre cópia de segurança de dados que deseja preservar.

NOTA

- Em alguns casos, memórias USB formatadas no computador não são reconhecidas no DTX-MULTI 12. Use o DTX-MULTI 12 para formatar as memórias que serão usadas no DTX-MULTI 12.

- 1 Conecte a memória USB no conector USB TO DEVICE, na lateral do DTX-MULTI 12.
- 2 Navegue até a página Format (UTIL7-5) e pressione [ENTER].

É solicitada a confirmação da formatação.

```
Format
Are you sure?
```

- 3 Para confirmar, pressione [ENTER].

A mensagem abaixo aparece na tela durante a formatação.

```
Executing...
```

Ao final do processo, "Completed" aparece e a página Format (UTIL7-5) reaparece.

```
UTIL7-5 <FILE>
Format
```

UTIL 7-6 Informações da memória (Memory Info)

```
UTIL7-6 <FILE>
Memory Info
```

Estando na página Memory Info, você pode ter informações sobre o uso da memória USB. Para isso navegue até a página Info (UTIL7-6) e pressione [ENTER].

```
UTIL7-6-1 6.5% ①
8.4MB/128.0MB ②
```

1 Proporção de memória em uso (%)

Indica em porcentagem o quanto do total da memória USB está sendo usado.

2 Memória em uso/ memória total

Indica em valores absolutos quanto de memória está em uso, e quanto é a memória total. A unidade usada depende da capacidade ou tamanho do espaço utilizado (KB = kilobytes, MB = megabytes, e GB = gigabytes).

UTIL 8 FACTORY SET

Reset do instrumento

```
UTIL8
FACTORY SET
```

Na seção FACTORY SET, você pode voltar todos os ajustes de usuário existentes no DTXMULTI 12 (todos os kits User, waves, padrões User, User triggers, e ajustes utility) para o ajuste padrão.

CUIDADO

Quando se usa este procedimento todos os dados de usuário são apagados. Tenha sempre cópia de segurança dos dados que deseja conservar. Veja página 93 sobre cópia de dados.

1 Navegue até a página Factory Set (UTIL8) e pressione [ENTER].

É solicitada a confirmação do “Factory Set”.

```
Factory Set
Are you sure?
```

2 Para confirmar, pressione [ENTER]. Se quiser cancelar pressione [EXIT].

Depois da confirmação, a mensagem “Executing...” e “Please keep power on” aparece no display ao longo do procedimento.

```
Executing...
```

Ao final a mensagem “Completed” é apresentada, e você volta para a página Factory Set (UTIL8).

TRIGGER Setting Area (TRG)

Esta seção descreve a área de ajustes de TRIGGER, que é apresentada quando se pressiona os botões [SHIFT] e [UTILITY] simultaneamente. As características do sinal de trigger (“disparo” de um instrumento de percussão) produzida pelos pads ao serem tocados dependem de diversos fatores, como o uso de baqueta ou da mão, e no caso de pads externos, o projeto do pad. Os ajustes da área TRIGGER permitem otimizar a reposta de cada pad para o processamento pelo DTX-MULTI 12 e você pode salvar estes ajustes como um ajuste de usuário.

CUIDADO

Os ajustes editados devem ser salvos antes de você desligar o instrumento ou indicar outro ajuste de trigger. (Veja página 45.)

Estrutura da área de ajustes TRIGGER

A área de ajustes TRIGGER está dividida em quatro seções (TRG 1 a TRG 4). Use os botões [<]/[>] para percorrer as seções. Quando uma seção contém ajustes o botão [ENTER] acende. Acione o botão [ENTER] para entrar na página de ajustes. O botão [EXIT] pode ser usado para subir na hierarquia de páginas.

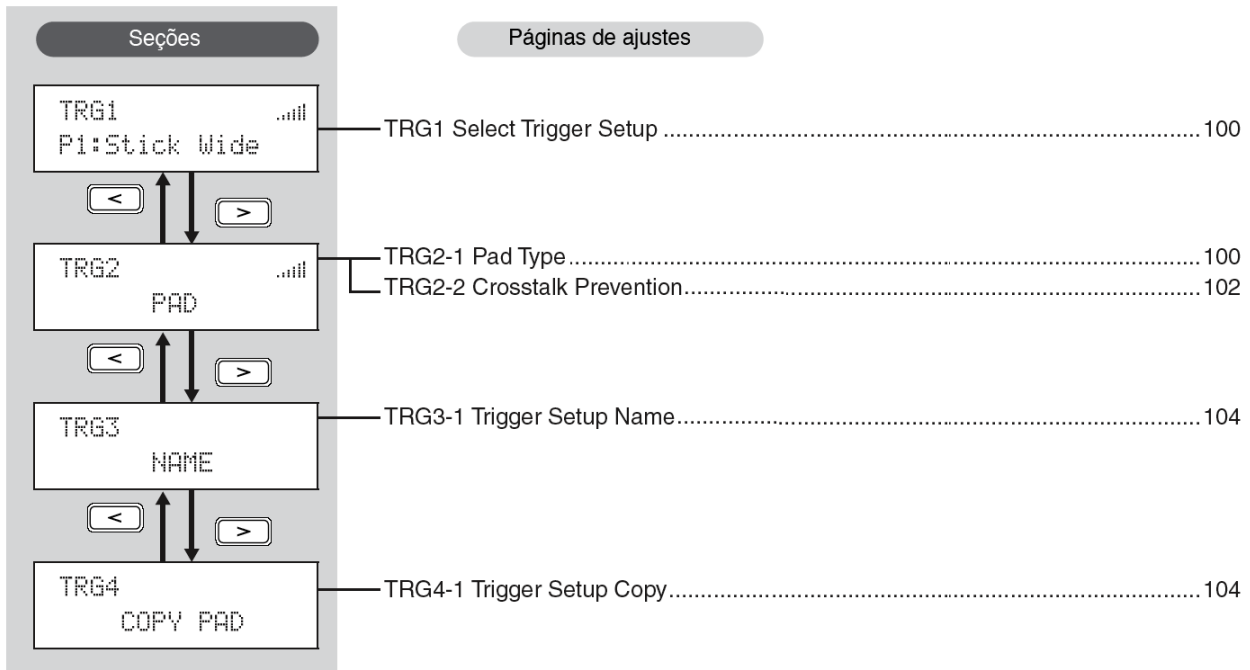

Escolha o ajuste de trigger (Trigger Setup)

Use estes parâmetros para indicar o ajuste de trigger que deseja aplicar ou editar.

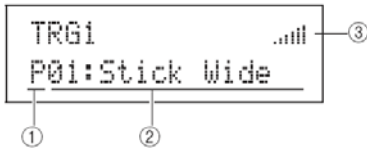

1 Categoria de ajuste de Trigger

Use este parâmetro para escolher entre as categorias de ajustes de trigger Preset (P) ou User (U).

Opções:	U ou P
---------	--------

2 Número e nome do ajuste de Trigger

Use estes parâmetros indicando o ajuste de trigger a ser editado ou aplicado.

Opções:	Com "P" (Preset trigger): 01 a 05
	Com "U" (User trigger): 01 a 10

- P01: Stick Wide..... Trigger tocado com baqueta com faixa dinâmica ampla, permitindo que o toque leve e forte sejam tocados facilmente.
- P02: Stick Normal..... Trigger tocado com baqueta e com resposta padrão, bem balanceada.
- P03: Stick Narrow..... Trigger tocado com baqueta com dinâmica estreita e consistência de detecção de golpe. Com este ajuste, a força do golpe tem menos efeito, eliminando variações de volume.
- P04: Hand..... Trigger tocado com mão.
- P05:Finger..... Trigger tocado com mão e que aceita também toque com o dedo.
- U01 a U10..... Triggers User. Podem ser configurados da maneira que você desejar.

3 Indicador de sinal recebido

Esta é a representação do sinal do golpe no pad.

NOTA

A página Link (KIT 7-6)) permite montar um kit completo a partir do kit corrente. (Veja página 52)

Ajuste do Pad

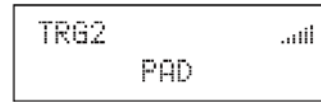

Na seção PAD, você ajusta parâmetros que afetam a sensibilidade, a saída e outras características de cada pad interno do DTX-MULTI12 e também pads externos conectados no conector PAD.

Estando na página PAD (TRG2), pressione [ENTER] para ver a página de ajuste Pad Type (TRG2-1) e Crosstalk Prevention (TRG2-2). Você pode usar os botões [<]/[>] para mudança entre estas páginas.

TRG 2-1 Tipo de pad (Pad Type)

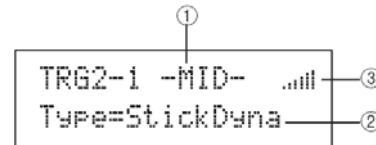

1 Pad

Use este parâmetro para indicar o pad (s) a ser ajustado.

- UP linha superior de bordas de pads (1 a 3)
 - MID linha média de pads (4 a 9)
 - LOW linha inferior de borda de pads (10 a 12)
 - 01 pad interno 1
 - :
 - 12 pad interno12
 - 13 pad externo conectado em PAD 13
 - :
 - 17 pad externo conectado em PAD 17
- Desenho dos pads internos

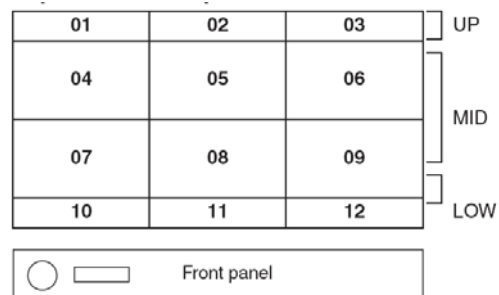

Opções:	UP, MID, LOW, ou 01 a 17
---------	--------------------------

NOTA

A escolha golpeando o pad é limitada ao grupo do pad (UP, MID, LOW) e pads externos, 13 a 17

2 Pad type

Use este parâmetro para indicar o tipo de pad no pad indicado em 1.

Na lista abaixo, estão as opções existentes, dependendo de você ter selecionado um ou mais pads internos UP, MID, LOW, ou 01 a 12) ou um pad externo (13 a 17) no item 1 acima.

Opções:	Pads internos: StickDyna, StickNorm, StickNarrow, HandDyna, HandNorm, or Hand
	Pads externos: KP125, KP65, TP120/100Sn, TP120/100Tm, TP65S Snare, TP65S Tom, TP65S HiHat, TP65, PCY155, PCY135, PCY150S, PCY130SC, PCY130S/130, PCY65S/65, RHH135, RHH130, DT Snare, DT HiTom, DT LoTom, DT Kick, TRG Snare 1, TRG Snare 2, TRG Snare 3, TRG HiTom 1, TRG HiTom 2, TRG LoTom 1, TRG LoTom 2, TRG Kick 1, ou TRG Kick 2

3 Indicador da intensidade do golpe

Representação do sinal do golpe recebido no pad.

Depois de indicar o pad e o tipo de pad (TRG2-1), pressione [ENTER] para ver as cinco páginas de ajustes de parâmetros (TRG2-1-1 a TRG2-1-5) para o ajuste do tipo de trigger do pad.

Você pode navegar entre as páginas usando os botões [<] / [>].

Se você indicou as opções UP, MID, ou LOW nos pads, o valor inicial mostrado em cada ajuste corresponde ao ajuste de Pad 4 e 10, respectivamente. Neste caso, as mudanças em qualquer parâmetro afetam todos os pads do grupo.

- O indicador da intensidade do golpe no pad é mostrada na linha superior das cinco páginas de ajustes de parâmetros (TRG2-1-1 a TRG2-1-5), e é o mesmo que aparece na página Pad Type (TRG2-1). Por isso não aparecem na descrição das páginas a seguir.
- Se mais de um pad interno é ajustado na opção "HandDyna", "HandNorm", ou "HandR", o ícone com a mão aparece na página de escolha de kit (KIT1).

TRG2-1-1 Ganho de sinal (Input Gain)

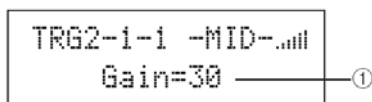

1 Gain

Use este parâmetro para ajustar o ganho (amplificação) aplicado ao sinal recebido do pad antes da conversão em sinal de disparo. Com ajustes mais altos, todos os sinais acima de um certo valor são amplificados para o mesmo valor (valor máximo). Isto faz com que as variações de intensidade do golpe sejam ignoradas a partir de um determinado nível.

Usando um ajuste baixo, a variação dinâmica tem uma representação mais fiel permitindo tocar de forma mais expressiva.

Opções:	0 a 63
---------	--------

TRG2-1-2 Curva de velocity (Velocity Curve)

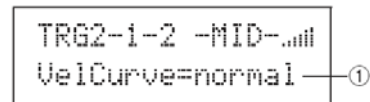

1 Curva de Velocity (VelCurve)

Use este parâmetro escolhendo a curva de resposta dinâmica. Por exemplo, na curva "loud2" abaixo, valores relativamente fortes (valores maiores de velocity) são produzidos mesmo tocando relativamente fraco.

Em contraste, a curva "hard2" apenas produz sons fortes quando o golpe for realmente forte.

Opções:	loud2, loud1, normal, hard1, ou hard2
---------	---------------------------------------



TRG2-1-3 Extensão da dinâmica do golpe (Input Level Range)

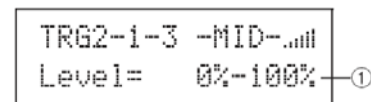

1 Level

Use este parâmetro ajustando a extensão de sinal recebido na forma de porcentagem. A faixa indicada é convertida em sinal de disparo. Valores abaixo do mínimo não são convertidos em disparos. Golpes com valor máximo ou acima são tocados no valor ajustado como máximo da extensão de velocity na página Velocity Range (TRG2-1-4).

Opções:	Mínimo: 0% a 99%
	Máximo: 1% a 100%

TRG2-1-4 Extensão dinâmica da resposta (Velocity Range)

```
TRG2-1-4 -MID- . . . . .
Velocity= 0-127 ①
```

1 Velocity

Use estes parâmetros para indicar os valores máximo e mínimo de “velocity” correspondendo aos ajustes feitos na página Input tLevel Range (TRG2-1-3).

Ao golpear o pad, o som produzido será dentro da faixa de velocity que você ajustar aqui.

Opções:	Mínimo: 0 a 126
	Máximo: 1

TRG2-1-5 Prevenção de disparo dobrado (Double Trigger Prevention)

Ao golpear um pad, o rebote pode produzir um segundo disparo, e o som é produzido duas vezes. Para evitar que isto aconteça, é ajustado um intervalo de tempo de rejeição para novos disparos. Neste intervalo de tempo, o DTX-MULTI 12 rejeita um novo disparo.

```
TRG2-1-5 -MID- . . . . .
RejectTime=500ms ①
```

1 Tempo de rejeição (Reject time)

Use este parâmetro indicando o tempo que o pad não aceita novos sinais de disparo, depois de um primeiro disparo.

Quanto maior este valor, mais longo o tempo de rejeição, e o pad fica sem produzir novos disparos.

Opções:	4 ms até 500 ms
---------	-----------------

NOTA

- O disparo duplo pode não ser rejeitado nos casos que o tipo de pad indicado na página Pad Type (TRG2-1) não for da série DT, se o sinal do segundo disparo dentro do tempo de rejeição for pelo menos o dobro do primeiro disparo.

TRG 2-2 Prevenção de disparo cruzado (Crosstalk Prevention)

O termo “crosstalk” é o disparo de um pad quando outro pad é golpeado. Isto pode acontecer em virtude da vibração e interferência entre pads. Nesta página, você pode ajustar a intensidade de golpe abaixo da qual o disparo não é produzido, evitando o disparo cruzado. Estando nesta página, pressione [ENTER] para chegar na página Global Crosstalk Level (TRG2-2-1) e página Individual Crosstalk Level (TRG2-2-2). Você navega entre estas páginas usando os botões [<]/[>].

```
TRG2-2 . . . . .
Crosstalk
```

NOTA

- O indicador de sinal da linha superior destas páginas (TRG2-2-1, TRG2-2-2) é igual aos de outras páginas e não será descrito aqui.

TRG2-2-1 Ajuste de geral para disparo cruzado (Global Crosstalk Level)

```
TRG2-2-1 -MID- . . . . .
Level= 25%(ALL) ①
②
```

1 Pad

Use este parâmetro para indicar o pad em que o ajuste de disparo cruzado será feito. Você pode golpear o pad para indicá-lo.

Opções:	UP, MID, LOW, ou 01 a 17
---------	--------------------------

NOTA

- A indicação golpeando o pad é limitada aos grupos de pads (i.e., UP, MID, ou LOW) e aos pads externos (13 a 17).

2 Ajuste do valor de “Crosstalk”

Use este parâmetro indicando o valor mínimo da intensidade do golpe em outros pads, que evita o disparo cruzado de pads do DTX-MULTI 12 a partir de golpe no pad indicado em 1.

Quando outro pad é golpeado, o golpe é considerado como sinal cruzado e o disparo não é gerado.

Valores maiores são eficientes para evitar disparo cruzado, mas podem fazer com que tocar os diversos pads ao mesmo tempo seja mais difícil

Opções:	0% a 99%
---------	----------

TRG2-2 Ajuste de cruzamento individual (Individual Crosstalk Level)

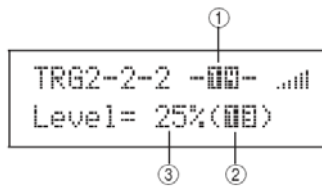

1 Pad

Use este parâmetro para indicar o pad (s) em que será ajustado o valor para “crosstalk”. Você pode golpear o pad para indicá-lo.

Opções: UP, MID, LOW, ou 01 a 17

NOTA

• A indicação golpeando o pad é limitada aos grupos de pads (i.e., UP, MID, ou LOW) e aos pads externos (13 a 17).

2 Origem do crosstalk (Crosstalk source)

Use este parâmetro para indicar o a pad ou grupo de pads que causa o disparo cruzado do pad (s) indicado em 1. Você pode golpear o pad para fazer esta indicação.

Opções: UP, MID, LOW, ou 01 a 17

3 Ajuste do valor de crosstalk (Crosstalk level)

Use este parâmetro indicando o valor para evitar o disparo cruzado dos pad (s) indicados em 2. Se o sinal recebido no pad indicado em 1 for menor que o sinal recebido pelo pad indicado em 2, o golpe é tratado como disparo cruzado e não produz o sinal de disparo para o gerador de som.

Valores mais altos evitam o disparo cruzado, mas dificultam a execução de diversos pads ao mesmo tempo.

Opções: 0% a 99%

Exemplo típicos de disparo cruzado (Crosstalk) — Exemplo 1

Prevention Setup – No. 1

Use esta estratégia quando o ajuste de sensibilidade do pad permite tocar com a mão e golpeie um dos pads do grupo interno (MID; 4 a 9) fazendo com que outro grupo do pad produza som.

- 1 Navegue até a página “Individual Crosstalk Level” (TRG2-2-2) e ajuste os parâmetros como indicado aqui: 1: MID (pads 4 a 9), 2: MID (pads 4 a 9)
- 2 Mantenha pressionado o botão [SHIFT] e pressione [UP/DOWN] ativando a trava de input (-MID- muda para [MID]).

NOTA

• A trava de input é ativada aqui para evitar a escolha de pad ao golpear um pad fora do grupo MID (4 a 9) no próximo passo.

- 3 Enquanto golpeia um dos pads do grupo MID (4 a 9), aumente o ajuste indicado em 3 até os outros pads do grupo não produzirem mais qualquer som.

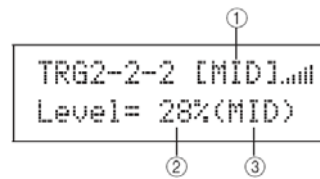

- 4 Pressione [STORE] e abra a página Trigger Store, e salve o ajuste de trigger, como descrito na página 45.

Exemplo típicos de disparo cruzado (Crosstalk) — Exemplo 2

Use esta estratégia para ajustar a sensibilidade ao tocar com a mão, e resolver a questão de golpear o Pad 4 disparando ao mesmo tempo o som do Pad 5.

- 1 Navegue até a página Individual Crosstalk Level (TRG2-2-2) e ajuste os parâmetros desta forma: 1: 05 (Pad 5), 2: 04 (Pad 4)
- 2 Mantenha pressionado o botão [SHIFT] e pressione [UP/DOWN] ativando a trava de input. (-MID- muda para [MID]).

NOTA

• A trava de input é ativada aqui para evitar a escolha de estar no pad 5 ao golpear o 4 no próximo passo.

- 3 Enquanto golpeia o Pad 4, aumente o valor indicado em 3 até o Pad 5 não produzir disparo quando o pad 4 é tocado.

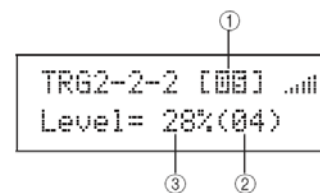

NOTA

• Se este ajuste ficar muito alto, o Pad 5 pode não produzir qualquer som quando é tocado relativamente fraco junto com o Pad 4.

- 4 Pressione [STORE] abrindo a página Trigger Store, e salve o ajuste de trigger, como descrito na página 45.

TRG 3 NAME

Nomes de ajustes de Tigger (Trigger Setup Name)

```
TRG3
NAME
```

Na seção NAME, você escreve um nome com até 12 caracteres para o ajuste de trigger. Estando na página NAME, pressione [ENTER] e abra a página "Trigger Setup Name" (TRG3-1).

TRG 3-1 Escrita de nome do ajuste de trigger (Trigger Setup Name)

```
TRG3-1
[HandPercus ]
```

Trigger setup name

Nesta página, escreva o nome de até 12 caracteres para o ajuste de trigger corrente. Use os botões [<] / [>] para mover o cursor que pisca até a letra a ser alterada, e indique outras letras usando os botões [- / DEC] e [+ / INC]. Além de espaço, os seguintes caracteres podem ser usados:

```
!"#$%&'()*+,-./0123456789:;<=>?@
ABCDEFGHIJKLMNOPQRSTUVWXYZ[^\`_
abcdefghijklmnopqrstuvwxyz{|}~
```

TRG 4 COPY PAD

Cópia de parâmetros de trigger (Copy Pad)

```
TRG4
COPY PAD
```

Na seção COPY PAD, você pode copiar e substituir os dados do ajuste de trigger corrente baseado em pads específicos. Estando na página COPY PAD, pressione [ENTER] para abrir a página de ajustes da cópia de ajustes de Trigger (TRG4-1).

TRG 4-1 Cópia dos ajustes de trigger

```
TRG4-1 <COPY>
00 --> 00
```

① ②

1 Pad a ser copiado

Use este parâmetro indicando o pad que terá os ajustes copiados. Você pode golpear o pad para indicá-lo.

Opções:	01 a 17
---------	---------

2 Pad que terá os ajustes substituídos

Use este parâmetro indicando o pad que terá os ajustes substituídos. Você pode golpear o pad para indicá-lo.

Opções:	01 a 17
---------	---------

NOTA

- A cópia de ajustes de trigger apenas pode ser feita entre pads internos (1 a 12) ou entre pads externos (13 a 17). Se for tentado uma cópia entre um pad interno e um pad externo, os parâmetros acima mudam automaticamente (para Pad 1 ou Pad 13) para evitar a cópia cruzada entre pad interno/externo.

Depois de indicar o pad a ser copiado e o pad que terá os ajustes substituídos, pressione [ENTER]. Quando for solicitada a confirmação, pressione [ENTER] novamente, confirmando.

CUIDADO

Sempre que um ajuste de trigger é copiado, os dados ajustados no pad indicado em "2" são perdidos, substituídos pelos novos dados.

Em seguida você precisa usar o botão [STORE] para ver a página Trigger Store e salvar os ajustes na memória interna do instrumento (veja página 45).

Solução de problemas

Nenhum som é produzido ao golpear um pad, ou o volume está mais baixo que o esperado.

Verifique as conexões do sistema

- Verifique o fone de ouvido ou sistema de áudio (amplificadores, alto-falantes) e veja se estão corretamente conectados (p. 10)
- Verifique se os cabos que você está usando estão em boas condições.

Verifique os itens abaixo e assegure que os volumes respectivos não estejam muito baixo.

- Amplificador e/ou alto-falante conectado ao DTX-MULTI 12.
- Botão VOLUME do painel frontal. (Veja página 8.)
- Página Volume do kit corrente ([KIT]/ KIT2 / KIT2-1). (Veja página 47.)
- Página "Voice Volume" da voice endereçada para os pads ([VOICE] / VCE2 / VCE2-2). (Veja página 57.)
- Página Master Volume ([UTILITY] / UTIL1 / UTIL1-1). (Veja página 83.)

Verifique os seguintes ajustes de trigger:

- Abra a página "Select Trigger Setup" ([SHIFT] + [UTILITY] / TRG1) e veja se o ajuste de trigger está de acordo com o estilo de tocar e de acordo com os pads externos em uso, (Veja página 100.)
- Abra a página "Input Gain" e "Velocity Curve" de cada trigger de pads ([SHIFT] + [UTILITY] / TRG2/TRG2-1/TRG2-1-1, TRG2-1-2) e verifique se os parâmetros Gain e VelCurve estão corretamente ajustados. (Veja página 101.)
- Abra a página Input Level Range de cada trigger de pad ([SHIFT] + [UTILITY] / TRG2/TRG2-1/TRG2-1-3) e verifique se o ajuste inferior de "Level" não está ajustado muito alto. Com valores altos, os pads podem não produzir som. (Veja página 101.)

Verifique os efeitos e ajustes de filtro.

- É importante lembrar que os filtro, pela sua natureza, fazem com que os sons sejam silenciados dependendo do ajuste da frequência de corte.
- Abra a página Attack Time e Decay Time para as vozes endereçadas a cada um dos pads ([VOICE] / VCE3 / VCE3-1, VCE3-2) e verifique se os parâmetros Attack e Decay não estão ajustados de forma que as vozes fiquem em silêncio. (Veja página 58.)

Verifique os seguintes ajustes MIDI.

- Abra a página MIDI Message de cada um dos pads ([MIDI] / MIDI1) e verifique se "note" está indicado. Nenhum som é produzido para qualquer outro ajuste desta página.
- Depois de verificar se os pads estão ajustados para nota na página MIDI Message (veja acima), abra a página Select Voice ([VOICE] / VCE1) e verifique se voice diferente de "no assign" está indicada no ajuste dos pads. A opção "no assign" não produz som. (Veja página 56, 62.)
- Abra a página Velocity Limits de cada um dos pads ([MIDI] / MIDI1 / MIDI1-6) e verifique se o ajuste inferior de VelLimit não está muito alto. Com valores altos, os pads apenas produzem som quando tocados muito forte. (Veja página 64.)
- Abra a página Trigger Velocity de cada um dos pads ([MIDI] / MIDI1 / MIDI1-7) e verifique se o ajuste de TrgVel não está muito baixo (produzindo volume baixo). (Veja página 64.)
- Abra a página Local Control ([UTILITY] / UTIL6 / UTIL6-5) e verifique se LocalCtrl está ajustado na opção "on". (Veja página 90.)

- Abra a página MIDI Note de cada um dos pads ([MIDI] / MIDI1 / MIDI1-2) e verifique se todos os layers estão desligados. (Veja página 63.)

Verifique os ajustes de pad abaixo indicados.

- Abra a página Pad Function de cada um dos pads ([UTILITY] / UTIL4 / UTIL4-1) e verifique se Func está "off". (Veja página 88.)
- Abra a página Pad 10-12 Switch ([UTILITY] / UTIL4 / UTIL4-3) e verifique se Pad10-12 está ajustado na opção "enable". (Veja página 89.)

Verifique os itens abaixo se nenhum som é produzido em um gerador de tones externo.

- Verifique se os cabos MIDI foram corretamente conectados. (Veja página 12.)
- Abra a página MIDI In/Out ([UTILITY] / UTIL6 / UTIL6-9) e verifique se a interface correta foi ajustada para transmissão de dados MIDI. Com MIDI IN/OUT ajustado em "USB", os dados MIDI não vão para aparelhos MIDI conectados por cabos MIDI. (Veja página 91.)
- Verifique se o DTX-MULTI 12 transmite dados no canal MIDI ajustado para recepção no aparelho externo. Para detalhes sobre ajuste MIDI, veja página 61. Veja página 76 para mais detalhes de ajustes MIDI na reprodução de padrões.
- Abra a página External MIDI Switch ([MIDI] / MIDI2 / MIDI2-2) e verifique se MIDI Switch está ajustado na opção "on".
- Com "External MIDI switch" desligado (off), as mensagens MIDI não são transmitidas, e não é possível tocar aparelhos MIDI externos usando o DTX-MULTI 12. (Veja página 66.)
- Verifique se uma função de pad foi endereçada ao pad em questão. Para isso, abra a página Pad Function de cada um dos pads ([UTILITY] / UTIL4 / UTIL4-1) e verifique se Func não está na opção "off". Nenhum som interno ou externo é produzido por pad que esteja controlando uma função. (Veja página 88.)
- Abra a página Pad 10-12 Switch ([UTILITY] / UTIL4 / UTIL4-3) e verifique se os parâmetros de Pad10-12 estão na opção "enable". (Veja página 89.)
- Abra a página MIDI Message de cada um dos pads ([MIDI] / MIDI1) e verifique se "note" está indicado. Nenhum som interno ou externo é produzido com outros ajustes desta página. (Veja página 62.)
- Abra a página Velocity Limits de cada um dos pads ([MIDI] / MIDI1 / MIDI1-6) e verifique se o ajuste inferior de Vel-Limit não está muito alto. Com valores altos, pads apenas produzem som quando tocados muito forte. (Veja página 64.)
- Abra a página Input Level Range de cada trigger de pad ([SHIFT] + [UTILITY] / TRG2 / TRG2-1 / TRG2-1-3) e verifique se o ajuste inferior de Level não está ajustado muito alto. Com valores altos, os pads podem não produzir som. (Veja página 101.)

Os sons não param, ficam distorcidos ou são intermitentes e interrompidos

Verifique os itens abaixo se for produzido um som inesperado ao tocar um gerador de som externo.

- Veja o ajuste de canal MIDI do instrumento externo e verifique se o ajuste de canal MIDI de recepção é o mesmo que está ajustado no DTXMULTI 12 para transmissão de dados.

Verifique os itens abaixo se todos os pads produzem o som com volume muito alto (velocity muito alto).

- Abra a página Input Gain de cada pad ([SHIFT] + [UTILITY] / TRG2 / TRG2-1 / TRG2-1-1) e verifique se Gain não está ajustado muito alto. (Veja página 101.)
- Abra a página Velocity Curve de cada pad ([SHIFT] + [UTILITY] / TRG2 / TRG2-1 / TRG2-1-2) e verifique se Vel-Curve está corretamente ajustado. (Veja página 101.)
- Abra a página Trigger Velocity de cada um dos pads ([MIDI] / MIDI1 / MIDI1-7) e verifique se TrgVel está ajustado corretamente. Se, por exemplo, este parâmetro estiver em "127", valores altos de velocity são produzidos mesmo ao tocar o pad de leve. (Veja página 64.)
- Verifique se está sendo usado um pad Yamaha externo, como recomendado. Produtos de outros fabricantes podem produzir sinais muito altos.

Verifique os itens abaixo se o som produzido no DTX-MULTI 12 estiver distorcido.

- Verifique se os efeitos foram ajustados corretamente. O som pode ser distorcido com algumas combinações de tipo de efeito e outros ajustes de parâmetros. (Veja páginas 48, 49, 50, 59, 68, 78.)
- Abra a página Filter das voices endereçadas a cada um dos pads ([VOICE] / VCE3 / VCE3-4) e verifique se os filtros foram corretamente ajustados. Dependendo do tipo de som filtrado, alguns ajustes de ressonância (Q) podem produzir distorção. (Veja página 58.)
- Verifique se o botão MASTER não está ajustado em volume muito alto, produzindo clipagem (e distorção).

Verifique os itens abaixo se as "voices" tocam continuamente e não param.

- Abra a página Receive Key-Off ([MIDI] / MIDI1 / MIDI1-5) e verifique se o ajuste de "RcvKeyOff" está na opção "off", alguns tipos de vozes tocam continuamente quando disparadas. (Veja página 64.) Você pode silenciar todas as vozes a qualquer momento mantendo pressionado o botão [SHIFT] e pressionando o botão [MIDI].

Verifique os itens abaixo se o som é interrompido inesperadamente durante um rulo ou rufo (rolls e flams).

- Abra as páginas Playing Mode e MIDI Note ([MIDI] / MIDI1 / MIDI1-1, MIDI1-2) dos pads em questão e verifique seus ajustes. Apague endereçamentos desnecessários de notas para camadas (stack) ou toque alternado (alternate).
- Abra a página Mono/Poly ([VOICE] / VCE5 / VCE5-1) e verifique se Mono/Poly está na opção "poly". (Veja página 60.)
- Abra a página Double Trigger Prevention para o pad em questão ([SHIFT] + [UTILITY] / TRG2 / TRG2-1 / TRG2-1-5) e reduza o ajuste de "RejectTime". (Veja página 102.)

Verifique os itens abaixo se nenhum som é produzido quando o pad é tocado com a mão.

- Abra a página Select Trigger Setup ([SHIFT] + [UTILITY] / TRG1) e verifique se "P04:Hand" ou "P05:Finger" está indicado (Veja página 100.)
- Abra a página Pad Type de cada pad ([SHIFT] + [UTILITY] / TRG2 / TRG2-1) e verifique se Type está ajustado para ser tocado com a mão. (Veja página 100.)

Verifique os itens abaixo se a afinação do DTX-MULTI 12 estiver desafinado ou estiver produzindo a nota errada.

- Abra a página Master Tune ([UTILITY] / UTIL1 / UTIL1-2) e verifique se o ajuste de M.Tune não está muito longe de "0". (Veja página 83.)
- Se o problema fora a afinação de wave, abra a página Voice Tuning para a wave ([VOICE] / VCE2 / VCE2-1) e verifique se o ajuste de Tune, que pode estar longe de "+ 0.00". (Veja página 57.)
- Se o problema é afinação de um padrão, abra a página Transpose do padrão ([VOICE] / VCE2 / VCE2-1) e verifique se o ajuste de Transpose está longe de "+ 0". (Veja página 57.)

Verifique os itens abaixo se o efeito não atua sobre o som.

- Verifique se as chaves de efeitos estão ligadas. (Veja página 83.)
- Abra a página Effect Bypass para o todo o instrumento ([UTILITY] / UTIL1 / UTIL1-6), e verifique se o efeito não está excluído da via do som por "bypass". (Veja página 83.)
- Abra a página Master EQ Bypass ([UTILITY] / UTIL3 / UTIL3-3) e verifique se MEQ Bypass está na opção "off". (Veja página 87.)
- Abra as páginas Variation Send, Chorus Send, e Reverb Send de cada voices ([VOICE] / VCE4 / VCE4-1, VCE4-2, VCE4-3) e verifique se a mandada de efeito foi ajustada em cada um dos efeitos. (Veja página 59.)
- Abra a página Chorus Send e Reverb Send do kit corrente ([KIT] / KIT3 / KIT3-1, KIT3-2) e veja o ajuste de mandada de efeito do kit. (Veja página 48.)

Valores não podem ser ajustados ou os botões não fazem nada ao serem pressionados

Verifique os itens abaixo se a reprodução do padrão não começa ao acionar o botão de início de reprodução

- Verifique se um padrão vazio foi selecionado.
- Abra a página MIDI Sync ([UTILITY] / UTIL6 / UTIL6-6) e verifique se MIDI Sync está com o ajuste correto. Se este parâmetro estiver na opção "ext", os padrões só tocam quando mensagens MIDI Clock são recebidas a partir de aparelhos externos; Com MIDI Sync na opção "auto", a reprodução é sincronizada a mensagens MIDI Clock quando estas mensagens estiverem sendo recebidas. (Veja página 91.)

Siga as instruções abaixo se um padrão tocam em loop e não pára de tocar.

- Silencie todas as vozes mantendo pressionado [SHIFT] e pressionando [MIDI]. Isto pode ser feito a qualquer momento.

Verifique os itens abaixo sobre o andamento da reprodução.

- "Waves" tem andamento fixo. Sempre tocam no andamento original do arquivo, independente do ajuste de andamento do kit e outros ajustes de andamento.

O que fazer quando um ajuste aparece como "---" e não puder ser alterado.

- Abra a página Pad Function (UTIL4-1) para o pad em questão e verifique se Func está na opção "off". (Veja página 88.)
- Abra a página MIDI Note (MIDI1-2) para o pad em questão e verifique se Note em todos os layers (A a D) indica a opção "off". (Veja página 63.)

Verifique os itens abaixo se os pads 10 a 12 não puderem ser ajustados.

- Abra a página Pad 10-12 Switch ([UTILITY] / UTIL4 / UTIL4-3) e verifique se Pad10-12 está na opção "enable". (Veja página 89.)

Diversos sons são produzidos quando um único pad é tocado

Quando diversos sons são tocados por um golpe em pad (disparo duplo ou cruzado)

- Se pads e triggers externo tiver controle de sensibilidade ou de intensidade do sinal, reduza o sinal ou a sensibilidade para um ajuste mais adequado.
- Abra a página Input Gain para o tigger do pad ([SHIFT] + [UTILITY] / TRG2 / TRG2-1 / TRG2-1-1) e verifique se Gain não está ajustado muito alto. (Veja página 101.)
- Verifique se o trigger em uso é um trigger ou sensor Yamaha, como recomendado. Produtos de outros fabricantes podem ter sinal muito forte, que produzem disparo duplo.
- Verifique se a pele não está vibrando de forma irregular, e use abafamento, se for necessário.
- Verifique se o trigger está preso próximo da borda e não próximo do centro da pele.
- Verifique se não tem outros objetos entrando em contato com o trigger.
- Abra a página Double Trigger Prevention para o pad (s) em questão; ([SHIFT] + [UTILITY] / TRG2 / TRG2-1 / TRG2-1-5) e aumente o ajuste de RejectTime. Evite ajustes muito altos aqui, para não impossibilitar a detenção de rulo e rufos. (Veja página 102.)

Se o som estiver sendo produzido em outros pads além do que foi golpeado, verifique os itens abaixo (correção de crosstalk).

- Verifique os cuidados indicados na seção de exemplos de prevenção de disparo cruzado, na página 103.
- Abra a página Global Crosstalk Level e Individual Crosstalk Level ([SHIFT] + [UTILITY] / TRG2 / TRG2-2 / TRG2-2-1, TRG2-2-2) e verifique se o ajuste de "Level" está correto. (Veja páginas 102, 103.)
- Se estiver usando um pad externo, com ajuste de sinal, veja se o ajuste de sinal está correto.
- Abra a página Input Level Range para o pad (s) em questão ([SHIFT] + [UTILITY] / TRG2 / TRG2-1 / TRG2-1-3) e verifique se o ajuste inferior de Level está em um valor correto. (Veja página 101.)
- Se estiver tocando com a mão, abra a página Select Trigger Setup page ([SHIFT] + [UTILITY] / TRG1) e verifique se um ajuste correto de "trigger setup" foi indicado para o kit. (Veja página 100.)
- Se estiver tocando com baquetas, abra Pad Type para o pad (s) em questão ([SHIFT] + [UTILITY] / TRG2 / TRG2-1) e verifique se Type não está ajustado para toque com a mão. (Veja página 100.)

Veja os itens abaixo se apenas uma voz é produzida quando dois pads são tocados simultaneamente.

- Abra a página Input Gain para o pad que não estiver produzindo som ([SHIFT] + [UTILITY] / TRG2 / TRG2-1 / TRG2-1-1) e aumente o ajuste de Gain. (Veja página 101.)
- Abra a página Input Level Range para o pad que não produz som ([SHIFT] + [UTILITY] / TRG2 / TRG2-1 / TRG2-1-3) e reduza o ajuste inferior de Level. (Veja página 101.)
- Abra a página Alternate Group de cada um dos pads ([VOICE] / VCE5 / VCE5-2) e verifique se os pads não pertencem ao mesmo grupo. (Veja página 60.)
- Abra a página Trigger Alternate Group de cada um dos pads ([MIDI] / MIDI1 / MIDI1-9) e verifique se TrgAltGrp está na opção "off" em ambos. (Veja página 65.)

Aparelhos adicionais não funcionam como esperado

Veja os itens abaixo verificando porque uma bateria acústica não produz um sinal com consistência que seja adequado como sinal de trigger.

- Verifique se o trigger é de boa qualidade, como o DT20, e se está preso com fita adesiva (retire adesivos velhos).

- Faça as verificações indicadas na seção "Sem Som ao golpear pads ou volume mais baixo que o esperado".
- Verifique se o cabo do sinal está conectado firmemente no conector do DT20 ou de outro trigger.

Verifique os itens abaixo se o som de chimbau não puder ser tocado.

- Abra as páginas Pad Type ([SHIFT] + [UTILITY] / TRG2 / TRG2-1) e verifique se foi indicado o tipo correto quando estiver usando os controles Yamaha RHH130 ou RHH135, o ajuste "pad type" deve estar em "RHH130" ou "RHH135". (Veja página 100.)

Verifique os itens abaixo se os sons de borda e cúpula não puderem ser tocados no pad de prato.

- Abra a página Pad Type para o pad de prato conectado ([SHIFT] + [UTILITY] / TRG2 / TRG2-1) e verifique se foi indicado o pad de prato. (Veja página 100.)

Verifique os itens abaixo se o som de splash de chimbau não puder ser tocado.

- Verifique se o pedal de controle está conectado em HI-HAT CONTROL.
- Abra a página Splash Sensitivity ([UTILITY] / UTIL5 / UTIL5-2) e verifique se "SplashSens" está ajustado corretamente. O som de splash não é produzido na opção "off". (Veja página 89.)

Verifique os itens abaixo se o pedal conectado em FOOT SW não estiver funcionando corretamente.

- O pedal pode ter sido conectado com o DTX-MULTI 12 ligado. Antes de conectar o pedal, desligue o instrumento.

Verifique os itens abaixo se nada acontece ao usar botões e pedais

- Verifique se "Panel Lock" está desligado. (Veja página 8.)
- Verifique se a função Cubase Remote está desligada. (Veja página 15.)

Verifique os itens abaixo se os dados não puderem ser salvos na memória USB

- Verifique se a memória USB foi formatada corretamente. (Veja página 97.)
- Verifique a memória USB não está com a proteção contra gravações ligada. (Veja página 12.)
- Verifique se a memória USB tem espaço suficiente para o arquivo que será salvo. Para saber o espaço de memória livre, abra a página Memory Info ([UTILITY] / UTIL7 / UTIL7-6). (Veja página 98.)

Verifique os itens abaixo se os dados MIDI não puderem ser comunicados para um computador ou aparelho MIDI externo

- Se você estiver usando cabos USB, verifique se as conexões dos cabos está correta. (Veja página 13.)
- Abra a página MIDI In/Out ([UTILITY] / UTIL6 / UTIL6-9) e verifique os ajustes. Para comunicação MIDI com o computador por USB, veja se MIDI IN/OUT está na opção "USB". Se quiser comunicação MIDI por cabos MIDI, verifique se o ajuste está na opção "MIDI". (Veja página 91.)

Mensagens apresentadas na tela

Mensagem	Significado
Are you sure?	Solicitação da confirmação de um procedimento.
Choose user pattern.	Mensagem que aparece quando você quiser fazer uma edição com um padrão Preset selecionado. Selecione um padrão User e tente novamente.
Completed.	Mensagem apresentada quando procedimentos de carregamento, salvamento, formatação e outros procedimentos terminam.
Connecting USB device...	Esta mensagem aparece quando o instrumento estiver ocupado montando uma memória USB.
Copy protected.	Esta mensagem aparece se um procedimento como edição de wave não puder ser feito porque o áudio digital está protegido contra cópia.
Executing...	Esta mensagem aparece quando o instrumento estiver ocupado formatando ou fazendo outros procedimentos. Mantenha o aparelho ligado e aguarde o final do procedimento.
File already exists.	Esta mensagem aparece quando um arquivo de mesmo nome que o nome do salvamento já existir na memória.
File not found.	Esta mensagem aparece se não existirem arquivos do tipo indicado.
Illegal file.	Esta mensagem aparece se o arquivo indicado para carregamento não puder ser usado no instrumento ou na área de ajustes corrente.
Illegal file name.	Esta mensagem aparece se o nome do arquivo indicado não for válido.
Illegal format.	Esta mensagem aparece se um arquivo MIDI (SMF) que você estiver tentando importar estiver no formato 1. Use arquivos SMF no formato 0.
Illegal selection.	Esta mensagem aparece quando o procedimento não puder ser feito de acordo com os ajustes indicados.
Illegal wave data.	Esta mensagem aparece se o arquivo que você quiser importar estiver em um formato não suportado.
Incompatible USB device.	Esta mensagem aparece se um aparelho USB não suportado for conectado no conector USB TO DEVICE.
Invalid USB device.	Esta mensagem aparece se a memória USB conectada não puder ser usada na condição em que está. Se a memória não tiver arquivos a serem conservados, a memória deve ser formatada para poder ser usada.
MIDI buffer full.	Esta mensagem aparece se a quantidade de dados MIDI recebida for muito grande e não permitir o processamento.
MIDI data error.	Esta mensagem aparece quando acontece um erro na recepção de dados MIDI.
No data.	Esta mensagem aparece se você tentar usar um procedimento de administração de padrões quando o padrão indicado estiver sem dados.
No response from USB device.	Esta mensagem aparece se a memória USB conectada não estiver respondendo.
No wave data.	Esta mensagem aparece quando você tenta um procedimento em uma wave que não tem dados.
No unused MIDI note.	Esta mensagem aparece ao fazer uma cópia de pad, quando não houver notas MIDI disponíveis.
Now importing... [EXIT] a cancel.	Esta mensagem aparece quando o instrumento estiver importando dados.
Now loading... [EXIT] a cancel.	Esta mensagem aparece enquanto o instrumento estiver carregando dados.
Now recording...	Esta mensagem aparece quando o instrumento estiver gravando um padrão.
Now saving... [EXIT] a cancel.	Esta mensagem aparece enquanto o instrumento salva um arquivo.
Now working...	Esta mensagem aparece enquanto o instrumento estiver terminando de importar uma wave ou depois que você pressionar o botão [EXIT] para cancelar um carregamento ou salvamento.
Overwrite?	Esta mensagem aparece quando você quiser salvar arquivos com um nome já existente, eliminando o arquivo que estava anteriormente na memória USB.
Pattern stored.	Esta mensagem aparece para confirmar que o padrão indicado foi armazenado corretamente.
Please keep power on.	Esta mensagem aparece quando o instrumento estiver gravando dados na memória flash ROM. O instrumento nunca deve ser desligado nesta condição. Caso este cuidado não seja observado, os dados de usuário podem ser perdidos, e o sistema pode ser danificado, deixando o instrumento incapaz de ligar corretamente da próxima vez que você tentar ligar.

Mensagem	Significado
Please stop sequencer.	Esta mensagem aparece para lembrar de interromper a reprodução do padrão antes de fazer o procedimento escolhido.
Read only file.	Esta mensagem aparece se você tentar fazer um procedimento de arquivo usando um arquivo apenas de leitura.
Sample is protected.	Esta mensagem aparece quando você indica um arquivo de áudio protegido, que não pode ser substituído.
Sample is too long.	Esta mensagem aparece se um arquivo de áudio for muito grande para ser carregado.
Sample is too short.	Esta mensagem aparece se o arquivo de áudio for muito curto para ser carregado.
Seq data is not empty.	Esta mensagem aparece ao ativar o modo de gravação, se não houver um padrão vazio para receber a gravação.
Seq memory full.	Esta mensagem aparece se a memória interna do instrumento para sequências estiver esgotada, impossibilitando gravar novos padrões, administrar dados ou carregar novos dados na memória USB. Para liberar espaço de sequenciamento, elimine padrões User da memória.
System memory crashed.	Esta mensagem aparece se houver um problema na escrita de dados na memória flash interna do instrumento.
USB connection terminated.	Esta mensagem aparece se a conexão com a memória USB for perdida por variação da corrente elétrica; Desconte a memória USB e pressione [ENTER] para cancelar esta mensagem.
USB device full.	Esta mensagem aparece se a memória USB estiver esgotada e não puder receber novos salvamentos de arquivos. Nestes casos, use outra memória USB, ou libere espaço na memória apagando arquivos da memória corrente.
USB device not ready.	Esta mensagem aparece se a memória USB não estiver corretamente conectada no instrumento.
USB device read/write error.	Esta mensagem aparece quando ocorre um erro na troca de dados com a memória USB.
USB device write protected.	Esta mensagem aparece se a memória USB estiver protegida contra gravações e você tentar salvar dados, ou se você tentar salvar dados em uma mídia apenas de leitura, como um drive de CDs.
Excessive demand for USB power.	Esta mensagem aparece se o consumo de corrente da memória USB ultrapassar o que é suportado pelo instrumento.
USB transmission error.	Esta mensagem aparece se ocorrer um erro de comunicação com a memória USB.
Wave memory full.	Esta mensagem aparece se a memória wave do instrumento estiver esgotada, impedindo procedimentos como importar ou carregar novos.
Wave stored.	Esta mensagem aparece para confirmar que a wave corrente foi salva com sucesso.
Utility stored.	Esta mensagem aparece para confirmar que todos os ajustes Utility foram corretamente salvos.

Especificações

Seção Pad	Pads internos	12
	Inputs externos	5 (3 zonas x 1; monaural x 4)
Tone generator	Polifonia máxima	64 notas
	Memória Wave memory /Voices	100 MB (conversão linear 16-bits) Bateria e percussão: 1,061 Teclado: 216
	Drum kits	Preset: 50 /User: 200
	Efeitos	Variation x 42; Chorus x 6; Reverb x 6: 5-band master equalizer
Seção Trigger	Funções Pad	Aumento ou redução do número do kit, padrão ou andamento; tap tempo; ligar/desligar o track click; transmissão de mensagem control change
Waves	Limite	500
	Bit depth	16 bit
	Memória Wave	64 MB
	Tamanho máximo	Mono: 2 MB /Stereo: 4 MB
	Formato de Sample	Proprietário, WAV, e AIFF
Sequencer	Capacidade	152.000 notas
	resolução	Semínima / 480
	Modo de gravação	Real-time / overdubbing
Padrões	Preset:	128 frases (inclue 3 padrões demo)
	Padrões User:	50 frases
	Formato da sequência	Proprietário / SMF 0 (apenas carregamento)
Click-track	Andamento	30 a 300 BPM. com Tap tempo
	Fórmula de compasso	1/4 – 16/4, 1/8 – 16/8, 1/16 – 16/16
	Figuras rítmicas	Acentuação de notas, semínimas, colcheias, semicolcheias, tercinas
Outros	Display	Backlit LCD 2 colunas de 16 caracteres
	Conectores	PAD M (estéreo; esquerdo = trigger, direito = chave rim) PAD N/O e PAD P/Q (estéreo; esquerdo = trigger, direito = trigger) HI-HAT CONTROL (estéreo) FOOT SW (estéreo) OUTPUT L/MONO e R (mono) PHONES (estéreo), AUX IN jack (estéreo), MIDI IN e OUT, USB TO HOST, USB TO DEVICE, e DC IN.
	Consumo de energia	9W (DTXM12 e adaptador PA-5D) 6W (DTXM12 e adaptador PA-150)
	Tamanho e peso	345 (c) x 319 (l) x 96 (a) mm; 3.3 kg
	Conteúdo do pacote	Adaptador de energia (PA-5D/PA-150 ou equivalente, recomendado pela Yamaha), Manual (este folheto), folheto Data List, DVD-ROM

* Especificações e descrições deste manual são apenas para informação. A Yamaha Corp. se reserva o direito de alterar ou modificar os produtos e especificações a qualquer momento, sem aviso prévio. Especificações, equipamentos compatíveis e extras opcionais podem não ser os mesmos em todas as regiões. Verifique com seu distribuidor Yamaha.

Índice original em inglês, apenas para termos do painel e display

Símbolos		
Chave de ligar.....	9, 10, 11	
Chave.....	9, 10, 11	
[+]/INC].....	9	
[-/DEC].....	9	
[B] [D] [C].....	8, 44	
[E].....	8, 86	
[ENTER].....	8, 45	
[EXIT].....	8, 45	
[KIT].....	8, 44, 46	
[MIDI].....	8, 44, 61	
[PTN].....	8, 44, 74	
[SHIFT].....	8, 44	
[STORE].....	8, 45	
[UTILITY].....	8, 44, 82	
[VOICE].....	8, 44, 55	
[WAVE].....	8, 44, 69	
A		
Accent note number.....	85	
Alternate group.....	60	
AltGroup.....	60	
Attack time.....	58	
AUX IN jack.....	9	
Auxiliary output selection.....	84	
AuxOutSel.....	84	
B		
Bandwidth.....	87	
Bank select LSB.....	66, 67, 77	
Bank select MSB.....	66, 67, 77	
Built-in pads.....	28	
Button.....	8	
C		
CCNo (Control change number).....	65, 68	
Ch (MIDI channel).....	66, 67, 68, 76, 77	
Channel-10 program change receive.....	90	
Channel-10 receive.....	90	
cho (Chorus).....	83	
ChoPan.....	36, 50	
ChoReturn.....	36, 49	
Chorus.....	36, 83	
Chorus pan.....	50	
Chorus return.....	49	
Chorus send level.....	48, 59, 68, 78	
Chorus a reverb.....	50	
Chorus type.....	38, 49	
ChorusSend.....	36, 48	
ChoSend (Chorus send level).....	59, 68, 78	
ChoToRev.....	36, 50	
Clear All Patterns.....	79	
Clear Pattern.....	79	
Click button.....	8, 86	
Click-track beat volumes.....	84	
Click-track master volume.....	84	
Click-track output.....	84	
Click-track voice.....	84	
ClkOutSel.....	84	
Clock out.....	91	
Close position.....	89	
ClosePosi.....	89	
Connector.....	9	
Control change number.....	65, 68	
Control change value.....	65, 68, 88	
Control-change send channel.....	88	
Copy Pad.....	53	
Copy Pattern.....	80	
Cord clip.....	9, 10	
Crosstalk.....	102	
Crosstalk level.....	102, 103	
Crosstalk source.....	103	
Cubase Remote Control.....	15	
D		
DC IN terminal.....	9, 10	
Decay time.....	58	
Delete.....	73, 97	
Device number.....	92	
Display.....	8	
Drum.....	30, 31	
E		
Edit Buffer.....	42	
Effect.....	36	
Effect parameter.....	48, 49, 50	
Exchange Kits.....	54	
Exchange Pads.....	53	
Exchange Patterns.....	80	
External MIDI switch.....	66	
F		
F (Frequency).....	87	
FACTORY SET.....	98	
Fc (Filter cutoff frequency).....	58	
File.....	43, 92	
Filter cutoff frequency (Fc).....	58	
FOOT SW.....	29	
FOOT SW jack.....	9	
Foot switch.....	9, 29	
Foot switch input selection.....	89	
FootSwInsel.....	89	
Format.....	97	
Frequency.....	87	
Frequency band.....	87	
Func (Pad function).....	88	
Function.....	29	
G		
G (Gain).....	87	
Gain.....	87, 101	
GAIN knob.....	9	
Gate time.....	64	
H		
Headphones.....	9, 10	
HH Func.....	52	
HH MIDI ch.....	52	
HHMIDIType.....	52	
HI-HAT CONTROL jack.....	9	
Hi-hat controller.....	9	
Hi-hat function.....	52	
Hi-hat MIDI channel.....	52	
Hi-hat MIDI type.....	52	
I		
Import.....	8, 25, 72	
Import SMF.....	80	
Initialize Kit.....	54	
Initialize Pad.....	54	
Input level indicator.....	100	
Instrument Reset.....	98	
J		
Jack.....	9	
K		
KIT.....	46	
Kit.....	32	
Kit category.....	47	
Kit name.....	47	
Kit number.....	47	
Kit Volume.....	47	
L		
Layer.....	32	
Layer Switch.....	51	
Level.....	101	
Load.....	42, 94	
Local Control.....	13, 90	
LocalCtrl.....	90	
Loop.....	75	
M		
M.Tune.....	83	
Master EQ.....	36	
Master EQ bypass.....	87	
Master tune.....	83	
Master volume.....	8, 83	
Memory.....	42, 43	
Memory Info.....	73, 81, 98	
Memory usage ratio.....	73, 81, 98	
MEQByPass.....	87	
Merge.....	92	
Merge Pattern.....	79	
Message type.....	62	
MIDI.....	12, 61	
MIDI Ch (MIDI channel).....	63, 65, 66	
MIDI channel (MIDI Ch).....	63, 65, 66	
MIDI IN.....	85	
MIDI IN/OUT.....	91	
MIDI IN/OUT connectors.....	9, 12	
MIDI merge.....	92	
MIDI OUT.....	85	
MIDI Switch.....	66	
MIDI synchronization.....	91	
MIDI Thru port.....	91	
MIDISync.....	91	
Mode.....	62	
Mono/Poly.....	60	
Mute switch.....	51	
MuteSw.....	51	
N		
Normalize.....	73	
Note.....	57, 63	
Noteq.....	85	
NoteAcc.....	85	
O		
Optimize.....	73	
OUTPUT L/MONO e R.....	9	
P		
Pad.....	100, 102, 103	
Pad function.....	88	
Pad indicator.....	8	
PAD jacks.....	9, 28, 30	
Pad names.....	16, 28, 100	
Pad a be copied.....	53	
Pad a be replaced.....	53	
Pad type.....	101	
Pad(s) a copy.....	104	
Pad(s) a replace.....	104	
Pad10-12.....	89	
Pan.....	57, 77	
Pan depth.....	84	
Panel Lock.....	8	
Parameter Setting Areas.....	44	
PATTERN.....	74	
Pattern.....	31	
Pattern category.....	75	
Pattern name.....	75, 76	
Pattern number.....	75	
Pattern playback mode.....	56	
Pattern a be copied.....	80	
PC (Program change).....	66, 67, 77	

PHONES jack	9, 10
Playback mode	70
Playing mode	62
PlayMode	70
Point	71
PolyAfter	90
Polyphonic aftertouch status	90
Power adaptor	6, 9, 10
Power supply	10
Preset kit	17, 32, 47
Preset pattern	20, 31, 56
Preset voice	18, 31, 56
Program change	66, 67, 77
Program change receive	90
Q	
Q (Bandwidth)	87
Q (Resonance)	59
Quantize	78
Quarter-note (note number) (Noteq)	85
R	
Ratio	73
Rcv10ch	90
RcvKeyOff	64
RcvPC	90
RcvPC10ch	90
REC	21
Receive key-off	64
Recording	13, 21, 43
Reject time	102
Release time	58
Rename	96
Resonance (Q)	59
rev (Reverb)	83
Reverb	36, 83
Reverb pan	50
Reverb return	50
Reverb send level	48, 59, 68, 78
Reverb type	50
ReverbSend	36, 48
RevPan	36, 50
RevReturn	36, 50
RevSend (Reverb send level)	59, 68, 78
S	
Save	42, 93
Send hi-hat controller	89
SendHH	89
SeqCtrl	91
Sequencer control	91
Shape	87
SMF file name	80
Splash sensitivity	89
SplashSens	89
Standby/On switch	9, 10, 11
Startup pattern	83
Startup trigger	83
StartupKit	83
StartupPtn	83
StartupTrg	83
Store	45
T	
Tap tempo	8, 29, 86, 88
Tempo	47, 75
Terminal	9
TGSwitch	66
ThruPort	91
Time signature	21, 75
Tone generator switch	66
Total memory	73, 81, 98
Transmit	67, 76
Transpose	57
TrgAltGrp (Trigger alternate group)	65
TrgMonoPoly	65
TrgSetupLink	52
TrgVel	64
TRIGGER	99
Trigger alternate group	65
Trigger mono/poly	65
Trigger setup category	100
Trigger setup link	52
Trigger setup name	100
Trigger setup number	100
Trigger velocity	64
Trim point	71
Trimming	71
Tune	57
Tuning	57
Turn off all sound	8
U	
USB memory device	11, 23
USB TO DEVICE port	9, 11
USB TO HOST port	9, 12, 13
Used memory	73, 81, 98
User kit	17, 22, 32, 42
User pattern	21, 31, 42
User trigger	30, 42, 100
UTILITY	82
V	
Val (Control change value)	65, 68
Var (Variation send level)	59, 68, 77
var (Variation)	83
Variation	36, 83
Variation category	48
Variation pan	49
Variation return	49
Variation send level	59, 68, 77
Variation a chorus	49
Variation a reverb	49
Variation type	48
VarPan	36, 49
VarReturn	36, 49
VarToCho	36, 49
VarToRev	36, 49
VelCurve	101
Velocity	102
Velocity curve	101
Velocity Limits	64
Velocity lower limit	64
Velocity upper limit	64
VOICE	55
Voice	31
Voice category	56
Voice Layer	32
Voice name	56
Voice number	56
Voice Volume	57
Volume (Click-track)	84
Volume (kit)	47
Volume (MIDI)	77
Volume (Voice)	57
VOLUME dial	8
VOLUME knob (headphones)	9
W	
WAVE	69
Wave	25, 31
Wave name	70, 71
Wave number	70

Sobre o disco acessório

Aviso especial

O software fornecido no disco é protegido por copyright de propriedade exclusiva da Steinberg Media Technologies GmbH.

• O uso do software e deste manual é feito sob o acordo de licença com o qual o usuário concorda plenamente ao abrir o selo da embalagem do software.

(Leia com atenção o acordo de licença no final deste manual antes de instalar o programa.)

• A cópia do software ou a reprodução deste manual no todo ou em parte, por qualquer meio, sem concordância e autorização expressa do fabricante é proibida.

• A Yamaha não dá qualquer garantia em relação ao software e não pode ser responsabilizada pelo resultado do uso do manual e do software.

ATENÇÃO

Acordo de licença de uso de SOFTWARE

Leia esta licença de uso do SOFTWARE com atenção antes de instalar o software. Você tem permissão de usar este software nos termos e condições deste acordo. Este é um acordo entre você (como indivíduo ou entidade legal) e a YAMAHA Corporation ("YAMAHA"). Abrindo o selo da embalagem, você concorda com os termos desta licença. Se não concordar com estes termos não instale a cópia, nem use o software. Este acordo estabelece as condições de uso do software DAX da STEINBERG MEDIA TECHNOLOGIES GMBH ("STEINBERG") fornecido com este produto. Como o acordo de licença aparece durante a instalação do programa é substituído por este acordo, indique "AGREE" concordando com este acordo, para prosseguir para a página seguinte.

1. Licença de uso

A Yamaha garante o seu direito de usar uma cópia do software relativo a este acordo. O termo SOFTWARE inclui também qualquer atualização do software que está sendo fornecido.

O SOFTWARE é de propriedade da STEINBERG, e protegido pelas leis de copyright. A Yamaha tem o direito de sublicenciar o uso do SOFTWARE. Você pode ter o direito dos dados criados com o uso do SOFTWARE, e SOFTWARE vai continuar protegido pelo direito de copyright.

• Você pode usar o SOFTWARE em um único computador.

• Você pode fazer uma cópia do SOFTWARE, apenas para segurança, caso o SOFTWARE esteja em uma mídia onde a cópia possa ser feita.

A cópia deve reproduzir os avisos de copyright e outros avisos do SOFTWARE original.

• Este disco NÃO é para uso áudio/visual. Não tente tocar este disco em um CD/DVD player. Isto pode levar a dano irreparável do player.

• A Yamaha não oferece suporte para o software DAW do disco acessório.

Sobre o programa DAW no disco acessório

O disco contém um programa DAW para Windows e Macintosh.

• Instale o programa DAW usando uma conta de "Administrador".

• Para uso contínuo do programa DAW incluindo suporte e outros benefícios, é preciso registrar o software e ativar a licença de uso do software ativando o software com o computador conectado à Internet. Click o botão "Register Now" quando o programa liga, e preencha os

campos para registro. Se o programa não for registrado, você não poderá usar o software após um período de tempo limitado.

• Se estiver usando um Macintosh dê um duplo clique no arquivo "****.mpkg" para começar a instalação.

Para informações sobre as necessidades do sistema consulta o web site: <<http://www.yamahasynth.com/>>

Sobre o suporte do software

O suporte do software DAW é de responsabilidade da Steinberg, pelo endereço:

<http://www.steinberg.net>

Visite o site da Steinberg site através do menu Help menu do software DAW.

(O menu Help tem o PDF do manual e outras informações sobre o software.)

• Você pode transferir permanentemente para um terceiro o direito de uso do SOFTWARE apenas no caso de transferência do produto com o qual foi fornecido, e não pode reter qualquer cópia. A pessoa que receber estes direitos tem que concordar com os termos deste acordo.

2. Restrições

Você não pode tentar engenharia reversa, desassembler, decompilação ou qualquer outra forma de conseguir o código do SOFTWARE usando qualquer método.

Você não pode reproduzir, modificar, mudar, alterar, emprestar, alugar ou distribuir o SOFTWARE em todo ou em parte, ou produzir trabalhos derivados a partir do SOFTWARE.

Não pode transferir eletronicamente o SOFTWARE de um computador para outro ou compartilhar o SOFTWARE em uma rede com outros computadores.

Você não pode usar o SOFTWARE para a distribuição de dados ilegais ou para violação de políticas públicas.

Você não pode começar um serviço baseado no uso do SOFTWARE sem a permissão da Yamaha Corporation.

Dados com Copyright, incluindo mas não se limitando a dados MIDI obtidos com o uso do SOFTWARE, estão sujeitos a restrições abaixo, que devem ser observadas.

Dados recebidos através do SOFTWARE não podem ser usados comercialmente sem a permissão do proprietário do copyright.

Dados recebidos com o SOFTWARE não podem ser duplicados, transferidos, distribuídos ou reproduzidos em público sem permissão do proprietário do copyright.

A criptação de dados recebidos com o SOFTWARE não pode ser removida e pode ter marcas eletrônicas para não serem modificados sem permissão do proprietário do copyright.

3. Término

Este acordo é efetivo a partir do momento que você receber o SOFTWARE e permanece ativo até o término do acordo. Caso ocorra qualquer violação de copyright ou desobediência dos dados do acordo, o acordo termina automática e imediatamente, sem precisar de aviso da Yamaha. Terminado o acordo, você deve destruir imediatamente o SOFTWARE e qualquer material ou documentos, assim como cópias que estejam em seu poder.

4. Garantia limitada à mídia

Como o SOFTWARE está em uma mídia tangível, a Yamaha garante que a mídia em que está o SOFTWARE não tem defeitos, e pode ser usada por um período de quatorze (14) dias após ser recebido. A responsabilidade da Yamaha é apenas quanto a troca de mídias que apresentem defeito, depois que você levar até a Yamaha ou a um distribuidor Yamaha os materiais com problemas, dentro do prazo de 14 dias. A Yamaha não se responsabiliza por troca de mídia que tenha sido danificada por acidente, abuso ou uso incorreto. Em toda a extensão permitida pela lei, a YAMAHA declina de qualquer outra garantia explícita ou implícita sobre incluindo garantias de qualquer possibilidade para qualquer propósito em particular.

5. Declinação de garantias em relação ao SOFTWARE

Você reconhece e concorda que o uso do SOFTWARE é feito por sua própria conta e risco. O SOFTWARE e a documentação é fornecida como estiverem,

sem qualquer garantia de qualquer tipo. A YAMAHA expressamente informa que não existe qualquer garantia implícita ou explícita, incluindo possibilidade de venda ou utilidade para qualquer propósito. Especificamente a YAMAHA não garante que o SOFTWARE será compatível com suas necessidades, ou que o SOFTWARE irá funcionar sem erros, ou que qualquer defeito do SOFTWARE será corrigido.

6. Limitação de responsabilidade

A obrigação da YAMAHA é permitir o uso do SOFTWARE nos termos acima. A YAMAHA nunca poderá ser responsabilizada por você ou qualquer outra pessoa quanto a danos, incluindo, sem

limitações danos diretos, indiretos acidentais ou consequenciais, gastos, perda de ganhos ou outros resultados adversos em virtude do uso, impossibilidade de uso, ou qualquer outro problema, mesmo que a YAMAHA ou seus parceiros tenham sido avisados da possibilidade destes danos. Em nenhuma hipótese a responsabilidade da Yamaha em relação a danos pode exceder o valor que você gastou com o SOFTWARE.

7. Generalidades

Este acordo deve ser interpretado de acordo com a lei do Japão, sem referência a princípios ou conflitos da lei. Qualquer disputa será na corte do distrito de

Tokyo no Japão. Se por qualquer motivo a corte de competência encontrar qualquer parte deste acordo incorreta, o resto do acordo permanece em efeito com toda a força.

8. Completude do acordo

Este é o acordo completo entre as partes a respeito do uso do SOFTWARE e qualquer material impresso que o acompanhe. Todos os acordos anteriores, escritos ou orais sobre esta matéria passam a ser regidos por este acordo. Nenhuma emenda ou revisão deste acordo será realizada a menos que seja escrita e assinada por um representante autorizado pela Yamaha.

Para detalhes sobre produtos, procure o representante Yamaha mais próximo, na lista abaixo.

CANADA

Yamaha Canada Music Ltd.
135 Milner Avenue, Scarborough, Ontario, M1S 3R1, Canada Tel: 416-298-1311 U.S.A.

Yamaha Corporation of America 6600 Orangethorpe Ave., Buena Park, Calif. 90620, U.S.A. Tel: 714-522-9011

MEXICO

Yamaha de México S.A. de C.V. Calz. Javier Rojo Gómez #1149, Col. Guadalupe del Moral C.P. 09300, México, D.F., México Tel: 55-5804-0600

BRAZIL

Yamaha Musical do Brasil Ltda. Rua Joaquim Floriano, 913 - 4º andar, Itaim Bibi, CEP 04534-013 Sao Paulo, SP. BRAZIL Tel: 011-3704-1377

ARGENTINA

Yamaha Music Latin America, S.A. Sucursal de Argentina Olga Cossettini 1553, Piso 4 Norte Madero Este-C1107CEK Buenos Aires, Argentina Tel: 011-4119-7000

PANAMA e outros países da América latina e Caribe

Yamaha Music Latin America, S.A. Torre Banco General, Piso 7, Urbanización Marbella, Calle 47 y Aquilino de la Guardia, Ciudad de Panamá, Panamá Tel: +507-269-5311

UNITED KINGDOM/IRELAND

Yamaha Music U.K. Ltd. Sherbourne Drive, Tilbrook, Milton Keynes, MK7 8BL, England Tel: 01908-366700

GERMANY

Yamaha Music Europe GmbH Siemensstraße 22-34, 25462 Rellingen, Germany Tel: 04101-3030

SWITZERLAND/LIECHTENSTEIN

Yamaha Music Europe GmbH Branch Switzerland in Zürich Seefeldstrasse 94, 8008 Zürich, Switzerland Tel: 01-383 3990

AUSTRIA

Yamaha Music Europe GmbH Branch Austria Schleiergasse 20, A-1100 Wien, Austria Tel: 01-60203900

CZECH REPUBLIC/SLOVAKIA/ HUNGARY/SLOVENIA

Yamaha Music Europe GmbH Branch Austria Schleiergasse 20, A-1100 Wien, Austria Tel: 01-602039025

POLAND/LITHUANIA/LATVIA/ESTONIA

Yamaha Music Europe GmbH Branch Sp.z o.o. Oddział w Polsce ul. 17 Stycznia 56, PL-02-146 Warszawa, Poland Tel: 022-868-07-57

THE NETHERLANDS/

BELGIUM/LUXEMBOURG

Yamaha Music Europe Branch Benelux Clarissenhof 5-b, 4133 AB Vianen, The Netherlands Tel: 0347-358 040

FRANCE

Yamaha Musique France BP 70-77312 Marne-la-Vallée Cedex 2, France Tel: 01-64-61-4000

ITALY

Yamaha Musica Italia S.P.A. Combo

Division Viale Italia 88, 20020 Lainate (Milano), Italy Tel: 02-935-771

SPAIN/PORTUGAL

Yamaha Música Ibérica, S.A. Ctra. de la Coruna km. 17, 200, 28230 Las Rozas (Madrid), Spain Tel: 91-639-8888

GREECE

Philippou Nakas S.A. The Music House 147 Skiathou Street, 112-55 Athens, Greece Tel: 01-228 2160

SWEDEN

Yamaha Scandinavia AB J. A. Wettergrens Gata 1, Box 30053 S-400 43 Göteborg, Sweden Tel: 031 89 34 00

DENMARK

YS Copenhagen Liaison Office Generatørvej 6A, DK-2730 Herlev, Denmark Tel: 44 92 49 00

FINLAND

F-Musiikki Oy Kluuvikatu 6, P.O. Box 260, SF-00101 Helsinki, Finland Tel: 09 618511

NORWAY

Norsk filial av Yamaha Scandinavia AB Grini Næringspark 1, N-1345 Østerås, Norway Tel: 67 16 77 70

ICELAND

Skifan HF Skeifan 17 P.O. Box 8120, IS-128 Reykjavik, Iceland Tel: 525 5000

RUSSIA

Yamaha Music (Russia) Office 4015, entrance 2, 21/5 Kuznetskii Most street, Moscow, 107996, Russia Tel: 495 626 0660

Outros países Europeus

Yamaha Music Europe GmbH Siemensstraße 22-34, 25462 Rellingen, Germany Tel: +49-4101-3030 Yamaha Corporation, Asia-Pacific Music Marketing Group Nakazawa-cho 10-1, Naka-ku, Hamamatsu, Japan 430-8650 Tel: +81-53-460-2312

TURKEY/CYPRUS

Yamaha Music Europe GmbH Siemensstraße 22-34, 25462 Rellingen, Germany Tel: 04101-3030

Outros países

Yamaha Music Gulf FZE LOB 16-513, P.O.Box 17328, Jubel Ali, Dubai, United Arab Emirates Tel: +971-4-881-5868

República Popular da CHINA

Yamaha Music & Electronics (China) Co.,Ltd. 2F, Yunhedasha, 1818 Xinzhalu, Jingan-qu, Shanghai, China Tel: 021-6247-2211

HONG KONG

Tom Lee Music Co., Ltd. 11/F., Silvercord Tower 1, 30 Canton Road, Tsimshatsui, Kowloon, Hong Kong Tel: 2737-7688

INDIA

Yamaha Music India Pvt. Ltd. 5F Ambience Corporate Tower Ambience Mall Complex Ambience Island, NH-8, Gurgaon-122001, Haryana, India Tel: 0124-466-5551

INDONESIA

PT. Yamaha Music Indonesia (Distributor) PT. Nusantik Gedung Yamaha Music Center, Jalan Jend. Gatot Subroto Kav. 4, Jakarta 12930, Indonesia Tel: 21-520-

2577

KOREA

Yamaha Music Korea Ltd. 8F, 9F, Dong-sung Bldg. 158-9 Samsung-Dong, Kangnam-Gu, Seoul, Korea Tel: 080-004-0022

MALAYSIA

Yamaha Music Malaysia, Sdn., Bhd. Lot 8, Jalan Perbandaran, 47301 Kelana Jaya, Petaling Jaya, Selangor, Malaysia Tel: 3-78030900

PHILIPPINES

Yupangco Music Corporation 339 Gil J. Puyat Avenue, P.O. Box 885 MCPO, Makati, Metro Manila, Philippines Tel: 819-7551

SINGAPORE

Yamaha Music Asia Pte., Ltd. #03-11 A-Z Building 140 Paya Lebor Road, Singapore 409015 Tel: 747-4374

TAIWAN

Yamaha KHS Music Co., Ltd. 3F, #6, Sec.2, Nan Jing E. Rd. Taipei. Taiwan 104, R.O.C. Tel: 02-2511-8688

THAILAND

Siam Music Yamaha Co., Ltd. 4, 6, 15 e 16th floor, Siam Motors Building, 891/1 Rama 1 Road, Wangmai, Pathumwan, Bangkok 10330, Thailand Tel: 02-215-2626

Outros países da Ásia

Yamaha Corporation, Asia-Pacific Music Marketing Group Nakazawa-cho 10-1, Naka-ku, Hamamatsu, Japan 430-8650 Tel: +81-53-460-2317

AUSTRALIA

Yamaha Music Australia Pty. Ltd. Level 1, 99 Queensbridge Street, Southbank, Victoria 3006, Australia Tel: 3-9693-5111

NEW ZEALAND

Music Works LTD P.O.BOX 6246 Wellesley, Auckland 4680, New Zealand Tel: 9-634-0099

Países e territórios no oceano Pacífico Yamaha Corporation, Asia-Pacific Music Marketing Group Nakazawa-cho 10-1, Naka-ku, Hamamatsu, Japan 430-8650 Tel: +81-53-460-2312

Escritório Central da Yamaha Corporation, Pro Audio & Digital Musical Instrument Division: Nakazawa-cho 10-1, Naka-ku, Hamamatsu, Japan 430-8650 Tel: +81-53-460-2445

Web site:

<http://www.yamaha.co.jp/english/product/drums/ed>

Yamaha Biblioteca de Manuais

<http://www.yamaha.co.jp/manual/>

U.R.G., Pro Audio & Digital Musical Instrument Division, Yamaha Corporation © 2009 Yamaha Corporation WR85360

